

VEVOR[®]

TOUGH TOOLS, HALF PRICE

Technical Support and E-Warranty Certificate www.vevor.com/support

MANUAL TRAILER MOVER

USER MANUAL

MODEL:QYC600-B

We continue to be committed to provide you tools with competitive price. "Save Half", "Half Price" or any other similar expressions used by us only represents an estimate of savings you might benefit from buying certain tools with us compared to the major top brands and does not necessarily mean to cover all categories of tools offered by us. You are kindly reminded to verify carefully when you are placing an order with us if you are actually Saving Half in comparison with the top major brands.

VEVOR[®]

TOUGH TOOLS, HALF PRICE

MANUAL TRAILER MOVER

MODEL:QYC600-B



NEED HELP? CONTACT US!

Have product questions? Need technical support? Please feel free to contact us:

Technical Support and E-Warranty Certificate
www.vevor.com/support

This is the original instruction, please read all manual instructions carefully before operating. VEVOR reserves a clear interpretation of our user manual. The appearance of the product shall be subject to the product you received. Please forgive us that we won't inform you again if there are any technology or software updates on our product.

SAFETY INSTRUCTIONS



WARNING: Read and understand all instructions. Failure to follow all instructions listed below may result in serious injury.

1. Check whether the tire has enough gas before use. If the tire gas is not enough, please inflate the tire before use.
2. Check whether the screw part is loose, if yes, please tighten it.
3. Do not overload.



CAUTION: Please read the instructions for safe operation carefully.

Assembly Precautions

1. Assemble only according to these instructions. Improper assembly can create hazards.
2. Wear ANSI-approved safety goggles and heavy-duty work gloves during assembly.
3. Keep assembly area clean and well-lit.
4. Keep bystanders out of the area during assembly.
5. Do not assemble when tired or when under the influence of alcohol, drugs or medication.
6. Weight capacity and other product capabilities apply to properly and completely assembled product only.

Use Precautions

TO PREVENT SERIOUS INJURY AND DEATH FROM TIPPING:

1. Do not sit, stand or climb on this item.
2. This product is not a toy. Do not allow children to play with or near this item.
3. Do not lift while loaded.
4. To prevent tipping, push/pull using supplied handle only.
5. Use as intended only.
6. Inspect before every use. Do not use it if parts are loose or damaged.
7. After use, please dry before storage to avoid rusting of bolts affecting use.

SAVE THESE INSTRUCTIONS

MODEL AND PARAMETERS

| Model | QYC600-B |
|--------------------------------|----------------|
| Max. Gross Trailer WT | 600 lbs |
| Trailer Ball | 1-7/8" |
| The height of the trailer ball | 16.5 / 22 inch |
| Wheel | 10" |
| Material | Steel |

STRUCTURE DIAGRAM

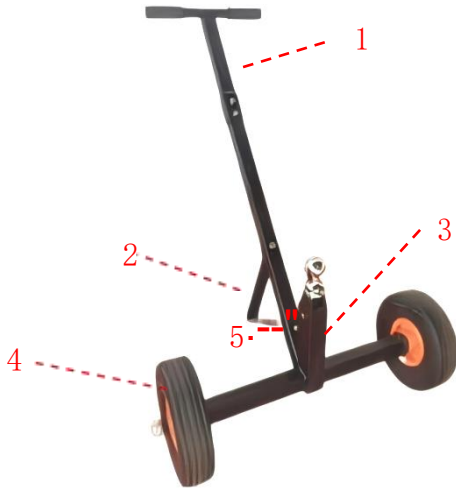

1. Handle 2. Supporting Plate 3. Trailer Ball 4. Wheel 5. Pin

COMPONENTS

| | | |
|---|--|---|
|  <p style="text-align: center;">A ×1</p> |  <p style="text-align: center;">B ×1</p> |  <p style="text-align: center;">C ×1</p> |
|  <p style="text-align: center;">D ×2</p> |  <p style="text-align: center;">E ×1</p> |  <p style="text-align: center;">F ×1</p> |
|  <p style="text-align: center;">G ×1</p> |  <p style="text-align: center;">H(M10*50) ×5</p> |  <p style="text-align: center;">I ×5</p> |
|  <p style="text-align: center;">J(M20) ×2</p> |  <p style="text-align: center;">K(Φ20) ×4</p> |  <p style="text-align: center;">L ×1</p> |

ASSEMBLY

Tools needed



Socket Wrench

Step 1: Install wheels with **K+J** .



Step 2: Install ball set as required and lock it with pin.

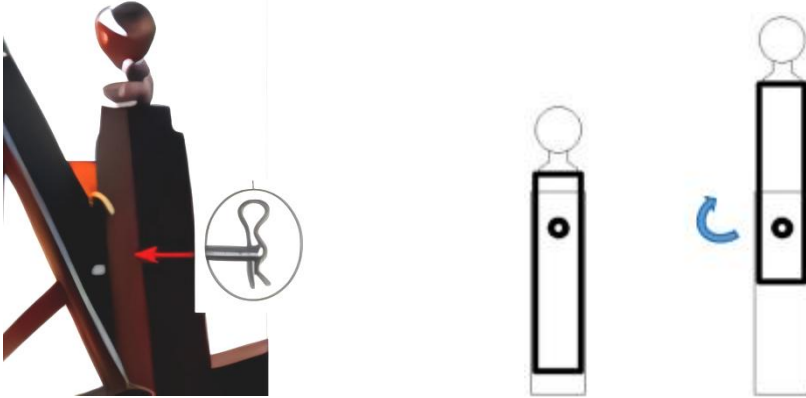

NOTE: The height of the trailer ball can be universal over the mounting rod installation to achieve two heights.

Step 3: Install the supporting plate and handle .

NOTE: Please assemble the screws and nuts here according to our display method.



If installation space is limited, you may not install the spring washer.

Step 4: Assembly completed.

MAINTENANCE

- Do not overload.
- After use, please dry before storage to avoid rusting of bolts affecting use.
- Check bolts regularly for looseness.

Manufacturer: Shanghaimuxinmuyeyouxiangongsi

Address: Shuangchenglu 803nong11hao1602A-1609shi, baoshanqu, shanghai 200000 CN.

Imported to AUS: SIHAO PTY LTD. 1 ROKEVA STREETEASTWOOD NSW 2122 Australia

Imported to USA: Sanven Technology Ltd. Suite 250, 9166 Anaheim Place, Rancho Cucamonga, CA 91730

| | |
|----|-----|
| EC | REP |
|----|-----|

E-CrossStu GmbH
Mainzer Landstr.69, 60329 Frankfurt am Main.

| | |
|----|-----|
| UK | REP |
|----|-----|

YH CONSULTING LIMITED.
C/O YH Consulting Limited Office 147, Centurion House,
London Road, Staines-upon-Thames, Surrey, TW18 4AX

VEVOR[®]

TOUGH TOOLS, HALF PRICE

Technical Support and E-Warranty Certificate
www.vevor.com/support

VEVOR[®]

TOUGH TOOLS, HALF PRICE

Support technique et Certificat de garantie électronique www.vevor.com/support

REMORQUE MANUELLE DÉMÉNAGEUR

UTILISATEUR MANUEL

MODÈLE : QYC 600-B

Nous continuons à nous engager à vous fournir des outils à des prix compétitifs. « Économisez la moitié », « Moitié prix » ou toute autre expression similaire utilisée par nous uniquement représente une estimation des économies dont vous pourriez bénéficier en achetant certains outils avec nous par rapport aux grandes marques et ne signifie pas nécessairement couverture toutes les catégories d'outils que nous proposons. Nous vous rappelons de bien vouloir vérifier soigneusement lorsque vous passez une commande chez nous si vous êtes réellement Économie Moitié par rapport aux plus grandes marques.

VEVOR[®]

TOUGH TOOLS, HALF PRICE

MANUAL TRAILER MOVER

MODÈLE : QYC600-B



NEED HELP? CONTACT US!

Have product questions? Need technical support? Please feel free to contact us:

Technical Support and E-Warranty Certificate
www.vevor.com/support

This is the original instruction, please read all manual instructions carefully before operating. VEVOR reserves a clear interpretation of our user manual. The appearance of the product shall be subject to the product you received. Please forgive us that we won't inform you again if there are any technology or software updates on our product.

SAFETY INSTRUCTIONS



AVERTISSEMENT: Lisez et comprenez tout instructions . Défaut de suivre tous les instructions énumérées ci-dessous peut résulter sérieusement blessure.

1. Vérifiez si le pneu a suffisamment de gaz avant utiliser. Si le gaz des pneus est pas assez, veuillez gonfler le pneu avant utiliser.
2. Vérifiez si la partie vissée est lâche, si oui, S'il vous plaît, serrez-le. 3. Ne pas surcharge.



PRUDENCE: Veuillez lire attentivement les instructions pour une utilisation en toute sécurité. **Assemblée Précautions**

1. Assemblez uniquement selon ces instructions. Un assemblage incorrect peut créer dangers.
2. Porter Des lunettes de sécurité et des gants de travail robustes approuvés par l'ANSI pendant assemblée.
3. Gardez la zone de montage propre et bien éclairée.
4. Gardez les spectateurs hors de la zone pendant l'assemblage.
5. Ne pas monter si vous êtes fatigué ou sous l' influence de l'alcool, drogues ou médicament.
6. La capacité de poids et les autres capacités du produit s'appliquent à correctement et produit entièrement assemblé seulement.

Utiliser Précautions

POUR PRÉVENIR DES BLESSURES GRAVES ET LA MORT DE TIPP ING:

1. Ne vous asseyez pas, ne restez pas debout ou grimper sur ce article.
2. Ce produit est pas à oy. Ne pas permettre enfants à jouer avec ou près ce article.
3. Ne pas soulever pendant la charge.
4. Pour éviter tout basculement, poussez/tirez uniquement à l'aide de la poignée fournie. 5. À utiliser uniquement comme prévu.
6. Inspectez avant chaque utilisation. Ne l'utilisez pas si parties sont lâche ou endommagé. 7. Après utilisation, veuillez sécher avant stockage à éviter rouille de boulons affectant utiliser.

SAUVEZ-LES INSTRUCTIONS

MODEL AND PARAMETERS





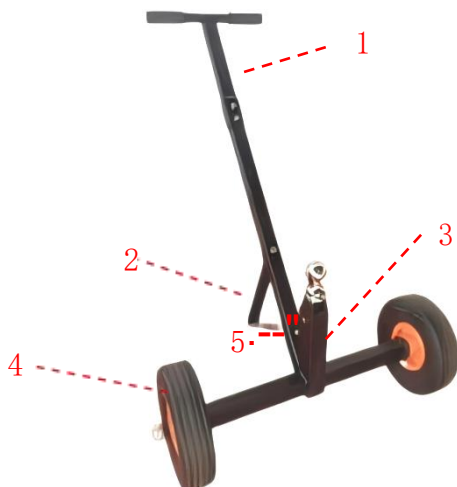







| Modèle | QYC600-B |
|---------------------------------|-----------------|
| Max. Brut Remorque WT | 600 livres |
| Bande-annonce Balle | 1-7/8" |
| Le hauteur de la remorque balle | 16.5 / 22 pouce |
| Roue | 10" |
| Matériel | Acier |

STRUCTURE DIAGRAMME



1. Poignée 2. Soutenir Plaque 3. Boule de remorque 4. Roue 5. Épingle

COMPOSANTS

| | | |
|---|--|--|
|  <p>UN × 1</p> |  <p>B × 1</p> |  <p>C × 1</p> |
|  <p>D × 2</p> |  <p>E × 1</p> |  <p>F × 1</p> |
|  <p>G × 1</p> |  <p>H (M10*50) × 5</p> |  <p>je × 5</p> |
|  <p>J (M20) × 2</p> |  <p>K (F20) × 4</p> |  <p>L × 1</p> |

ASSEMBLÉE

Outils nécessaire



Clé à douille

Étape 1 : Installer des roues avec **K+ J** .



Étape 2 : Installer jeu de billes selon les besoins et verrouillage avec une épingle .

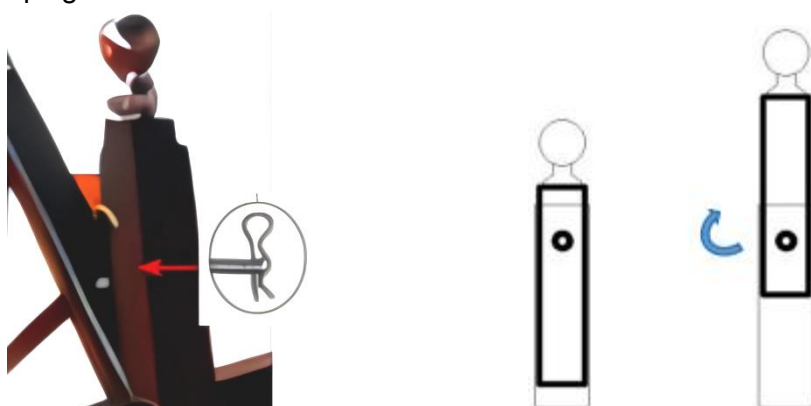

NOTE: Le hauteur de le La boule de remorque peut être universellement installée sur la tige de montage pour atteindre deux hauteurs.

Étape 3 : Installer la plaque de support et poignée .

REMARQUE : Veuillez assembler les vis et les écrous ici selon notre méthode d'affichage .



H+

If installation space is limited, you may not install the spring washer.

Étape 4 : Assemblage terminé.

MAINTENANCE

- Faire ne pas surcharger.
- Après utilisation, s'il te plaît sec avant stockage à éviter rouille de boulons affectant utiliser.
- Vérifiez régulièrement les boulons pour desserrer .

Fabricant : Shanghaimuxinmuyeyouxiangongsi

Adresse : Shuangchenglu 803nong11hao1602A-1609shi, baoshanqu, Shanghai 200000 CN.

Importé en Australie : SIHAO PTY LTD. 1 ROKEVA STREETEASTWOOD NSW 2122 Australie

Importé aux États-Unis : Sanven Technology Ltd. Suite 250, 9166 Anaheim Place, Rancho Cucamonga, CA 91730



E- CrossStu SARL
Mayence Rue Landstr. 69, 60329 Francfort suis Principal .



Oui CONSULTANT LIMITÉ.

C/ O Oui Consultant Limité Bureau 147, Centurion Maison
, Londres Route , Staines - upon - Thames , Surrey , TW
18 4 AX

VEVOR[®]

TOUGH TOOLS, HALF PRICE

Technique Certificat d'assistance et de garantie électronique
www.vevor.com/support

VEVOR[®]

TOUGH TOOLS, HALF PRICE

Technischer Support und E-Garantie- Zertifikat www.vevor.com/support

HANDBUCH-ANHÄNGER MOVER

BENUTZER HANDBUCH

MODELL : QYC 600-B

Wir sind weiterhin bestrebt, Ihnen Werkzeuge zu wettbewerbsfähigen Preisen anzubieten.
"Sparen Sie die Hälfte", "Halber Preis" oder andere ähnliche Ausdrücke, die wir nur verwenden

stellt eine Schätzung der Einsparungen dar, die Sie durch den Kauf bestimmter Werkzeuge erzielen können

mit uns im Vergleich zu den großen Top-Marken und bedeutet nicht unbedingt, Abdeckung alle von uns angebotenen Werkzeugkategorien. Wir möchten Sie bitten, zu überprüfen sorgfältig

wenn Sie bei uns eine Bestellung aufgeben, wenn Sie tatsächlich Speichern Hälfte im Vergleich mit den Top-Großmarken.

VEVOR[®]

TOUGH TOOLS, HALF PRICE

MANUAL TRAILER MOVER

MODELL:QYC600-B



NEED HELP? CONTACT US!

Have product questions? Need technical support? Please feel free to contact us:

Technical Support and E-Warranty Certificate
www.vevor.com/support

This is the original instruction, please read all manual instructions carefully before operating. VEVOR reserves a clear interpretation of our user manual. The appearance of the product shall be subject to the product you received. Please forgive us that we won't inform you again if there are any technology or software updates on our product.

SAFETY INSTRUCTIONS



WARNUNG: Lesen und verstehen Sie alle Anweisungen. Nichtbefolgen aller Anweisungen aufgeführt unten kann das Ergebnis sein im Ernst Verletzung.

1. Überprüfen Sie, ob der Reifen genügend Gas hat, bevor verwenden. Wenn das Reifengas ist nicht genug, Bitte pumpen Sie den Reifen vor verwenden.
2. Überprüfen Sie, ob das Schraubteil lose, wenn ja, bitte festziehen.
3. Nicht Überlast.



VORSICHT: Für einen sicheren Betrieb lesen Sie bitte die Anleitung sorgfältig durch. **Montage Vorsichtsmaßnahmen**

1. Nur gemäß dieser Anleitung zusammenbauen. Eine unsachgemäße Montage kann erstellen Gefahren.
2. Tragen ANSI-zugelassene Schutzbrille und strapazierfähige Arbeitshandschuhe während Montage.
3. Halten Sie den Versammlungsbereich sauber und gut beleuchtet.
4. Halten Sie während der Montage unbeteiligte Zuschauer vom Bereich fern.
5. Nicht zusammenbauen, wenn Sie müde sind oder unter Alkoholeinfluss stehen, Drogen oder Medikamente.
6. Gewichtskapazität und andere Produkteigenschaften gelten für richtig Und komplett montiertes Produkt nur.

Verwenden Vorsichtsmaßnahmen

UM SCHWERE VERLETZUNGEN UND TOD ZU VERHINDERN VOM TIPP
ING:

1. Nicht sitzen, stehen oder Aufstieg An Das Artikel.
2. Dieses Produkt ist nicht bei oy. Nicht erlauben Kinder Zu spielen mit oder nahe Das Artikel.
3. Nicht im beladenen Zustand heben.
4. Um ein Umkippen zu verhindern, drücken/ziehen Sie nur mit dem mitgelieferten Griff.
5. Verwenden Sie das Gerät nur bestimmungsgemäß.

6. Vor jedem Gebrauch überprüfen. Nicht verwenden Wenn Teile Sind lose oder beschädigt. 7. Nach dem Gebrauch bitte trocknen, bevor Lagerung zu vermeiden Rostbildung von Bolzen beeinflussend verwenden.

SPEICHERN SIE DIESE ANWEISUNGEN

MODEL AND PARAMETERS





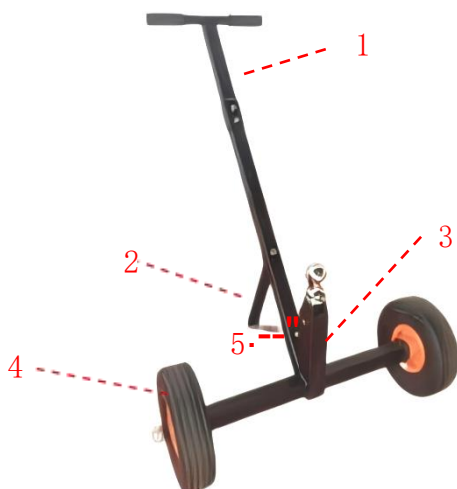







| Modell | QYC600-B |
|-----------------------------|----------------|
| Max. Brutto Trailer WT | 600 Pfund |
| Anhänger Ball | 1-7/8" |
| Der Höhe des Anhängers Ball | 16,5 / 22 Zoll |
| Rad | 10" |
| Material | Stahl |

STRUKTUR DIAGRAMM



1. Griff 2. Unterstützung Platte 3. Kugelkopf 4. Rad 5. Stift

KOMPONENTEN

| | | |
|---|--|---|
|  <p>A × 1</p> |  <p>B × 1</p> |  <p>C × 1</p> |
|  <p>D × 2</p> |  <p>E × 1</p> |  <p>F × 1</p> |
|  <p>G × 1</p> |  <p>H (M10*50) × 5</p> |  <p>ICH × 5</p> |
|  <p>J (M20) × 2</p> |  <p>K (F20) × 4</p> |  <p>L × 1</p> |

MONTAGE

Werkzeuge nötig



Steckschlüssel

Schritt 1: Räder montieren mit **K+ J** .



Schritt 2: Installieren Kugelsatz nach Bedarf und Verriegelung Befestigen Sie es mit einer Stecknadel .

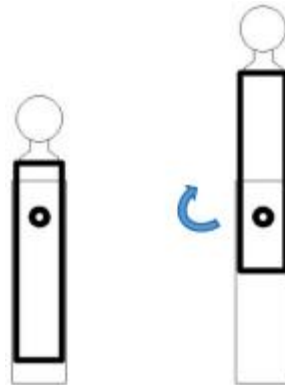
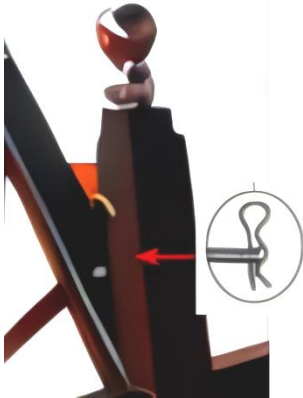

NOTIZ: Der Höhe von Die Die Anhängerkugel lässt sich universell über die Montagestange montieren, um zwei Höhen zu erreichen.

Schritt 3: Installieren Sie die Stützplatte Und handhaben .

HINWEIS: Bitte montieren Sie hier die Schrauben und Muttern entsprechend unserer Darstellung .



Schritt 4: Montage abgeschlossen.

MAINTENANCE

- Tun nicht überlasten.
- Nach Gebrauch Bitte trocken vor Lagerung Zu vermeiden Rostbildung von Bolzen beeinflussend verwenden.
- Überprüfen Sie die Schrauben regelmäßig auf lockern .

Hersteller: Shanghai muxinmuyeyouxiangongsi

Adresse: Shuangchenglu 803nong11hao1602A-1609shi, baoshanqu, Shanghai 200000 CN.

Nach AUS importiert: SIHAO PTY LTD. 1 ROKEVA STREET EASTWOOD NSW 2122 Australien

Importiert in die USA: Sanven Technology Ltd. Suite 250, 9166 Anaheim Place, Rancho Cucamonga, CA 91730



E- CrossStu GmbH
Mainzer Landstr. 69, 60329 Frankfurt Bin Hauptsächlich .



YH BERATUNG BESCHRÄNKT.

C/ O YH Beratung Beschränkt Büro 147, Zenturio Haus ,
London Road , Staines - upon - Thames , Surrey , TW 18
4 AX

VEVOR[®]

TOUGH TOOLS, HALF PRICE

Technisch Support und E-Garantie-Zertifikat
www.vevor.com/support

VEVOR[®]

TOUGH TOOLS, HALF PRICE

Supporto tecnico e Certificato di garanzia elettronica www.vevor.com/support

RIMORCHIO MANUALE TRASLOCATORE

UTENTE MANUALE

MODELLO : QYC 600-B

Continuiamo a impegnarci per fornirvi strumenti a prezzi competitivi.

"Risparmia la metà", "Metà prezzo" o altre espressioni simili utilizzate solo da noi rappresenta una stima dei risparmi che potresti ottenere acquistando determinati strumenti con noi rispetto ai principali marchi top e non significa necessariamente copertina tutte le categorie di strumenti da noi offerti. Ti ricordiamo cortesemente di verificare accuratamente

quando effettui un ordine con noi se sei effettivamente Risparmio
Metà rispetto ai marchi più importanti.

VEVOR[®]

TOUGH TOOLS, HALF PRICE

MANUAL TRAILER MOVER

MODELLO:QYC600-B



NEED HELP? CONTACT US!

Have product questions? Need technical support? Please feel free to contact us:

Technical Support and E-Warranty Certificate
www.vevor.com/support

This is the original instruction, please read all manual instructions carefully before operating. VEVOR reserves a clear interpretation of our user manual. The appearance of the product shall be subject to the product you received. Please forgive us that we won't inform you again if there are any technology or software updates on our product.

SAFETY INSTRUCTIONS



AVVERTIMENTO: Leggi e comprendi tutte le istruzioni. Mancato rispetto di tutte le istruzioni elencate sotto potrebbe risultare in modo serio infortunio.

1. Controllare che il pneumatico abbia abbastanza carburante prima utilizzo. Se il gas del pneumatico È non Abbastanza, si prega di gonfiare il pneumatico prima utilizzo.
2. Controllare se la parte della vite è sciolto, se sì, per favore stringilo.
3. Non sovraccarico.



ATTENZIONE: Si prega di leggere attentamente le istruzioni per un funzionamento sicuro. **Assemblea Precauzioni**

1. Montare solo seguendo queste istruzioni. Un montaggio non corretto può creare pericoli.
2. Indossare Occhiali di sicurezza approvati ANSI e guanti da lavoro resistenti durante assemblaggio.
3. Mantenere l'area di assemblaggio pulita e ben illuminata.
4. Tenere gli astanti fuori dall'area durante l'assemblaggio.
5. Non riunirsi quando si è stanchi o sotto l'effetto dell'alcool, droga o farmaco.
6. La capacità di peso e altre capacità del prodotto si applicano a correttamente E prodotto completamente assemblato soltanto.

Utilizzo Precauzioni

PER PREVENIRE LESIONI GRAVI E MORTE DA TIPP ING:

1. Non stare seduto, non stare in piedi O scalata SU Questo articolo.
2. Questo prodotto è non a oy. Non fare permettere bambini A giocare con O vicino Questo articolo.
3. Non sollevare oggetti carichi.
4. Per evitare il ribaltamento, spingere/tirare utilizzando solo la maniglia in dotazione.
5. Utilizzare solo come previsto.
6. Ispezionare prima di ogni utilizzo. Non utilizzarlo Se parti Sono allentato o danneggiato.
7. Dopo l'uso, asciugare prima conservazione da evitare arrugginire Di bulloni che colpisce utilizzo.

SALVA QUESTI ISTRUZIONI

MODEL AND PARAMETERS





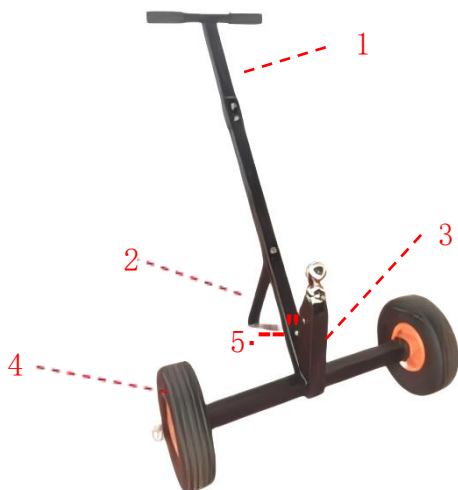







| Modello | Modello QYC600-B |
|--------------------------------|-------------------|
| Max. Lordo Rimorchio WT | 600 libbre |
| Rimorchio Palla | 1-7/8" |
| IL altezza del rimorchio palla | 16.5 / 22 pollice |
| Ruota | 10" |
| Materiale | Acciaio |

STRUTTURA DIAGRAMMA



1. Maniglia 2. Supporto Piastra 3. Sfera del rimorchio 4. Ruota 5. Spillo

COMPONENTI

| | | |
|---|--|--|
|  UN × 1 |  B × 1 |  C × 1 |
|  D × 2 |  E × 1 |  F × 1 |
|  G × 1 |  H (M10*50) × 5 |  IO × 5 |
|  J (M20) × 2 |  K (F20) × 4 |  I × 1 |

ASSEMBLAGGIO

Utensili necessario



Chiave a bussola

Fare un passo 1: Installare le ruote con **K+ J** .



Fase 2: Installare impostare la palla come richiesto e bloccare con lo spillo .

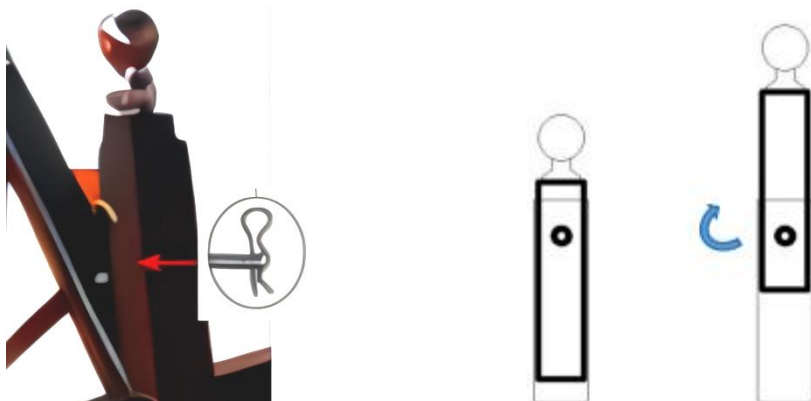

NOTA: IL altezza Di IL la sfera del rimorchio può essere installata universalmente sull'asta di montaggio per raggiungere due altezze.

Fase 3: Installare la piastra di supporto E maniglia .

NOTA: si prega di assemblare le viti e i dadi seguendo il nostro metodo di visualizzazione .



If installation space is limited, you may not install the spring washer.

Fase 4: assemblaggio completato.

MAINTENANCE

- Fare non sovraccaricare.
- Dopo l'uso, Per favore Asciutto Prima magazzinaggio A Evitare arrugginire Di bulloni che colpisce utilizzo.
- Controllare regolarmente i bulloni per allentare ess.

Produttore: Shanghaimuxinmuyeyouxiangongsi

Indirizzo: Shuangchenglu 803nong11hao1602A-1609shi, baoshanqu, shanghai 200000 CN.

Importato in AUS: SIHAO PTY LTD. 1 ROKEVA STREETEASTWOOD NSW 2122 Australia

Importato negli USA: Sanven Technology Ltd. Suite 250, 9166 Anaheim Place, Rancho Cucamonga, CA 91730



E- CrossStu Società a responsabilità limitata
Magonza Via della Terra .69, 60329 Francoforte Sono
Principale .



YH CONSULENZA LIMITATO.
C/ O YH Consulenza Limitato Ufficio 147, Centurione
Casa , Londra Strada , Staines - upon - Thames , Surrey ,
TW 18 4 AX

VEVOR[®]

TOUGH TOOLS, HALF PRICE

Tecnico Supporto e certificato di garanzia elettronica
www.vevor.com/support

VEVOR®

TOUGH TOOLS, HALF PRICE

Soporte técnico y Certificado de garantía electrónica www.vevor.com/support

REMOLQUE MANUAL AGENTE DE MUDANZAS

USUARIO MANUAL

MODELO : QYC 600-B

Seguimos comprometidos a brindarle herramientas a precios competitivos. "Ahorra la mitad", "mitad de precio" o cualquier otra expresión similar utilizada únicamente por nosotros

Representa una estimación de los ahorros que podría obtener al comprar ciertas herramientas.

con nosotros en comparación con las principales marcas líderes y no significa necesariamente cubrir

Todas las categorías de herramientas que ofrecemos. Le recordamos que debe verificar con cuidado

Cuando realiza un pedido con nosotros, si realmente está Ahorro Medio en comparación con las principales marcas líderes.

VEVOR[®]

TOUGH TOOLS, HALF PRICE

MANUAL TRAILER MOVER

MODELO: QYC600-B



NEED HELP? CONTACT US!

Have product questions? Need technical support? Please feel free to contact us:

Technical Support and E-Warranty Certificate
www.vevor.com/support

This is the original instruction, please read all manual instructions carefully before operating. VEVOR reserves a clear interpretation of our user manual. The appearance of the product shall be subject to the product you received. Please forgive us that we won't inform you again if there are any technology or software updates on our product.

SAFETY INSTRUCTIONS



ADVERTENCIA: Lea y comprenda todo instrucciones . No seguir todas las instrucciones enumeradas abajo puede resultar En serio lesión.

1. Compruebe si el neumático tiene suficiente combustible antes usar. Si el gas de los neumáticos es no suficiente, Por favor, infle el neumático antes usar.

2. Compruebe si la parte del tornillo está perder, en caso afirmativo, Por favor apriételo. 3.No lo haga sobrecarga.



PRECAUCIÓN: Lea atentamente las instrucciones para un uso seguro. **Asamblea Precauciones**

1. Realice el montaje únicamente de acuerdo con estas instrucciones. Un montaje inadecuado puede crear peligros

2. Desgaste Gafas de seguridad aprobadas por ANSI y guantes de trabajo resistentes durante asamblea.

3. Mantenga el área de reunión limpia y bien iluminada.

4. Mantenga a los transeúntes fuera del área durante el montaje.

5. No se reúna cuando esté cansado o bajo la influencia del alcohol. drogas o medicamento.

6. La capacidad de peso y otras capacidades del producto se aplican a adecuadamente y producto completamente ensamblado solo.

Usar Precauciones

PARA PREVENIR LESIONES GRAVES Y LA MUERTE DESDE TIPP ING:

1.No te sientes, quédate de pie o trepar en este artículo.

2.Este producto es No en oy. No permitir niños a jugar con o cerca este artículo.

3. No levante mientras esté cargado.

4. Para evitar que se vuelque, empuje o tire utilizando únicamente el mango suministrado. 5. Utilícelo únicamente según lo previsto.

6. Inspeccione antes de cada uso. No lo use. si regiones son suelto o dañado. 7. Después del uso, séquelo antes almacenamiento para evitar Oxidación de pernos conmovedor usar.

GUARDE ESTOS INSTRUCCIONES

MODEL AND PARAMETERS

| Modelo | QYC600-B |
|-------------------------------|-------------------|
| Máximo Bruto Tráiler WT | 600 libras |
| Tráiler Pelota | 1-7/8" |
| El altura del remolque pelota | 16,5 / 22 pulgada |
| Rueda | 10" |
| Material | Acero |

ESTRUCTURA DIAGRAMA

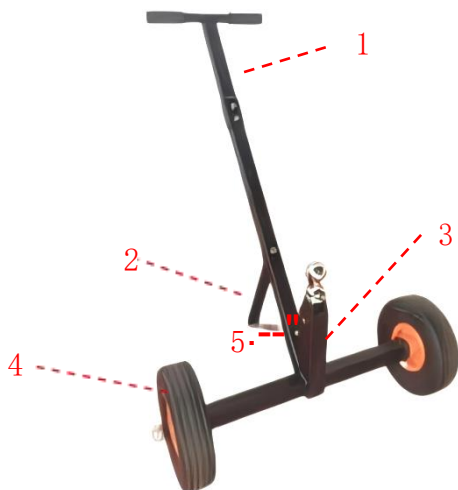

1. Manejar 2. Apoyo Placa 3. Bola de remolque 4. Rueda 5. Alfiler

COMPONENTES

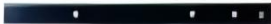
| | | |
|---|---|---|
|  <p>A × 1</p> |  <p>B × 1</p> |  <p>do × 1</p> |
|  <p>D × 2</p> |  <p>mi × 1</p> |  <p>F × 1</p> |
|  <p>GRAMO × 1</p> |  <p>Alto (M10*50) × 5</p> |  <p>I × 5</p> |
|  <p>J (M20) × 2</p> |  <p>K (F20) × 4</p> |  <p>I × 1</p> |

ASAMBLEA

Herramientas
necesario



Llave de tubo

Paso 1: Instalar ruedas con **K+ J** .



Paso 2: Instalar Juego de bolas según necesidad y bloqueo. con **alfiler**

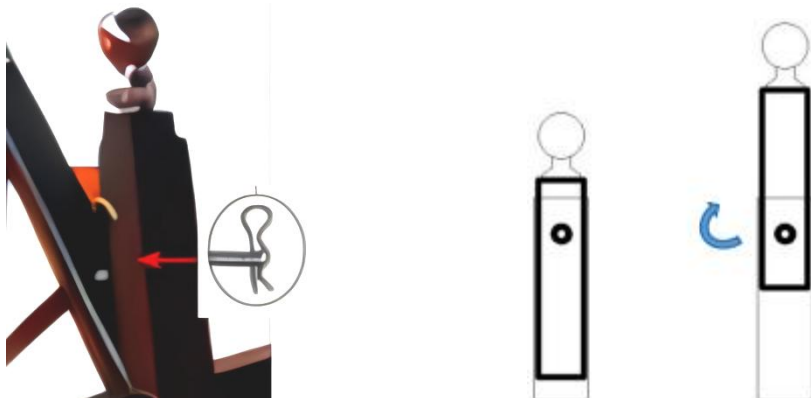

NOTA: El altura de el La bola de remolque se puede instalar de forma universal sobre la varilla de montaje para lograr dos alturas.

Paso 3: Instalar la placa de soporte y manejar .

NOTA: Ensamble los tornillos y tuercas aquí de acuerdo con nuestro método de visualización .



Paso 4: Montaje completado.

MAINTENANCE

- Hacer No sobrecargue.
- Después de su uso, por favor seco antes almacenamiento a evitar Oxidación de pernos conmovedor usar.
- Revise los pernos regularmente para aflojar

Fabricante: Shanghaimuxinmuyeyouxiangongsi

Dirección: Shuangchenglu 803nong11hao1602A-1609shi, baoshanqu, shanghai 200000 CN.

Importado a AUS: SIHAO PTY LTD. 1 ROKEVA STREETEASTWOOD NSW 2122 Australia

Importado a EE. UU.: Sanven Technology Ltd. Suite 250, 9166 Anaheim Place, Rancho Cucamonga, CA 91730



E- CrossStu Sociedad Limitada
Maguncia Calle del país 69, 60329 Fráncfort soy Principal .



SÍ CONSULTANTE LIMITADO.

C/ O Sí Consultante Limitado Oficina 147, Centurión Casa
, Londres Carretera , Staines - upon - Thames , Surrey ,
TW 18 4 AX

VEVOR[®]

TOUGH TOOLS, HALF PRICE

Técnico Certificado de soporte y garantía electrónica
www.vevor.com/support

VEVOR[®]

TOUGH TOOLS, HALF PRICE

Wsparcie techniczne i Certyfikat E-Gwarancji www.vevor.com/support

PRZYCZEPA RĘCZNA WNIOSKODAWCA UŻYTKOWNIK PODRĘCZNIK MODEL : QYC 600-B

Nadal staramy się oferować Państwu narzędzia w konkurencyjnych cenach. „Oszczędź połowę”, „Połowa ceny” lub jakiegokolwiek inne podobne wyrażenia używane wyłącznie przez nas przedstawia szacunkowe oszczędności, jakie możesz uzyskać kupując określone narzędzia z nami w porównaniu do głównych, najlepszych marek i niekoniecznie oznacza to okładka wszystkie kategorie narzędzi oferowanych przez nas. Przypominamy o sprawdzeniu ostrożnie gdy składasz u nas zamówienie, jeśli faktycznie Oszczędność Połowa w porównaniu z wiodącymi markami.

VEVOR[®]

TOUGH TOOLS, HALF PRICE

MANUAL TRAILER MOVER

MODEL:QYC600-B



NEED HELP? CONTACT US!

Have product questions? Need technical support? Please feel free to contact us:

Technical Support and E-Warranty Certificate
www.vevor.com/support

This is the original instruction, please read all manual instructions carefully before operating. VEVOR reserves a clear interpretation of our user manual. The appearance of the product shall be subject to the product you received. Please forgive us that we won't inform you again if there are any technology or software updates on our product.

SAFETY INSTRUCTIONS



OSTRZEŻENIE: Przeczytaj i zrozum wszystko instrukcje . Nieprzestrzeganie wszystkich wymienione instrukcje poniżej może wyniknąć poważnie obrażenia.

1. Sprawdź, czy opona ma wystarczającą ilość gazu przed używać. Jeśli gaz w oponach Jest nie wystarczająco, proszę napompować oponę przed używać.
2. Sprawdź, czy część śrubowa jest luźny, jeśli tak, Proszę dokręcić. 3. Nie przeciążać.



OSTROŻNOŚĆ: Przeczytaj uważnie instrukcję, aby zapewnić bezpieczną obsługę. **Montaż Środki ostrożności**

1. Montaż należy wykonywać wyłącznie zgodnie z niniejszą instrukcją. Nieprawidłowy montaż może tworzyć zagrożenia.
2. Nosić Okulary ochronne i wytrzymałe rękawice robocze zatwierdzone przez ANSI podczas montaż.
3. Utrzymuj miejsce zgromadzenia w czystości i zapewnij dobre oświetlenie.
4. Podczas montażu nie dopuszczać osób postronnych na teren montażu.
5. Nie należy gromadzić się, będąc zmęczonym lub pod wpływem alkoholu. narkotyki lub lek.
6. Nośność i inne możliwości produktu mają zastosowanie do odpowiednio I produkt całkowicie zmontowany tylko.

Używać Środki ostrożności

ABY ZAPOBIEC POWAŻNYM OBRAŻENIOM I ŚMIERCI OD NAPIWKÓW:

1. Nie siadaj, stań Lub wspinać się NA Ten przedmiot.
2. Ten produkt jest nie w oy. Nie umożliwić dzieci Do grać z Lub w pobliżu Ten przedmiot.
3. Nie podnoś, gdy jesteś obciążony.
4. Aby zapobiec przewróceniu, należy pchać/ciągnąć wyłącznie za dołączony uchwyt. 5. Używać wyłącznie zgodnie z przeznaczeniem.

6. Przed każdym użyciem sprawdź. Nie używaj Jeśli strony Czy luźne lub uszkodzone. 7. Po użyciu należy je wysuszyć przed przechowywanie, aby uniknąć rdzewienie z śruby wpływający używać.

ZAPISZ TO INSTRUKCJE

MODEL AND PARAMETERS





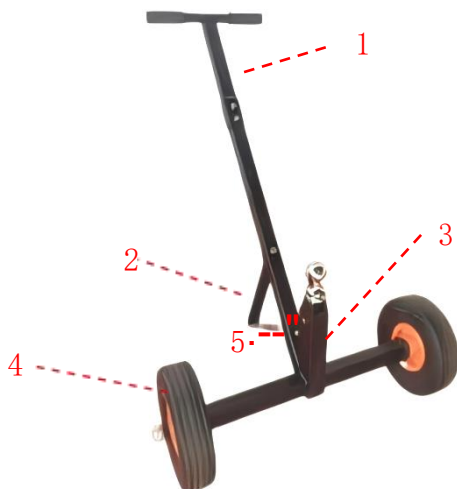







| Model | QYC600-B |
|------------------------------|---------------|
| Maks. brutto Przyczepa WT | 600 funty |
| Przyczepa Piłka | 1-7/8" |
| Ten wysokość przyczepy piłka | 16,5 / 22 cal |
| Koło | 10" |
| Tworzywo | Stal |

STRUKTURA DIAGRAM



1. Uchwyt 2. Wspieranie Płyta 3. Kula przyczepy 4. Koło 5. Szpilka

SKŁADNIKI

| | | |
|---|--|--|
|  <p>A × 1</p> |  <p>B × 1</p> |  <p>C × 1</p> |
|  <p>D × 2</p> |  <p>mi × 1</p> |  <p>F × 1</p> |
|  <p>G × 1</p> |  <p>H (M10*50) × 5</p> |  <p>I × 5</p> |
|  <p>J (M20) × 2</p> |  <p>K (F20) × 4</p> |  <p>L × 1</p> |

MONTAŻ

Narzędzia
wymagany



Klucz nasadowy

Krok 1: Zamontuj koła za pomocą **K+ J** .



Krok 2: Zainstalować ustaw piłkę zgodnie z potrzebami i zablokuj z pinezką .

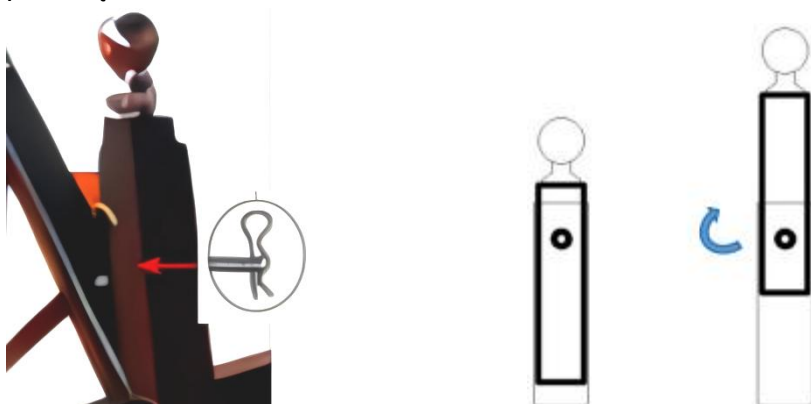

NOTATKA: Ten wysokość z ten K u l a przyczepy może być uniwersalna, montowana na drążku montażowym, co umożliwia osiągnięcie dwóch wysokości.

Krok 3: Zamontuj płytę nośną i uchwyt .

UWAGA: Proszę zamontować śruby i nakrętki zgodnie z naszą metodą wyświetlania .



Krok 4: Montaż ukończony.

MAINTENANCE

☞ Do nie przeciążać.

- Po użyciu, Proszę suchy zanim składowanie Do unikać rdzewienie z śruby wpływający używać.

☞ Regularnie sprawdzaj śruby pod kątem poluzować ess.

Producent: Shanghaimuxinmuyeyouxiangongsi

Adres: Shuangchenglu 803nong11hao1602A-1609shi, baoshanqu, szanghaj 200000 CN.

Importowane do AUS: SIHAO PTY LTD. 1 ROKEVA STREETEASTWOOD NSW 2122 Australia

Importowane do USA: Sanven Technology Ltd. Suite 250, 9166 Anaheim Place, Rancho Cucamonga, CA 91730



E- CrossStu Spółka z o.o.
Mainzer ul. 69, 60329 Frankfurt jestem Główny .



YH ORDYNACYJNY OGRANICZONY.

C/ O YH Ordynacyjny Ograniczony Biuro 147, Centurion
Dom , Londyn Droga , Staines - upon - Thames , Surrey ,
TW 18 4 AX

VEVOR[®]

TOUGH TOOLS, HALF PRICE

Techniczny Wsparcie i certyfikat e-gwarancji
www.vevor.com/support

VEVOR[®]

TOUGH TOOLS, HALF PRICE

Technische ondersteuning en E- garantiecertificaat www.vevor.com/support

HANDMATIGE AANHANGWAGEN VERHUIZER

GEBRUIKER HANDMATIG

MODEL : QYC 600-B

Wij streven er voortdurend naar om u gereedschappen tegen concurrerende prijzen te leveren.

"Bespaar de helft", "halve prijs" of andere soortgelijke uitdrukkingen die alleen door ons worden gebruikt

geeft een schatting van de besparingen die u kunt behalen door bepaalde gereedschappen te kopen

bij ons vergeleken met de grote topmerken en betekent niet per se dat omslag alle categorieën van tools die wij aanbieden. U wordt vriendelijk verzocht om te verifiëren voorzichtig

wanneer u een bestelling bij ons plaatst, als u daadwerkelijk Besparing Half in vergelijking met de grote topmerken.

VEVOR[®]

TOUGH TOOLS, HALF PRICE

MANUAL TRAILER MOVER

MODEL:QYC600-B



NEED HELP? CONTACT US!

Have product questions? Need technical support? Please feel free to contact us:

Technical Support and E-Warranty Certificate
www.vevor.com/support

This is the original instruction, please read all manual instructions carefully before operating. VEVOR reserves a clear interpretation of our user manual. The appearance of the product shall be subject to the product you received. Please forgive us that we won't inform you again if there are any technology or software updates on our product.

SAFETY INSTRUCTIONS



WAARSCHUWING: Lees en begrijp alles instructies . Het niet naleven van alle instructies vermeld onderstaand kan resulteren in ernst blessure.

1. Controleer of de band voldoende gas heeft voordat u gaat rijden gebruik. Als het bandengas is niet genoeg, pomp de band op voordat u gebruik.
2. Controleer of het schroefgedeelte goed vastzit. loszittend, indien ja, draai het vast. 3.Doe niet overbelasting.



VOORZICHTIGHEID: Lees de instructies zorgvuldig door voor een veilige bediening. **Montage Voorzorgsmaatregelen**

1. Monteer het geheel uitsluitend volgens deze instructies. Onjuiste montage kan creëren gevaren.
2. Draag ANSI-goedgekeurde veiligheidsbrillen en robuuste werkhandschoenen tijdens montage.
3. Zorg dat de montageplek schoon en goed verlicht is.
4. Houd omstanders uit de buurt tijdens de montage.
5. Ga niet in de groep zitten als u moe bent of onder invloed van alcohol, medicijnen of medicatie.
6. Gewichtscapaciteit en andere productmogelijkheden zijn van toepassing op op de juiste manier En volledig gemonteerd product alleen.

Gebruik Voorzorgsmaatregelen

OM ERNSTIG LETSEL EN DE DOOD TE VOORKOMEN VAN TIPP ING:

1. Ga niet zitten, sta niet of beklimmen op dit item.
- 2.Dit product is niet bij oy. Niet doen toestaan kinderen naar toneelstuk met of in de buurt van dit item.
3. Til niet terwijl het geladen is.
4. Om kantelen te voorkomen, duw/trek alleen met behulp van de meegeleverde handgreep. 5. Gebruik het product alleen zoals bedoeld.
6. Inspecteer voor elk gebruik. Gebruik het niet als onderdelen Zijn los of beschadigd. 7. Na gebruik eerst laten drogen voordat u opslag om te voorkomen roesten van bouten beïnvloedend gebruik.

BEWAAR DEZE INSTRUCTIES

MODEL AND PARAMETERS





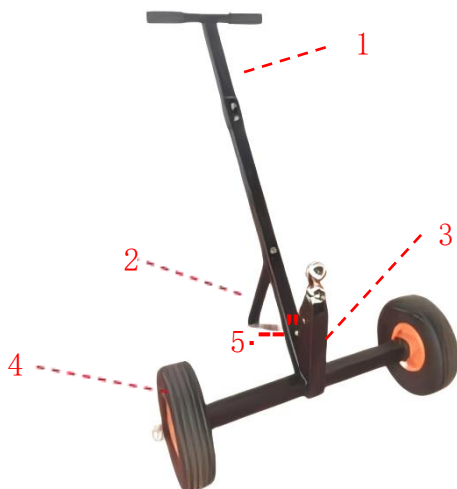



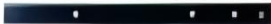

| Model | QYC600-B |
|--------------------------------|----------------|
| Max. Bruto Aanhangwagen WT | 600 pond |
| Aanhangwagen Bal | 1-7/8" |
| De hoogte van de aanhanger bal | 16.5 / 22 duim |
| Wiel | 10" |
| Materiaal | Staal |

STRUCTUUR DIAGRAM



1. Handvat 2. Ondersteunen Plaat 3. Aanhangwagenkogel 4. Wiel 5. Pin

COMPONENTEN

| | | |
|---|--|--|
|  <p>A × 1</p> |  <p>B × 1</p> |  <p>C × 1</p> |
|  <p>D × 2</p> |  <p>E × 1</p> |  <p>F × 1</p> |
|  <p>G × 1</p> |  <p>H (M10*50) × 5</p> |  <p>I × 5</p> |
|  <p>J (M20) × 2</p> |  <p>K (F20) × 4</p> |  <p>L × 1</p> |

MONTAGE

Hulpmiddelen
nodig



Dopsleutel

Stap 1: Wielen monteren met **K+ J** .



Stap 2: Installeren balset naar wens en slot het met pin .

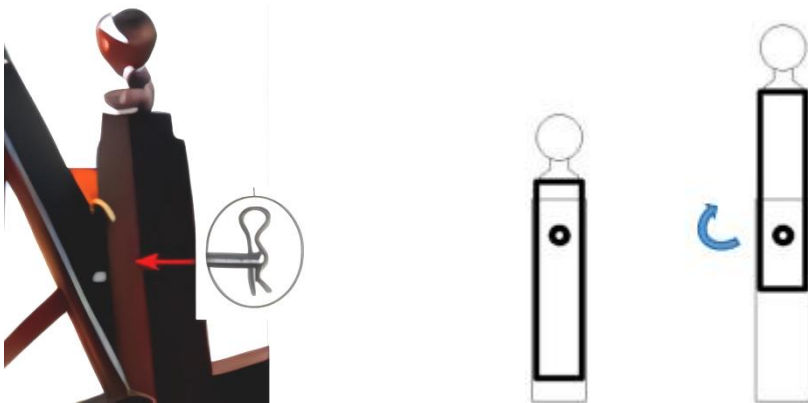

OPMERKING: De hoogte van de De kogel kan universeel over de montagegastang worden geïnstalleerd om twee hoogtes te bereiken.

Stap 3: Installeer de steunplaat En hendel .

LET OP: Monteer de schroeven en moeren volgens onze weergavemethode .



Stap 4: Montage voltooid.

MAINTENANCE

⌘& Doen niet overbelasten.

- Na gebruik, Alsjeblieft droog voor opslag naar voorkomen roesten van bouten beïnvloedend gebruik.

⌘& Controleer de bouten regelmatig op maak los.

Fabrikant: Shanghai muxinmuyeyouxiangongsi

Adres: Shuangchenglu 803nong11hao1602A-1609shi, baoshanqu, shanghai 200000 CN.

Geïmporteerd naar AUS: SIHAO PTY LTD. 1 ROKEVA STREET EASTWOOD NSW 2122 Australië

Geïmporteerd naar de VS: Sanven Technology Ltd. Suite 250, 9166 Anaheim Place, Rancho Cucamonga, CA 91730



E- CrossStu Besloten vennootschap
Mainzer Landstraat .69, 60329 Frankfurt ben Voornaamst .



JH ADVIES BEPERKT.

C/ O JH Advies Beperkt Kantoor 147, Centurio Huis ,
Londen Weg , Staines - upon - Thames , Surrey , TW 18 4
AX

VEVOR[®]

TOUGH TOOLS, HALF PRICE

Technisch Ondersteuning en E-garantiecertificaat
www.vevor.com/support

VEVOR[®]

TOUGH TOOLS, HALF PRICE

Teknisk support och E- garanticertifikat www.vevor.com/support

MANUELL TRAILER UPPHOVSMAN

ANVÄNDARE MANUELL

MODELL : QYC 600-B

Vi fortsätter att vara engagerade i att ge dig verktyg till konkurrenskraftiga priser. "Spara hälften", "Halva priset" eller andra liknande uttryck som endast används av oss representerar en uppskattning av besparingar du kan dra nytta av att köpa vissa verktyg med oss jämfört med de stora toppmärkena och betyder inte nödvändigtvis att täcka alla kategorier av verktyg som vi erbjuder. Du påminns vänligen om att verifiera försiktigt när du gör en beställning hos oss om du faktiskt gör det Sparande Halv i jämförelse med de främsta varumärkena.

VEVOR[®]

TOUGH TOOLS, HALF PRICE

MANUAL TRAILER MOVER

MODELL: QYC600-B



NEED HELP? CONTACT US!

Have product questions? Need technical support? Please feel free to contact us:

Technical Support and E-Warranty Certificate
www.vevor.com/support

This is the original instruction, please read all manual instructions carefully before operating. VEVOR reserves a clear interpretation of our user manual. The appearance of the product shall be subject to the product you received. Please forgive us that we won't inform you again if there are any technology or software updates on our product.

SAFETY INSTRUCTIONS



VARNING: Läs och förstå allt instruktioner . Underlåtenhet att följa alla instruktioner listade nedan kan bli resultatet på allvar skada.

- 1.Kontrollera om däckets tryck är tillräckligt med gas innan använda. Om däckets tryck är inte tillräckligt, snälla pumpa upp däckets tryck innan använda.
- 2.Kontrollera om skruvdelarna är lösa, om ja, snälla dra åt dem. 3. Gör inte det överbelastning.



FÖRSIKTIGHET: Läs instruktionerna för säker användning noggrant.
Montering Försiktighetsåtgärder

1. Montera endast enligt dessa instruktioner. Felaktig montering kan skapa faror.
2. Slitage ANSI-godkända skyddsglasögon och kraftiga arbetshandskar under montering.
3. Håll monteringsområdet rent och väl upplyst.
4. Håll åskådare borta från området under monteringen.
5. Sätt inte ihop när du är trött eller under påverkan av alkohol, droger eller medicin.
- 6.Viktkapacitet och andra produkttegenskaper gäller för ordentligt och färdigmonterad produkt endast.

Använda Försiktighetsåtgärder

FÖR ATT FÖREBYGGA ALLVARLIGA SKADA OCH DÖDSFALL FRÅN TIPPING:

- 1.Sitt inte, stå eller klättra på detta punkt.
- 2.Denna produkt är inte vid oy. Gör inte det tillåta barn till spela med eller nära detta punkt.
3. Lyft inte medan den är lastad.
- 4.För att förhindra tippning, tryck/dra endast med det medföljande handtaget. 5. Använd endast på avsett sätt.
6. Inspektera före varje användning. Använd den inte om delar är lös eller skadad. 7. Efter användning, vänligen torka innan förvaring att undvika rost av bultar påverkar använda.

SPARA DESSA INSTRUKTIONER

MODEL AND PARAMETERS





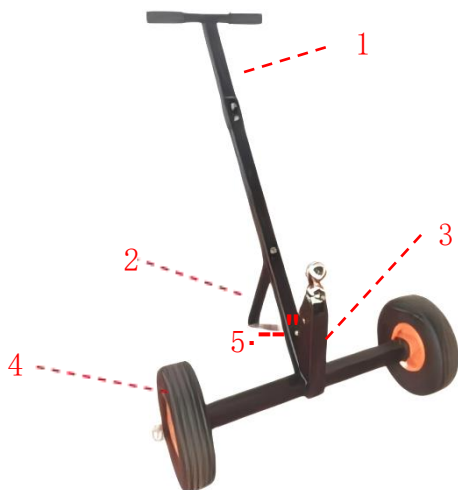







| Modell | QYC600-B |
|--------------------------|---------------|
| Max. Brutto Trailer WT | 600 lbs |
| Trailer Boll | 1-7/8" |
| De höjden på släpet boll | 16,5 / 22 tum |
| Hjul | 10" |
| Material | Stål |

STRUKTURERA DIAGRAM



1. Handtag 2. Stödja Plåt 3. Trailerkula 4. Hjul 5. Stift

KOMPONENTER

| | | |
|---|--|---|
|  <p>A × 1</p> |  <p>B × 1</p> |  <p>C × 1</p> |
|  <p>D × 2</p> |  <p>E × 1</p> |  <p>F × 1</p> |
|  <p>G × 1</p> |  <p>H (M10*50) × 5</p> |  <p>jag × 5</p> |
|  <p>J (M20) × 2</p> |  <p>K (F20) × 4</p> |  <p>L × 1</p> |

MONTERING

Verktyg behövs



Hylsnyckel

Steg 1: Montera hjul med **K+ J** .



Steg 2: Installera kul set efter behov och lås det med stift .

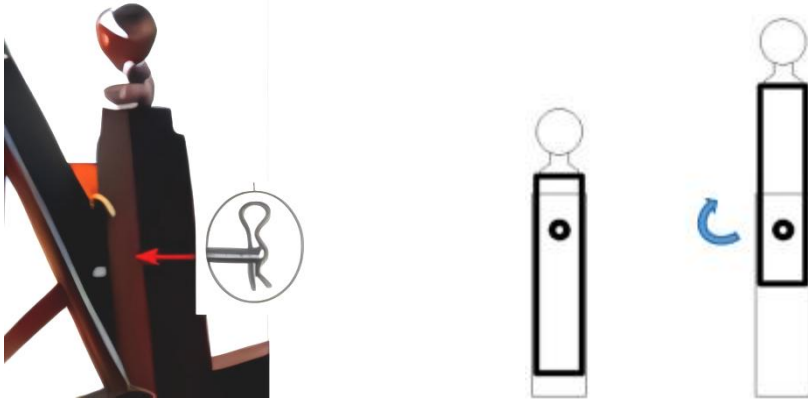

NOTERA: De höjd av de släpkulan kan vara universell över monteringsstångsinstallationen för att uppnå två höjder.

Steg 3: Montera stödplattan och hantera .

OBS: Montera skruvarna och muttrarna här enligt vår visningsmetod .



Steg 4: Monteringen slutförd.

MAINTENANCE

- Do inte överbelasta.
- Efter användning, behåga torka före lagring till undvika rost av bultar påverkar använda.
- Kontrollera regelbundet bultar för lossa ess.

Tillverkare: Shanghaimuxinmuyeyouxiangongsi

Adress: Shuangchenglu 803nong11hao1602A-1609shi, baoshanqu, shanghai 200000 CN.

Importerad till AUS: SIHAO PTY LTD. 1 ROKEVA STREETEASTWOOD NSW 2122 Australien

Importerad till USA: Sanven Technology Ltd. Suite 250, 9166 Anaheim Place, Rancho Cucamonga, CA 91730



E- CrossStu GmbH
Mainzer Landstr .69, 60329 Frankfurt am Huvudsaklig .



YH KONSULTAT BEGRÄNSAD.
C/ O YH Konsultverksamhet Begränsad Kontor 147,
Centurion House , London Road , Staines - upon - Thames
, Surrey , TW 18 4 AX

VEVOR[®]

TOUGH TOOLS, HALF PRICE

Teknisk Support och e-garanticertifikat
www.vevor.com/support