



website: <http://us.lge.com>

☎ 1-800-243-0000

24 HOURS A DAY, 7 DAYS A WEEK FOR LG CUSTOMER SERVICE  
para el Servicio LG (Atención al Cliente) 24 horas al día, 7 días a la semana

**LSC 27950SW   LSC 27950SB**  
**LSC 27950ST   LSC 27960ST**

## **SXS** REFRIGERATOR

### User's Guide

Please read this guide thoroughly  
before operating and keep it handy for  
reference at all times.

## **SXS** REFRIGÉRATEUR

### Manuel d'utilisation

Prière de lire attentivement le présent manuel  
avant d'utiliser le réfrigérateur.

Conserver à portée de main pour pouvoir le  
consulter à tout moment.

## FRIGORÍFICO **SXS**

### Guía de usuario

Lea detenidamente estas instrucciones  
antes utilizar el frigorífico y guárdelas  
como referencia para el futuro.

# Table of Contents

<b>Introduction</b>	Entry	3
	Important safety instructions	3
	Identification of parts	4
<b>Installation</b>	Where to install	5
	Door removal	6
	Mount the freezer and refrigerator compartment doors	7
	Water supply installation	7
	Water connection instruction guide	8
	Height adjustment	11
<b>Operation</b>	Starting	12
	Adjusting the temperatures and functions	12
	Shelf	18
	Humidity control in the vegetable compartment	18
	OptiFresh temperature bin	19
	OptiFresh	19
<b>Suggestion on food storage</b>	Location of foods	20
	Storing foods	21
<b>Care and maintenance</b>	How to remove and replace parts	22
	General information	25
	Cleaning	25
	Troubleshooting	26

## Entry

**The model and serial numbers are found on the inner case or back of refrigerator compartment of this unit. These numbers are unique to this unit and not available to others. You should record requested information here and retain this guide as a permanent record of your purchase. Staple your receipt here.**

Date of purchase \_\_\_\_\_  
 Dealer \_\_\_\_\_  
 Dealer address \_\_\_\_\_  
 Dealer phone no. \_\_\_\_\_  
 Model no. \_\_\_\_\_  
 Serial no. \_\_\_\_\_

## Important safety instructions

Before use, this refrigerator must be properly installed and located in accordance with the installation instructions in this manual.

Never unplug your refrigerator by pulling on the power cord. Always grip the plug firmly and pull it straight out from the outlet.

When moving your appliance away from the wall, be careful not to roll over the power cord or to damage it in any way. Do not crush or damage the water line.

After your refrigerator is in operation, do not touch the cold surfaces in the freezer compartment, particularly when your hands are damp or wet. Skin could adhere to these extremely cold surfaces.

Unplug the power cord from the power outlet for cleaning or other requirements. Never touch it with wet hands because you can get an electric shock or be injured.

Never damage, bend, kink, pull out, or twist the power cord because damage to the power cord can cause product failure, fire, or electric shock. If you have doubts the appliance is properly grounded, consult a qualified electrician.

Never place glass products in the freezer because they may be broken from expansion when their contents are frozen.

Never put your hands within the ice storage bin of the automatic icemaker. You can be injured by the operation of the automatic icemaker.

The appliance is not intended for use by young children without supervision.

Young children should be supervised to ensure that they do not play with the appliance.

Never allow anyone to climb, sit, stand, or hang on the door. These actions may damage the refrigerator and even tip it over, causing severe personal injury.

Before you move your refrigerator into its final location, it is important to make sure you have the proper electrical connection. A 115 Volt, 60 Hz., AC only, 15 or 20 amp, fused and grounded single-outlet circuit is required. Use an outlet that cannot be turned off by a switch. Do not use an extension cord.

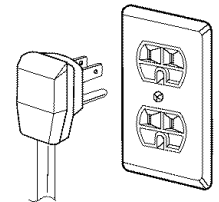

The refrigerator-freezer should be so positioned that the supply plug is accessible for quick disconnection in the event of an emergency.

If the supply cord is damaged, it must be replaced by the manufacturer or its service agent or a similarly qualified person in order to avoid any hazard.

Do not modify or extend the Power Cord length.  
 ■ It may cause electric shock or fire.



### Recommended grounding method

### Accessibility of supply plug

### Supply cord replacement

### ⚠ Warning

### Child entrapment warning

**DANGER: Risk of child entrapment.**

Before you throw away your old refrigerator or freezer:

Take off the doors but leave the shelves in place so that children may not easily climb inside.

The appliance is not intended for use by young children without supervision.

Young children should be supervised to ensure that they do not play with the appliance.

### Don't store

Don't store or use gasoline or other flammable vapor and liquids in the vicinity of this or any other appliance.

### Grounding

In the event of an electric short circuit, grounding (earthing) reduces the risk of electric shock by providing an escape wire for the electric current.

In order to prevent possible electric shock, this appliance must be grounded.

Improper use of the grounding plug can result in an electric shock. Consult a qualified electrician or service person if the grounding instructions are not completely understood, or if you have doubts on whether the appliance is properly grounded.

## Identification of parts

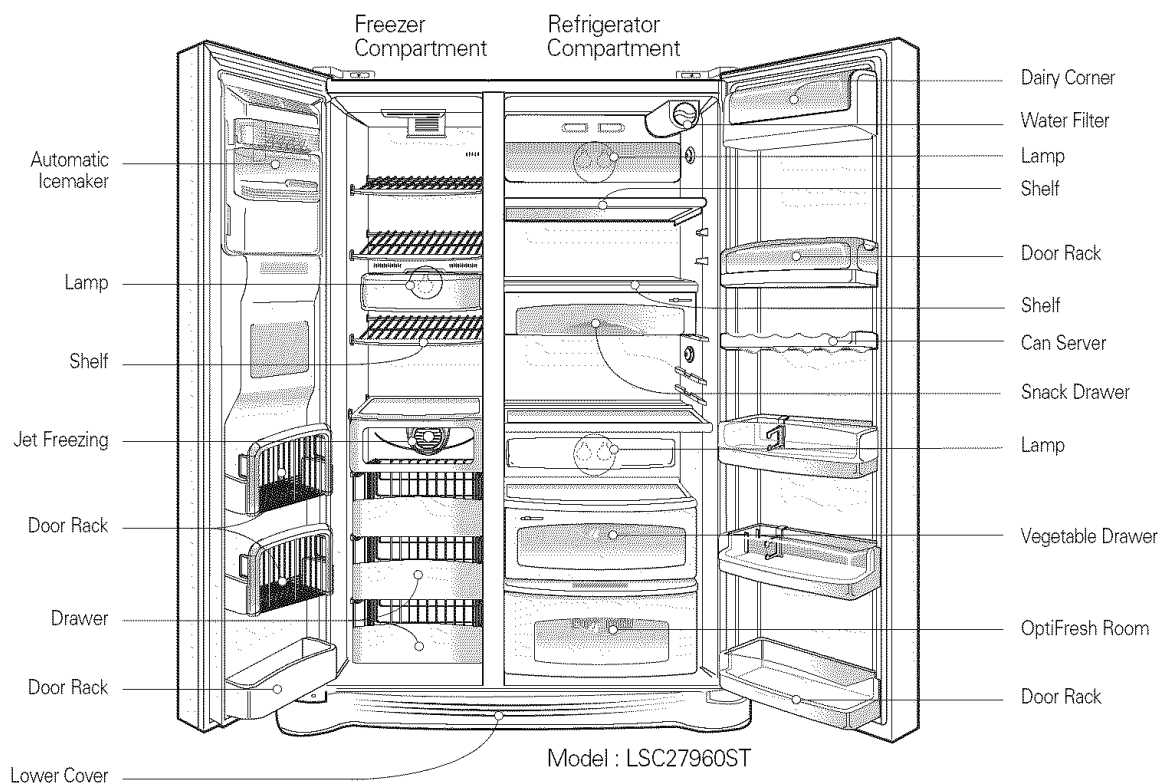

### NOTE

- Parts, features, and options vary by model. Your model may not include every option.

## Where to install

### Strong and even floor

Unstable installation may cause vibration and noise. If the floor to install the refrigerator on is not even, make the refrigerator level by rotating the height adjusting screw. Carpet or floor covering on which a refrigerator is installed may be discolored by heat from the bottom of the refrigerator.

If our refrigerator causes this kind of damage, there is something wrong with it. Customers will not stand for this.

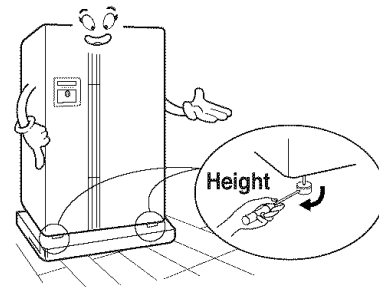

### A proper distance from adjacent items

Please keep the refrigerator at a proper distance from other things. Too small a distance from adjacent items may result in lowered freezing capability and increased electricity charges consumption.

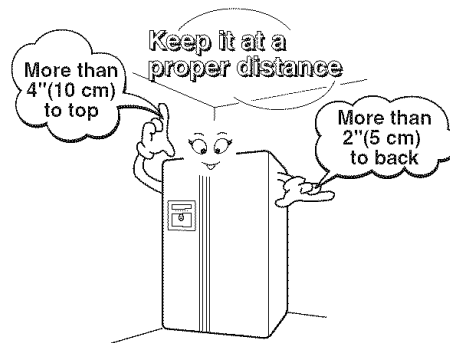

### Where water supply can be easily connected in a dry place

Select a place where a water supply can be easily connected between the automatic ice maker and dispenser.

Installing the refrigerator in a wet or damp area may cause rust and may be an electrical hazard.

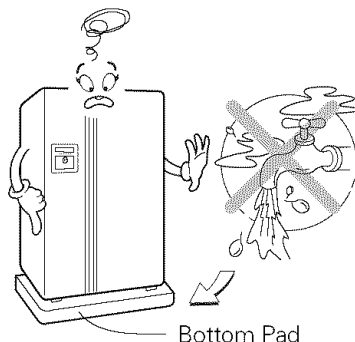

### Where it is free from heat

If this refrigerator is installed where the ambient temperature is high, the freezing capacity is deteriorated and the cost of electricity used increases.

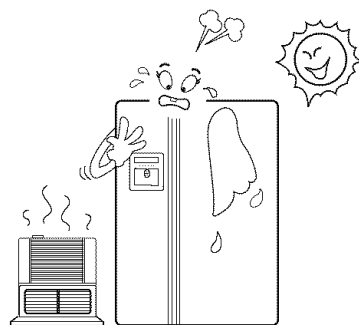

#### NOTE

- Install the refrigerator at a place where the ambient temperature is 5°C ~ 43°C (41°F ~ 110°F). Ambient temperature outside this range may cause product malfunction. Also, the tube between the dispenser and automatic ice maker may freeze.

## Door removal

### Warning

#### Electric Shock Hazard

Disconnect electrical supply to refrigerator before installing. Failure to do so could result in death or serious injury.

**If your entrance door is too narrow for the refrigerator to pass through, remove the refrigerator door and pass the refrigerator laterally.**

Remove the lower cover by lifting upward, and then pull up the water feed tube while pressing the release ring ① shown in the figure to the right.

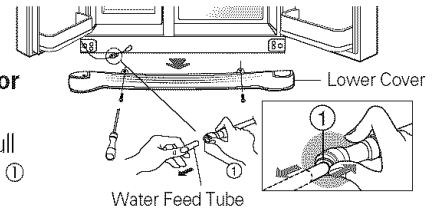

**Remove lower cover and water feed tube**

#### NOTE

- If a tube end is deformed or abraded, trim the part away. Disconnecting the tube under the door causes about 1/2 gallon (2 liters) water to flow out. Please put up a big container to prevent it.

**Remove the freezer compartment door**

1) Remove the hinge cover by loosening the screws. Disconnect all connections except the ground line.

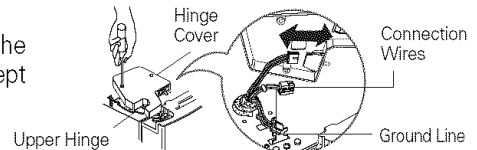

2) Remove the keeper by rotating it counter clockwise ① and then lifting the upper hinge up ②.

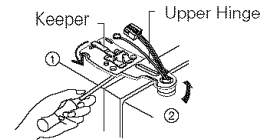

#### NOTE

- When removing the upper hinge, be careful that the door does not fall forward.

3) Remove the freezer compartment door by lifting it upward. This time, the door should be lifted enough for the water feed tube to be completely pulled out.

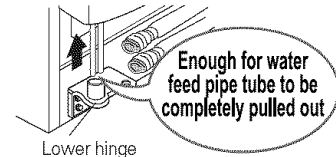

#### NOTE

- After removing the door, take it into the kitchen where you are installing the refrigerator. Lay it down on a blanket and be careful to avoid damaging the water feed tube.

**Remove the refrigerator door**

1) Loosen the hinge cover screws and remove the cover. Remove connection wire, if any, except for the ground line.

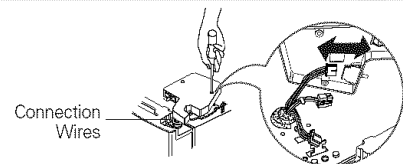

2) Remove keeper by rotating it clockwise ① and then remove the upper hinge by lifting it up ②.

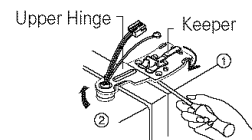

3) Remove the refrigerator compartment door by lifting it up.

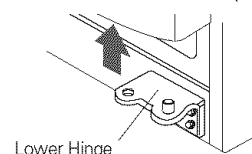

## Pass the refrigerator

Pass the refrigerator laterally through the access door as shown in the right figure.

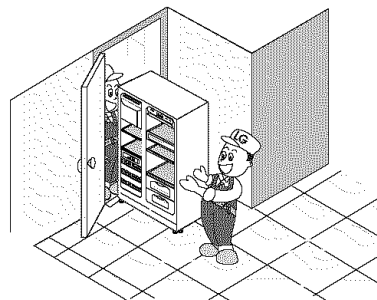

## Mount the freezer and refrigerator compartment doors

Mount them in the reverse sequence of removal after they pass through the access door.

## Water supply installation

### Before installation

- Automatic icemaker operation needs water pressure of 21~121 psi (1.5~8.5 kgf/cm<sup>2</sup>) (That is, an instant paper cup (6 oz. or 180 cc) will be fully filled within 3 seconds.)
- If water pressure does not reach the rating 21 psi (1.5 kgf/cm<sup>2</sup>) or below, it is necessary to purchase a separate pressure pump for normal automatic icing and cool water feed.
- Keep the total length of the feed water pipe tube within 26' (8 m). Be careful for the tube to avoid being kinked. If the tube is 26' (8 m) or longer it may cause trouble in water feed owing to the drain water pressure.
- Install the water supply line where it will not be affected by heat.

### Warning

- Connect to potable water supply only.

### Disposal of the old appliance

This appliance contains fluids (refrigerant and lubricant) and is made of parts and materials which are reusable and/or recyclable. All the important materials should be sent to the collection center of waste material and can be reused after rework (recycling). For recycling, please contact the local agency.

## Connecting the refrigerator to a water source

### Warning

# Water connection instruction guide

Read all directions carefully before you begin.

### Connect to potable water supply only.

#### IMPORTANT

- If operating the refrigerator before installing the water connection, turn icemaker to the **OFF** position to prevent operation without water.
- All installations must be in accordance with local plumbing code requirements.
- Use copper tubing and check for leaks.
- Install copper tubing only in areas where temperatures will remain above freezing.
- It may take up to 24 hours for your icemaker to begin producing ice.

### Tools required

- Standard screwdriver
- 7/16-inch and 1/2-inch open-end wrenches or two adjustable wrenches
- 1/4-inch nut driver
- 1/4-inch drill bit
- Hand drill or electric drill (properly grounded)

#### NOTE

- Your refrigerator dealer has a kit available with a 1/4-inch saddle-type shut-off valve, a union, and copper tubing. Before purchasing, make sure a saddle-type valve complies with your local plumbing codes. Do not use a piercing-type or 3/16-inch saddle valve which reduces water flow and clogs more easily.

### Cold water supply

The icemaker water valve contains a flow washer which is used as a water pressure regulator.

The icemaker needs to be connected to a cold water line with water pressure 20 ~ 120 psi (lb/inch<sup>2</sup>)

## Connect the tubing to water line

1. Unplug refrigerator or disconnect power.
2. Turn OFF main water supply. Turn on the nearest faucet to relieve the pressure on the line. It may help to open an outside faucet to allow the water to drain from the line in the house.
3. Find a 1/2-inch vertical COLD water pipe near the refrigerator.

### NOTE

- Horizontal pipe will work, but the following precaution must be taken: Drill on the top of the pipe, not the bottom. This will help keep water away from the drill. This also keeps normal sediment from collecting in the valve.

4. To determine the length of copper tubing you will need, measure from the connection on the lower left rear of the refrigerator to the water pipe. Add 7 feet (2.1m) to allow for moving refrigerator for cleaning. Use 1/4-inch O.D. (outside diameter) copper tubing. Be sure both ends of copper tubing are cut square.
5. Using a drill, drill a 1/4-inch hole in the cold water pipe you have selected.
6. Fasten shut-off valve to cold water pipe with pipe clamp. Be sure the outlet end is solidly in the 1/4" drilled hole in the water pipe and the washer is under the pipe clamp. Tighten the packing nut. Tighten the pipe clamp screws carefully and evenly so the washer makes a watertight seal. Do not overtighten or you may crush the copper tubing, especially if soft (coiled) copper tubing is used. Now you are ready to connect the copper tubing.
7. Slip the compression sleeve and the compression nut onto the copper tubing as shown. Insert the end of the tubing into the outlet end squarely as far as it will go. Screw compression nut onto the outlet end with a wrench. A flare nut wrench works best, but an open end wrench will suffice. Do not overtighten.
8. Place the free end of the tubing into a container or sink, and turn on the main water supply. Flush out the tubing until the water is clear. Turn off the shutoff valve on the water pipe. Coil the copper tubing as shown below.

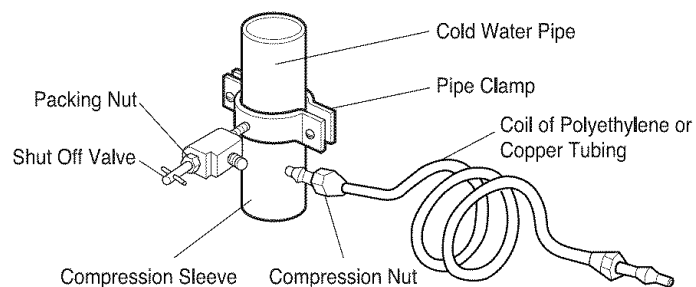

## Connect the tubing to the refrigerator

**Before making the connection to the refrigerator, be sure the refrigerator power cord is not plugged into the wall outlet.**

- If your refrigerator does not have a water filter, we recommend installing one. If your water supply has sand or particles, that could clog the screen of the refrigerator's water valve. Install the filter in the water line near the refrigerator.

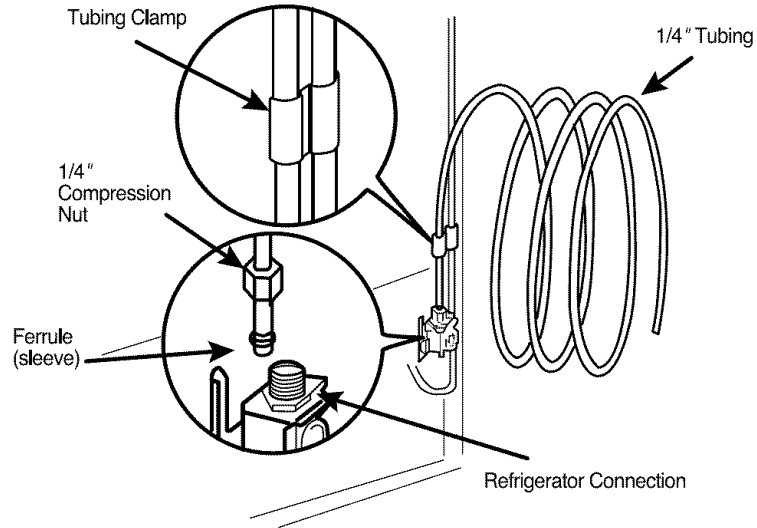

1. Remove the plastic flexible cap from the water valve.
2. Place the compression nut and ferrule (sleeve) onto the end of the tubing as shown.
3. Insert the end of the copper tubing into the connection as far as possible. While holding the tubing, tighten the fitting.

## Turn the water on at the shutoff valve

**Tighten any connections that leak.**

### ■ Plug In the Refrigerator

Arrange the coil of copper tubing behind the refrigerator so it does not vibrate against the back of the refrigerator or against the wall. Push the refrigerator back to the wall.

### ■ Start the Icemaker

Set the icemaker switch to the ON position. The icemaker will not begin to operate until it reaches its operating temperature of 15 °F (-9 °C). It will then begin operation automatically.

## Height adjustment

**If the freezer compartment door is lower than the refrigerator compartment door**

Make them level by inserting flat (- type) driver into the groove of the left height adjusting screw and rotating it clockwise (①).

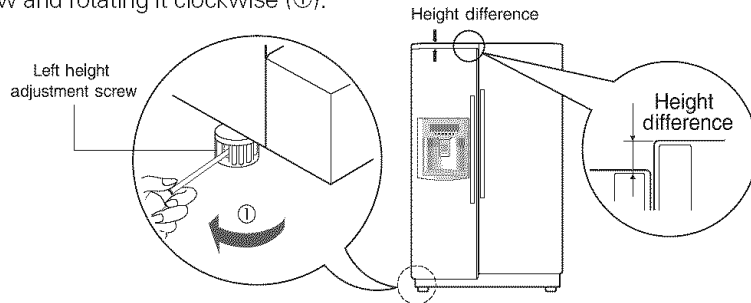

**If the freezer compartment door is higher than the refrigerator compartment door**  
- first method

Make them level by inserting flat (- type) driver into the groove of the right height adjusting screw and rotating it clockwise (①).

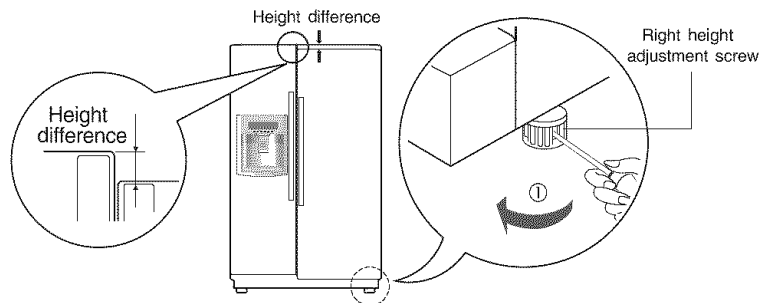

**If the freezer compartment door is higher than the refrigerator compartment door**  
- second method

Adjust the level when the refrigerator door is lower than the freezer door during the use of the refrigerator.

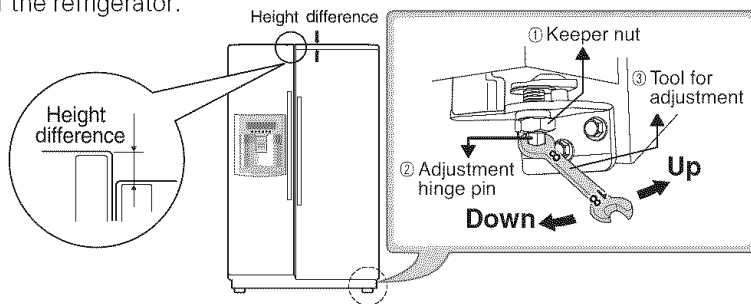

1. Using the wide side of the tool for adjustment ③, turn the keeper nut ② ( ↻ ) clockwise to loosen the Keeper nut.
2. Using the narrow side of the tool for adjustment, turn the adjustment hinge pin ② ( ↻ ) clockwise or ( ↺ ) counterclockwise to level the refrigerator and freezer door.
3. After setting the level of the door, turn the keeper nut ( ↺ ) counterclockwise to tighten.

**⚠ CAUTION**

Do not force too hard to level the height. The hinge pin can be pulled out. (Adjustable range of height is a maximum of 2" (5 cm))

**After leveling the door height**

The refrigerator door will close smoothly by raising the front side by adjusting the height adjusting screw. If the door does not close properly because it is improperly adjusted, the performance of the refrigerator will be affected.

## Starting

When your refrigerator is first installed, allow it to stabilize at normal operating temperatures 2~3 hours prior to filling it with fresh or frozen foods. If operation is interrupted, wait 5 minutes before restarting.

## Adjusting the temperatures and functions

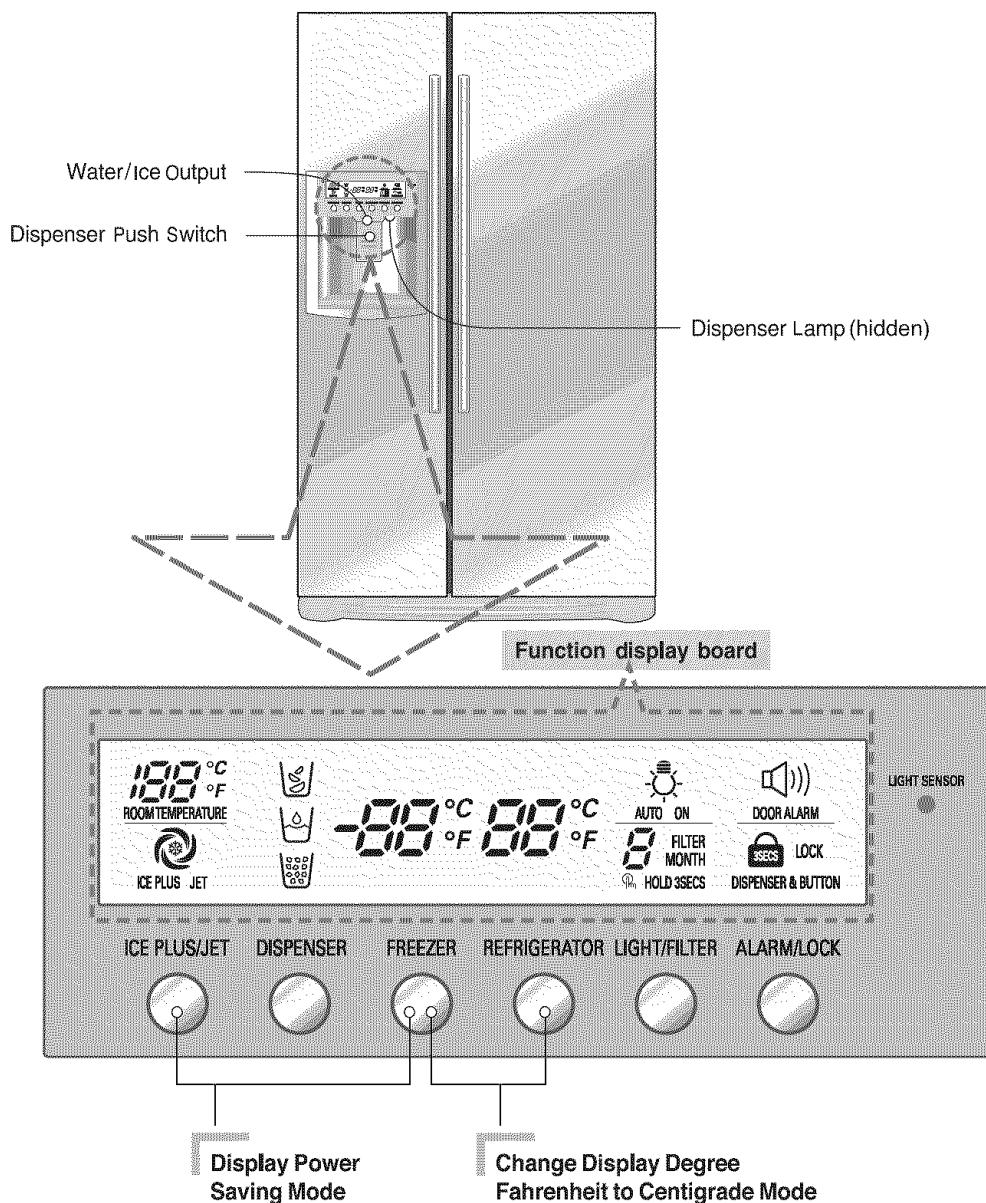

### NOTE

- Your model may not include every option.
- The control display is operated by touch. Excessive moisture on the display may cause a malfunction. Please keep display clean and dry.

1. Display Power Saving Mode

This function places the display into power saving mode until the next time the door is opened.

Press the FREEZER and ICE PLUS buttons simultaneously and hold them for 5 seconds until the Ding sounds. All LEDs will then turn ON, then OFF. When the power saving mode is activated, the display will remain off until the next time the door is opened. Then, it will come on whenever a door is opened or a button is pressed and remain on for 20 seconds after the last door opening or button selection. To deactivate the power saving mode, press the FREEZER and ICE PLUS buttons simultaneously and hold them for 5 seconds until the Ding sounds.

2. To change temperature display from Fahrenheit to Celsius press and hold FREEZER and REFRIGERATOR buttons simultaneously for more than 5 seconds. Do the same to convert back to Celsius.

**You can adjust temperature of freezer compartment and refrigerator Compartment.**

**How to adjust the temperature in the freezer compartment**

**Freezer Compartment** temperature adjustment



**How to adjust the temperature in the refrigerator compartment**

**Refrigerator Compartment** temperature adjustment



- \* To adjust the temperature in the refrigerator compartment, press the REFRIGERATOR button to cycle through the settings of MEDIUM → COLDER → COLDEST → COOL → COOLER.
  - The actual inner temperature varies depending on the food status, as the indicated setting temperature is the target temperature, not actual temperature within refrigerator.
  - Please adjust temperature as above after using refrigerator for minimum 2~3 days.

## How to use dispenser

- Select among crushed ice, water, and cubed ice and press the push switch with a glass or other container.

### Crushed Ice

Light the crushed ice lamp by pressing the selection button.

- Crushed ice will be dispensed by pressing the push switch with a glass.

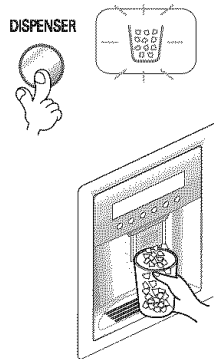

### Water

Light the water lamp by pressing the selection button.

- Water will be dispensed by pressing the push switch with a glass.

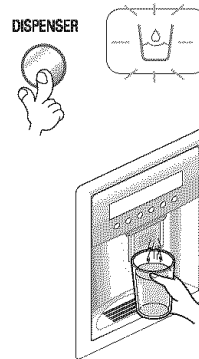

### Cubed Ice

Light the cubed ice lamp by pressing the selection button.

- Cubed ice will be dispensed by pressing the push switch with a glass.

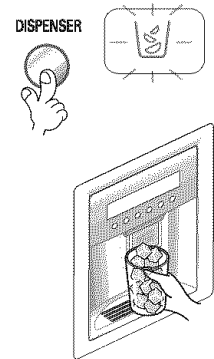

- **Reference :** Hold your cup in place for a couple of seconds after dispensing ice or water so the last few drops go in to your cup instead of the floor.

## Automatic icemaker

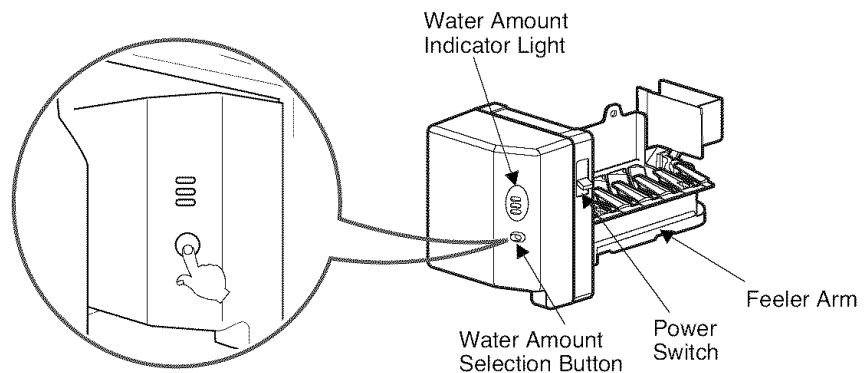

- The automatic icemaker can automatically make 6 cubes at a time, 70~120 pieces per day. This quantity may vary by circumstance, including ambient temperature, door opening, freezer load. etc.
- Icemaking stops when the ice storage bin is full.
- If you don't want to use the automatic icemaker, turn the icemaker switch to OFF. If you want to use automatic icemaker again, change the switch to ON.
- The water amount will vary depending on the water amount selection button. Setting, as well as the water pressure of the connected water line.

### NOTE

- It is normal that a noise is produced when ice drops into the ice storage bin.

**When ice dispensing does not operate smoothly**

**Ice is lumped together**

- If the ice lumps together, take it out, break it apart, and put it back into the storage bin.
- When the icemaker produces too small or lumped together ice, the amount of water supplied to the ice maker needs to be adjusted. Contact the service center.
- ※ If ice is not used frequently, it may lump together.

**Power failure**

- Water may drop from the refrigerator. Take the ice storage bin out and discard all the ice then dry it and place it back. After the power is restored, the refrigerator defaults to crushed ice.

**The unit is newly installed**

- It takes about 12 hours for a newly installed refrigerator to make ice.

**⚠ CAUTION**

Throw away the first few batches of ice. The first ice and water may include particles or odor from the water supply line or the water tank.

This is also necessary if the refrigerator has not been used for a long time.

Never store beverage cans or other foods in ice storage bin for the purpose of rapid cooling. It may damage the automatic ice maker.

Shake the bin occasionally to cause the ice to settle.

Ice may pile up just around the icemaker causing the icemaker to think that the ice storage bin is full.

If discolored ice is dispensed, contact an Authorized Service Center immediately. Do not use the ice or water until the problem is corrected.

**⚠ Warning**

Do not place your hands into the water & ice dispenser opening. Doing so can result in amputation or cuts.

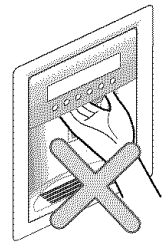

**Ice plus/Jet freezer**

***Please select this function for prompt freezer.***

- OFF→ ICE PLUS→ JET→ OFF or OFF→ ON→ OFF is repeated whenever pressing  button.
- The arrow mark graphic remains at the On status after flickering 4 times when selecting Special Refrigeration On.

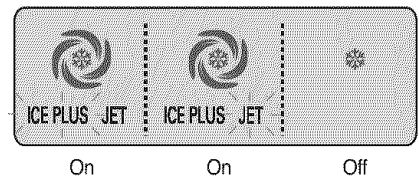

- Prompt freezer function automatically turns off after a fixed time passes.
- ※ Jet Freezing is not applicable to all models.

**Lock**

***This button stops operation of different button and dispenser function.***

- Locking or Release is repeated whenever the  is pressed more than 3 seconds.
- If you use the ALARM/LOCK button, none of the other buttons will work until you unlock them.

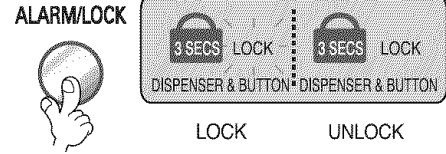

**Door alarm**

***Door open warning***

- A warning tone will sound 3 times at thirty-second intervals if the refrigerator or freezer door is left open for more than sixty seconds.
- Please contact with the local service center if warning continue to sound even after closing the door.

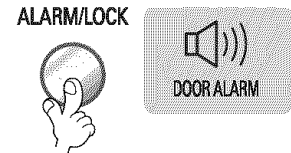

**Filter condition (filter replacement cycle) display function**

- There is a replacement indicator light for the water filter cartridge on the dispenser.
- The water filter should be replaced every six months.
- The filter light comes on to let you know when to replace filter.
- After replacing the filter, press and hold the filter button more than 3 seconds to reset the indicator.

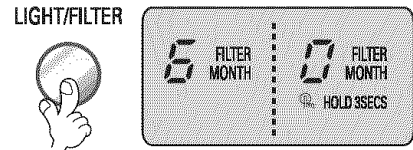

**Dispenser light**

***This button turn the dispenser light in the dispenser on an off.***

- The dispenser light function is turned ON or OFF by pressing Light/Filter button.
- If the dispenser light stays on for more than 7 minutes, it will turn off automatically.
- Some models have an auto mode that uses a light sensor to turn the dispenser light on and off.

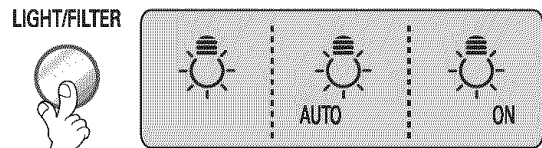
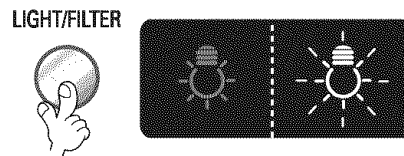

• Auto light is not applicable to all models.

## Other functions

**Ambient Temperature Display Window.**

- Temperature is displayed only between 16°F ~ 120°F (-9°C ~ 49°C).
- Temperature less than 15°F (-9°C) is indicated with LO and temperature more than 121°F (49°C) is indicated with HI.

**Diagnostic (failure detection) function**

- The diagnostic function automatically detects failure when failure is found in product during the use of refrigerator.
- If your refrigerator fails, do not turn off the power. Call 1-800-243-0000 24/7 and select the option to locate an authorized servicer or call our support line for assistance. Turning off the appliance will make it more difficult for the service technician to determine the problem.

## How ice/cold water is supplied

Water is cooled while stored in the water tank in freezer door, and then sent to the dispenser.

Ice is made in the automatic icemaker and sent to the dispenser.

## Cautions

**Throw away the ice (about 20 pieces) and water (about 7 glasses) first made after refrigerator installation.**

This is also necessary when the refrigerator has not been used for a long time.

**Keep children away from the dispenser.**

Children may play with or damage the controls.

**Be careful that food does not block the ice passage.**

If foods are placed at the entrance of ice passage, the dispenser may malfunction. The passage may also become blocked with frost if only crushed ice is used. Remove the frost that accumulates.

**Storing cans or other items in the ice bin may damage the icemaker or the container may burst.****Never use thin crystal glass or crockery to collect ice.**

Such glasses or containers may be broken, and glass fragments could be in the ice.

**Put ice first into a glass before filling water or other beverages.**

Water may be splashed if ice is added to existing liquid in a glass.

**Keep your hands out of the ice door and passage.**

You might break something or injure yourself.

**Never remove the ice maker cover.****Shake the ice bin occasionally to level the ice in it.**

Sometimes the ice piles up near the icemaker, causing the icemaker to misinterpret the bin level and stop producing ice.

**If you find ice or water dispensed unexpectedly, contact an Authorized Service Center. (Call 1-800-243-0000 24/7 and select the option to locate an authorized servicer.)**

**Never use too narrow or deep glass.**

Ice may be jammed in the ice passage and, thus, the refrigerator may fail.

**Keep the glass at a proper distance from ice outlet.**

A glass too close to the outlet may prevent ice from coming out.

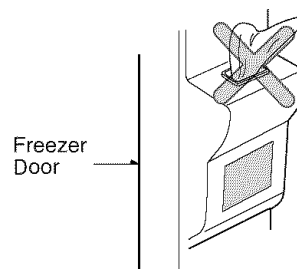

### Shelf height adjustment

## Shelf

The refrigerator compartment shelves are adjustable so you can locate them according to your needs.

- **Slide Shelf**  
Pull the shelf ahead and take off it while lifting both front and rear part.

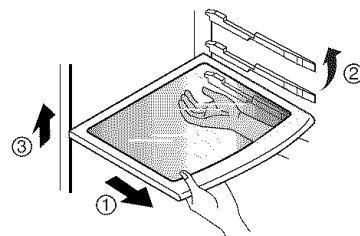

- **Fixed Shelf, Folding Shelf**  
Lightly lift up the front part of shelf to pull it ahead and then take off it while lifting the rear part of shelf.

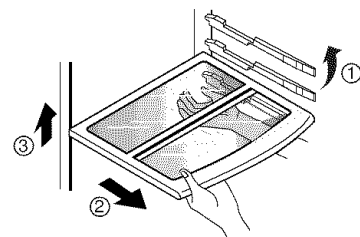

### NOTE

- Make sure the shelf is horizontal. If not, it may drop.

### Slide-Under Shelf

You can store taller items such as a gallon container or bottles by simply pushing in front half of shelf underneath back half of shelf. Pull toward you to return to a full shelf.

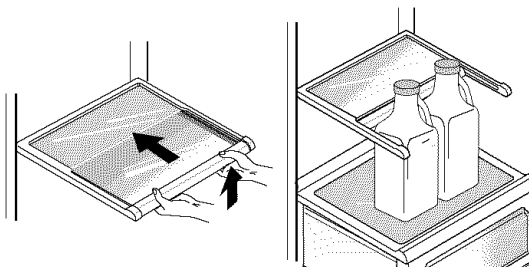

## Humidity control in the vegetable compartment

The humidity can be controlled by adjusting the humidity control switch to the left or right when storing vegetables or fruits.

### High humidity

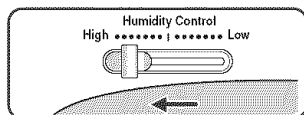

### Low humidity

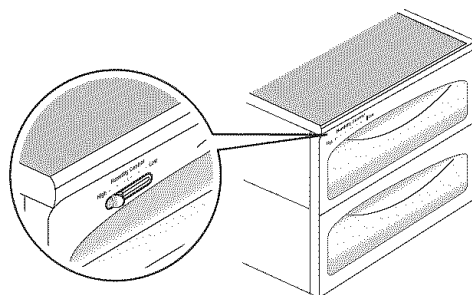
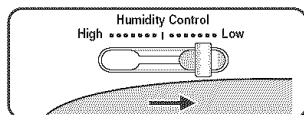

## OptiFresh temperature bin

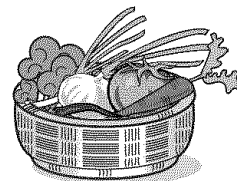

### Method to use

You can select optimum temperature to store some types of foods.

- Vegetables, fruits, cold storage items requiring humidity maintenance can be stored under optimal condition by pressing the button.

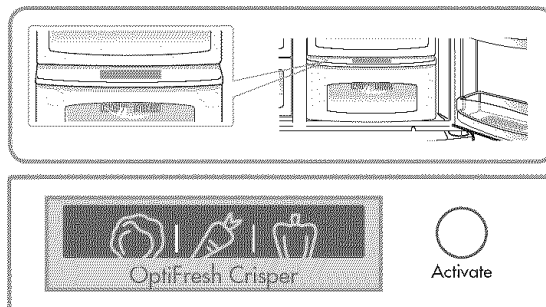

- If you open the refrigerator door, an indicator lamp shows the status of the OptiFresh. The lamp goes off when the door is closed.
- Press the button to cycle through ON→ OFF→ ON.

## OptiFresh

### When removing OptiFresh

- First, remove the vegetable bin.
- After holding back and front of the OptiFresh ① and ② pull it outward.

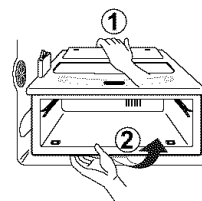

### When installing OptiFresh

- Fit the OptiFresh case on to the ledge ① and gently slide it in ② .
- If forced, the connecting parts can be damaged.

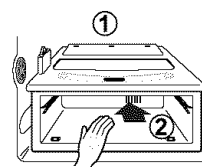

## Location of foods

(Refer to Identification of Parts, page 4.)

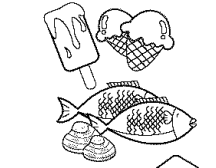
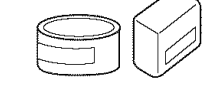
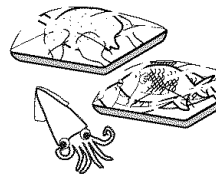
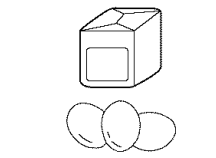
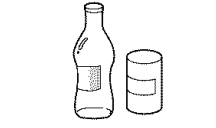
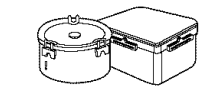
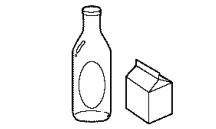
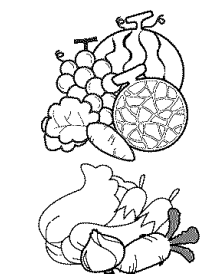
<b>Snack drawer</b>	Store small foods such as bread, snacks, etc.	
<b>Freezer compartment shelf</b>	Store various frozen foods such as meat, fish, ice cream, frozen snacks, etc.	
<b>Freezer compartment door rack</b>	Store small packed frozen food. Items stored in the door racks don't stay quite as cold as in the rest of the freezer. Store ice cream and similar items on a shelf in the freezer instead.	
<b>Freezer compartment drawer</b>	Store meat, fish, chicken, etc. after wrapping them with thin foil. Store dry.	
<b>Milk product corner</b>	Store milk products such as butter, cheese, etc.	
<b>Refreshment center</b>	Store foods of frequent use such as beverages, etc.	
<b>Refrigerator compartment shelf</b>	Do not pack the freezer or refrigerator tightly. Allow a little room for proper air circulation to aid cooling.	
<b>Refrigerator compartment door rack</b>	Store small packed food or beverages such as milk, juice, beer, etc.	
<b>Vegetable drawer</b>	Store vegetables or fruits.	

## Storing foods

- Store fresh food in the refrigerator compartment. How food is frozen and thawed is an important factor in maintaining its freshness and flavor.
- Do not store food which spoils easily at low temperatures, such as bananas and melons.
- Allow hot food to cool prior to storing, placing hot food in the refrigerator could spoil other food, and lead to higher energy consumption.
- When storing the food, cover it with vinyl wrap or store in a container with a lid. This prevents moisture from evaporating, and helps food to keep its flavor and nutrition.
- Do not block air vents with food. Smooth circulation of chilled air keeps refrigerator temperatures even.
- Do not open the door frequently. Opening the door lets warm air enter the refrigerator, and cause temperatures to rise.
- Never overload the door racks because they may push against by inner racks so that the door cannot be fully closed.

### Freezer compartment

- Do not store bottles in the freezer compartment, they may break when frozen.
- Do not refreeze food that has been thawed. This causes loss of flavor and nutrition.
- When storing frozen food like ice cream for a long period, place it on the freezer shelf, not in the door rack.
- Do not touch the cold foods or containers, especially made of metal, with wet hands and place glass products in the freezer compartment.
  - That's why you may have chilblains and they may be broken when their inner matters are frozen, causing personal injury.

### Refrigerator compartment

- Avoid placing moist food in top refrigerator shelves, it could freeze from direct contact with chilled air.
- Always clean food prior to refrigeration. Vegetables and fruits should be washed and wiped, and packed food should be wiped, to prevent adjacent food from spoiling.
- When storing eggs in their storage rack or box, ensure that they are fresh, and always store them in an upright position to keep them fresh longer.

#### NOTE

- If you keep the refrigerator in a hot and humid place, frequent opening of the door or storing a lot of vegetables in it may cause condensation to form. Wipe the condensation with a clean cloth or a paper towel.

## How to remove and replace parts

### NOTE

- Dismantling is done in the reverse sequence of assembly.  
Be sure to unplug the power plug before dismantling and assembly.  
Never apply severe force to dismantle parts. Parts may be damaged.

### Freezer compartment lamp

To remove the lamp cover, separate the shelf over the lamp cover and pull the lamp cover forwards ② while pressing the bottom side of the lamp cover upwards ①. Turn the bulb counterclockwise. Use a 40-watt bulb (max.) which can be purchased at a service center.

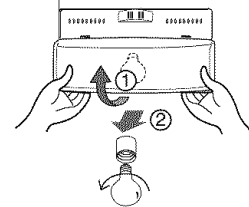

### Freezer compartment shelf

To remove a shelf, push the shelf to the left ①, lift the left part of the shelf a bit ②, lift the right part up ③, and take it out.

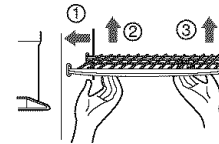

### Door rack and support

Lift the door rack holding both sides ① and pull it out ②.

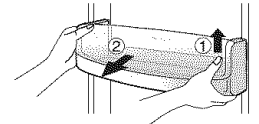

### Ice storage bin

Hold the ice storage bin as shown in the right figure and pull it out ② while slightly lifting it ①.

- Do not dismantle the ice storage bin unless it is necessary.
- Use both hands to remove the ice bin to avoid dropping it.

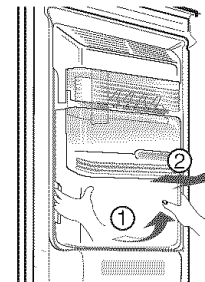

### After dispenser is used

The water collector has no self-draining function. It should be cleaned regularly. Remove the cover by pulling the front side of water collector cover and dry it with a cloth.

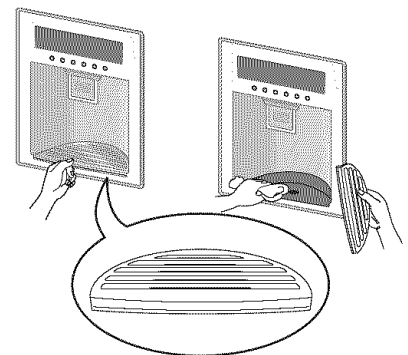

**Upper lamp in refrigerator compartment**

To remove the lamp cover, pull the lamp cover forwards while pressing the bottom side of the lamp cover upwards. Turn the bulb counterclockwise. Use a 40-watt bulb (max.) which can be purchased at a service center.

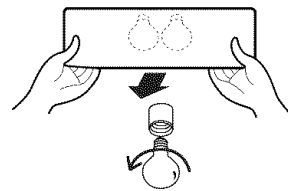

**Lower lamp in refrigerator compartment**

Separate the lamp cover by holding both lower sides of it and pulling it forwards. Turn the bulb counterclockwise. Use a 40-watt bulb (max.) which can be purchased at a service center.

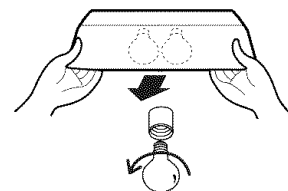

**NOTE**

- Be sure to remove the necessary door racks and other parts to allow clearance to remove the vegetable compartment, snack, drawer, and home bar cover.

**Vegetable compartment cover**

- To remove the vegetable compartment cover, pull out the vegetable compartment a bit to the front ①, lift the front part of the vegetable compartment cover as shown by ②, and take it out.

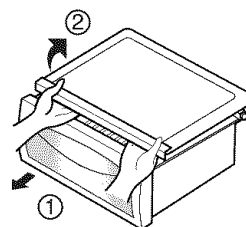

## Filter replacement

It is recommended that you replace the filter when the water filter indicator light turns on or your water dispenser or ice maker decreases noticeably.

After changing the water filter cartridge, reset the water filter status display and indicator light by pressing and holding the **BUTTON** for 3 seconds.

### 1) Remove the old cartridge.

Rotate the knob of the cartridge counter clockwise.

When the cartridge is removed, you will feel it click out of place.

Pull out the cartridge.

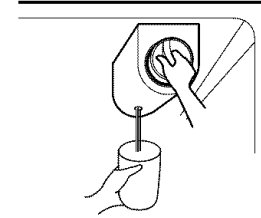
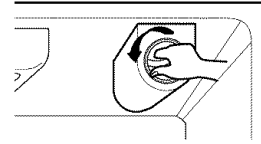

### NOTE

- Replacing filter causes small amount of water (around 1 oz or 25 cc) to flow out. Please put up a cup under the hole to prevent it.

### 2) Replace with a new cartridge.

Take the new cartridge out of its packaging and remove protective cover from the o-rings. With cartridge knob in the vertical position, push the new filter cartridge into the cover until it stops.

If you can't turn the filter from side to side, it isn't fully inserted. Push it in firmly and twist it into place. You will hear the snap when it clicks into place. Using its handle, twist the cartridge clockwise about 1/4 turn. You will hear the snap when it clicks into place.

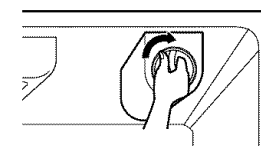
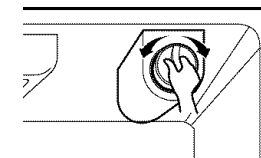

### 3) Flushing the Water System After Replacing Filter.

Dispense water through the water dispenser for 3 minutes to purge the system.

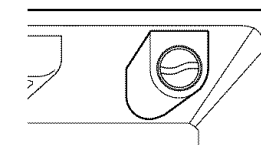

## General information

- Vacation time** During average length vacations, you will probably find it best to leave the refrigerator in operation. Place freezable items in freezer for longer life. When you plan to store the refrigerator, remove all food, disconnect the power cord, clean the interior thoroughly, and Block the doors open to prevent mold and mildew. Be certain the stored refrigerator does not present a child entrapment danger.
- Power failure** Most power failures that are corrected in an hour or two will not affect your refrigerator temperatures. However, you should minimize the number of door openings while the power is off.
- If you move** Unload the refrigerator to relocate it. (This is probably not necessary to pull it out for cleaning behind it.) Be sure to let the refrigerator warm up to room temperature, and dry the inside before closing the doors to pack it for moving. To avoid damaging the height adjusting screws, turn them all the way into the base.
- Anti-condensation pipe** The outside wall of the refrigerator cabinet may sometimes get warm, especially just after installation. Don't be alarmed. This is due to the anti-condensation pipe, which pumps hot refrigerant to prevent **sweating** on the outer cabinet wall.

## Cleaning

It is important that your refrigerator be kept clean to prevent undesirable odors. Spilled food should be wiped up immediately, since it may acidify and stain plastic surfaces if allowed to settle.

- Exterior** Use a lukewarm solution of mild soap or detergent to clean the durable finish of your refrigerator. Wipe with a clean damp cloth and then dry.
- Interior** Regular cleaning is recommended. Wash all compartments with a baking soda solution or a mild detergent and warm water. Rinse and dry. Be sure to allow the soda to dissolve completely so it will not act as an abrasive compound.
- After cleaning** Please verify that the power cord is not damaged, power plug is not overheated, or power plug is well inserted into the power consent.
- Warning** Always remove power cord from the wall outlet prior to cleaning in the vicinity of electrical parts (lamps, switches, controls, etc.). Wipe up excess moisture with a sponge or cloth to prevent water or liquid from getting into any electrical part and causing an electric shock. Never use metallic scouring pads, brushes, coarse abrasive cleaners, strong alkaline solutions, or flammable or toxic cleaning liquids on any surface. Do not touch frozen surfaces with wet or damp hands, because damp objects will stick to extremely cold surfaces.

## Troubleshooting

Before calling for service, review this list. It may save you both time and expense. This list includes common occurrences that are not the result of defective workmanship or materials in this appliance.

Occurrence	Possible Cause	Solution
<b>Normal Operations Refrigerator</b>		
<b>Refrigerator compressor does not run.</b>	Refrigerator control is off.	Set refrigerator control.
	Refrigerator is in defrost cycle.	This is normal for a fully automatic defrosting refrigerator. The defrost cycle occurs periodically.
	Plug at wall outlet is disconnected.	Make sure plug is tightly pushed into outlet.
	Power outage. Check house lights.	Call local electric company.
<b>Refrigerator runs too much or too long</b>	Refrigerator is larger than the previous one you owned.	This is normal. Larger, more efficient units run longer.
	Room or outside weather is hot.	It is normal for the refrigerator to work longer under these conditions.
	Refrigerator has recently been disconnected for a period of time.	It takes a few hours for the refrigerator to come down to room temperature completely.
	Automatic icemaker is operating.	Operation of the ice maker causes the refrigerator to run slightly longer.
	Large amounts of warm or hot food may have been stored recently.	Warm food will cause the refrigerator to run longer until the desired temperature is reached.
	Doors are opened too frequently or too long.	Warm air entering the refrigerator causes it to run more. Open the door less often.
	Refrigerator or freezer door may be slightly open.	Make sure the refrigerator is level. Keep food and containers from blocking the door. See problem section OPENING/CLOSING of doors, page 11.
	Refrigerator control is set too cold.	Adjust the refrigerator control to a warmer setting until the refrigerator temperature is satisfactory.
	Refrigerator or freezer gasket is dirty, worn, cracked, or poorly fitted.	Clean or change gasket. Leaks in the door seal will cause the refrigerator to run longer in order to maintain desired temperatures.

Occurrence	Possible Cause	Solution
<b>Refrigerator compressor does not run.</b>	Thermostat is keeping the refrigerator at a constant temperature.	This is normal. The Refrigerator goes on and off to keep the temperature constant.
<b>Temperatures are too cold</b>		
<b>Temperature in the freezer is too cold but the Refrigerator Temperature is Satisfactory.</b>	Freezer control is set too cold	Adjust the freezer control to a warmer setting until the freezer temperature is satisfactory.
<b>Temperature in the refrigerator is too cold and the freezer temperature is satisfactory.</b>	Refrigerator control is set too cold.	Adjust the refrigerator control to a warmer setting
<b>Food stored in drawers freezes.</b>	Refrigerator control is set too cold.	Adjust the refrigerator to a warmer setting.
<b>Meat stored in fresh meat drawer freezes.</b>	Meat should be stored at a temperature just below the freezing point of water (32°F, 0°C) for maximum fresh storage time.	It is normal for ice crystals to form due to the moisture content of meat.
<b>Temperatures are too warm</b>		
<b>Temperatures in the refrigerator or freezer are too warm.</b>	Freezer control is set too warm.	Adjust the freezer or refrigerator control to a colder setting until the freezer or refrigerator temperature is satisfactory.
	Refrigerator control is set too warm. Refrigerator control has some effect on freezer temperature.	Adjust the freezer or refrigerator control to a colder setting until the freezer or refrigerator temperature is satisfactory.
	Doors are opened too frequently or too long.	Warm air enters the refrigerator/ freezer whenever the door is opened. Open the door less often.
	Door is slightly open.	Close the door completely.
	Large amounts of warm or hot food may have been stored recently.	Wait until the refrigerator or freezer has had a chance to reach its selected temperature.
	Refrigerator has recently been disconnected for a period of time.	A refrigerator requires several hours to cool down completely.
<b>Temperature in the refrigerator is too warm but the freezer temperature is satisfactory.</b>	Refrigerator control is set too warm.	Adjust the refrigerator control to a colder setting.

Occurrence	Possible Cause	Solution
<b>Sound and Noise</b>		
<b>Louder sound levels when Refrigerator is on.</b>	Today's refrigerators have increased storage capacity and maintain more even temperatures.	It is normal for sound levels to be higher.
<b>Louder sound levels when compressor comes on.</b>	Refrigerator operates at higher pressures during the start of the ON cycle.	This is normal. The sound will level off as the refrigerator continues to run.
<b>Vibrating or rattling noise.</b>	Floor is uneven or weak. Refrigerator rocks on the floor when it is moved slightly.	Be sure floor is level and solid and can adequately support refrigerator.
	Items placed on the top of the refrigerator are vibrating.	Remove items.
	Dishes are vibrating on the shelves in the refrigerator.	It is normal for dishes to vibrate slightly. Move dishes slightly. Make sure refrigerator is level and firmly set on floor.
	Refrigerator is touching wall or cabinets.	Move refrigerator so that it does not touch the wall or refrigerator.
<b>Water/Moisture /Ice Inside Refrigerator</b>		
<b>Moisture collects on the inside walls of the refrigerator.</b>	The weather is hot and humid which increases the rate of frost buildup and internal sweating.	This is normal.
	Door is slightly open.	See problem section Opening/Closing of doors, page 11.
	Door is opened too often or too long.	Open the door less often.
<b>Water/Moisture/Ice Outside Refrigerator</b>		
<b>Moisture forms on the outside of the refrigerator or between doors.</b>	Weather is humid.	This is normal in humid weather. When humidity is lower, the moisture should disappear.
	Door is slightly open, causing cold air from the inside the refrigerator to meet warm air from the outside.	Close the door completely.
<b>Moisture forms on the dispenser or refreshment center</b>	Moisture may be formed in high temperature and high humidity since heater turns off if not opening the doors for a long time.	Wipe the moisture and open the doors again.

Occurrence	Possible Cause	Solution	
<b>Odors in Refrigerator</b>	Interior needs to be cleaned.	Clean interior with sponge, warm water, and baking soda. Be sure the soda is completely dissolved so it will not act as an abrasive compound.	
	Food with strong odor is in the refrigerator.	Cover food completely.	
	Some containers and wrapping materials produce odors.	Use a different container or brand of wrapping materials.	
<b>Opening/Closing of Doors/Drawers</b>			
	<b>Door(s) will not close.</b>	Food package is keeping door open.	Move packages that keep door from closing.
	<b>Door(s) will not close.</b>	Door was closed too hard, causing other door to open slightly.	Close both doors gently.
		Refrigerator is not level. It rocks on the floor when it is moved slightly.	Adjust the height adjusting screw.
		Floor is uneven or weak. Refrigerator rocks on the floor when it is moved slightly.	Be sure floor is level and can adequately support refrigerator. Contact carpenter to correct sagging or sloping floor.
	Refrigerator is touching wall or cabinets.	Move refrigerator.	
<b>Drawers are difficult to move.</b>	Food is touching shelf on top of the drawer	Keep less food in drawer.	
	Track that drawer slides on is dirty.	Clean drawer and track.	
<b>Dispenser</b>			
<b>Dispenser will not dispense ice</b>	Ice storage bin is empty.	When the first supply of ice is dropped into the bin, the dispenser should operate.	
	Freezer temperature is set too warm.	Turn the freezer control to a higher setting so that ice cubes will be made. When the first supply of ice is made, the dispenser should operate.	
	Household water line valve is not open.	Open household water line valve and allow sufficient time for ice to be made. When ice is made, dispenser should operate.	
	Refrigerator or freezer door is not closed.	Be sure both doors are closed.	

Occurrence	Possible Cause	Solution
<b>Dispenser will not dispense ice.</b>	Ice has melted and frozen around auger due to infrequent use, temperature fluctuations, and/or power outages.	Remove ice storage bin, and thaw and the contents. Clean bin, wipe dry, and replace in proper position. When new ice is made, dispenser should operate.
<b>Ice dispenser is jammed.</b>	Ice cubes are jammed between the ice maker arm and back of the bin.	Remove the ice cubes that are jamming the dispenser.
	Ice cubes are frozen together.	Use the dispenser often so that cubes do not freeze together.
	Ice cubes that have been purchased or made in some other way have been used in the dispenser.	Only the ice cubes made by the ice maker should be used with the dispenser.
<b>Dispenser will not dispense water.</b>	Household water line valve is not open.	Open household water line valve.
	Refrigerator or freezer door is not closed.	Be sure both doors are closed.
<b>Water has an odd taste and/or odor.</b>	Water has been in the tank for too long.	Draw and discard 7 glasses of water to freshen the supply. Draw and discard an additional 7 glasses to completely rinse out tank.
	Unit not properly connected to cold water line.	Connect unit to cold water line which supplies water to kitchen faucet.
<b>Sound of ice dropping</b>	This sound is normally made when automatically made ice is dropped into ice storage bin. Volume may vary according to refrigerator's location.	
<b>Sound of water supply</b>	This sound is normally made when ice maker is supplied with water after dropping the automatically made ice.	
<b>Other</b>	Please thoroughly read Automatic icemaker and dispenser in this manual on pages 14 ~ 16.	

**CUSTOMER ASSISTANCE NUMBERS:**
<http://www.lgservice.com>

- To Prove Warranty Coverage  
Retain your Sales Receipt to prove date of purchase.  
A copy of your Sales Receipt must be submitted at the time warranty service is provided.
- To Obtain Product, Customer, or Service Assistance  
Call Toll-free for Customer Service  
Tel : 1-800-243-0000
- To Obtain Nearest Authorized Service Center  
Call 1-800-243-0000, push option #1, 24 hours a day, 7 days per week.  
Please have your product type (Refrigerator) and ZIP code ready.

**LG ELECTRONICS, INC.**  
**LG REFRIGERATOR LIMITED WARRANTY - USA**



Your LG Refrigerator will be repaired or replaced, at LG's option, if it proves to be defective in material or workmanship under normal use, during the warranty period ("Warranty Period") set forth below, effective from the date ("Date of Purchase") of original consumer purchase of the product. This warranty is good only to the original purchaser of the product and effective only when used in the United States, including Alaska, Hawaii, and U.S. Territories.

<b><u>WARRANTY PERIOD:</u></b>	<b><u>HOW SERVICE IS HANDLED:</u></b>
<b>REFRIGERATOR/FREEZER</b>  <b>LABOR: One Year</b> from the Date of Purchase. <b>PARTS: One Year</b> from the Date of Purchase.  <b>SEALED SYSTEM</b> (Compressor, Condenser, and Evaporator)  <b>LABOR: One Year</b> from the Date of Purchase. <b>PARTS: Seven years</b> from the Date of Purchase.  Replacement Units and Repair Parts are warranted for the remaining portion of the original unit's warranty period.	<b>In-Home Service</b> (Except Model GR051):  Please retain dealer's dated bill of sale or delivery ticket as evidence of the Date of Purchase for proof of warranty, and submit a copy of the bill of sale to the service person at the time warranty service is provided.  <b>Please call 1-800-243-0000 and choose the appropriate option to locate your nearest LG Authorized Service Center.</b> (Phones are answered 24 hours a day, 365 days per year.)  Or visit our website at: <a href="http://www.lgservice.com">http://www.lgservice.com</a>

**THIS WARRANTY IS IN LIEU OF ANY OTHER WARRANTY, EXPRESS OR IMPLIED, INCLUDING WITHOUT LIMITATION, ANY WARRANTY OF MERCHANTABILITY OR FITNESS FOR A PARTICULAR PURPOSE. TO THE EXTENT ANY IMPLIED WARRANTY IS REQUIRED BY LAW, IT IS LIMITED IN DURATION TO THE EXPRESS WARRANTY PERIOD ABOVE. NEITHER THE MANUFACTURER NOR ITS U.S. DISTRIBUTOR SHALL BE LIABLE FOR ANY INCIDENTAL, CONSEQUENTIAL, INDIRECT, SPECIAL, OR PUNITIVE DAMAGES OF ANY NATURE, INCLUDING WITHOUT LIMITATION, LOST REVENUES OR PROFITS, OR ANY OTHER DAMAGE WHETHER BASED IN CONTRACT, TORT, OR OTHERWISE.** Some states do not allow the exclusion or limitation of incidental or consequential damages or limitations on how long an implied warranty lasts, so the above exclusion or limitation may not apply to you. This warranty gives you specific legal rights and you may also have other rights that vary from state to state.

**THIS LIMITED WARRANTY DOES NOT APPLY TO:**

- Service trips to your home to deliver, pick up, and/or install the product, instruct, or replace house fuses or correct wiring, or correction of unauthorized repairs.
- Damages or operating problems that result from misuse, abuse, operation outside environmental specifications or contrary to the requirements of precautions in the Operating Guide, accident, vermin, fire, flood, improper installation, acts of God, unauthorized modification or alteration, incorrect electrical current or voltage, or commercial use, or use for other than intended purpose.
- Repairs when your LG refrigerator is used in other than normal, single-family household use.

The cost of repair or replacement under these excluded circumstances shall be borne by the consumer.

**CUSTOMER INTERACTIVE CENTER NUMBERS**

<b>To obtain Customer Assistance, Product Information, or Dealer or Authorized Service Center location:</b>	<b>Call 1-800-243-0000</b> (24 hours a day, 365 days per year) and select the appropriate option from the menu. <b>Or visit our website at: <a href="http://www.lgservice.com">http://www.lgservice.com</a></b>
---	--

**TO CONTACT LG ELECTRONICS BY MAIL:**

LG Customer Interactive Center  
P. O. Box 240007  
201 James Record Road  
Huntsville, Alabama 35824  
ATTN: CIC

## Table des matières

<b>Introduction</b>	Enregistrement	33
	Instructions de sécurité importantes	33
	Identification des composants	34
<b>Installation</b>	Où l'installer	35
	Extraction de la porte	36
	Montez les portes à compartiment du congélateur et du réfrigérateur	37
	Installation d'approvisionnement en eau	38
	Ajustement de la taille	41
<b>Fonctionnement</b>	Démarrage	42
	Réglage des températures et des fonctions	42
	Etagère	48
	Contrôle de l'humidité dans le bac à légumes	48
	Casier à température OptiFresh	49
	OptiFresh	49
<b>Conseils pour le stockage des aliments</b>	Comment démonter les composants	50
	Stockage des aliments	51
<b>Entretien et maintenance</b>	Comment démonter les composants	52
	Information générale	55
	Nettoyage	55
	Dépannage	56

## Enregistrement

**Le modèle et les numéros de série se trouvent à l'intérieur ou dans la partie arrière du compartiment du réfrigérateur de cette unité. Ces numéros correspondent uniquement à cette unité et ne sont disponibles pour aucune autre. Vous devriez enregistrer l'information demandée ici et conserver ce guide comme un document permanent de votre achat. Agrafez votre reçu ici.**

Date d'achat : \_\_\_\_\_  
 Consignataire : \_\_\_\_\_  
 Adresse du consignataire : \_\_\_\_\_  
 N° de téléphone du consignataire : \_\_\_\_\_  
 N° de modèle : \_\_\_\_\_  
 N° de série : \_\_\_\_\_

## Instructions de sécurité importantes

Avant d'utiliser ce réfrigérateur pour la première fois, assurez-vous qu'il est bien installé et rangé suivant les instructions d'installation fournies par dans ce document.

Ne débranchez jamais votre réfrigérateur en tirant du câble d'alimentation. Veuillez saisir fermement la fiche et bien la débrancher de la prise de courant.

Lorsque vous éloignez l'appareil du mur, assurez-vous de ne pas le faire rouler sur le cordon d'alimentation ou de ne pas abîmer celui-ci d'une autre manière. Ne cassez ni endommagez la conduite d'eau.

Dès que votre réfrigérateur sera en marche, ne touchez pas aux surfaces froides du compartiment du congélateur, surtout si vos mains sont humides ou mouillées. Votre peau pourrait s'adhérer à ces surfaces extrêmement froides.

Débranchez le cordon d'alimentation de la prise de courant pour le nettoyage ou pour d'autres opérations. Ne le touchez jamais avec les mains humides car vous risquez de subir un choc électrique ou de vous blesser.

N'endommagez, pliez, enrroulez, tirez ni tordez jamais le cordon d'alimentation car un câble abîmé peut provoquer un incendie ou un choc électrique. Si vous doutez que l'appareil soit correctement branché sur une prise avec mise à la terre, contactez un électricien qualifié.

Ne rangez jamais des produits en verre dans le congélateur car ils peuvent se casser à cause de la dilatation de leur contenu lors de la congélation.

Ne placez jamais vos mains dans le bac à stockage de glaçons de la glacière automatique. Vous risquez de vous blesser lors du fonctionnement de la glacière.

L'appareil n'a pas été conçu pour être utilisé par de petits enfants sans supervision.

Les petits enfants devraient être supervisés afin d'assurer qu'ils ne jouent pas avec l'appareil.

Ne permettez jamais quelqu'un grimper, s'asseoir, se mettre debout ou se pendre à la porte centrale du réfrigérateur. Ces actions pourraient abîmer le réfrigérateur et provoquer que celui-ci tombe, produisant des blessures personnelles graves.

Avant de ranger votre réfrigérateur à sa place définitive, il est important de vous assurer que la connexion électrique est correcte.

Il faut une connexion électrique avec mise à la terre de 115 Volts, 60 Hz., AC avec fusible de 15 ou 20 ampères seulement. Nous vous recommandons d'avoir un circuit séparé, destiné uniquement à votre réfrigérateur. Utilisez une prise de courant qui ne puisse pas être éteinte par un interrupteur. N'employez jamais de rallonges.

Le réfrigérateur-congélateur doit être placé de manière à permettre l'accès facile à la prise de courant pour la débrancher rapidement en cas d'urgence.

Si le cordon d'alimentation est abîmé, il doit être remplacé par le fabricant, par son service après-vente ou par une personne également qualifiée afin d'éviter tout danger.

Ne modifiez ni ne rallongez le cordon d'alimentation.

- Autrement, vous risquez de provoquer un choc électrique ou un incendie.

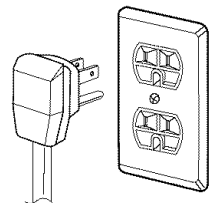

**Méthode  
conseillée pour  
mise à la terre**

**Accès facile à la  
prise de courant  
Remplacement  
du cordon  
d'alimentation**

**⚠ Attention**

**Attention:  
risque pour les  
enfants d'y rester  
enfermés**

**DANGER:** Les enfants risquent d'y rester enfermés.

Before you throw away your old refrigerator or freezer:

Avant de vous débarrasser de votre vieux réfrigérateur ou congélateur:

Enlevez les portes mais laissez les étagères à sa place pour que les enfants ne puissent pas y entrer aisément.

L'appareil n'a pas été conçu pour être utilisé par de petits enfants sans supervision. Les petits enfants devraient être supervisés afin d'assurer qu'ils ne jouent pas avec l'appareil.

**Ne pas stocker**

Ne stockez ni utilisez d'essence ou d'autres liquides ou gaz inflammables près de cet appareil ou de n'importe quel autre appareil.

**Mise à la terre**

En cas de court-circuit, la mise à la terre réduit le risque de choc électrique en fournissant un câble de fuite pour le courant électrique.

Cet appareil doit être branché sur une prise reliée à la terre afin de prévenir d'éventuels chocs électriques. L'utilisation incorrecte de la prise de terre peut provoquer un choc électrique. Consultez un électricien qualifié ou une personne du service technique si vous doutez que l'appareil soit correctement branché sur une prise reliée à la terre.

## Identification des composants

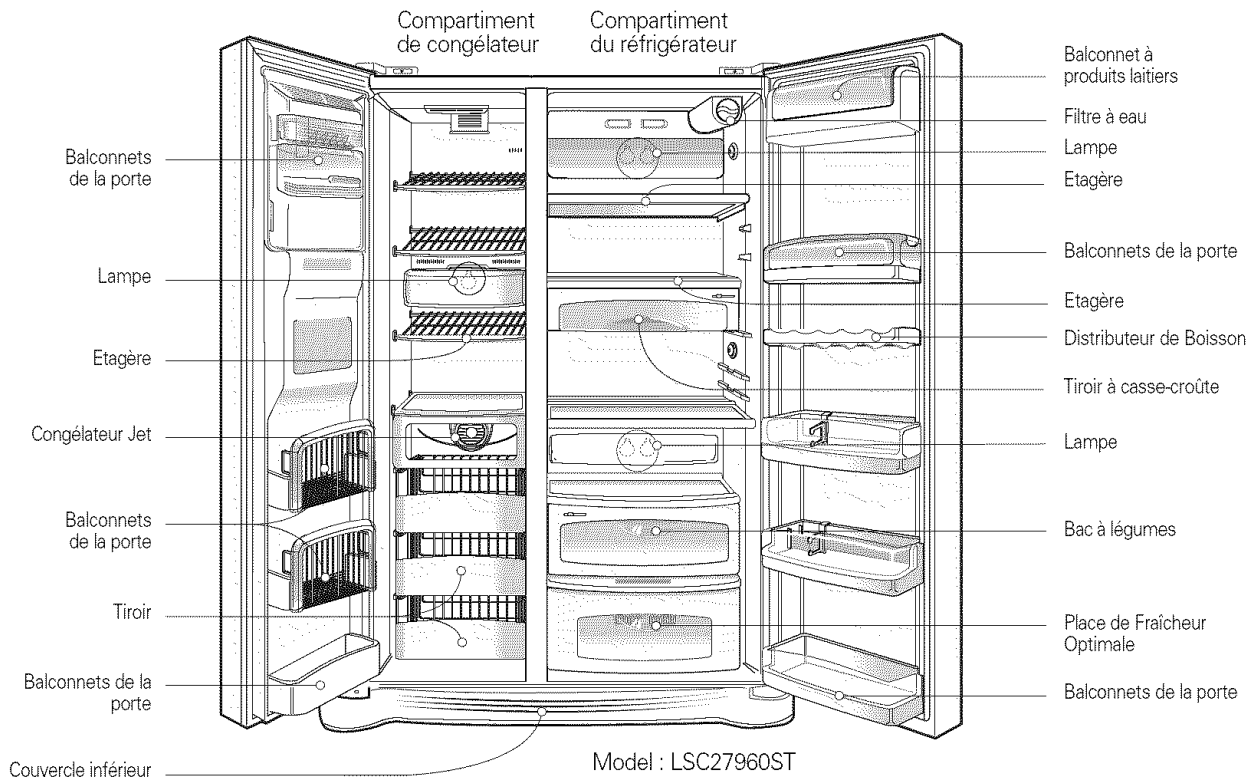

**NOTE**

- Les pièces, les dispositifs, et les options changent suivant le modèle. Votre modèle peut ne pas inclure toutes les options.

## Où l'installer

### Plancher solide et plat

Une installation instable peut causer des vibrations et du bruit. Si le plancher pour installer le réfrigérateur n'est pas parfaitement plat, faites le niveau du réfrigérateur en tournant la vis de réglage de hauteur. Le revêtement de tapis ou de sol sur lequel un réfrigérateur est installé peut être décoloré par la chaleur du fond du réfrigérateur. Ainsi, il est nécessaire de placer une garniture épaisse au-dessous du réfrigérateur.

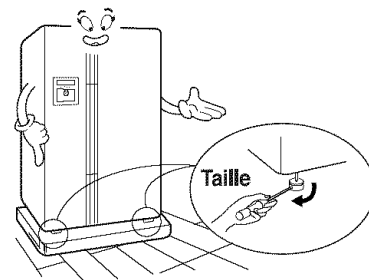

### Une distance appropriée des articles adjacents

Veillez garder le réfrigérateur à une distance appropriée d'autres objets. Une distance trop petite des articles adjacents peut avoir comme conséquence des possibilités de mauvais refroidissement et une charge accrue de la consommation d'électricité

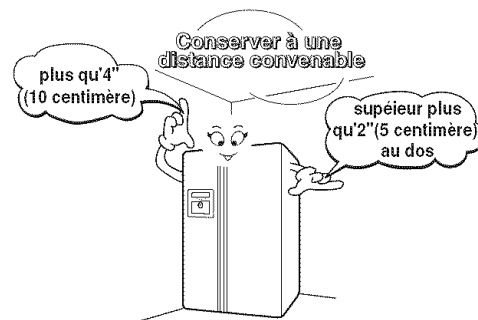

### Là où l'approvisionnement en eau peut être facilement relié dans un endroit sec

Choisissez un endroit où un approvisionnement en eau peut être facilement relié entre la machine à glaçon et le distributeur automatiques. L'installation du réfrigérateur dans un secteur humide ou humide peut générer de la rouille et peut être un risque électrique.

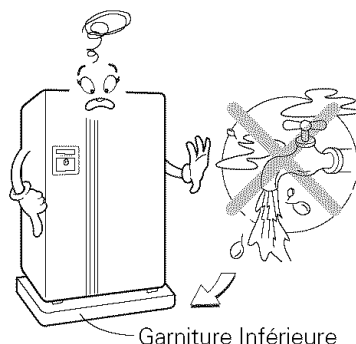

### Dans un lieu exempt de source de chaleur, gaz ou charbon

Lieux où la température ambiante a des possibilités d'être élevées augmentant les possibilités d'avoir un mauvais refroidissement et une charge accrue de la consommation d'électricité. Le gaz et la fumée de charbon peuvent décolorer l'aspect du réfrigérateur.

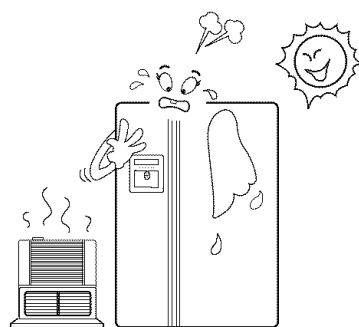

#### NOTE

- installez le réfrigérateur dans un lieu où la température ambiante est 5°C ~ 43°C (41°F ~ 110°F). La température ambiante en dehors de cette gamme peut causer le défaut de fonctionnement du produit. En outre, le tube entre le distributeur et la machine à glaçon automatique peut geler.

## Extraction de la porte

### ⚠ Attention

#### Danger de choc électrique

Débranchez la prise de courant du réfrigérateur avant de l'installer.

Si vous ne le faites pas, cela pourrait entraîner des blessures graves ou la mort de la personne qui fait l'installation.

**Si votre porte d'entrée est trop étroite pour faire passer le réfrigérateur, enlevez la porte du réfrigérateur et passez-le de côté.**

Tirez le couvercle inférieur vers le haut pour l'enlever, puis tirez du tuyau d'arrivée d'eau d'alimentation tout en pressant sur la zone ① comme indiqué sur la figure de la droite.

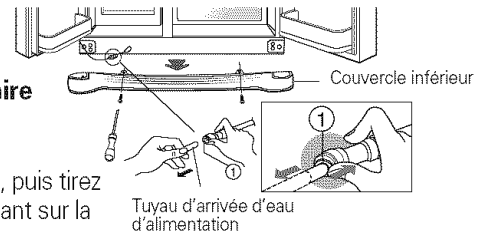

**Enlevez le couvercle inférieur et le tuyau d'arrivée d'eau d'alimentation**

**Extraction de la porte du compartiment du congélateur**

#### NOTE

- Si l'extrémité du tuyau est déformée ou usée, coupez cette partie. Mettre un grand récipient au-dessous de la porte lors du démontage du tube. Sinon environ 1.5L de l'eau coule et détériore le plancher.

- 1) Enlevez le couvercle à charnière en desserrant les vis. Débranchez toutes les connexions, sauf celle de mise à la terre.

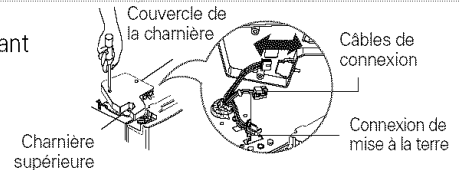

- 2) Enlevez la clavette en la faisant tourner dans le sens contraire des aiguilles d'une montre ① puis tirez la charnière supérieure vers le haut pour la retirer ②.

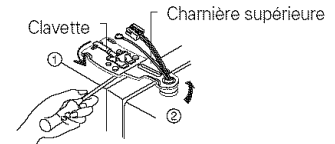

#### NOTE

- Lorsque vous enlevez la charnière supérieure, faites attention à ce que la porte ne tombe pas en avant.

- 3) Tirez la porte du compartiment du congélateur vers le haut afin de l'enlever. Maintenant, vous devez lever suffisamment la porte pour retirer complètement la tuyauterie d'arrivée d'eau d'alimentation.



#### NOTE

- Une fois la porte enlevée, placez le réfrigérateur dans la cuisine, à l'endroit où vous allez l'installer. Appuyez-le sur une couverture et prenez soin de ne pas abîmer la tuyauterie d'arrivée d'eau d'alimentation.

**Extraction de la porte du réfrigérateur**

- 1) Desserrez les vis du couvercle à charnières et retirez le couvercle. Enlevez les câbles de connexion, s'il y en a, sauf le câble de mise à la terre.

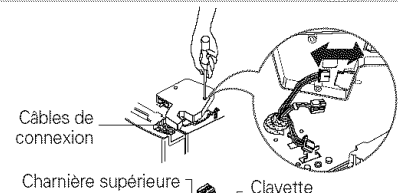

- 2) Enlevez la clavette en la faisant tourner dans le sens des aiguilles d'une montre ① puis tirez la charnière supérieure vers le haut pour la retirer ②.

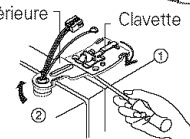

- 3) Tirez la porte du compartiment du réfrigérateur vers le haut pour la retirer.

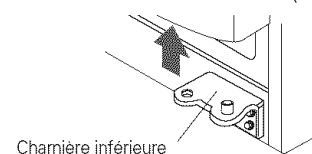

## Passez le réfrigérateur

Passez le réfrigérateur latéralement par la porte d'accès comme représenté sur la bonne figure.

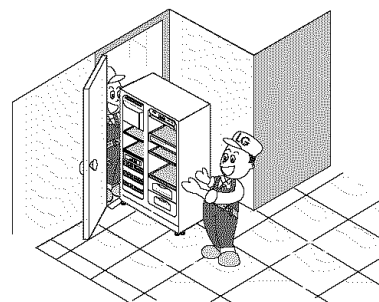

## Montez les portes à compartiment du congélateur et du réfrigérateur

Montez-les dans l'ordre d'inversion du déplacement après avoir passée la porte d'accès.

## Installation d'approvisionnement en eau

### Avant l'installation

- L'opération automatique de la machine à glaçon a besoin de la pression de l'eau de 21~121 livre par pouce carré (psi)(1.5~8.5 kgf/cm<sup>2</sup>) (c'est-à-dire, une tasse de papier instantanée (180 cc) sera entièrement remplie en moins de 3 sec).
- Si la pression de l'eau n'atteint pas l'estimation 21 livres par pouce carré (1,5 kgf/cm<sup>2</sup>) ou en dessous, il est nécessaire d'acheter une pompe de pression séparée pour la fabrication automatique de glace correcte et une alimentation normal en eau fraîche.
- Gardez toute la longueur du tube de conduite d'eau d'alimentation dans 26' (8 m) et faites attention que le tube ne soit pas plié. Si le tube est de 26' (8 m) ou plus grand il peut causer des problèmes d'alimentation en eau dû à la pression de l'eau de drain.
- Installez le tube de conduite d'eau d'alimentation dans un endroit exempt de la chaleur.

### Attention

- Reliez à l'approvisionnement en eau potable seulement.

### Disposition a prendre pour le vieil appareil

Cet appareil contient des fluides (réfrigérant, lubrifiant) et est fait de pièces et matériaux qui sont réutilisables et/ou recyclables.

Tous les matériaux importants devraient être envoyés au centre de recollection des déchets et peuvent être réutilisés après recyclage (réutilisation). Pour le recyclage, entrez en contact svp avec l'agence locale.

## Connexion du réfrigérateur à une source d'eau

### Attention

## Instructif pour la connexion d'eau

Lisez attentivement les instructions avant de commencer.

### Raccordez seulement à une canalisation d'eau potable.

#### IMPORTANT

- Si le réfrigérateur est mis en marche avant l'installation de la connexion d'eau, placez la glacière sur la position **OFF** afin d'éviter qu'elle marche sans eau.
- Toutes les installations doivent être effectuées conformément aux conditions requises par le code de plomberie local.
- Utilisez des tubes de cuivre et contrôlez qu'il n'y a pas de fuites.
- Installez les tubes de cuivre seulement dans des endroits où la température reste au-dessus du point de congélation.
- Il faudra probablement attendre 24 heures pour que la glacière automatique commence à produire de la glace.

### Outils nécessaires

- Tournevis standard
- Clés plates de 7/16 pouces et 1/2 pouces ou deux clés anglaises
- Tournevis à douille de 1/4 pouces
- Foret de 1/4 pouces.
- Chignole ou perceuse électrique (correctement reliées à la terre)

#### NOTE

- Le consignataire de votre réfrigérateur peut vous offrir un jeu d'outils avec un robinet de sectionnement du type selle de renfort de 1/4 pouces, un raccord et des tubes de cuivre. Avant de l'acheter, assurez-vous que le robinet de sectionnement du type selle de renfort respecte vos codes de plomberie locaux. N'utilisez de robinet autoperceur ni de robinet de sectionnement de 3/16 pouces, qui réduiraient le flux d'eau et se boucheraient plus facilement.

### Alimentation en eau froide

Le robinet d'adduction d'eau de la glacière automatique comporte une rondelle de réglage débit qui est employée comme un régulateur de la pression d'eau.

La glacière doit être raccordée à une conduite d'eau froide ayant une pression d'eau de 20~120 psi(lb/po<sup>2</sup>).

S'il y a des problèmes, téléphonez à votre fournisseur de service public.

## Connexion du tuyau à la conduite d'eau

1. Débranchez le réfrigérateur ou coupez le courant.
2. Fermez la source principale d'eau. Ouvrez le robinet le plus proche le temps nécessaire pour libérer la pression de la tuyauterie. Il est utile d'ouvrir une prise d'eau extérieure afin de permettre le drainage par les conduites d'eau de la maison.
3. Identifiez une conduite d'eau FROIDE verticale de 1/2 pouces à 1-1/4 pouces qui soit près du réfrigérateur.

### NOTE

- Une conduite horizontale peut également être utile, mais vous devez prendre la précaution suivante: percez dans la partie supérieure du tuyau, jamais dans la partie inférieure. Ceci vous aidera à maintenir l'eau éloignée de la perceuse. Ceci empêchera en plus le sédiment normal de se déposer sur le robinet.

4. Pour déterminer la longueur du tube de cuivre dont vous aurez besoin, mesurez depuis la connexion de la partie arrière inférieure du réfrigérateur jusqu'à la canalisation d'eau. Ajoutez-y 7 pieds (2.1 m) afin de permettre le déplacement du réfrigérateur pour le nettoyage. Utilisez des tubes de cuivre de 1/4 po de diamètre extérieur. Assurez-vous que les deux extrémités du tuyau en cuivre ont été correctement coupées.
5. A l'aide d'une perceuse reliée à la terre, percez un trou de 1/4 pouces sur la conduite d'eau froide choisie.
6. Fixez le robinet de sectionnement sur la conduite d'eau froide à l'aide d'un collier de tuyau. Assurez-vous que l'extrémité de la prise est fermement fixée au trou de 1/4 pouces effectué sur la conduite d'eau et que la rondelle est au-dessous du collier. Serrez les écrous de presse garniture. Serrez bien les vis du collier afin que la rondelle joue le rôle d'un scellage imperméable. Ne serrez pas de trop car vous pourriez casser le tube de cuivre, en particulier si vous utilisez des tuyaux souples de cuivre (spiralés). C'est déjà prêt pour raccorder le tube de cuivre.
7. S'Glissez le manchon à comprimer et l'écrou de serrage du tube de cuivre comme indiqué sur la figure.  
Placez l'extrémité du tube dans la prise aussi profondément que possible. Serrez l'écrou de serrage sur l'extrémité de la prise à l'aide d'une clé anglaise. Ne le serrez pas de trop.
8. Placez l'extrémité libre du tube dans un récipient ou déversoir, ouvrez l'alimentation d'eau de la source principale et purgez le tube jusqu'à ce que l'eau soit claire. Fermez le robinet de sectionnement de la conduite d'eau. Enroulez le tube de cuivre comme indiqué plus bas.

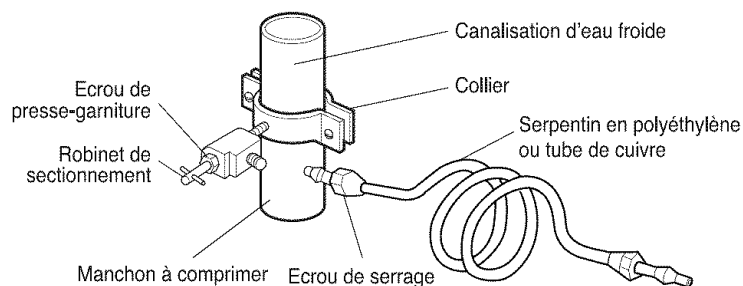

## Raccordez la tuyauterie au réfrigérateur

**Avant de faire la connexion au réfrigérateur, vérifiez que le câble d'alimentation n'est pas branché à la prise de courant murale.**

- Si votre réfrigérateur n'a pas de filtre à eau, nous vous recommandons d'en installer un. Si l'eau fournie a du sable ou des particules pouvant obstruer le filtre du robinet d'adduction d'eau du réfrigérateur, installez le filtre sur la conduite d'eau près du réfrigérateur.

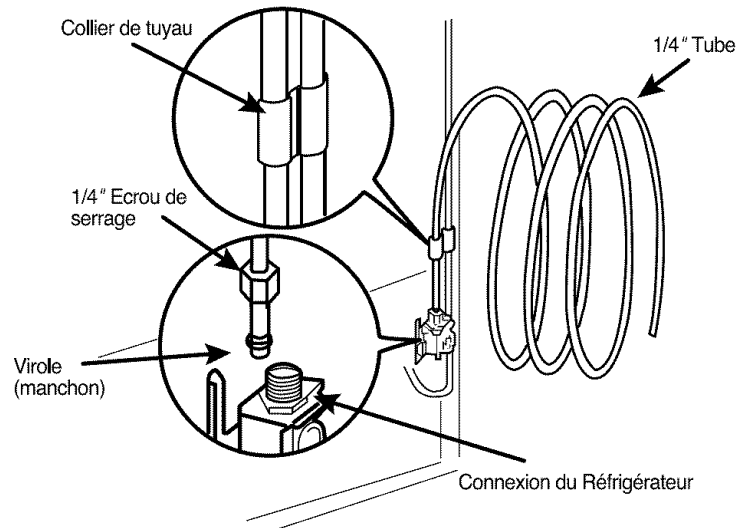

1. Enlevez la bague en plastique flexible du robinet d'adduction d'eau.
2. Placez l'écrou de serrage et la virole (manchon) à extrémité du tuyau comme indiqué sur la figure.
3. Placez extrémité du tube de cuivre dans la connexion aussi loin que possible. Tout en fixant la tuyauterie, serrez le connecteur.

Ouvrez le passage de l'eau à l'aide du robinet de sectionnement

**Serrez bien tout raccord ayant des fuites.**

### ▪ Branchez le réfrigérateur

Rangez le serpentín de tube de cuivre de manière à ce qu'elle ne provoque pas de vibration contre la partie arrière du réfrigérateur ou contre le mur. Remplacez le réfrigérateur contre le mur.

### ▪ Mettez en marche la glacière automatique

Placez l'interrupteur de la glacière sur la position ON. La glacière ne démarrera qu'après avoir atteint sa température de fonctionnement de 15 °F (-9 °C) ou moins. Ensuite, elle démarrera automatiquement si l'interrupteur est sur la position ON.

## Ajustement de la taille

**Si la porte compartimentée du congélateur est plus basse que la porte compartimentée du réfrigérateur**

Faites les niveaux en insérant le conducteur plat (- type) t dans la cannelure de la vis de réglage de hauteur gauche et en le tournant dans le sens des aiguilles d'une montre (①).

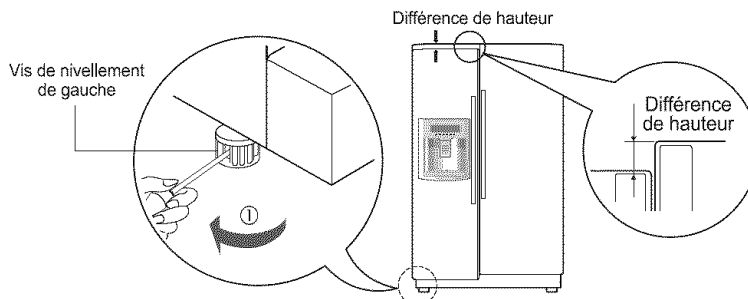

**Si la porte compartimentée du congélateur est plus haute que la porte compartimentée du réfrigérateur**  
- premièrement méthode

Faites les niveaux en insérant le conducteur plat (- type) t dans la cannelure de la vis de réglage de taille gauche et en le tournant dans le sens des aiguilles d'une montre (①).

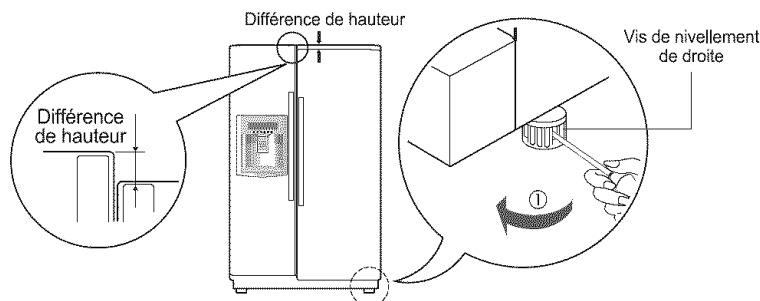

**Si la porte compartimentée du congélateur est plus haute que la porte compartimentée du réfrigérateur**  
- deuxième méthode

Ajustez le niveau quand la porte de réfrigérateur est plus basse que la porte de congélateur pendant l'utilisation du réfrigérateur

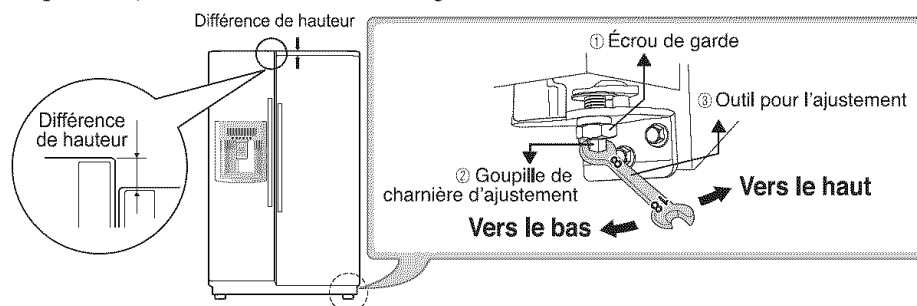

1. Employer le côté large de l'outil pour l'ajustement ③, tournez l'écrou de garde ② (↻) dans le sens des aiguilles d'une montre pour détacher l'écrou d'empêchement de desserage.
2. En utilisant le côté étroit de l'outil pour l'ajustement, tournez la goupille de charnière d'ajustement ② (↻) dans le sens des aiguilles d'une montre ou (↻) dans le sens contraire des aiguilles d'une montre pour niveler les portes de réfrigérateur et de congélateur.
3. Après le réglage du niveau de la porte, tournez l'écrou de garde dans le sens contraire des aiguilles d'une montre pour serrer.

### ⚠ PRECAUTION

Ne forcez pas trop dur pour niveler la hauteur. La goupille de charnière peut être retirée. (gamme réglable de taille: Maximum de 0,2 pouces)

**Après mise à niveau de la hauteur de port**

La porte du réfrigérateur se fermera sans à-coup en soulevant la partie antérieure et en ajustant la vis de réglage de hauteur.

## Démarrage

Lorsque votre réfrigérateur est installé pour la première fois, laissez-le stabiliser les températures de fonctionnement normales pendant 2-3 heures avant de le remplir avec des aliments frais ou surgelés.

Si le fonctionnement est interrompu, attendez 5 minutes avant de le faire redémarrer.

## Réglage des températures et des fonctions

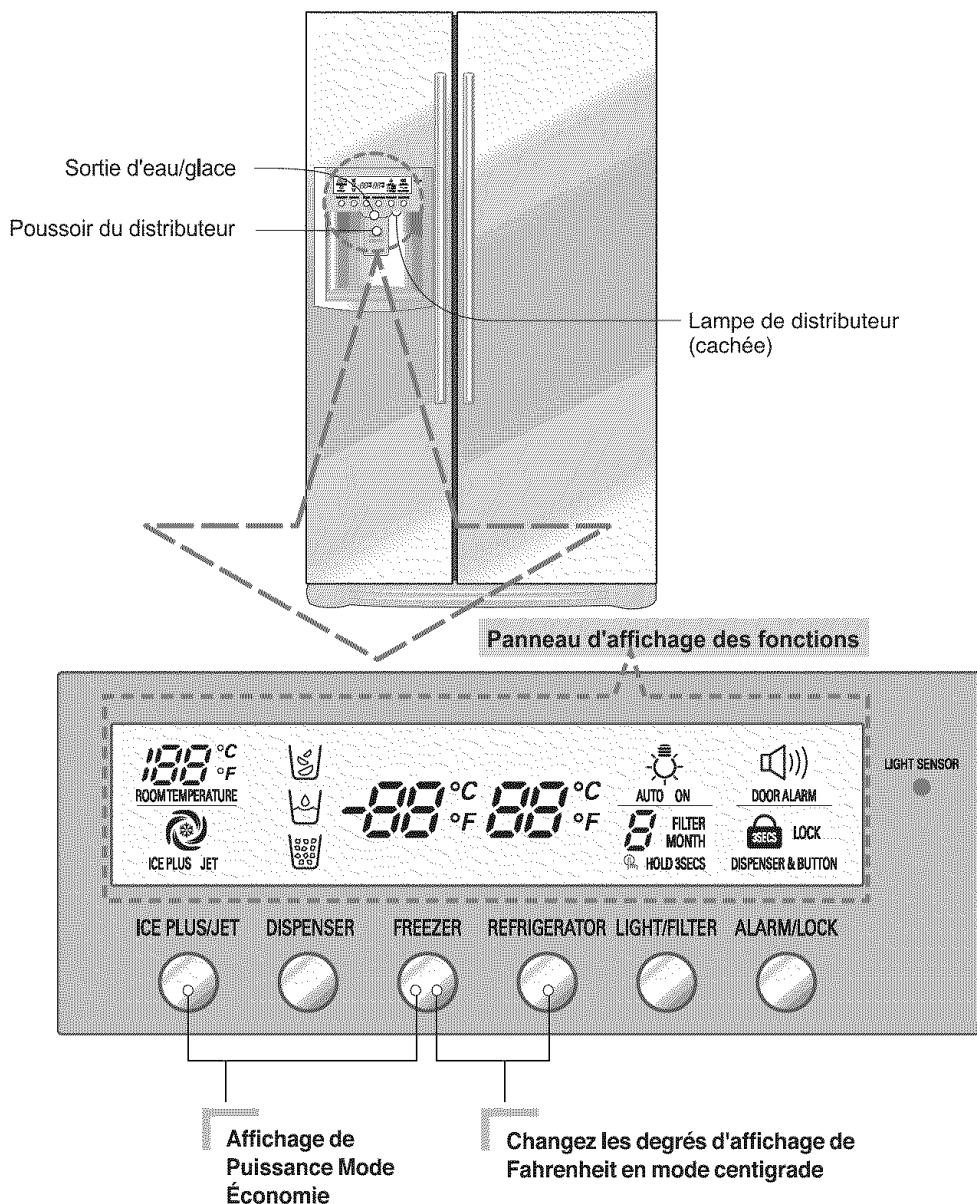

### NOTE

- Votre modèle peut ne pas inclure toutes les options.
- Éliminez l'humidité avant d'utiliser la touche d'affichage car le fonctionnement de la touche est basé sur le procédé d'activation par pression, et si la surface de la touche est affectée par l'humidité, ceci peut ralentir l'activation de la touche ou bien activer une touche autre que celle désirée.

1. Affichage de puissance du mode économie

Il place l'affichage dans le mode « attente » jusqu'à ce que la porte soit ouverte. Pressez simultanément les boutons « froid »(freezer) et « glace plus » (Ice plus ) les voyants (LED) s'allume puis s'éteignent quand vous écoutez le ding~après 5 secondes.

Quand l'économie de puissance est active, l'affichage est éteint jusqu'à ce que la porte soit ouverte ou bouton d'affichage est désactivé. Quand 20 secondes se sont écoulées après avoir fermé la porte ou avoir appuyé sur le bouton, l'affichage s'éteint.

2. Changer l'affichage de la température de Fahrenheit en Celsius en pressionnant le bouton Celsius et tenir le CONGÉLATEUR et le RÉFRIGÉRATEUR simultanément pendant plus de 5 secondes. Faites la même chose pour convertir de nouveau à Celsius.

***Vous pouvez régler la température du compartiment du congélateur et du réfrigérateur.***

**Comment régler la température du compartiment du réfrigérateur**

**Compartiment du Congélateur**



Température des paramètres

7°F 1°F -2°F -5°F -8°F

**Comment régler la température du compartiment du réfrigérateur**

**Compartiment du Réfrigérateur**

REFRIGERATOR



Température des paramètres

46°F 41°F 37°F 34°F 32°F

\* Lorsque vous appuyez sur le bouton, la sélection s'affiche dans l'ordre suivant: (Moyenne) → (Demi-forte) → (Forte) → (Basse) → (Demi-basse)

- La température réelle intérieure varie en fonction de l'état des aliments, la température établie indiquée n'étant que la température idéale et non pas la température réelle à l'intérieur du réfrigérateur.
- Le fonctionnement du réfrigérateur est faible au début. Réglez la température comme indiqué plus haut après avoir utilisé le réfrigérateur pendant 2-3 jours minimum.

## Comment utiliser le distributeur

- Choisissez entre glace pilée, eau ou glaçons et appuyez sur le bouton-poussoir avec un verre ou un autre récipient.

### Glace pilée

Allumez le témoin lumineux de glace pilée en appuyant sur le bouton sélecteur.

- La glace pilée sortira en appuyant sur le bouton poussoir avec un verre.

### Eau

Allumez le témoin lumineux d'eau en appuyant sur le bouton sélecteur.

- L'eau sortira en poussé appuyant sur le bouton-poussoir avec un verre.

### Glaçons

Allumez le témoin lumineux de glaçons en appuyant sur le bouton sélecteur.

- L'eau sortira en appuyant sur le bouton-poussoir avec un verre.

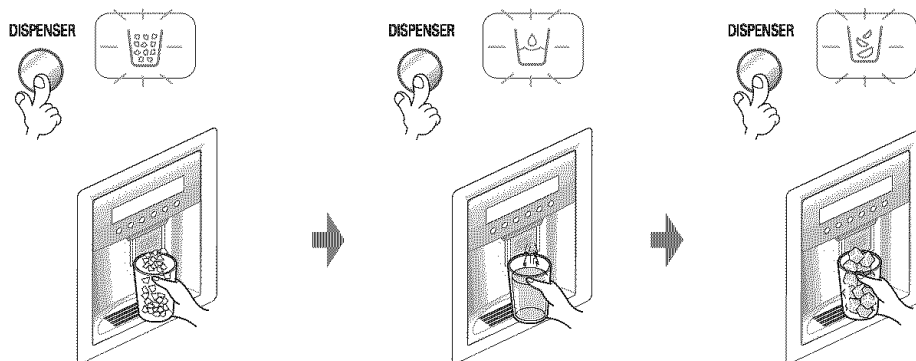

- **référence de :** Tenez votre tasse en place pendant quelques secondes après que la glace ou l'eau de distribution ce soit écoulé ainsi il n'y aura pas de pertes sur le plancher.

## Glacière automatique

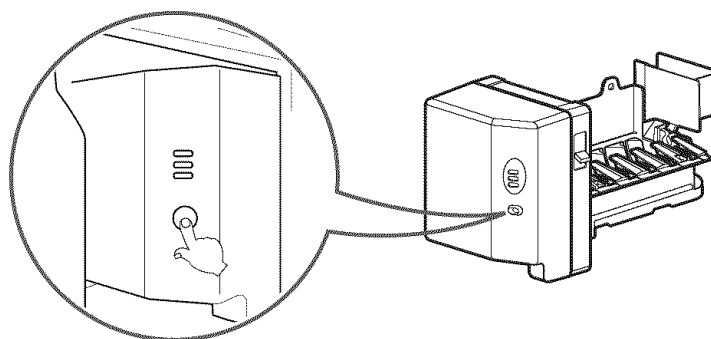

- La glacière automatique peut produire 8 pièces de glaçons en même temps, c'est-à-dire, 70-120 pièces par jour. Mais ces quantités peuvent varier suivant de diverses conditions, y inclus le nombre de fois d'ouverture et fermeture de la porte du réfrigérateur.
- La glacière s'arrête lorsque le bac à stockage de glaçons est plein.
- Si vous ne désirez pas employer la glacière automatique, placez l'interrupteur de la glacière automatique sur la position ON-OFF. Si vous désirez utiliser de nouveau la glacière automatique, placez l'interrupteur sur la position OFF-ON.

### NOTE

- Il est normal qu'un bruit se produise lorsqu'un glaçon tombe dans le bac à de stockage de glaçons.

**Lorsque la  
glacière  
ne marche pas  
bien**

**Les glaçons s'entassent**

- Si les glaçons s'entassent, enlevez-les du bac à stockage de glaçons, coupez-les en petits morceaux, puis remettez-les à nouveau dans le bac à stockage de glaçons.
- Si la glacière produit des glaçons trop petits ou en morceaux, vous devez régler la quantité d'eau fournie à la glacière. Contactez le centre de service après-vente.
- ※ Si vous n'utilisez pas de glaçons fréquemment, ils peuvent s'entasser.

**Panne d'électricité**

- De la glace peut tomber dans le compartiment du congélateur. Retirez le bac à stockage de glaçons et enlevez toute la glace. Séchez le récipient et remettez-le à sa place. Une fois la glacière remise en marche, le mode glace pilée est automatiquement sélectionné.

**L'unité a été récemment installée**

- Il faudra attendre 12 heures pour que le réfrigérateur récemment installé commence à produire de la glace au compartiment du congélateur.

 **PRECAUTION**

Jetez la glace: les premiers glaçons et l'eau pourraient inclure des particules ou de l'odeur provenant de la conduite d'alimentation d'eau ou du réservoir d'eau. Ceci est encore nécessaire si le réfrigérateur n'a pas été utilisé pendant une longue période.

Ne mettez jamais de boîtes à boissons ou d'autres aliments dans le bac à stockage de glaçons pour les refroidir rapidement.

Des actions de ce genre pourraient abîmer la glacière. N'enlevez jamais le couvercle de la glacière.

De temps en temps, secouez le bac afin de raccommoier la glace.

Les glaçons peuvent s'entasser tout juste autour de la glacière, ce qui ferait interpréter à la glacière que le bac à stockage de glaçons est plein.

Si la glace obtenue est jaunâtre, contactez immédiatement un centre de service après-vente agréé.

N'utilisez ni la glace ni l'eau jusqu'à ce que le problème soit résolu.

 **Attention**

N'introduisez pas les mains dans l'ouverture d'eau & glacée. Le non-respect de cette instruction peut causer une amputation ou des coupures.

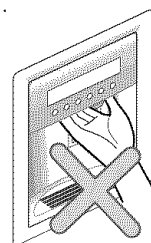

**Glace plus/Réfrigération rapide**

***Veillez choisir cette fonction pour le message de sollicitation du congélateur.***

- OFF → ICE PLUS → JET → OFF ou OFF → ON → OFF est répété chaque fois en appuyant sur le bouton .

ICE PLUS/JET

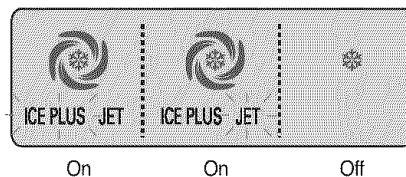

- Le graphique de marquage de flèche reste à la situation Active après avoir cliqué 4 fois en choisissant Réfrigération Spéciale Active.
- La fonction de message de sollicitation du congélateur s'éteint automatiquement après qu'un temps fixe passe.

※ Congélation rapide (Jet freezing): n'est pas applicable à tous les modèles.

**Lock (Serrure)**

**Ce bouton empêche l'utilisation des différentes fonctions des boutons et de la fonction de distributeur.**

- La fermeture ou le dégagement est répété toutes les fois que le bouton  est appuyé plus de 3 secondes.
- Si vous utilisez le bouton Alarm/lock, aucun des autres boutons ne fonctionnera jusqu'à ce que vous les déverrouillés.

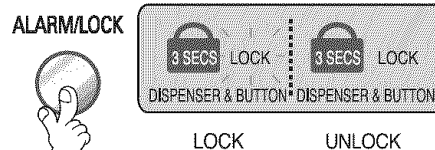

**Alarme de porte**

**Avertissement d'ouverture de porte**

- Une tonalité d'avertissement retentira 3 fois au bout de trente secondes d'intervalles si la porte du réfrigérateur ou du congélateur est laissée ouverte pour plus de soixante secondes.
- Entrez en contact svp avec votre vendeur local si la sonnerie d'alarme continue à retentir même après la fermeture de la porte.

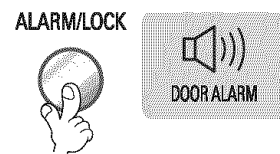

**Fonction d'affichage d'état de filtre (cycle de recharge de filtre)**

- Il y a un voyant de signalisation de recharge pour la cartouche filtrante de l'eau sur le distributeur.
- Le filtre de l'eau devrait être changé au mieux semestriellement.
- Le voyant du filtre au dessus vous fait savoir quand remplacer le filtre.
- Après remplacement du filtre, appuyer et maintenir le bouton du filtre plus de 3 secondes.

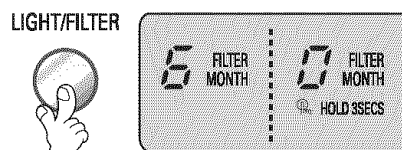

**Lumière du distributeur**

**Ce bouton tour de la lumière de distributeur dans le distributeur sur au loin.**

- La fonction du voyant du distributeur est tournée sur allumée, éteindre en appuyant sur le bouton Light/Filter.
- Si la lumière de distributeur reste plus de 7 minutes avec le bouton de lumière de distributeur, la lumière de distributeur s'éteint automatiquement.
- Certains modèles ont un mode automatique. Ils allument automatiquement la lumière du distributeur en utilisant la sonde de lumière.

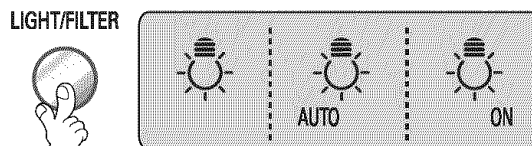
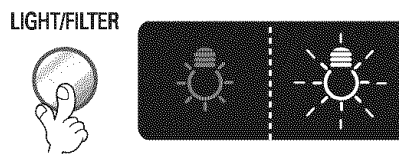

» Lumière automatique: n'est pas applicable à tous les modèles.

**Les autres fonctions**

**Affichage de la température ambiante.**

- La température est affichée seulement entre 16°F ~ 120°F (-9°C ~ 49°C).
- Une température inférieure à 15°F (-9°C) est indiquée avec LO (BASSE) et une température supérieure à 121°F (49°C) est indiquée avec HI (HAUTE).



**Fonction diagnostic (détection de défauts)**

- La fonction diagnostic détecte automatiquement tout défaut du produit pendant que le réfrigérateur est en fonctionnement.
- Si votre réfrigérateur ne marche pas bien, ne coupez pas le courant. En tout cas, contactez le service après-vente local agréé ou téléphonez notre service d'assistance technique. Si vous éteignez l'appareil, il sera plus difficile pour le technicien de détecter le problème.

**Comment l'eau d'ice/cold est fournie**

L'eau est refroidie tandis qu'elle est entreposée dans le réservoir d'eau dans la porte du congélateur, et de là envoyée au distributeur.  
La glace est faite dans la machine à glaçon automatique et envoyée au distributeur.

**Précautions**

**Jetez les premiers glaçons (environ 20 pièces) ainsi que l'eau (environ 7 verres) produits tout de suite après la première installation du réfrigérateur.**

Ceci est encore nécessaire si le réfrigérateur n'a pas été utilisé pendant une longue période.

**Ne laissez pas les enfants s'approcher du distributeur.**

Les enfants pourraient jouer avec les commandes ou les abîmer.

**Prenez soin à ce que les aliments ne bloquent pas le passage de la glace.**

Si les aliments sont rangés sur le passage de glace, le distributeur pourrait marcher mal. Le passage pourrait aussi se bloquer avec de la glace si vous n'utilisez que le mode glace pilée. Enlevez la glace accumulée.

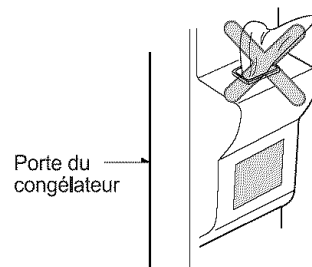

**Les boîtes à stockage ou d'autres objets se trouvant au bac à glaçons pourraient abîmer la glacière ou le récipient pourrait crever.**

**N'employez jamais de verres en cristal mince ou de vaisselle en faïence pour recueillir de la glace.**

Ce genre de verres ou récipients pourraient se casser.

**Mettez d'abord la glace dans le verre avant de le remplir avec de l'eau ou une autre boisson.**

Vous pourriez faire éclabousser de l'eau si vous ajoutez de la glace à un verre d'eau.

**Maintenez vos mains et les outils hors de la porte et du passage de glace.**

Vous pourriez casser quelque chose ou vous blesser.

**N'enlevez jamais le couvercle de la glacière.**

**De temps en temps, secouez le bac afin de raccommoder la glace.**

Les glaçons peuvent parfois s'entasser tout juste autour de la glacière, ce qui ferait entraînerait une lecture incorrecte du niveau du bac et la glacière cesserait de produire de la glace.

**Si la glace ou l'eau sortent jaunâtres, contactez immédiatement un centre de service après-vente agréé et n'utilisez pas la glacière jusqu'à ce que le problème soit résolu.**

**N'employez jamais de verres trop étroits ou profonds.**

De la glace pourrait se coincer au passage de glace, ceci pouvant entraîner le mauvais fonctionnement du réfrigérateur.

**Maintenez le verre à une distance appropriée de la sortie de glace.**

Un verre trop proche de la sortie pourrait faire obstacle à la sortie de glace.

## Réglage en hauteur de l'étagère

### Étagère

L'étagère du compartiment du réfrigérateur est amovible, vous pouvez donc la placer à la hauteur nécessaire en fonction des aliments à ranger.

▪ Étagère glissante

Tirez l'étagère en avant et enlevez-la tout en soulevant la partie avant et arrière.

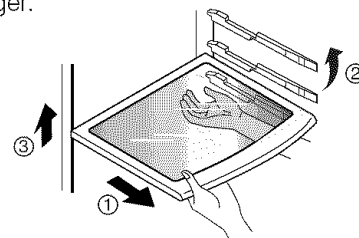

▪ Étagère fixée, Étagère pliante

- Soulevez légèrement la partie avant de l'étagère vers le haut pour la tirer en avant et puis enlevez-la tout en soulevant la partie arrière de l'étagère.

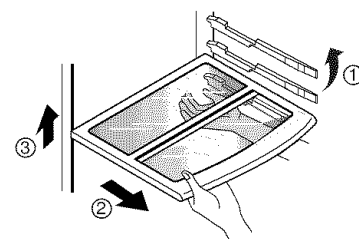

#### NOTE

- Assurez-vous que l'étagère est horizontale. Autrement, elle pourrait tomber.

## Glisser-Sous L'Étagère

Vous pouvez stocker des articles plus grands tels qu'un récipient ou des bouteilles en poussant simplement la moitié avant de l'étagère sous la moitié arrière de celle-ci. Tirez vers vous pour retrouver une étagère entière.

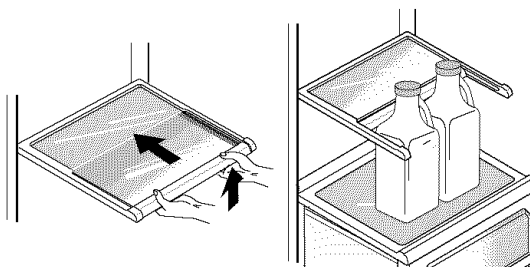

## Contrôle de l'humidité dans le bac à légumes

L'humidité peut être contrôlée en réglant l'interrupteur de contrôle d'humidité vers la gauche ou vers la droite lors du stockage de légumes ou fruits.

#### Haute humidité

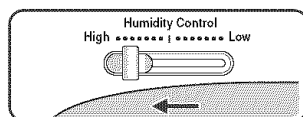

#### Basse humidité

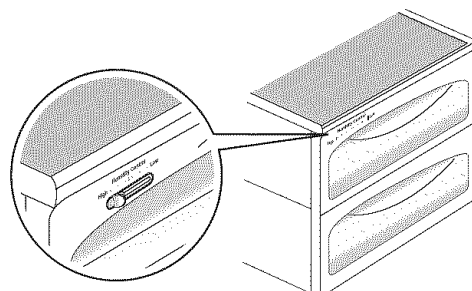
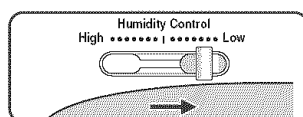

## Casier à temperature OptiFresh

### Méthode à employer

Vous pouvez choisir la température optimale pour stocker n'importe quel types de nourritures.

- les légumes, fruits, les articles d'entrepasage au froid exigeant le maintient d'une certaine humidité peuvent être stockés dans une condition optimale en appuyant sur le bouton.

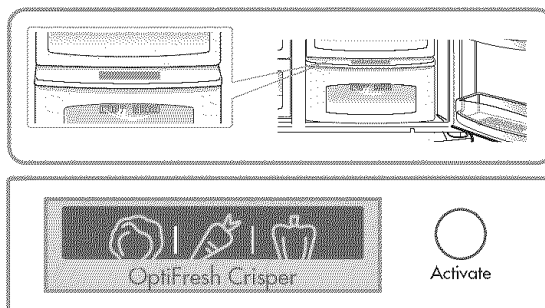
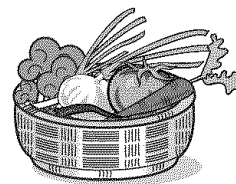

- Si vous ouvrez la porte de réfrigérateur, un voyant montre le statut de l'OptiFresh. La lampe s'éteint quand la porte se referme.
- Appuyez sur le bouton pour faire un cycle à travers ON→ OFF→ ON.

## OptiFresh

### Comment enlever OptiFresh

- D'abord, enlevez le casier à légumes.
- Après s'être tenu en arrière et l'avant de l'OptiFresh ① and ② tirez-le vers l'extérieur.

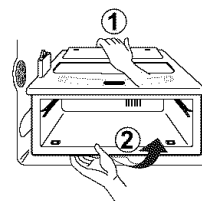

### Comment remettre OptiFresh

- Placer le casier d'OptiFresh dessus du ① et part le rebord glisser le doucement dedans ② .
- Si vous forcez, les pièces se reliant peuvent être endommagées.

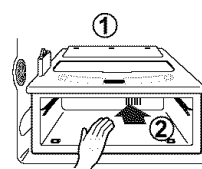

## Rangement des aliments

(Voir identification des composants)

### Tiroir à casse-croûte

Stockez de petits aliments tels que: du pain, des casse-croûtes, etc.

### Etagère du compartiment du congélateur

Stockez divers aliments surgelés tels que: de la viande, du poisson, de la crème glacée, des casse-croûtes surgelés, etc.

### Balconnets de la porte du compartiment du congélateur

Stockez de petits aliments surgelés emballés.

### Tiroir du compartiment du congélateur

Stockez de la viande, du poisson, du poulet, etc., après les avoir enveloppés d'une mince lame métallique. Stockez à sec.

### Balconnet à produits laitiers

Stockez des produits laitiers tels que: du beurre, du fromage, etc.

### Bac à rafraîchissements

Stockez les aliments que vous employez fréquemment tels que les boissons, etc.

### Etagère du compartiment du réfrigérateur

Stockez les mets d'accompagnement ou d'autres aliments à une distance appropriée.

### Balconnets de la porte du compartiment du réfrigérateur

Stockez des petits aliments emballés ou des boissons telles que: du lait, du jus, de la bière, etc.

### Bac à légumes

Stockez des légumes ou des fruits.

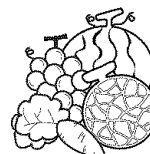
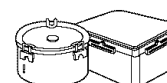
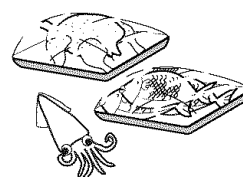
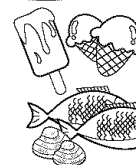
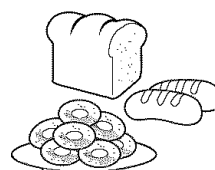

## Stockage des aliments

- Stocker des aliments frais dans le compartiment du réfrigérateur. La manière dont les aliments sont congelés et décongelés est un facteur important pour maintenir la fraîcheur et la saveur des produits.
- Ne stockez pas d'aliments facilement périssables à basses températures, tels que les bananes et les melons.
- Laissez refroidir les aliments chauds avant de les stocker, si vous rangez des éléments chauds dans le réfrigérateur ils pourraient abîmer d'autres produits et provoquer une plus grande consommation d'énergie.
- Lorsque vous stocker des aliments, enveloppez-les en vinyle ou placez-les dans des récipients à couvercle. Ceci évite l'évaporation de leur humidité et contribue à maintenir la saveur et les nutriments des aliments.
- Ne bloquez pas les sorties de ventilation d'air avec des aliments. Une correcte circulation de l'air froid maintient la température du réfrigérateur au niveau correct.
- N'ouvrez pas fréquemment la porte. Lorsque vous ouvrez la porte de l'air chaud entre dans le réfrigérateur et la température augmente.
- Ne stockez jamais trop d'aliments dans les balconnets de la porte, car il peuvent appuyer contre les clayettes internes et la porte pourrait ne pas fermer correctement.

### Compartiment du congélateur

- Ne conservez pas de bouteilles dans le compartiment congélateur. Elles risquent de se briser en gelant.
  - Ne recongelez jamais des aliments dégelés. Cela provoque une perte de goût et de pouvoir nutritif.
  - Lorsque vous conservez pour une période assez longue des aliments congelés comme de la crème glacée, placez-les sur l'étagère du congélateur et non dans le panier de porte.
  - Ne touchez ni les aliments ni les récipients froids –en particulier ceux faits en métal-, avec les mains humides et ne rangez pas les récipients en verre dans le compartiment du congélateur.
- Autrement, vous pouvez subir des engelures et les récipients en verre peuvent se casser lorsque les substances qu'ils contiennent sont congelées, provoquant des blessures.

### Compartiment du réfrigérateur

- Évitez de ranger des aliments humides sur les étagères supérieures du réfrigérateur, ils pourraient être surgelés à cause du contact direct avec l'air froid.
- Nettoyez toujours les aliments avant de les refroidir. Les légumes et les fruits devraient être lavés et séchés, et les aliments emballés devraient être séchés, afin d'éviter que les aliments se trouvant près de ceux-là s'abîment.
- Lorsque vous stockez des oeufs dans le bac à oeufs, assurez-vous qu'ils sont frais, et rangez-les toujours en position verticale afin qu'ils restent frais plus longtemps.

#### NOTE

- Si le réfrigérateur est dans un endroit chaud et humide, le fait d'ouvrir fréquemment la porte ou de stocker une grande quantité de légumes peut provoquer la condensation, ce qui ne nuit pas à sa performance. Enlevez la condensation avec un chiffon sans aucun élément de nettoyage.

## Comment démonter les composants

### NOTE

- Le démontage des composants doit s'effectuer à l'inverse de l'assemblage. Assurez-vous de débrancher le câble d'alimentation avant de réaliser le démontage et l'assemblage. N'employez pas trop de force pour démonter les composants. Ils pourraient s'abîmer.

### Lampe du compartiment du congélateur

Retirez la lampe en tirant vers le dehors, tout en frappant doucement et en faisant tourner le couvercle de la lampe. Faites tourner l'ampoule dans le sens contraire des aiguilles d'une montre. L'ampoule à employer est de 40W maximum. Vous pouvez l'acheter dans un centre de service après-vente.

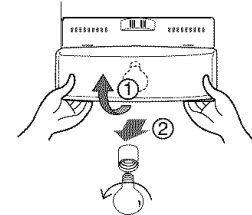

### Etagère du compartiment du congélateur

Pour enlever l'étagère, levez un petit peu la partie gauche de l'étagère, poussez dans la direction ①②, levez la partie droite dans la direction ③, et retirez-la.

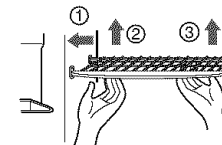

### Support et balconnet de la porte

Levez le balconnet de la porte en l'attachant des deux côtés ① et tirez vers le dehors dans la direction ②.

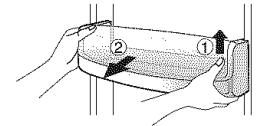

### Casier d'entreposage dans la glace

placer le casier d'entreposage dans la glace comme représenté sur la bonne figure et tirez hors de ② tout en soulevant légèrement ①.

- On recommande de ne pas démanteler le casier d'entreposage dans la glace à moins qu'il soit nécessaire.
- Utilisez les deux mains pour enlever le casier de glace pour éviter de le laisser tomber.

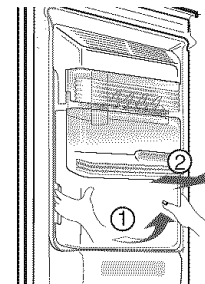

### Après l'utilisation du distributeur

Le collecteur d'eau n'a pas de fonction autodrainage. Vous devriez le nettoyer régulièrement. Enlevez le couvercle en tirant de la partie frontale du collecteur d'eau et séchez-le avec un chiffon.

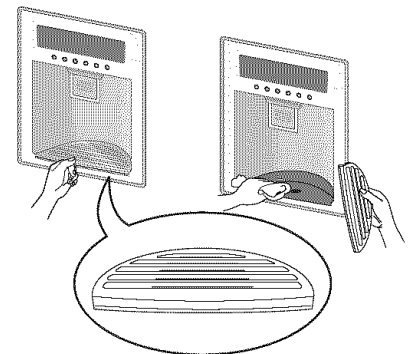

### Lampe supérieure en compartiment de réfrigérateur

Pour enlever la protection de la lampe, tirez celle-ci de la lampe à changer tout en poussant le côté inférieur de la protection de lampe vers le haut. Tournez l'ampoule dans le sens contraire des aiguilles d'une montre. Employez une ampoule 40-watt (le maximum.) ce qui peut être acheté dans un centre commercial.

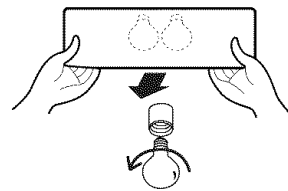

### Lampe inférieure dans le compartiment du réfrigérateur

Séparer la protection de la lampe en tenant les deux côtés inférieurs de celle-ci et tirer pour l'enlever. Tournez l'ampoule dans le sens contraire des aiguilles d'une montre. Employez un bulbe (max 40-watt.) ce qui peut être acheté à un centre commercial.

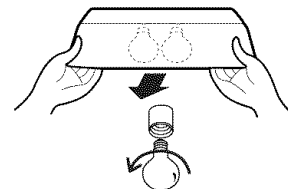

#### NOTE

- Soyez sûr d'enlever les pièces de la porte de réfrigérateur en enlevant le compartiment, le tiroir de casse-croûte, et la protection des légumes du centre de rafraîchissement.

### Couvercle du bac à légumes

- Pour enlever le couvercle du bac à légumes, tirez un petit peu en avant le bac ①, levez la partie frontale du couvercle du bac à légumes comme indiqué sur la figure ②, et retirez-le.

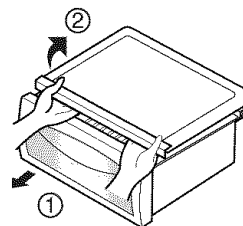

## Remplacement Du filtre

Après avoir changé la cartouche du filtre à eau, réglez de nouveau l'affichage de l'état du filtre à eau et le témoin lumineux en appuyant sur **BUTTON** et en le maintenant enfoncé pendant 3 secondes.

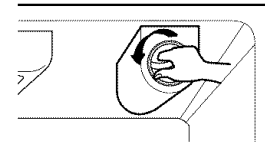

- 1) Enlevez la vieille cartouche.  
Tournez le bouton de la cartouche dans le sens des aiguilles d'une montre.  
Lorsque la cartouche est enlevée, vous apercevrez qu'elle se détache de sa place avec un déclic. Retirez la cartouche.

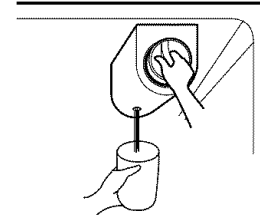

### NOTE

- Mettre un godet au-dessous du trou lors du remplacement du filtre, puisque un peu d'eau (25cc) coule pendant ce temps.

- 2) Remplacez avec une nouvelle cartouche.  
Retirez la nouvelle cartouche de son emballage et enlevez le matériau de protection des joints ronds. Mettez le bouton de la cartouche en position verticale et introduisez la nouvelle cartouche filtrante en la poussant dans le couvercle jusqu'à ce qu'elle s'arrête.  
Si vous ne pouvez pas tourner le filtre d'un côté à l'autre, il n'est pas entièrement inséré.  
Poussez-le fermement et vissez-le sur place. Vous entendrez un bruit sec lorsqu'il s'ajuste sur place. En utilisant son poignet, tournez la cartouche dans le sens des aiguilles d'une montre en tour. Vous entendrez un bruit sec lorsqu'elle s'ajuste sur place.

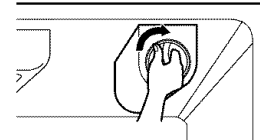
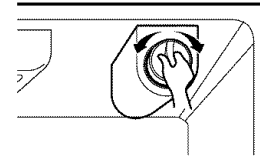

- 3) Lavez à grande eau le système d'eau après avoir remplacé le filtre. Distribuez de l'eau par le distributeur d'eau pendant 3 minutes afin de nettoyer le système.

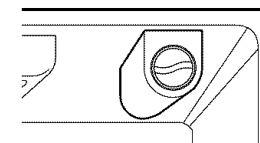

## Information générale

### Période de vacances

Lors des vacances d'une durée moyenne, il est peut-être mieux de laisser le réfrigérateur en marche. Rangez les produits susceptibles d'être congelés dans le congélateur afin de les faire durer plus longtemps.

Lorsque vous décidez de stocker le réfrigérateur, retirez-en tous les aliments, débranchez le câble d'alimentation, nettoyez bien tout l'intérieur, et laissez les portes ouvertes afin d'empêcher l'apparition de moisissure.

Assurez-vous que le réfrigérateur ne représente pas un danger pour que les enfants y restent enfermés.

### Panne d'électricité

La plupart des pannes d'électricité dont la durée est d'une ou deux heures n'ont pas d'effet sur les températures du réfrigérateur.

Cependant, vous devriez réduire au minimum le nombre de fois que la porte est ouverte pendant que le courant est coupé.

### Si vous déménagez

Enlevez ou fixez toutes les parties détachées se trouvant à l'intérieur du réfrigérateur. Afin de ne pas endommager les vis de serrage en hauteur, placez-les à la base.

### Conduit anticondensation

Le parois externe de la caisse du réfrigérateur peut parfois se réchauffer, en particulier tout juste après son installation.

Ne vous en faites pas. Ceci est provoqué par le conduit anticondensation, qui fait sortir du réfrigérant chaud pour éviter que le parois de la caisse extérieure condense de l'eau.

## Nettoyage

Il est important de maintenir votre réfrigérateur propre afin d'éviter de mauvaises odeurs. Les aliments versés devraient être immédiatement séchés, car ils pourraient s'acidifier et colorer les surfaces plastiques s'ils restent trop longtemps.

### Extérieur

Utilisez une solution tiède de savon suave ou de détergent pour nettoyer la finition durable de votre réfrigérateur. Nettoyez-le avec un chiffon humide et propre, puis séchez-le.

### Intérieur

Nous vous recommandons de réaliser le nettoyage régulièrement. Lavez tous les compartiments avec une solution de bicarbonate de soude ou de l'eau tiède additionnée de détergent. Rincez-le et séchez-le.

### Après le nettoyage

Vérifiez que le cordon d'alimentation n'est pas abîmé, que la prise de courant n'est pas réchauffée et que la fiche est bien branchée conformément au consentement d'énergie.

### Attention

Débranchez toujours le cordon d'alimentation de la prise de courant murale avant de faire le nettoyage aux alentours des parties électriques (lampes, interrupteurs, commandes, etc.).

Enlevez l'excès d'humidité avec une éponge ou un chiffon afin d'éviter que l'eau ou le liquide atteigne une des parties électrique provoquant ainsi un choc électrique.

N'employez jamais d'éponges à récurer métalliques, de brosses, de nettoyeurs abrasifs gros, d'agents de nettoyage alcalin forts, de liquides à nettoyage inflammables ou toxiques sur aucune surface.

Ne touchez pas aux surfaces surgelées avec les mains humides ou mouillées, car les objets mouillés s'adhèrent ou se collent aux surfaces extrêmement froides.

## Dépannage

Avant de faire un appel de service, vérifiez cette liste. Cela peut vous faire économiser du temps et de l'argent.

Cette liste comporte des cas communs qui n'ont pas de rapport avec des travaux ou des matériaux défectueux de cet appareil.

Cas	Cause possible	Solution
<b>Fonctionnement du réfrigérateur</b>		
<b>Le compresseur du réfrigérateur ne marche pas.</b>	La commande du réfrigérateur sur la position off.	Programmez la commande du réfrigérateur. Voir programmation des commandes.
	Le réfrigérateur est au cycle dégivrage.	Ceci est normal pour un réfrigérateur à dégivrage complètement automatique. Ce cycle de dégivrage se met en marche périodiquement.
	La fiche est débranchée de la prise de courant murale.	Assurez-vous que la fiche est bien branchée sur la prise de courant.
	Panne d'électricité. Vérifiez les lumières de la maison.	Téléphonez à votre fournisseur d'énergie.
<b>Le réfrigérateur fonctionne trop ou trop longtemps</b>	Ce réfrigérateur est plu grand que celui que vous aviez précédemment.	Ceci est normal. Une unité plus grande, plus efficace fonctionne plus longtemps dans ces conditions.
	La température ambiante ou extérieure est haute.	Il st normal que le réfrigérateur fonctionne plus longtemps dans ces conditions.
	Le réfrigérateur a été débranché pendant une longue période.	Il faut attendre quelques heures pour que le réfrigérateur cesse de refroidir complètement.
	De grandes quantités d'aliments tièdes ou chauds doivent avoir été stockés récemment.	Les aliments tièdes provoqueront que le réfrigérateur marche plus longtemps jusqu'à ce qu'ils aient atteint la température requise.
	Les portes sont ouvertes très souvent ou pendant une trop longue période de temps.	L'air tiède qui entre dans le réfrigérateur le fait marcher plus longtemps. Ouvrez la porte moins fréquemment.
	La porte du réfrigérateur pourrait être un peu ouverte.	Assurez-vous que le réfrigérateur est au niveau. Vérifiez que les aliments et récipients ne bloquent pas la porte. Voir la section problèmes. OUVERTURE/FERMETURE des portes.
	La commande de contrôle du réfrigérateur est réglée pour une température trop froide.	Réglez la commande de contrôle pour une température plus haute pour que la température du réfrigérateur soit satisfaisante.
	Le joint de la porte du réfrigérateur ou congélateur est sale, usé, cassé ou mal monté.	Nettoyez ou remplacez le joint. Les fuites d'air par le joint de la porte feront marcher plus longtemps le réfrigérateur afin de maintenir les températures requises.
	Le thermostat maintient le réfrigérateur à une température constante.	Ceci est normal. Le réfrigérateur se met en marche et s'arrête pour maintenir la température constante.

Cas	Cause possible	Solution
<b>Le compresseur du réfrigérateur ne marche pas.</b>	Le thermostat maintient le réfrigérateur à une température constante.	Ceci est normal. Le réfrigérateur se met en marche et s'arrête pour maintenir la température constante.

### Les températures sont trop basses

<b>La température du congélateur est trop basse mais la température du réfrigérateur est satisfaisante.</b>	La commande de contrôle du congélateur est réglée pour une température trop basse.	Réglez la commande de contrôle pour une température plus haute pour que la température du congélateur soit satisfaisante.
<b>La température du réfrigérateur est trop basse et la température du congélateur est satisfaisante.</b>	La commande de contrôle du réfrigérateur est réglée pour une température trop froide.	Réglez la commande de contrôle du réfrigérateur pour une température plus haute.
<b>Les aliments rangés dans les tiroirs se congèlent.</b>	Les aliments rangés dans les tiroirs se congèlent.	Voir la solution précédente.

### Les températures sont trop hautes

<b>Les températures du réfrigérateur ou du congélateur sont trop hautes.</b>	La commande de contrôle du congélateur est réglée pour une température trop haute.	Réglez la commande de contrôle pour une température plus basse pour que la température du congélateur soit satisfaisante.
	La commande de contrôle du réfrigérateur est réglée pour une température trop haute. La température réglée pour le réfrigérateur a des effets sur la température du congélateur.	Réglez la commande de contrôle du congélateur ou du réfrigérateur pour une température plus basse jusqu'à ce que le congélateur ou le réfrigérateur atteigne une température satisfaisante.
	Les portes sont ouvertes très souvent ou pendant une trop longue période de temps.	De l'air tiède entre dans le réfrigérateur/congélateur quand on ouvre la porte. Ouvrez la porte moins fréquemment.
	La porte est un petit peu ouverte.	Fermez complètement la porte.
	De grandes quantités d'aliments tièdes ou chauds doivent avoir été stockés récemment.	Attendez jusqu'à ce que le réfrigérateur ou congélateur puisse atteindre la température choisie.
	Le réfrigérateur a été débranché pendant une longue période.	Il faut attendre quelques heures pour que le réfrigérateur cesse de refroidir complètement.
<b>La température du réfrigérateur est trop haute mais la température du congélateur est satisfaisante.</b>	La commande de contrôle du réfrigérateur est réglée pour une température trop haute.	Réglez la commande de contrôle du réfrigérateur pour une température plus basse.

Cas	Cause possible	Solution
<b>Son et bruit</b>		
<b>Des bruits plus hauts quand le réfrigérateur est en fonctionnement.</b>	Les réfrigérateurs actuels ont augmenté leur capacité de stockage et ils maintiennent des températures plus stables.	Il est normal que les bruits soient plus hauts.
<b>Des bruits plus hauts quand le compresseur est en fonctionnement.</b>	Le réfrigérateur fonctionne à des pressions plus hautes pendant le démarrage.	Ceci est normal. Le bruit diminuera au fur et à mesure que le réfrigérateur continue à marcher.
<b>Des vibrations ou des bruits.</b>	Le sol est irrégulier ou n'est pas solide. Le réfrigérateur roule dans le sol quand on le déplace doucement.	Assurez-vous que le sol est régulier et solide et qu'il peut bien supporter le poids du réfrigérateur.
	Les objets placés sur la partie supérieure du réfrigérateur vibrent.	Retirez ces objets-là.
	Les assiettes vibrent sur les étagères du réfrigérateur.	Il est normal que les assiettes vibrent doucement. Déplacez-les doucement. Assurez-vous que le réfrigérateur est au niveau et fermement placé sur le sol.
	Le réfrigérateur touche le mur ou les placards.	Déplacez le réfrigérateur pour qu'il ne touche ni le mur ni le réfrigérateur.

### Eau/Humidité/Glace à l'intérieur du réfrigérateur

<b>L'humidité s'accumule dans les parois intérieures du réfrigérateur.</b>	Si le climat est chaud et humide, ceci augmente la quantité de glace accumulée et la condensation d'eau à l'intérieur.	Ceci est normal.
	La porte est un petit peu ouverte.	Voir la section problèmes, ouverture/fermeture des portes.
	Les portes sont ouvertes très souvent ou pendant une trop longue période de temps.	Ouvrez la porte moins fréquemment.

### Eau/Humidité/Glace à l'extérieur du réfrigérateur

<b>L'humidité apparaît à l'extérieur du réfrigérateur ou entre les portes.</b>	Le climat est humide.	Ceci est normal dans des endroits à climat humide. Lorsque l'humidité ambiante diminue, l'humidité du réfrigérateur devrait elle disparaître.
	La porte est un petit peu ouverte, ce qui permet que l'air froid du réfrigérateur entre en contact avec l'air chaud de l'extérieur.	Fermez complètement la porte.

Cas	Cause possible	Solution
-----	----------------	----------

### Des odeurs dans le réfrigérateur

	Il faut nettoyer l'intérieur du réfrigérateur.	Nettoyez l'intérieur à l'aide d'une éponge, de l'eau tiède additionnée de bicarbonate de soude.
	Il y a des aliments qui dégagent une forte odeur à l'intérieur du réfrigérateur.	Couvrez complètement les aliments.
	Quelques récipient et matériaux d'emballage dégagent des odeurs.	Utilisez d'autres récipients ou du matériel d'emballage d'une autre marque.

### Ouverture/Fermeture des portes/tiroirs

<b>Les portes ne fermeront pas.</b>	L'emballage des aliments ne permet pas de fermer la porte.	Déplacez tous les emballages qui ne permettent pas de fermer la porte.
<b>Les portes ne fermeront pas.</b>	Une porte a été fermée trop fort, ce qui a provoqué l'ouverture d'une autre.	Fermez avec soin les deux portes.
	Le réfrigérateur n'est pas au niveau. Il roule par le sol quand on le déplace doucement.	Serrez le vis de réglage en hauteur.
	Le sol est irrégulier ou peu solide. Le réfrigérateur roule par le sol quand on le déplace doucement.	Assurez vous que le sol est régulier et qu'il peut supporter bien le poids du réfrigérateur. Contactez le charpentier pour corriger les déformations ou pentes du sol.
	Le réfrigérateur touche le mur ou les placards.	Déplacez le réfrigérateur.
<b>Les tiroirs sont difficiles à déplacer</b>	Un aliment touche à l'étagère dans la partie supérieure du tiroir.	Rangez moins d'aliments dans le tiroir.
	La glissière sur laquelle glisse le tiroir est sale.	Nettoyez le tiroir et la glissière.

### Distributeur

<b>Le distributeur ne fournit pas de glace</b>	Le bac à stockage de glaçons est vide.	Lorsque les premiers glaçons tombent dans le bac, le distributeur devrait marcher bien.
	La commande de contrôle du congélateur est réglée pour une température trop haute.	Régalez la commande de contrôle du congélateur pour une température plus basse pour que la glacière commence à produire des glaçons.
	Le robinet de la canalisation d'eau de la maison n'est pas ouvert.	Ouvrez le robinet de la canalisation d'eau de la maison puis attendez suffisamment pour que la glacière produise de la glace.
	La porte du réfrigérateur ou du congélateur n'est pas fermée	Assurez-vous que les deux portes sont fermées.

Cas	Cause possible	Solution
<b>Le distributeur ne fournira pas de la glace.</b>	La glace a fondu et congelé autour du distributeur en raison d'un usage peu fréquent, des variations de la température et/ou des pannes d'électricité.	Enlevez le bac à stockage de glaçons, et dégelez son contenu. Nettoyez le bac, séchez-le et remettez-le à sa place.
<b>Le distributeur est coincé.</b>	Les glaçons sont coincés dans la goulotte de la glacière et dans la partie arrière du bac.	Enlevez les glaçons coincés dans le distributeur.
	Les glaçons sont collés les uns aux autres.	Utilisez fréquemment le distributeur afin d'éviter que les glaçons collent les uns aux autres.
	Les glaçons achetés ou produits d'une autre manière ont été utilisés dans le distributeur.	Vous ne devriez utiliser dans le distributeur que des glaçons produits par la glacière automatique.
<b>Le distributeur ne fournira pas d'eau.</b>	Le robinet de la canalisation d'eau de la maison n'est pas ouvert. Voir problèmes: la glacière ne produit pas de glace.	Ouvrez le robinet de la canalisation d'eau de la maison.
	La porte du réfrigérateur ou du congélateur n'est pas fermée.	Assurez-vous que les deux portes sont fermées.
<b>L'eau a une mauvaise saveur et/ou odeur.</b>	L'eau est restée trop longtemps au réservoir.	Chargez et déchargez 7 verres d'eau afin de nettoyer la conduite. Chargez et déchargez encore 7 verres pour rincer complètement le réservoir.
	L'unité n'est pas correctement raccordée à une conduite d'eau froide.	Raccordez l'unité à la conduite d'eau froide qui fournit de l'eau pour le robinet de la cuisine.
<b>Bruit quand les glaçons tombent</b>	Ce bruit s'entend normalement lorsque les glaçons produits automatiquement tombent dans le bac à stockage de glaçons. L'intensité du bruit pourrait varier en fonction de l'emplacement du réfrigérateur.	
<b>Bruit quand le distributeur fournit de l'eau</b>	Ce bruit s'entend normalement quand la glacière fournit de l'eau après avoir fourni des glaçons produits automatiquement.	
<b>Divers</b>	Veuillez lire toute l'information contenue dans ce manuel concernant la glacière automatique et le distributeur.	

**NUMEROS D'ASSISTANCE CLIENT:**<http://www.lgservice.com>

- Pour prouver la couverture de la garantie  
Gardez votre reçu de vente afin de prouver la date d'achat.  
Vous devrez fournir une copie de votre reçu de vente lors de la réception d'un service en garantie.
- Pour obtenir de l'assistance concernant le produit, de l'assistance client ou service technique  
Téléphonez au numéro gratuit du Service Client.  
Tél : 1-800-243-0000
- Pour obtenir l'assistance du centre de service après-vente agréé le plus proche, téléphonez au 1-800-243-0000, choisissez l'option #1, 24 heures sur 24 heures, les 7 jours de la semaine.  
Repérez en avance l'information concernant le type de produit (Moniteur, TV, VCR, MWO, Réfrigérateur) ainsi que le code postal.

# LG ELECTRONICS, INC. GARANTIE LIMITÉE DU RÉFRIGÉRATEUR



Votre réfrigérateur LG sera réparé ou remplacé, au choix de LG, s'il s'avère défectueux à cause d'un défaut de matériel ou de main d'œuvre, lors d'une utilisation normale au cours de la période de garantie ("Période de garantie") établie ci-dessous dorénavant, effective à partir de la date d'achat ("Date d'achat") du produit par le client original. Cette garantie n'est valable que pour l'acheteur original du produit et elle n'est effective qu'aux États-Unis, y inclus l'Alaska, le Hawaii et les autres territoires des États-Unis.

## PÉRIODE DE GARANTIE:

### **RÉFRIGÉRATEUR/CONGÉLATEUR**

**MAIN D'OEUVRE: Un an** à partir de la date d'achat.

**PIÈCES: Un an** à partir de la date d'achat.

**SYSTÈME SCELLÉ** (Compresseur, condenseur et évaporateur)

**MAIN D'OEUVRE: Un an** à partir de la date d'achat.

**PIÈCES: Sept ans** à partir de la date d'achat.

Les pièces de rechange ou réparées sont garanties pour la période de temps restant sur la période de garantie originale de l'unité.

## COMMENT LE SERVICE TECHNIQUE EST-IL OFFERT:

**Service technique à la maison** (Sauf pour le modèle GR051): Veuillez conserver la facture datée par le revendeur ou bien le bon de livraison comme preuve de la date d'achat pour vous prévaloir de la garantie, et donnez une copie de la facture au technicien à chaque fois qu'un service en garantie vous est offert.

**Veuillez téléphoner au 1-800-243-0000 et choisissez l'option appropriée pour localiser le centre de service technique agréé LG le plus proche.** (Service téléphonique 24 heures sur 24, 365 jours par année.)

Ou visitez notre site web à: <http://www.lgservice.com>

**CETTE GARANTIE EST ACCORDÉE EN REMPLACEMENT DE TOUTE AUTRE GARANTIE, EXPLICITE OU IMPLICITE, Y INCLUS MAIS SANS S'Y LIMITER, TOUTE GARANTIE DE COMMERCIALITÉ OU D'APTITUDE PHYSIQUE POUR UN BUT PARTICULIER. DANS LA MESURE OÙ UNE GARANTIE IMPLICITE EST REQUISE PAR LA LOI, ELLE EST LIMITÉE À LA DURÉE DE LA GARANTIE EXPRESSE CI-DESSUS INDIQUÉE. NI LE FABRICANT NI SON DISTRIBUTEUR AUX ÉTATS-UNIS NE SERONT RESPONSABLES POUR AUCUN TYPE DE DOMMAGE ACCESSOIRE, INDIRECT OU IMMATÉRIEL, SPÉCIAL OU DES DOMMAGES-INTÉRÊTS PUNITIFS, Y COMPRIS, MAIS SANS S'Y LIMITER, LES REVENUS OU PROFITS PERDUS OU TOUT AUTRE DOMMAGE SE RAPPORTANT AU CONTRAT, À UN PRÉJUDICE OU TOUT AUTRE.** Certaines états ne permettent pas des exclusions ou des limitations concernant les dommages accessoires ou immatériels ou des limitations sur la durée de la garantie implicite. Il est donc possible que ces limitations ou exclusions ne s'appliquent pas à votre cas. Cette garantie vous accorde des droits légaux spécifiques et il est possible que vous ayez d'autres droits, lesquels varient d'un état à l'autre.

## **CETTE GARANTIE LIMITÉE NE S'APPLIQUE PAS:**

- aux déplacements du service technique vers votre maison pour livrer, retirer et/ou installer le produit, pour vous instruire, pour remplacer les fusibles de la maison ou effectuer un câblage correct ou pour la correction de réparations non autorisées;
  - aux dommages ou aux problèmes de fonctionnement résultant d'une mauvaise utilisation, d'un emploi abusif, de la mise en marche de l'unité en dehors des spécifications d'ambiance ou dans des conditions contraires aux conditions requises ou aux précautions indiquées dans le Mode d'Emploi, d'un accident, de la vermine, d'un incendie, d'une inondation, d'une installation incorrecte, des cas de force majeure, d'une modification ou altération non autorisée, d'un courant électrique ou tension incorrects, d'une utilisation commerciale ou de tout usage différent de celui pour lequel l'unité a été conçue;
  - aux réparations effectuées lorsque votre réfrigérateur LG subi une utilisation autre que l'utilisation normale par un ménage unifamilial.
- Les coûts des réparations ou des remplacements sous ces circonstances exclues seront supportés par le consommateur.

## **NUMÉROS DU CENTRE DE SERVICE APRÈS-VENTE INTERACTIF**

**Pour obtenir de l'assistance à la clientèle, de l'information sur le produit ou localiser un revendeur ou un centre de service après-vente agréé:**

**Téléphonez au 1-800-243-0000** (24 heures sur 24, 365 jours par an) et sélectionnez l'option appropriée dans le menu.

Ou visitez notre site web à: <http://www.lgservice.com>

## **POUR COMMUNIQUER AVEC LG ELECTRONICS PAR COURRIER:**

LG Customer Interactive Center  
P. O. Box 240007  
201 James Record Road  
Huntsville, Alabama 35824  
ATTN: CIC

# Índice

<b>Introducción</b>	Registro	63
	Indicaciones sobre seguridad importantes	63
	Identificación de las piezas	64
<b>Instalación</b>	Suelo nivelado y resistente	65
	Desinstalación de las puertas	66
	Monte las puertas de los compartimentos del congelador y del frigorífico	67
	Previo a la instalación	67
	Instrucciones de conexión a un suministro de agua	68
	Instrucciones de uso	70
	Ajuste de altura	71
<b>Funcionamiento</b>	Inicio	72
	Ajuste de las temperaturas y las funciones	72
	Bandeja	78
	Control de la humedad en el compartimento de verdura	78
	Temperatura del compartimento OptiFresh	79
	OptiFresh	79
<b>Sugerencias sobre el almacenamiento de los alimentos</b>	Colocación de los alimentos	80
	Almacenamiento de los alimentos	81
<b>Cuidado y mantenimiento</b>	Desinstalación de las piezas	82
	Información general	85
	Limpieza	85
	Solución de problemas	86

## Registro

Los números del modelo y de serie se encuentran en el compartimento interior o en la parte posterior del compartimento refrigerador. Estos números son exclusivos de esta unidad y no corresponden a otras unidades. Es conveniente incluir aquí dicha información y guardar este manual como registro permanente de la compra. Grape aquí la factura.

Fecha de compra : \_\_\_\_\_  
 Distribuidor : \_\_\_\_\_  
 Dirección del distribuidor : \_\_\_\_\_  
 Teléfono del distribuidor : \_\_\_\_\_  
 N° de modelo : \_\_\_\_\_  
 N° de serie : \_\_\_\_\_

## Indicaciones sobre seguridad importantes

Antes de utilizarlo, el frigorífico debe instalarse y ubicarse correctamente siguiendo las instrucciones de instalación de este manual.

No desenchufe el frigorífico tirando del cable de alimentación. Sujete el enchufe con fuerza y tire de él hacia fuera de la toma de corriente.

Al retirar el electrodoméstico de la pared, asegúrese de que éste no pasa por encima del cable de alimentación o de que lo dañe. No oprima el conducto del agua.

Una vez que el frigorífico esté en funcionamiento, no toque las superficies frías del compartimento congelador, especialmente con las manos mojadas o húmedas. La piel podría adherirse a las superficies muy frías.

Desenchufe el cable de alimentación de la toma de corriente para la limpieza u otros requerimientos. Nunca lo toque con las manos mojadas, ya que podría sufrir una descarga eléctrica y resultar herido.

No dañe, doble, enrolle, retuerza ni tire del cable de alimentación, ya que cualquier daño en el cable de alimentación podría causar el funcionamiento incorrecto del producto, un incendio o descargas eléctricas. Si no está seguro sobre si el electrodoméstico está conectado a tierra correctamente, consulte a un electricista cualificado.

No introduzca objetos de cristal en el congelador, ya que podrían romperse como resultado de la expansión al congelarse su contenido.

No introduzca las manos en el compartimento de hielo del suministrador de hielo automático. Podría lesionarse como resultado del funcionamiento del mismo.

El electrodoméstico no está diseñado para que lo utilicen niños sin vigilar.

Debe asegurarse de que los niños no jueguen con el electrodoméstico.

No permita que nadie se suba, se siente, se ponga de pie o se cuelgue de la puerta central para refrescos

Antes de colocar el frigorífico en su ubicación definitiva, asegúrese de que cuenta con la conexión eléctrica adecuada.

Es necesario un suministro eléctrico de 115 V, 60 Hz, CA sólo 15 o 20 Amp con fusible, con toma de tierra. Se recomienda utilizar un circuito independiente para el frigorífico. Utilice una toma de corriente que no se pueda desconectar. No utilice alargaderas.

El frigorífico debe situarse de manera que se pueda acceder fácilmente a la toma de corriente para desconectarlo en una emergencia.

Si el cable de alimentación resulta dañado, debe sustituirlo el fabricante, el representante del servicio técnico u otro tipo de personal cualificado con el fin de evitar riesgos.

No modifique ni prolongue el largo del cable de alimentación.

- Esto podría provocar una descarga eléctrica o un incendio.

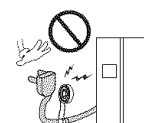
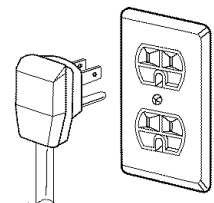

**Método  
recomendado de  
conexión a tierra.**

**Acceso a la toma de  
corriente**

**Sustitución del cable  
de alimentación**

**⚠ Advertencia**

**Peligro de encierro  
Advertencia**

**PELIGRO:** Riesgo de que los niños se queden encerrados.  
Antes de deshacerse de su antiguo frigorífico o congelador:  
Desmonte las puertas pero mantenga las bandejas en su sitio, de manera que los niños no se puedan meter fácilmente.  
El electrodoméstico no está diseñado para que lo utilicen niños sin vigilar.  
Debe asegurarse de que los niños no jueguen con el electrodoméstico.

**No guarde**

No guarde ni utilice gasolina ni otros líquidos o vapores inflamables cerca de ningún electrodoméstico.

**Conexión a tierra**

En caso de que se produzca un cortocircuito eléctrico, la conexión a tierra reduce el riesgo de descargas eléctricas proporcionando una vía de escape para la corriente eléctrica.  
Para prevenir posibles descargas eléctricas, debe conectarse a tierra este dispositivo.  
El uso incorrecto de la conexión a tierra puede tener como resultado una descarga eléctrica. Si no entiende bien las instrucciones de conexión a tierra o tiene dudas sobre si la toma de tierra está bien conectada, consulte a un electricista cualificado o a un miembro del servicio técnico.

**Identificación de las piezas**

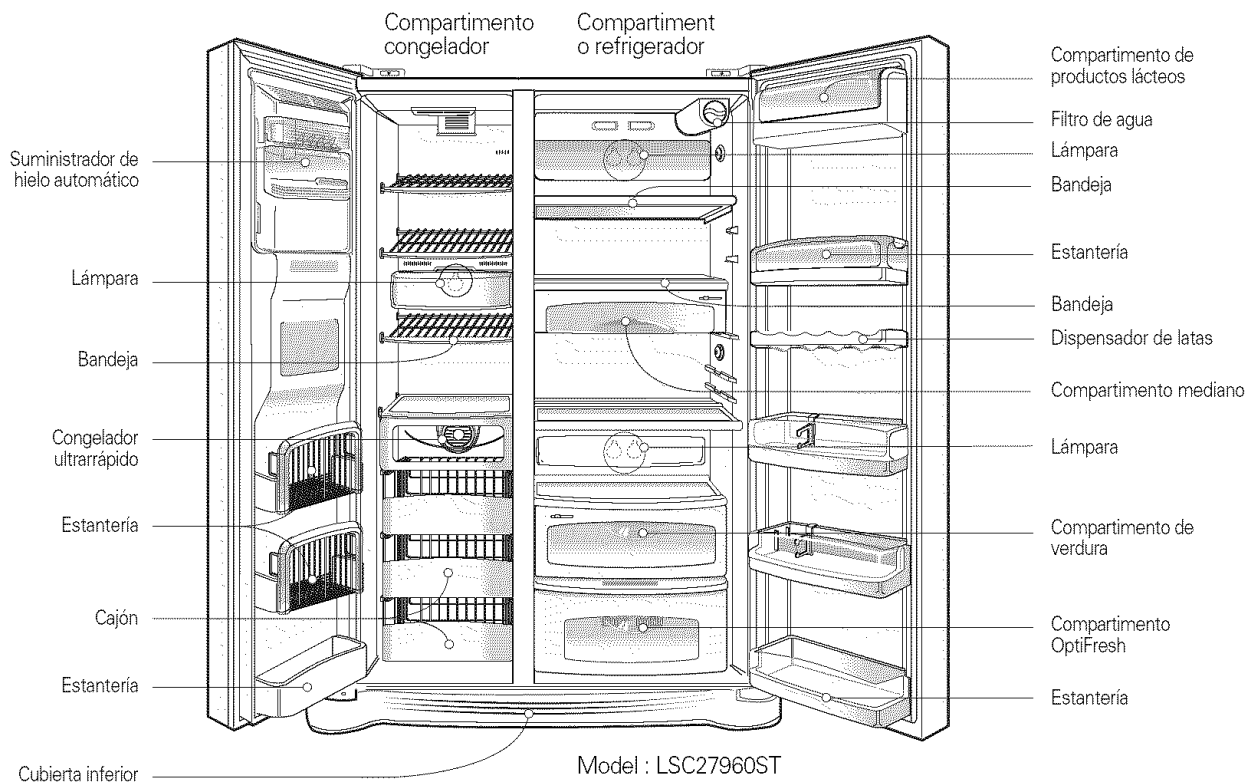

**NOTA**

- Las piezas, prestaciones y opciones de la unidad varían según el modelo. Su modelo puede no incluir todas las opciones.

## Suelo nivelado y resistente

### Ubicación de la instalación

Una instalación inestable puede ser causa de vibraciones y ruidos. Si el suelo sobre el que piensa instalar el frigorífico fuera inestable, nivele la unidad girando el tornillo de ajuste de altura. La moqueta o el revestimiento del suelo sobre el que instale la unidad puede decolorarse debido al calor procedente de la parte inferior del frigorífico. Así, instale una tela gruesa bajo el frigorífico, si fuera necesario.

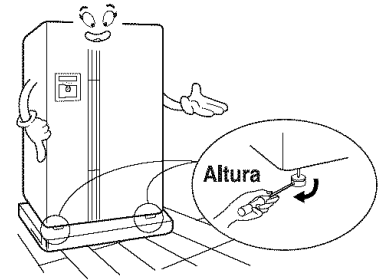

### A una distancia adecuada de elementos cercanos

Por favor, mantenga el frigorífico a una distancia prudente de otros objetos. Una distancia demasiado reducida entre la unidad y los elementos cercanos podría conllevar una reducción de la capacidad de congelación y un aumento del consumo de electricidad.



### Donde pueda conectar fácilmente el suministro de agua, en lugar seco

Seleccione un lugar donde pueda conectar fácilmente el suministro de agua entre la máquina automática de hielo y el dispensador. La instalación del frigorífico en un lugar húmedo podría ser causa de oxidación y representar un riesgo eléctrico.

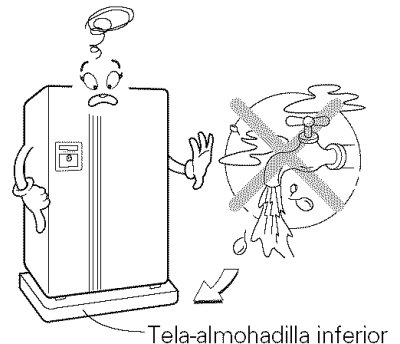

### Lejos de Fuentes de calor o gas de carbón

En lugares con altas temperaturas, la capacidad de congelación puede verse deteriorada, al mismo tiempo que aumenta la carga eléctrica. El gas de carbón y el humo pueden decolorar el aspecto exterior de la unidad.

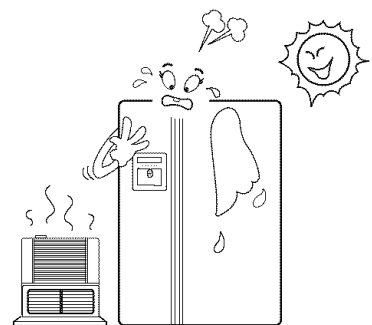

#### NOTE

- Instale el frigorífico en un lugar donde la temperatura ambiente se encuentre entre 5°C ~ 43°C (41°F~110°F). Las temperaturas fuera de esta horquilla podría ser causa de averías en el producto. Además, el tubo entre el dispensador y la máquina automática de hielo podría congelarse.

**⚠ Advertencia**

**Retire la cubierta inferior y el tubo de suministro de agua**

**Desinstalación de la puerta del compartimento congelador**

**Desinstalación de la puerta del compartimento refrigerador**

# Desinstalación de las puertas

**Peligro de descarga eléctrica**

Desconecte la alimentación eléctrica del frigorífico antes de la instalación. De lo contrario, puede producirle la muerte o daños graves.

**Si la puerta de acceso es demasiado estrecha para introducir la unidad, desmonte las puertas e introdúzcala de lado.**

Tire hacia arriba de la cubierta inferior para retirarla y, a continuación, tire hacia arriba del tubo de suministro de agua, mientras mantiene presionada la zona ① que aparece en la figura de la derecha.

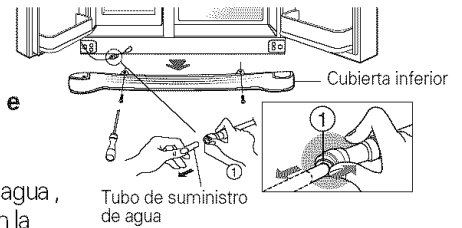

**NOTA**

- Si alguno de los extremos del tubo está deformado o desgastado, córtelo.

- 1) Retire la cubierta de la bisagra aflojando los tornillos. Desenchufe todas las conexiones excepto la línea a tierra.
- 2) Retire el retén girándolo en sentido contrario a las agujas del reloj ① y levantando la bisagra superior.

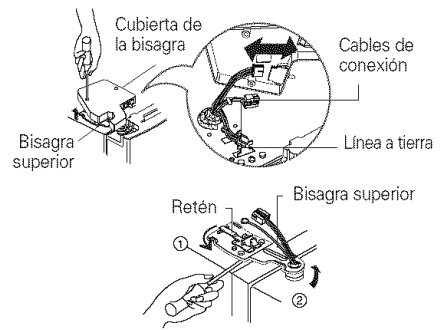

**NOTA**

- Al retirar la bisagra superior, tenga cuidado para que la puerta no se caiga hacia delante.

- 3) Retire la puerta del compartimento congelador levantándola hacia arriba. Debe tirar de la puerta hacia arriba hasta que el tubo de suministro de agua salga completamente.



**NOTA**

- Una vez desmontada la puerta, colóquela en la cocina donde se vaya a instalar el frigorífico. Tumbela sobre una manta y tenga cuidado de no dañar el tubo de suministro de agua.

- 1) Afloje los tornillos de la cubierta de la bisagra y retire la cubierta y los cables de conexión, en caso de que haya alguno, excepto la línea a tierra.
- 2) Retire el retén haciéndolo girar en el sentido de las agujas del reloj ① y, a continuación, retire la bisagra superior levantándola ②.
- 3) Retire la puerta del compartimento refrigerador levantándola.

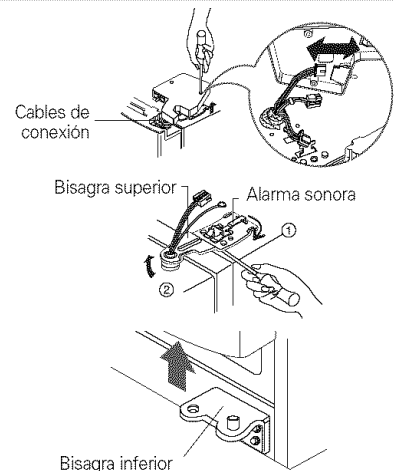

## Desplazamiento del frigorífico

Pase el frigorífico lateralmente a través de la puerta de acceso, como muestra la figura derecha.

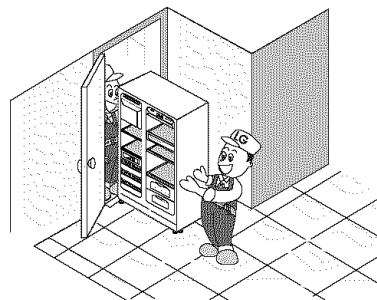

## Monte las puertas de los compartimentos del congelador y del frigorífico

Monte las puertas en orden inverso al de su desmontaje, y una vez que hayan pasado a través de la puerta de acceso.

## Previo a la instalación

### Instalación del suministro de agua

- El funcionamiento de la máquina automática de hielo requiere una presión hidráulica de 21~121 psi (1,5~8,5 Kgf/cm<sup>2</sup>) (Es decir, un vaso de papel (180 cc) se llenaría rápidamente en 3 segundos).
- Si la presión hidráulica no alcanzara los 21 psi (1,5 Kgf/cm<sup>2</sup>), será necesario adquirir una bomba de presión independiente para lograr un proceso normal de producción de hielo y dispensación de agua fría.
- Mantenga la longitud total del conducto de suministro de agua inferior o igual a 26' (8 m), y tenga cuidado de no doblarlo. Si el conducto tuviera 26' (8 m) o más, podría ser causa de problemas en el suministro de agua debido a la presión hidráulica de drenaje.
- Instale el conducto de suministro de agua en una ubicación lejos de las fuentes de calor.

### Advertencia

- Conectar únicamente a una fuente de agua potable.

### Eliminación del antiguo equipo

Este electrodoméstico contiene fluidos (refrigerante, lubricante) y está compuesto de piezas y materiales reutilizables o reciclables. Todos los materiales importantes deben ser enviados al centro de recogida de residuos, a fin de poder ser reutilizados (reciclados). Por favor, póngase en contacto con su agencia local para obtener más información sobre el proceso de reciclado.

## Conecte el frigorífico a una fuente de suministro de agua

### Advertencia

# Instrucciones de conexión a un suministro de agua

Lea todas las instrucciones detenidamente antes de comenzar.

### Utilice únicamente un suministro de agua potable.

#### IMPORTANTE

- Si ya está utilizando el frigorífico antes de instalar el suministro de agua, coloque el suministrador de hielo en la posición **OFF (DESACTIVADO)** para evitar que funcione sin agua.
- Todas las instalaciones deben realizarse siguiendo la normativa local sobre fontanería.
- Utilice material de cobre y compruebe que no haya fugas.
- Instale únicamente material de cobre en las zonas en las que la temperatura esté por encima de 0 °C.
- Es posible que el suministrador de hielo tarde 24 horas en comenzar a producir hielo.

### Herramientas necesarias

- Destornillador estándar
- Llaves de tuercas de 1,1 cm y 1,27 cm o dos llaves inglesas
- Destornillador para tuercas de 0,6 cm
- Broca para taladro de 0,6 cm
- Taladro manual o eléctrico (conectado a tierra)

#### NOTA

- El distribuidor del frigorífico tiene disponible un kit formado por una válvula de seccionamiento lateral de 0,6 cm, una pieza de empalme y un tubo de cobre. Antes de adquirirla, compruebe que una válvula de seccionamiento lateral cumple con la normativa de fontanería local. No utilice una válvula de perforación lateral de 0,4 cm, ya que reduce el caudal de agua y se bloquea con mayor facilidad.

### Suministro de agua fría

La válvula de agua del suministrador de hielo contiene una arandela que regula la presión del agua.

El suministrador de hielo debe conectarse a un suministro de agua fría con una presión de 20~120 LPPC (40,6 cm<sup>2</sup>)

## Conexión del tubo al suministro de agua

1. Desenchufe el frigorífico o desconecte la alimentación.
2. Cierre el suministro de agua principal. Abra el grifo más cercano para reducir la presión de la tubería. Puede resultar útil abrir una boca de riego exterior para que salga el agua del sistema de tuberías de la vivienda.
3. Localice una tubería de agua fría vertical de entre 0,6 cm y 1,2 cm cerca del frigorífico.

### NOTA

- También se puede utilizar una tubería horizontal, pero debe tomarse esta precaución: Perfore la parte superior de la tubería, no la inferior. De esta forma, el agua se mantendrá alejada de la perforación. Esto también ayuda a que los sedimentos normales no se acumulen en la válvula.

4. Para determinar la longitud del tubo de cobre necesaria, mida la distancia entre la tubería de agua y el conducto situado en la parte inferior izquierda trasera del frigorífico. Añada 2.1m más con el fin de poder mover el frigorífico para limpiarlo. Utilice un tubo de cobre de 0,6 cm de diámetro exterior. Asegúrese de que los extremos del tubo de cobre están cortados en ángulo recto.
5. Con un taladro, realice una perforación de 0,6 cm en la tubería de agua fría seleccionada.
6. Sujete la válvula de seccionamiento a la tubería de agua fría con una abrazadera. Compruebe que el extremo del tubo está introducido firmemente en la perforación de 0,6 cm de la tubería de agua y que la arandela se encuentra bajo la abrazadera. Apriete la tuerca de compactación. Apriete los tornillos de la abrazadera con cuidado y uniformemente, de manera que la arandela constituya un sello impermeable. No apriete excesivamente los tornillos, ya que de lo contrario podría aplastar el tubo de cobre, especialmente si utiliza un tubo de cobre blando (enrollado). Ya se puede conectar el tubo de cobre.
7. Deslice el manguito y la tuerca de compresión en el tubo de cobre como se muestra. Introduzca el extremo del tubo en el extremo de desagüe hasta donde sea posible. Apriete la tuerca de compresión en el extremo con una llave de tuercas. No apriete demasiado.
8. Coloque el extremo libre del tubo en un recipiente o en un fregadero, conecte el suministro de agua principal y purgue el tubo hasta que el agua sea clara. Cierre la válvula de seccionamiento de la tubería de agua. Enrolle el tubo de cobre como se muestra a continuación.

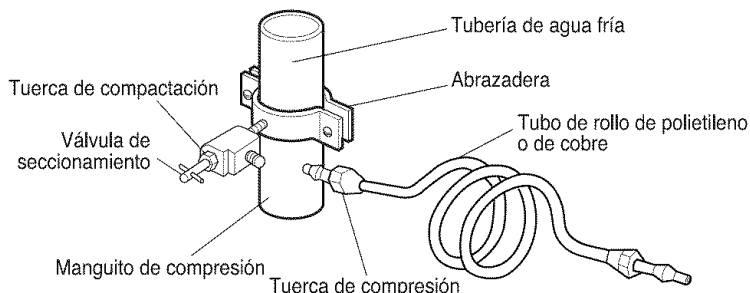

## Instrucciones de uso

### Conecte el tubo al frigorífico

Antes de realizar la conexión al frigorífico, asegúrese de que el cable de alimentación del frigorífico no está enchufado a la toma de corriente de la pared.

- Si el frigorífico no tiene un filtro de agua, se recomienda que instale uno. Si el suministro de agua arrastra arena u otro tipo de partículas que pueden bloquear el filtro de la válvula de agua del frigorífico. Instale el filtro en la tubería de agua cercana al frigorífico.

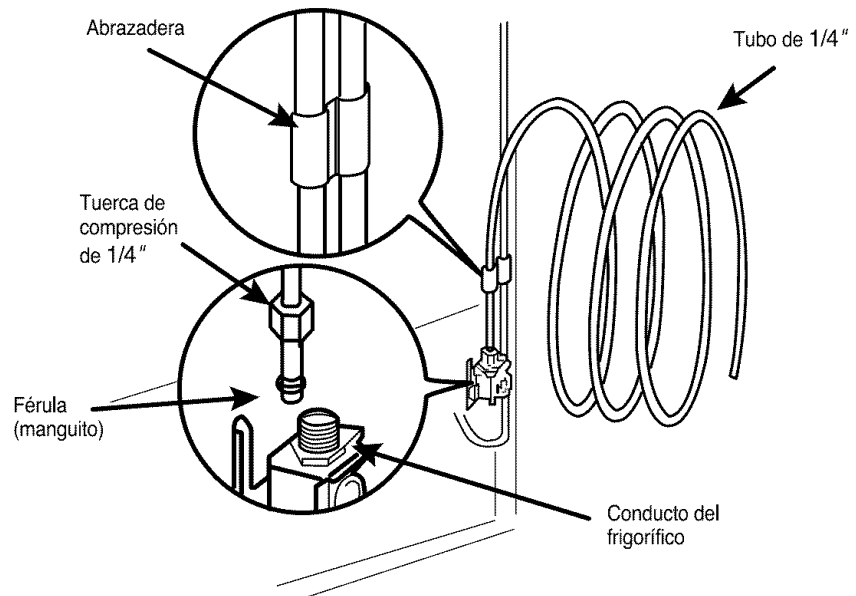

1. Retire la cubierta de plástico flexible de la válvula de agua.
2. Coloque la tuerca de compresión y la férula (manguito) en el extremo del tubo como se muestra.
3. Introduzca el extremo del tubo de cobre en el conducto hasta donde sea posible. Apriete la abrazadera mientras sujeta el tubo.

### Abra la válvula de seccionamiento

**Apriete cualquier empalme que presente fugas.**

#### ▪ Enchufe el frigorífico

Coloque el rollo de tubo de cobre en la parte trasera del frigorífico de manera que no vibre contra éste ni contra la pared. Empuje el frigorífico hacia la pared.

#### ▪ Conecte el suministrador de hielo

Lleve el interruptor del suministrador de hielo a la posición ON (ACTIVADO). El suministrador no empezará a funcionar hasta que alcance la temperatura de funcionamiento de 15 °F (-9 °C). Entonces, comenzará a funcionar automáticamente.

## Ajuste de altura

Si la puerta del compartimento del congelador es inferior a la puerta del compartimento del frigorífico

Nivélelas insertando un destornillador de cabeza plana (tipo -) en la ranura del tornillo de ajuste de altura izquierdo, y gírelo hacia la derecha (ⓐ).

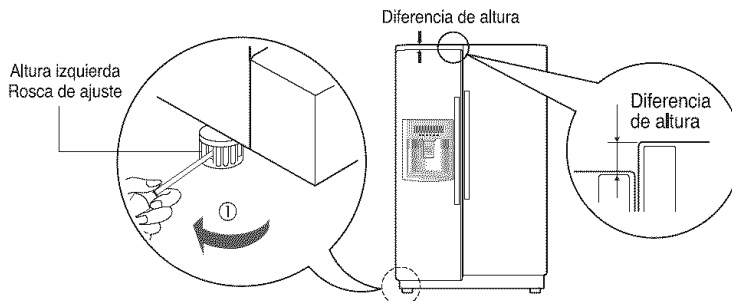

Si la puerta del compartimento del congelador es superior a la puerta del compartimento del frigorífico

Nivélelas insertando un destornillador de cabeza plana (tipo -) en la ranura del tornillo de ajuste de altura derecho, y gírelo hacia la derecha (ⓐ).

- primero método

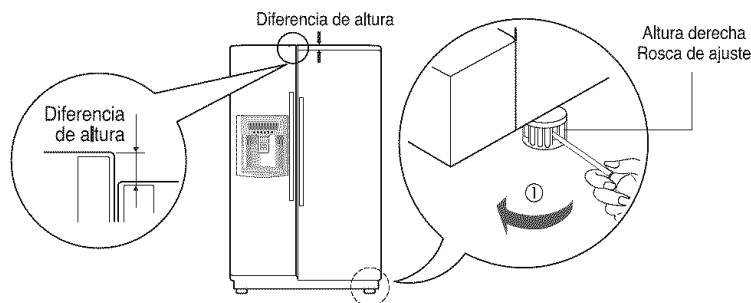

Si la puerta del compartimento del congelador es superior a la puerta del compartimento del frigorífico

Ajuste el nivel cuando la puerta del frigorífico sea inferior a la del congelador durante el uso de la unidad.

- segundo método

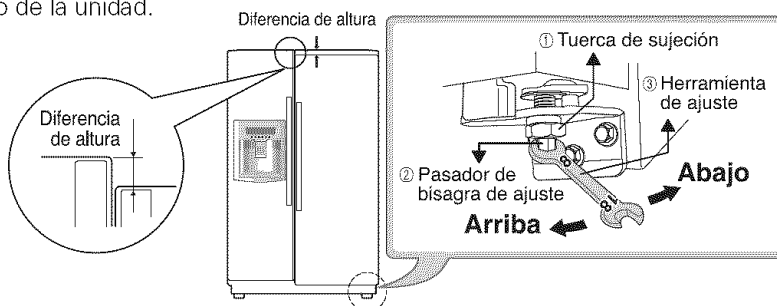

1. Utilizando el lado ancho de la herramienta de ajuste ③, gire la tuerca de sujeción ② (↻) hacia la derecha para aflojar la tuerca de prevención.
2. Utilizando el lado estrecho de la herramienta de ajuste, gire el pasador de bisagra de ajuste ② (↻) hacia la derecha o (↻) hacia la izquierda para nivelar la puerta del frigorífico y el congelador.
3. Una vez ajustado el nivel de la puerta, gire la tuerca de sujeción (↻) hacia la izquierda para apretarla.

### ⚠ PRECAUCIÓN

No fuerce demasiado la nivelación de altura. El pasador de bisagra puede extraerse. (Horquilla ajustable de altura: máximo de 0,2 pulgadas)

Una vez nivelada la altura de la puerta

La puerta del frigorífico se cerrará con suavidad elevando la parte frontal y ajustando el tornillo de ajuste de la altura.

## Inicio

Cuando se instala el frigorífico por primera vez, permita que se establezca a las temperaturas de funcionamiento normales durante 2 o 3 horas antes de introducir alimentos frescos o congelados. Si se interrumpe el funcionamiento, espere 5 minutos antes de volver a conectarlo.

## Ajuste de las temperaturas y las funciones

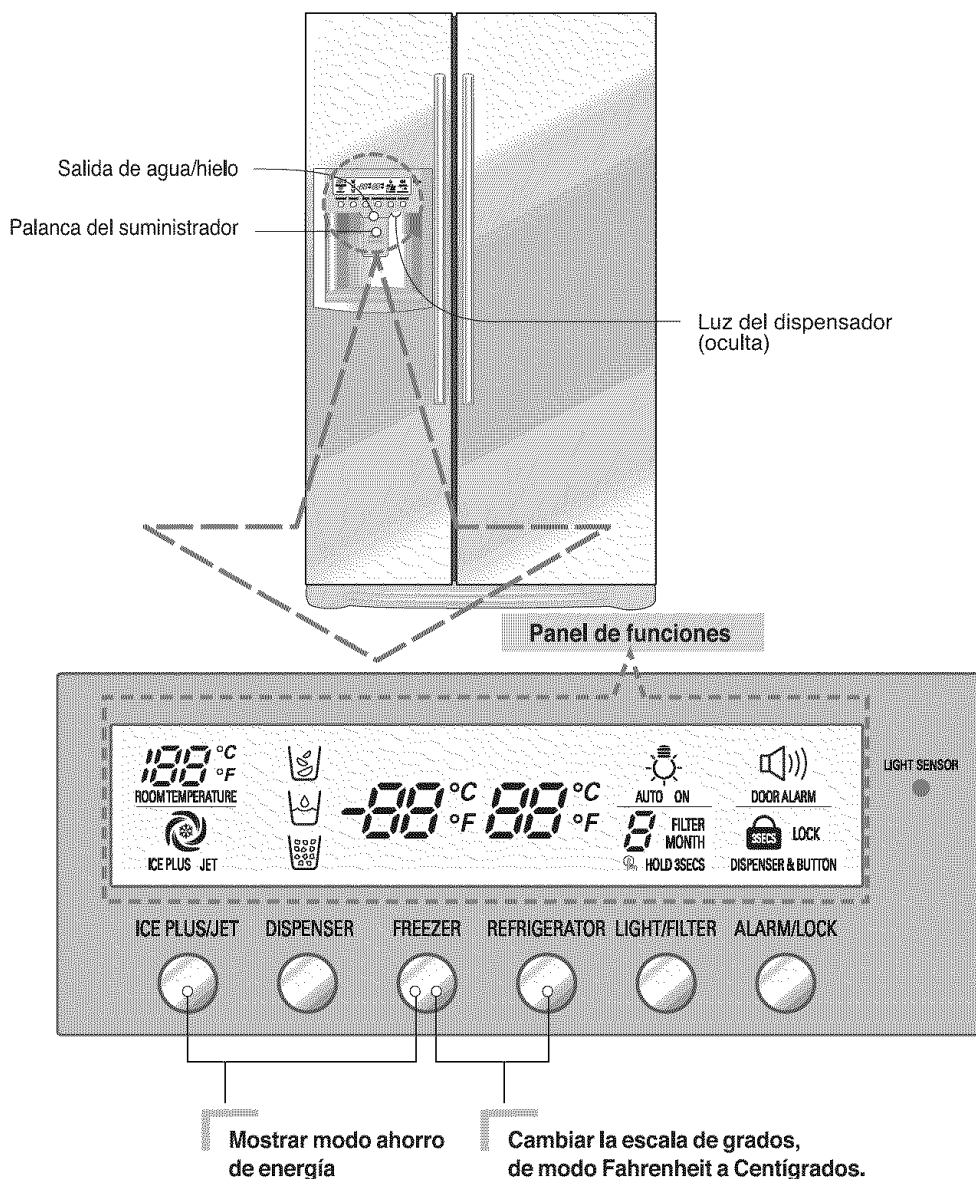

### NOTA

- Su modelo puede no incluir todas las opciones.
- Elimine la humedad antes de utilizar el botón de pantalla, ya que su funcionamiento está basado en un método de detección de presión que puede ralentizar o activar otros botones en presencia de humedad en la superficie del botón.

1. Mostrar modo ahorro de energía

Activa la pantalla en modo de espera hasta abrir la puerta.

Pulse simultáneamente el botón Congelador y Más hielo para encender todos los leds y, apagarlos a continuación con el sonido de reconocimiento 'Ding', después de 5 segundos.

Al activarse el modo de ahorro de energía, la pantalla estará apagada. Hasta que se abra la puerta o se pulse el botón de pantalla. la pantalla se apagará una vez pasados 20 segundos después de cerrar la puerta o pulsar el botón.

2. Para cambiar el modo de medición de temperatura de Fahrenheit a Centígrados, mantenga pulsados simultáneamente los botones CONGELADOR y FRIGORÍFICO durante más de 5 segundos. Haga lo mismo para volver a grados Centígrados.

**Se puede ajustar la temperatura de los compartimentos refrigerador y congelador.**

**Ajuste de la temperatura del compartimento congelador**

**Ajuste de la temperatura del compartimento congelador**

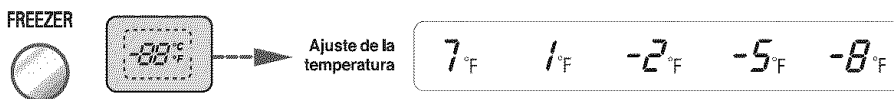

**Ajuste de la temperatura del compartimento refrigerador**

**Ajuste de la temperatura del compartimento refrigerador**



\* Al pulsar el botón, la secuencia de ajuste se repite de esta forma: (Media) → (Media fuerte) → (Fuerte) → (Suave) → (Media suave).

- La temperatura interior real varía dependiendo del estado de los productos, ya que el ajuste de la temperatura indicada es la temperatura final, no la temperatura real dentro del frigorífico.
- La función de refrigeración es demasiado suave al principio. Ajuste la temperatura como se ha indicado anteriormente durante un mínimo de 2 a 3 días.

## Funcionamiento del suministrador

- Seleccione hielo triturado, agua o cubitos de hielo y, a continuación, pulse la palanca con un vaso u otro recipiente.

### Hielo triturado

Active el indicador de hielo triturado pulsando el botón de selección.

- El hielo triturado se suministra pulsando la palanca con un vaso.

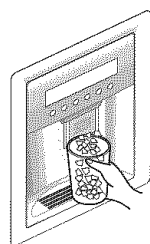
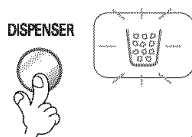

### Agua

Active el indicador de agua pulsando el botón de selección.

- El agua se suministra pulsando la palanca con un vaso.

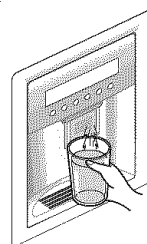
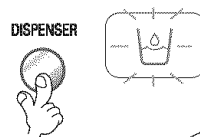

### Cubitos de hielo

Active el indicador de cubitos de hielo pulsando el botón de selección.

- Los cubitos de hielo se suministran pulsando la palanca con un vaso.

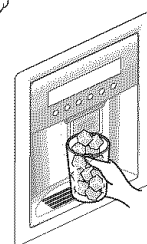
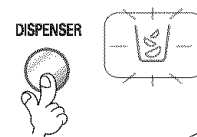

- **Referencia:** Mantenga el vaso en posición durante un par de segundos tras la dispensación de hielo o agua, a fin de que las últimas gotas caigan en el vaso, y no en el suelo.

## Suministrador de hielo automático

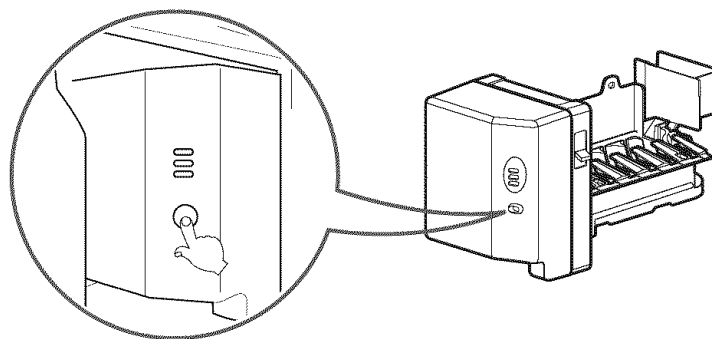

- El suministrador de hielo automático puede producir 8 cubitos a la vez, aproximadamente entre 70 y 120 unidades al día. Esta cantidad puede variar debido a factores como la temperatura ambiente, la apertura de la puerta, la carga del congelador, etc.
- La producción de hielo se detiene cuando el recipiente del hielo está lleno.
- Si no desea utilizar el suministrador de hielo automático, coloque el interruptor en la posición OFF (DESACTIVADO). Si desea volver a utilizar el suministrador de hielo automático, coloque el interruptor en la posición ON (ACTIVADO).

### NOTA

- Es normal que se originen ruidos cuando el hielo producido cae en el recipiente.

**Funcionamiento incorrecto del suministrador de hielo**

**El hielo se agrupa en bloques**

- Si el hielo se agrupa en bloques, retírelo, rómpalo en trozos y vuelva a colocarlo en el recipiente.
- Cuando el suministrador de hielo produce trozos de hielo muy pequeños o se agrupan en bloques, debe ajustarse el volumen de agua suministrado. Póngase en contacto con el servicio técnico.
- ※ Si no se utiliza el hielo con frecuencia, puede agruparse en bloques.

**Corte del suministro eléctrico**

- Puede que caiga algo de agua en el compartimento congelador. Sáquelo y tire el hielo. A continuación, séquelo y vuelva a colocarlo en su sitio. Al conectar de nuevo la unidad, se seleccionará automáticamente hielo triturado.

**La unidad se ha instalado recientemente**

- Es necesario que transcurran aproximadamente 12 horas antes de que un frigorífico recién instalado comience a producir hielo.

**⚠ PRECAUCIÓN**

Tire el hielo. El agua y el hielo suministrados inicialmente pueden contener olor o partículas procedentes de la tubería o de la caja de suministro de agua.

También es necesario realizar este paso si no se utiliza el frigorífico durante un largo período de tiempo.

No introduzca nunca latas de bebidas ni alimentos en el recipiente del hielo con el fin de enfriarlos rápidamente.

De lo contrario, podría dañarse el suministrador de hielo automático.

No retire nunca la cubierta del suministrador de hielo.

Sacuda el recipiente de vez en cuando para que el hielo se distribuya.

Es posible que el hielo se amontone alrededor del suministrador de hielo, haciéndole detectar que el recipiente está lleno.

Si se suministra agua o hielo presentando algún tipo de coloración, póngase en contacto con un servicio técnico autorizado y no utilice el dispensador hasta que se haya solucionado el problema.

No utilice agua o hielo hasta que se solucione el problema.

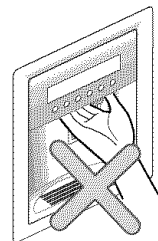

**⚠ Advertencia**

No coloque las manos en el suministro de hielo. No seguir esta instrucción puede ocasionar una amputación o cortaduras.

**Más hielo/chorro congelador**

**Por favor, seleccione esta función para lograr una congelación rápida.**

- APAGADO → MÁS HIELO → CHORRO → APAGADO o ENCENDIDO → EI ENCENDIDO → APAGADO se repetirá siempre que pulse un 

ICE PLUS/JET

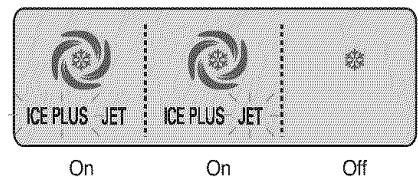

- El gráfico de la marca de flecha continúa en estado Encendido tras parpadear 4 veces, al seleccionar el encendido de la refrigeración especial.
- La función de congelación rápida se apagará automáticamente una vez finalizado el tiempo establecido.
- ※ Chorro de congelación: no es aplicable a todos los modelos.

**Bloquear**

**Este botón cesa el funcionamiento de un botón diferente y de la función dispensador.**

- El bloqueo y el desbloqueo se repetirán siempre que presione  durante más de 3 segundos.
- Si utiliza el botón ALARMA/BLOQUEO, ningún otro botón funcionará hasta que los desbloquee.

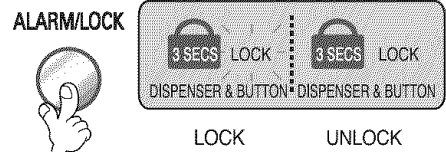

**Alarma de la puerta**

**Aviso de puerta abierta**

- Si la puerta del frigorífico o el congelador estuviera abierta durante más de sesenta segundos, la unidad emitirá 3 veces un tono de advertencia en intervalos de treinta segundos.
- Por favor, póngase en contacto con su Centro de servicio local si el tono de advertencia continuara activo incluso tras cerrar la puerta.

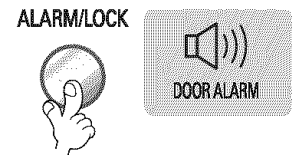

**Función de visualización del estado del filtro (ciclo de sustitución del filtro)**

- Existe un indicador luminoso de sustitución del filtro de agua del dispensador.
- El filtro de agua debería, idealmente, durar seis meses en activo.
- La luz del filtro se iluminará para indicarle la necesidad de sustituir el filtro.
- Una vez sustituido el filtro, mantenga pulsado el botón del filtro durante más de 3 segundos.

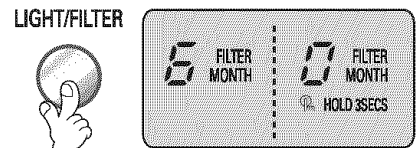

**Luz del dispensador**

**Este botón permite encender y apagar la luz del dispensador.**

- La función de la luz del dispensador de ENCIENDE y APAGA pulsando el botón Luz/Filtro.
- Si la luz del dispensador permanece encendida durante más de 7 minutos, la luz del dispensador se apagará automáticamente.
- Algunos modelos cuentan con el modo automático.

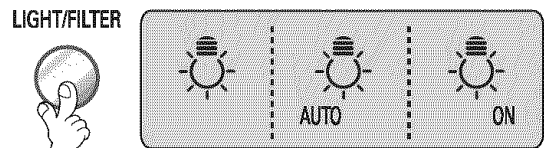
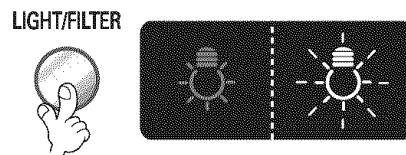

\*Encenderá automáticamente la luz del dispensador utilizando el sensor de luz.

Otras funciones

**Ventana indicadora de temperatura ambiente.**

- La temperatura sólo se muestra entre 16°F ~ 120°F (-9°C ~ 49°C).
- Las temperaturas inferiores a 15°F (-9°C) se indican con LO (BAJA) y las superiores a 121°F (49°C) se indican con HI (ALTA).



**Función de diagnóstico (detección de errores)**

- La función de diagnóstico detecta errores automáticamente durante la utilización de la unidad.
- Si se detecta un error, no desconecte la alimentación. Póngase en contacto con un servicio técnico autorizado o llame a nuestro teléfono de asistencia técnica. Si apaga la unidad, será más difícil para el técnico determinar cuál es el problema.

Suministro de hielo/agua fría

El agua se enfría mientras está almacenada en el depósito de agua de la puerta del congelador, y a continuación se envía al dispensador.

El hielo se produce en la máquina automática de hielo, y se envía al dispensador.

Precauciones

**Tire el hielo (20 cubitos aproximadamente) y el agua (7 vasos aproximadamente) obtenidos inicialmente después de la instalación del frigorífico.**

Esto también es necesario cuando el frigorífico no se ha utilizado durante un largo período de tiempo.

**Mantenga a los niños alejados del suministrador.**

Es posible que jueguen con los mandos y los dañen.

**Tenga cuidado de que los alimentos no bloqueen el conducto del hielo.**

Si los alimentos se colocan a la entrada del conducto del hielo, pueden producirse errores en el funcionamiento del suministrador. También es posible que se obstruya el conducto con escarcha si sólo se utiliza hielo triturado. Retire la escarcha acumulada.

**Si se colocan latas de bebidas u otros productos en el recipiente del hielo, se puede dañar el suministrador de hielo o pueden explotar las latas.**

**No utilice vasos de cristal fino ni loza para recoger el hielo.**

Este tipo de contenedores pueden romperse.

**Coloque hielo en un vaso antes de llenarlo de agua u otro tipo de bebida.**

Es posible que se derrame líquido si se añade hielo a un vaso que ya contenga hielo.

**No acerque las manos ni herramientas al compartimento ni al conducto del hielo.**

Podría romper algún componente o dañarse.

**No retire nunca la cubierta del suministrador de hielo.**

**Sacuda el recipiente del hielo de vez en cuando para que éste se distribuya uniformemente.**

A veces, el hielo se amontona cerca del suministrador de hielo, haciendo que éste detecte el nivel del recipiente incorrectamente y deje de producir hielo.

**Si se suministra agua o hielo presentando algún tipo de coloración, póngase en contacto con un servicio técnico oficial y no utilice el dispensador hasta que se haya solucionado el problema**

**No utilice vasos estrechos o muy altos.**

El hielo se puede atascar en el conducto de salida, por lo que el frigorífico no funcionaría correctamente.

**Mantenga el vaso a una distancia adecuada de la salida del hielo.**

Si se acercan demasiado los vasos, se puede dificultar el suministro de hielo.

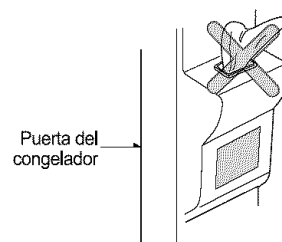

### Ajuste de la altura de las bandejas

## Bandeja

La bandeja del compartimento refrigerador es móvil, de manera que se puede colocar a la altura deseada, dependiendo de las necesidades de espacio para los distintos productos.

- Estante deslizante  
Tire del estante y sáquelo levantando el frente y la parte posterior.

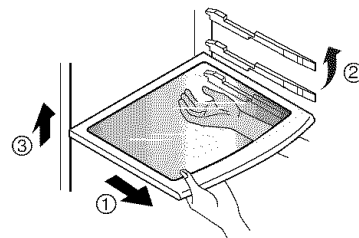

- Estante fija, Estante plegable  
Levante un poco la parte frontal del estante, tire de él y sáquelo levantando la parte posterior.

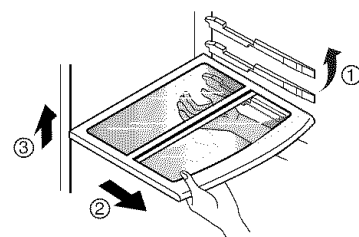

### NOTA

- Compruebe que la bandeja está en posición horizontal. De lo contrario puede caerse.

### Balda semideslizante

Esta balda le permitirá almacenar elementos de mayor tamaño, como recipientes de un galón o botellas altas. Simplemente empuje la mitad frontal de la bandeja bajo ella misma, deslizándola. Para extraer la mitad inferior únicamente deberá tirar de ella.

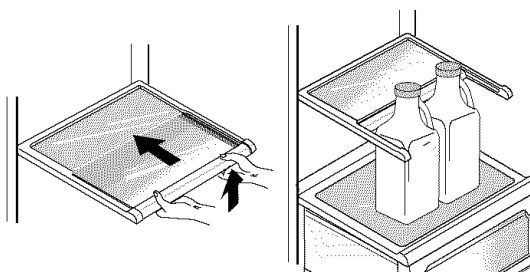

## Control de la humedad en el compartimento de verdura

Se puede controlar la humedad girando el control de humedad hacia la izquierda o hacia la derecha al almacenar verdura o fruta.

### Más humedad

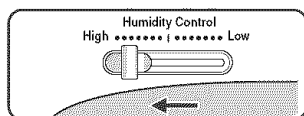

### Menos humedad

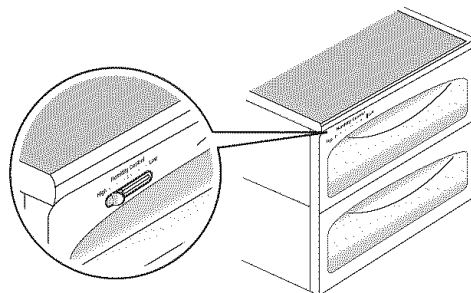
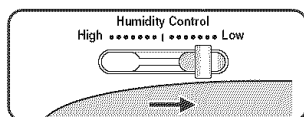

Método a utilizar

## Temperatura del compartimento OptiFresh

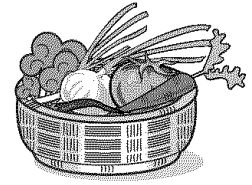

Usted puede seleccionar la mejor temperatura para almacenar cierto tipo de alimentos.

- Verduras, frutas, y otros elementos de almacenamiento en frío requieren un mantenimiento del nivel de humedad, y pueden almacenarse bajo las mejores condiciones pulsando el botón.

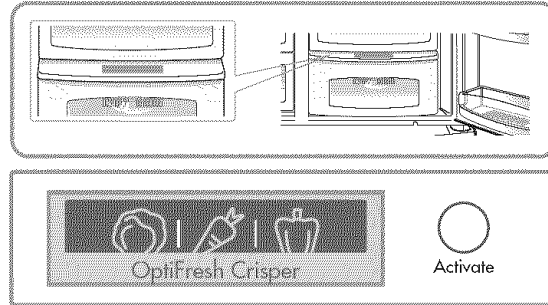

- Si abre la puerta del frigorífico, un indicador luminoso mostrará el estado del OptiFresh. La luz se apagará una vez que se cierre la puerta.
- Pulse el botón para iniciar el ciclo de ENCENDIDO → APAGADO → ENCENDIDO.

## OptiFresh

### Desmontaje del OptiFresh

- Primero, desmonte el cajón para verduras.
- A continuación, sujete la parte posterior y frontal del OptiFresh ① y ② extráigalo.

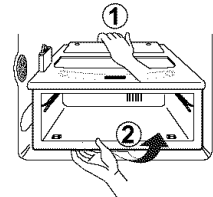

### Instalación del OptiFresh

- Ajuste el compartimento OptiFresh contra el borde ① y deslícelo suavemente ②.
- Si lo fuerza podría dañar las piezas de conexión.

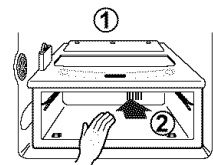

## Colocación de los alimentos

(Consulte la sección Identificación de las piezas)

### Compartimento mediano

Guarde alimentos pequeños como pan, tentempiés, etc.

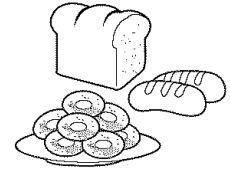

### Bandeja del compartimento congelador

Guarde varios tipos de alimentos congelados como carne, pescado, helado, tentempiés congelados, etc.



### Estantería de la puerta del compartimento congelador

Guarde pequeños envases de alimentos congelados.

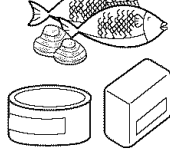

### Cajón del compartimento congelador

Guarde carne, pescado, pollo, etc. después de envolverlo en papel de aluminio.  
Guarde los productos secos.

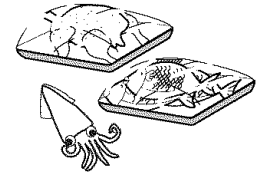

### Compartimento de productos lácteos

Guarde productos lácteos como mantequilla y queso.



### Compartimento de refrescos

Guarde alimentos utilizados frecuentemente como bebidas.



### Bandeja del compartimento refrigerador

Guarde guarniciones u otros tipos de alimentos a una distancia adecuada.

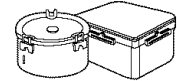

### Estantería de la puerta del compartimento refrigerador

Guarde pequeños envases de alimentos o bebidas como leche, zumo, cerveza, etc.

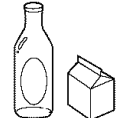

### Compartimento de verdura

Guarde fruta o verdura.

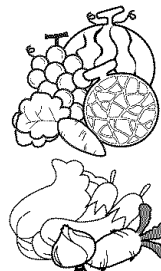

## Almacenamiento de los alimentos

- Almacene alimentos frescos en el compartimento refrigerador. El método de congelación y descongelación de los alimentos es un factor importante para conservar la frescura y el sabor.
- No guarde alimentos que se estropeen fácilmente a temperaturas bajas, como plátanos y melones.
- Deje que los alimentos calientes se enfríen antes de guardarlos, ya que, de lo contrario, se podrían estropear otros alimentos y provocar un mayor consumo de energía.
- Al guardar los alimentos, cúbralos con un envoltorio de vinilo o guárdelos en un contenedor con tapa. De esta forma, se evita la evaporación de la humedad y se contribuye a la conservación del sabor y los nutrientes.
- No bloquee los conductos de ventilación con alimentos. La circulación del aire frío contribuye a mantener una temperatura constante en el frigorífico.
- No abra la puerta con demasiada frecuencia. La apertura de la puerta permite que el aire caliente entre en el frigorífico, haciendo que se eleve la temperatura interior.
- No coloque demasiados alimentos en la estantería de la puerta, ya que es posible que choquen con las estanterías interiores y la puerta no se cierre completamente.

### Compartimento congelador

- No guarde botellas en el congelador, pueden romperse al congelarse.
- No vuelva a congelar alimentos ya descongelados. Perderán su sabor y nutrientes.
- Cuando guarde alimentos congelados del tipo de helado, durante periodos prolongados de tiempo, colóquelos en la balda del congelador, no en el estante de la puerta.
- No toque alimentos o envases fríos – especialmente los metálicos - con las manos mojadas, ni coloque recipientes de cristal en los cajones del congelador.
  - Esto podría producirle lesiones en la piel, ya que estos envases pueden llegar a romperse si se congelan y causar daños personales.

### Compartimento refrigerador

- No coloque alimentos humedecidos en las bandejas superiores del compartimento refrigerador, ya que se pueden congelar como resultado del contacto directo con el aire frío.
- Limpie siempre los alimentos antes de introducirlos en el frigorífico. La fruta, la verdura y los alimentos envasados deben limpiarse para evitar que los alimentos contiguos se estropeen.
- Al guardar huevos en la huevera o en la estantería adecuada, compruebe que sean frescos y guárdelos siempre en posición vertical para mantenerlos frescos durante más tiempo.

#### NOTA

- Si el frigorífico se encuentra en una zona caliente y húmeda, la apertura frecuente de la puerta o el almacenamiento de gran cantidad de verdura puede contribuir a la formación de condensación, aunque ésta no influye en el funcionamiento del frigorífico. Elimine la condensación con un trapo limpio.

## Desinstalación de las piezas

### NOTA

- La desinstalación se realiza siguiendo los pasos del montaje de manera inversa. Compruebe que el cable de alimentación está desenchufado antes de comenzar el montaje o la desinstalación. No fuerce las piezas para desmontarlas. Éstas podrían resultar dañadas.

### Lámpara del compartimento congelador

Retire la lámpara tirando de ella hacia fuera ② mientras sujeta suavemente ① y hace girar ① la cubierta.

Gire la bombilla en el sentido contrario a las agujas del reloj. Utilice bombillas para frigoríficos de potencia máxima de 40 W que se pueden adquirir en los servicios técnicos.

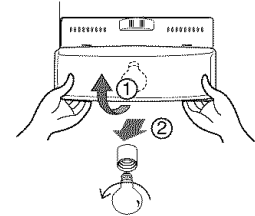

### Bandeja del compartimento congelador

Para retirar una bandeja, eleve ligeramente la parte izquierda de la bandeja, empújela en la dirección ① ②, eleve la parte derecha en la dirección ③ y tire de ella hacia afuera.

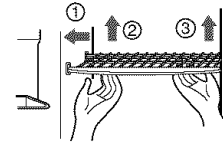

### Estantería de la puerta

Eleve la estantería de la puerta sujetándola por ambos lados ① y tire de ella en la dirección ②.

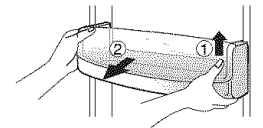

### Depósito de almacenamiento de hielo

Sujete el depósito de almacenamiento de hielo como muestra la figura derecha y extraígalo ② mientras lo eleva ligeramente ①.

- Se recomienda no desmontar el depósito de almacenamiento de hielo a menos que sea absolutamente necesario.

- Utilice ambas manos para desmontar el depósito de almacenamiento de hielo para evitar que se caiga.

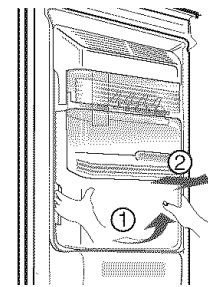

### Después de utilizar el suministrador

El colector de agua no cuenta con una función de drenaje. Se debe limpiar con regularidad. Retire la cubierta tirando de la parte frontal del colector y séquelo con un paño.

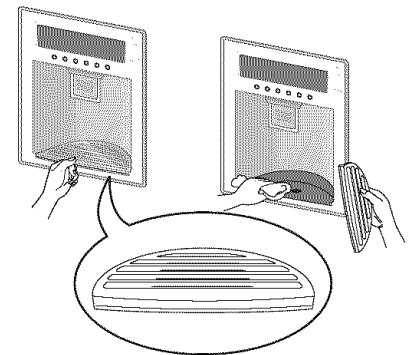

### Luz superior del compartimento del frigorífico

Para desmontar la cubierta de la luz, extráigala hacia delante mientras pulsa la parte inferior de la cubierta hacia arriba. Gire la cubierta de la bombilla hacia la izquierda. Utilice una bombilla de 40 vatios (máx.), que puede adquirir en cualquier centro de servicio.

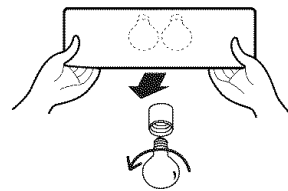

### Luz inferior del compartimento del frigorífico

Separe la cubierta de la luz sujetando ambos lados inferiores y tirando hacia delante, para extraerla. Gire la cubierta de la bombilla hacia la izquierda. Utilice una bombilla de 40 vatios (máx.), que puede adquirir en cualquier centro de servicio.

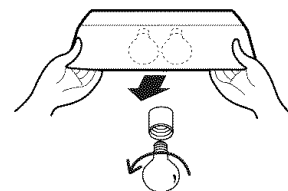

#### NOTA

- Asegúrese de retirar las piezas de la puerta del frigorífico al desmontar el cajón para verduras, aperitivos y la cubierta del centro de refrescos.

### Cubierta del compartimento de verdura

- Para retirar la cubierta del compartimento de verdura, tire ligeramente hacia delante del compartimento ①, eleve la parte frontal de la cubierta como se muestra ② y retírela.

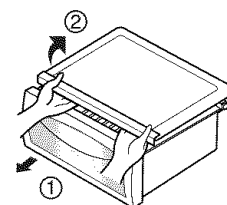

## Cambio del filtro

Es recomendable cambiar el filtro cuando el indicador del filtro de agua se enciende o cuando el dispensador de agua o la heladera reducen su capacidad notablemente.

Tras cambiar el cartucho del filtro de agua, reajuste la pantalla del estado del filtro y el indicador pulsando el BOTÓN durante 3 segundos.

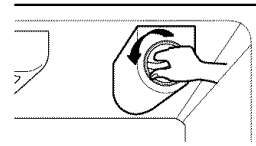

### 1) Extracción del cartucho usado.

Gire el botón del cartucho en sentido contrario al reloj.

Una vez extraído el cartucho, oirá que se suelta de su lugar. Extráigalo.

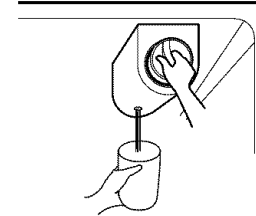

### NOTA

- El recambio del filtro causa una pequeña acumulación de agua (unos 25cc) de drenaje. Coloque un recipiente debajo del orificio para evitar que el agua se desborde.

### 2) Colocación de un nuevo cartucho.

Extraiga el cartucho de su paquete y retire la tapa protectora de la anillas. Con el botón del cartucho en posición vertical, insértelo en la cubierta hasta que encaje en su lugar.

Si el cartucho no está bien colocado, no lo podrá girar de lado a lado. Empújelo y gírelo hasta que encaje en su lugar. Cuando esté en su posición, oirá una clic. Con el asa, gire el cartucho hacia la izquierda 1/4 de vuelta. Cuando esté en su posición, oirá una clic.

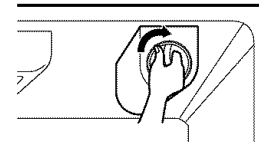
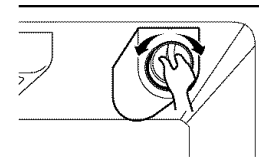

### 3) Tras colocar el nuevo filtro, limpie el sistema de agua dejando pasar agua a través del dispensador durante 3 minutos.

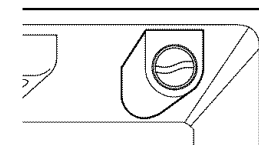

## Información general

### Durante las vacaciones

Durante unas vacaciones de duración media, es probable que decida dejar el frigorífico funcionando. Coloque en el congelador los alimentos que se puedan congelar para que sean más duraderos.

Cuando no desee utilizar el frigorífico, retire todos los alimentos, desconecte el cable de alimentación, limpie el interior en profundidad y bloquee la apertura de las puertas para evitar la formación de moho. Asegúrese de que el frigorífico no supone ningún peligro para que un niño se quede encerrado.

### Corte del suministro eléctrico

La mayoría de los cortes del suministro eléctrico que se solucionan al cabo de una hora o dos no afectan a la temperatura del frigorífico.

Sin embargo, debe abrir las puertas lo menos posible cuando no haya corriente.

### Mudanza

Retire o inmovilice todos los elementos sueltos en el interior del frigorífico.

Para evitar que se dañen las roscas de ajuste de altura, empújelas hacia el interior de la base.

### Tubería anticondensación

La cubierta exterior del frigorífico puede llegar a calentarse, especialmente después de la instalación.

No se alarme. Esto se debe a que la tubería anticondensación bombea líquido refrigerante caliente para evitar la condensación en la cubierta exterior.

## Limpieza

Es importante conservar el frigorífico limpio para evitar olores no deseados. Los alimentos derramados se deben limpiar inmediatamente, ya que pueden acidificar y manchar las superficies de plástico si se dejan secar.

### Exterior

Utilice una solución tibia de detergente o jabón suave para limpiar la superficie del frigorífico. Límpiela con un trapo mojado y, a continuación, séquela.

### Interior

Es recomendable limpiar con regularidad. Lave todos los compartimentos con una solución de bicarbonato o detergente suave y agua caliente. Aclárelos y séquelos.

### Después de la limpieza

Compruebe que el cable de alimentación no está dañado y que el enchufe no se ha sobrecalentado y está bien introducido en la toma de corriente.

### Warning

Retire siempre el cable de alimentación de la toma de corriente antes de limpiar alrededor de los componentes eléctricos (lámparas, interruptores, mandos, etc.). Limpie el exceso de humedad con una esponja o con un paño para evitar que se introduzcan líquidos en ninguna pieza eléctrica y se produzca una descarga eléctrica. No utilice en ninguna de las superficies estropajos metálicos, cepillos, limpiadores abrasivos, soluciones alcalinas fuertes ni líquidos inflamables o tóxicos. No toque las superficies congeladas con las manos mojadas, ya que los objetos mojados se adhieren a las superficies muy frías.

## Solución de problemas

Consulte esta lista de problemas antes de llamar al servicio técnico. Puede ahorrarle tiempo y dinero. En esta lista se incluyen problemas comunes que no están ocasionados por una fabricación o piezas defectuosas en esta unidad.

Incidencia	Posible causa	Solución
<b>Funcionamiento del frigorífico</b>		
<b>El compresor del frigorífico no funciona.</b>	El mando del frigorífico está desactivado.	Configure el mando del frigorífico. Consulte la configuración de los mandos.
	El frigorífico se encuentra en el ciclo de descongelación.	Es normal en un frigorífico con descongelación completamente automática. El ciclo de descongelación se repite periódicamente.
	El enchufe de alimentación no está conectado.	Compruebe que el enchufe esté bien introducido en la toma de corriente.
	Corte del suministro eléctrico. Compruebe las luces de la vivienda.	Póngase en contacto con la compañía eléctrica local.
<b>El frigorífico funciona durante mucho tiempo</b>	El frigorífico es más grande que el anterior.	Esto es normal. Los electrodomésticos de mayor tamaño y eficacia funcionan durante más tiempo en estas condiciones.
	La temperatura ambiente o la exterior es elevada.	Es normal que el frigorífico funcione durante más tiempo en estas condiciones.
	El frigorífico ha permanecido desconectado durante un largo período de tiempo.	El frigorífico tarda unas horas en enfriarse por completo.
	Es posible que se hayan guardado grandes cantidades de alimentos templados o calientes recientemente.	Los alimentos calientes hacen que el frigorífico funcione durante más tiempo hasta alcanzar la temperatura programada.
	Las puertas se abren con demasiada frecuencia o durante demasiado tiempo.	El aire caliente que entra en el frigorífico hace que éste funcione durante más tiempo. Abra la puerta con menor frecuencia.
	Es posible que la puerta del refrigerador o la del congelador esté ligeramente abierta.	Compruebe que el frigorífico está bien nivelado. No bloquee la puerta con alimentos ni contenedores. Consulte la sección de problemas. Apertura y cierre de las puertas.
	El mando del frigorífico está ajustado a temperatura muy baja.	Ajuste el mando del frigorífico a una temperatura más elevada hasta que ésta sea la correcta.
	La junta del refrigerador o del congelador está sucia, desgastada, agrietada o mal ajustada.	Limpie o cambie la junta. Las fugas en el sello de la puerta hacen que el frigorífico funcione durante más tiempo para poder conservar las temperaturas deseadas.
	El termostato mantiene el frigorífico a temperatura constante.	Esto es normal. El frigorífico se activa y se desactiva para mantener la temperatura constante.

<b>Incidencia</b>	<b>Posible causa</b>	<b>Solución</b>
<b>El compresor del frigorífico no funciona.</b>	El termostato mantiene el frigorífico a temperatura constante.	Esto es normal. El frigorífico se activa y se desactiva para mantener la temperatura constante.

### **Las temperaturas son demasiado frías**

<b>La temperatura en el congelador es demasiado fría, pero la del refrigerador es correcta.</b>	El mando del congelador está ajustado a temperatura muy baja.	Ajuste el mando del congelador a una temperatura más elevada hasta que ésta sea la correcta.
<b>La temperatura en el refrigerador es demasiado fría, pero la del congelador es correcta.</b>	El mando del frigorífico está ajustado a temperatura muy baja.	Ajuste el mando del refrigerador a una temperatura más elevada
<b>Los alimentos guardados en los compartimentos se congelan.</b>	El mando del frigorífico está ajustado a temperatura muy baja.	Consulte la solución anterior.

### **Las temperaturas son demasiado elevadas**

<b>Las temperaturas en el refrigerador o en el congelador son demasiado elevadas.</b>	El mando del congelador está ajustado a temperatura muy elevada.	Ajuste el mando del congelador o del refrigerador a una temperatura más baja hasta que ésta sea la correcta.
	El mando del refrigerador está ajustado a temperatura muy elevada. El mando del refrigerador influye ligeramente en la temperatura del congelador.	Ajuste el mando del congelador o del refrigerador a una temperatura más baja hasta que ésta sea la correcta.
	Las puertas se abren con demasiada frecuencia o durante demasiado tiempo.	Entra aire caliente en el refrigerador / congelador al abrir la puerta. Abra la puerta con menor frecuencia.
	La puerta está ligeramente abierta.	Cierre la puerta completamente.
	Es posible que se hayan guardado grandes cantidades de alimentos templados o calientes recientemente.	Espere hasta que el refrigerador o el congelador alcancen la temperatura programada.
	El frigorífico ha permanecido desconectado durante un largo período de tiempo.	El frigorífico tarda unas horas en enfriarse por completo.
<b>La temperatura en el refrigerador es demasiado elevada, pero la del congelador es correcta.</b>	El mando del refrigerador está ajustado a temperatura muy elevada.	Ajuste el mando del refrigerador a una temperatura más baja.

Incidencia	Posible causa	Solución
<b>Ruidos</b>		
<b>Niveles sonoros más elevados durante el funcionamiento.</b>	Los frigoríficos actuales cuentan con una mayor capacidad de almacenamiento y conservan las temperaturas más constantes.	Es normal que los niveles acústicos sean mayores.
<b>Niveles sonoros más elevados durante el funcionamiento del compresor.</b>	El frigorífico funciona a presiones más elevadas durante el inicio del ciclo de activación.	Esto es normal. El sonido se estabilizará a medida que prosigue el funcionamiento del frigorífico.
<b>Ruido de vibraciones o traqueteo.</b>	El suelo es irregular o poco sólido. El frigorífico se balancea en el suelo cuando se desplaza ligeramente.	Compruebe que el suelo sea regular y sólido y que reúne las condiciones adecuadas para colocar el frigorífico.
	Los artículos colocados en la parte superior del frigorífico vibran.	Retire los artículos.
	Los platos vibran en las bandejas del refrigerador.	Es normal que los platos vibren ligeramente. Muévalos ligeramente. Compruebe que el frigorífico esté bien nivelado y colocado firmemente en el suelo.
	El refrigerador está en contacto con la pared o los muebles.	Mueva el frigorífico para que no esté en contacto con la pared o los muebles.

**Agua, humedad o hielo dentro del frigorífico**

<b>La humedad se forma en las paredes interiores del frigorífico.</b>	El tiempo es caluroso y húmedo, lo cual aumenta la acumulación de escarcha y la condensación interna.	Esto es normal.
	La puerta está ligeramente abierta.	Consulte la sección de solución de problemas Apertura y cierre de las puertas.
	La puerta se abre con demasiada frecuencia o durante demasiado tiempo.	Abra la puerta con menor frecuencia.

**Agua, humedad o hielo fuera del frigorífico**

<b>Se forma humedad en el exterior del frigorífico o entre las puertas.</b>	El tiempo es húmedo.	Esto es normal cuando el tiempo es húmedo. Cuando la humedad es menor, la humedad en el frigorífico debería desaparecer.
	La puerta está ligeramente abierta, lo que hace que el aire frío del interior entre en contacto con el aire caliente del exterior.	Cierre la puerta completamente.

Incidencia	Posible causa	Solución
------------	---------------	----------

### Olores en el frigorífico

	Es necesario limpiar el interior.	Limpie el interior con una esponja, agua caliente y bicarbonato.
	Hay algún alimento de olor fuerte en el frigorífico.	Cubra los alimentos por completo.
	Algunos contenedores o envoltorios producen olores.	Utilice un contenedor diferente u otra marca de material para envolver.

### Apertura y cierre de las puertas y los compartimentos

<b>Las puertas no se cierran.</b>	Algún envase mantiene la puerta abierta.	Mueva los envases que impiden que la puerta se cierre.
<b>Las puertas no se cierran.</b>	Se ha cerrado una de las puertas con demasiada fuerza, haciendo que la otra puerta se abra ligeramente.	Cierre las puertas suavemente.
	El frigorífico no está bien nivelado. Se balancea en el suelo cuando se desliza ligeramente.	Gire la rosca de ajuste de altura.
	El suelo es irregular o poco sólido. El frigorífico se balancea en el suelo cuando se desliza ligeramente.	Compruebe que el suelo sea regular y que reúna las condiciones adecuadas para colocar el frigorífico. Póngase en contacto con un carpintero para corregir el combamiento o la inclinación del suelo.
	El refrigerador está en contacto con la pared o los muebles.	Mueva el frigorífico.
<b>Los compartimentos se abren con dificultad.</b>	Hay algún alimento en contacto con la bandeja encima del compartimento	Guarde menos alimentos en el cajón.
	La ranura sobre la que se desliza el cajón está sucia.	Limpie el cajón y la ranura.

### Suministrador

<b>No sale hielo del suministrador</b>	El recipiente del hielo está vacío.	El suministrador debería funcionar cuando se haya producido hielo por primera vez.
	La temperatura del congelador es demasiado elevada.	Ajuste el mando del congelador a menor temperatura para que se produzca hielo. El suministrador debería funcionar cuando se haya producido hielo por primera vez y se coloque en el recipiente del hielo.
	La válvula de la tubería del suministro de agua no está abierta.	Abra la válvula de la tubería de suministro de agua y espere a que se forme el hielo. Una vez que se ha formado el hielo, el suministrador debería funcionar.
	La puerta del refrigerador o del congelador no está cerrada.	Compruebe que las dos puertas están cerradas.

<b>Incidencia</b>	<b>Posible causa</b>	<b>Solución</b>
<b>No sale hielo del suministrador.</b>	El hielo se ha derretido y se ha vuelto a congelar debido al uso poco frecuente, las variaciones de temperatura o los cortes del suministro eléctrico.	Retire el recipiente del hielo y descongele el contenido. Límpielo y séquelo y vuelva a colocarlo en su sitio. Una vez que se ha formado hielo de nuevo, el suministrador debería funcionar.
<b>El suministrador de hielo está atascado.</b>	Los cubitos de hielo están atascados entre el brazo interno del suministrador de hielo y la parte posterior del recipiente del hielo.	Retire los cubitos de hielo que están obstruyendo el suministrador.
	Los cubitos se congelan en bloque.	Utilice el suministrador con frecuencia para que los cubitos no se agrupen.
	Se han introducido en el suministrador cubitos de hielo comprados o formados de algún otro modo.	Sólo se deben utilizar los cubitos de hielo que produce el suministrador.
<b>No sale agua del suministrador.</b>	La válvula de la tubería del suministro de agua no está abierta. Consulte el problema El suministrador de hielo no produce hielo.	Abra la válvula del suministro de agua.
	La puerta del refrigerador o del congelador no está cerrada.	Compruebe que las dos puertas están cerradas.
<b>El agua presenta un sabor y olor extraños.</b>	El agua lleva demasiado tiempo en el depósito.	Llene y tire la medida de 7 vasos de agua para renovar el suministro. Llene y tire 7 vasos de agua más para limpiar el depósito por completo.
	El frigorífico no está conectado adecuadamente al suministro de agua fría.	Conecte el frigorífico a la tubería de agua fría que suministra el agua del grifo de la cocina.
<b>Sonido del hielo al caer</b>	Este sonido se produce normalmente cuando el hielo producido cae en el recipiente del hielo. El volumen puede variar dependiendo de la ubicación del frigorífico.	
<b>Sonido del suministro de agua</b>	Este sonido se produce normalmente cuando se aporta agua al suministrador de hielo después de producir hielo y colocarlo en el recipiente del hielo.	
<b>Otros</b>	Lea detenidamente las secciones correspondientes al suministrador de hielo automático.	

**NÚMEROS DE ATENCIÓN AL CLIENTE:**<http://www.lgservice.com>

- Para disfrutar de la cobertura de la garantía  
Guarde la factura para conservar una prueba de la fecha de la compra.  
Debe entregar una copia de la factura de compra al recibir la asistencia técnica de la garantía.
- Para disfrutar de la atención al cliente o la asistencia técnica o del producto  
Llame al número gratuito de atención al cliente: 1-800-243-0000
- Para ponerse en contacto con el servicio técnico autorizado más cercano  
Llame al 1-800-243-0000, pulse la opción nº 1, 24 horas al día, 7 días a la semana.  
Tenga preparado el tipo de producto (monitor, televisor, vídeo, horno microondas, frigorífico) y el código postal.

# LG ELECTRONICS, INC. REFRIGERADOR LG, GARANTÍA LIMITADA - EE.UU.



Su Refrigerador LG será reparado o reemplazado, a la opción de LG, si se encuentra que está defectuoso en cuanto a materiales o mano de obra, en uso normal durante el período de garantía ("Período de Garantía"), establecido a continuación, vigente desde la fecha de compra ("la Fecha de Compra") por parte del consumidor original del producto. Esta garantía se aplica sólo al comprador original del producto y está vigente sólo cuando sea usado en EE.UU., incluyendo Alaska, Hawaii, y los Territorios de EE.UU.

## PERÍODO DE GARANTÍA:

### **REFRIGERADOR/CONGELADOR**

**MANO DE OBRA:** Un año a partir de la Fecha de compra.

**PIEZAS:** Un año a partir de la Fecha de compra.

**SISTEMA SELLADO** (Compresor, Condensador, y Evaporador)

**MANO DE OBRA:** Un año a partir de la Fecha de compra.

**PIEZAS:** Siete años a partir de la Fecha de compra.

Las Unidades de reemplazo y los Repuestos están garantizados por la porción restante del período de garantía de la unidad original.

## CÓMO SE MANEJA EL SERVICIO:

**Servicio en casa** (Excepto el Modelo GR051): Por favor, guarde del contrato de compra-venta fechado del distribuidor, o el comprobante de entrega fechado como evidencia de la Fecha de compra para comprobación de la garantía, y presente una copia del contrato de compra-venta al técnico del servicio de mantenimiento al momento en que se proporcione el servicio en garantía.

**Por favor, llame al 1-800-243-0000 y escoja la opción apropiada para localizar su Centro de Servicio Autorizado de LG más cercano.** (Los teléfonos son atendidos las 24 horas al día, 365 días al año.)

**SE OTORGA ESTA GARANTÍA EN LUGAR DE TODAS LAS DEMÁS GARANTÍAS, EXPRESAS O IMPLÍCITAS, INCLUYENDO SIN LIMITACIÓN, CUALQUIER GARANTÍA DE COMERCIALIZACIÓN O IDONEIDAD PARA UN PROPÓSITO ESPECÍFICO. HASTA EL PUNTO DE QUE CUALQUIER GARANTÍA IMPLÍCITA SEA REQUERIDA POR LA LEY, SE LIMITA EN DURACIÓN AL EXPRESO PERÍODO DE GARANTÍA INDICADO ARRIBA. NI EL FABRICANTE NI SU DISTRIBUIDOR EN EE.UU. SERÁN RESPONSABLES POR DAÑOS CONSECUENCIALES O INCIDENTALES, INDIRECTOS, ESPECIALES, NI POR DAÑOS PUNITIVOS DE NINGUNA NATURALEZA, INCLUYENDO SIN LIMITACIÓN, RENTAS O GANANCIAS PERDIDAS, O DE CUALQUIER OTRO DAÑO BASADO EN CONTRATO, ENTUERTO, O DE OTRA MANERA.** Algunos estados no permiten exclusiones ni limitaciones de daños y perjuicios consecuenciales o incidentales, o limitaciones en cuanto a la duración de una garantía implícita, por lo cual es posible que las exclusiones y limitaciones precedentes no sean aplicables en su caso. Esta garantía le da derechos legales específicos, pero usted también puede tener otros derechos que varían de un estado a otro.

## **ESTA GARANTÍA LIMITADA NO APLICA A:**

- Viajes de servicio de mantenimiento a su casa para entregar, recoger y/o instalar el producto, dar instrucción, o para reemplazar fusibles de la casa o para corregir el alambrado eléctrico, ni para la corrección de reparaciones no autorizadas.
- Daños y perjuicios o problemas de funcionamiento que resulten por uso indebido o abuso, por operación fuera de las especificaciones ambientales o en contra de los requisitos de precauciones de la Guía de operación, por accidente, animales dañinos, incendio, inundación, instalación defectuosa, por fuerza mayor, modificación o alteración no autorizada, corriente eléctrica o voltaje incorrecto, uso comercial, o por uso diferente a los fines previstos.
- Reparaciones, cuando su refrigerador LG no es utilizado normalmente en la casa de una sola familia.

Los costos de reparación o reemplazo bajo estas circunstancias excluidas serán la responsabilidad del consumidor.

## **NÚMEROS DEL CENTRO INTERACTIVO DE ATENCIÓN AL CLIENTE**

Para obtener Asistencia al cliente, Información sobre productos, o sobre Ubicación de Distribuidores o de Centros de servicio autorizados:

Llame al **1-800-243-0000** (24 horas al día, 365 días al año) y escoja la opción apropiada del menú.

O visite nuestro sitio Web en: <http://www.lgservice.com>

## **PARA PONERSE EN CONTACTO POR CORREO CON LG ELECTRONICS:**

LG Customer Interactive Center  
P. O. Box 240007  
201 James Record Road  
Huntsville, Alabama 35824  
ATTN: CIC



## **LG Electronics Inc.**

---

LG Twin Tower, 20, Yoido-Dong,  
Youngdungpo-Gu, Seoul, 150-721, Korea.  
<http://www.lge.com>