

# ARCTIC BLEND

Eiswürfelbereiter  
Ice Cube Maker  
Machine à glaçons  
Fabbricatore di cubetti di ghiaccio  
Cubitera

10046192



COOKINGCO  
OOKINGCOO  
KINGCOOKIN  
INGCOOKING  
COOKINGCO  
OOKINGCOO  
KINGCOOKIN  
INGCOOKING

**KLARSTEIN**

[www.klarstein.com](http://www.klarstein.com)



**Sehr geehrter Kunde,**

wir gratulieren Ihnen zum Erwerb Ihres Gerätes. Lesen Sie die folgenden Hinweise sorgfältig durch und befolgen Sie diese, um möglichen Schäden vorzubeugen. Für Schäden, die durch Missachtung der Hinweise und unsachgemäßen Gebrauch entstehen, übernehmen wir keine Haftung. Scannen Sie den QR-Code, um Zugriff auf die aktuellste Bedienungsanleitung und weitere Informationen rund um das Produkt zu erhalten.



---

## INHALT

---

Technische Daten	1
Sicherheitshinweise	2
Geräteübersicht	5
Gebrauchsanweisung	8
Reinigung und Wartung	12
Fehlersuche und Fehlerbehebung	14
Spezielle Entsorgungshinweise für Verbraucher in Deutschland	15
Hinweise zur Entsorgung	17
Hersteller & Importeur (UK)	17

---

## TECHNISCHE DATEN

---

<b>Artikelnummer</b>	<b>10046192</b>
Klimatyp	SN/N/ST
Schutzklasse	I
Stromversorgung	220-240 V - 50/60 Hz
Nennstrom	0.85 A
Leistung	130 W
Kältemittel	R290/ 28g
Vesikant	C <sub>5</sub> H <sub>12</sub>
Isolierung	EPS
Nettogewicht	13.7 kg
Bruttogewicht	15,2 kg
Gehäuse	Edelstahl
Produktgröße	464x277x480 mm
Eiswürfelform	Kugelförmig
Ausgabe von Eis pro Produktionszyklus	12 Stück

---

## SICHERHEITSHINWEISE

---

- Um Schäden durch unsachgemäßen Gebrauch zu vermeiden, lesen Sie bitte die Bedienungsanleitung sorgfältig durch, bevor Sie dieses Produkt verwenden, und verwenden Sie dieses Produkt nur entsprechend dem in der Bedienungsanleitung angegebenen Zweck.
- Stellen Sie das Gerät auf eine ebene Fläche.
- Verwenden Sie das Gerät ausschließlich in Innenräumen.
- Ziehen Sie den Netzstecker aus der Steckdose, wenn das Gerät nicht in Verwendung ist.
- Tauchen Sie das Netzkabel niemals in Wasser oder andere Flüssigkeiten ein.
- Verwenden Sie nur Zubehör, das vom Hersteller ausdrücklich für dieses Gerät empfohlen wird.
- Stellen Sie das Gerät nicht direkt unter eine Steckdose.
- Lassen Sie das Netzkabel nicht über die Arbeitsfläche hängen, sodass Kinder nicht daran ziehen können.
- Überfüllen Sie das Gerät nicht, da es sonst zu Kurzschlüssen und Stromschlägen kommen könnte.
- Achten Sie darauf, dass der Deckel während des Betriebs immer geschlossen ist.
- Ziehen Sie den Stecker nicht am Kabel aus der Steckdose, sondern halten Sie ihn beim Ausstecken mit der Hand fest.
- Verwenden Sie dieses Gerät nur für den vorgesehenen Zweck. Für Schäden, die durch Nichtbeachtung der Anleitung und unsachgemäßen Gebrauch entstehen, wird keine Haftung übernommen. Verwenden Sie das Gerät ausschließlich im Haushalt.
- Schließen Sie das Gerät nicht an einen Timer oder eine Funksteckdose an.
- Tauchen Sie das Gerät nicht in Wasser ein.
- Wir raten von der Verwendung eines Verlängerungskabels ab, weil dieses überhitzen und ein Brandrisiko darstellen könnte.
- Wenn das Netzkabel beschädigt ist, muss es durch den Hersteller, den Kundendienst oder eine ähnlich qualifizierte Person ersetzt werden, um Gefahren zu vermeiden.
- Befolgen Sie die örtlichen Vorschriften für die Entsorgung von Geräten, die brennbare Gase enthalten.
- Lagern Sie keine leicht entzündlichen oder explosiven Stoffe in dem Gerät.
- Berühren Sie niemals die Verdampferoberfläche mit der Hand, wenn der Eisbereiter in Betrieb ist. Dies kann zu Erfrierungen auf der Haut führen.
- Kippen Sie den Eiswürfelbereiter nicht um. Wenn die Maschine umgekippt sein sollte, lassen Sie sie 2 Stunden lang stehen, bevor Sie sie wieder einschalten.
- Wurde der Eisbereiter im Winter von draußen nach drinnen gebracht, warten Sie vor dem Einschalten einige Stunden, bis er sich auf Raumtemperatur erwärmt hat.
- Entsorgen Sie das Gerät nur bei einer zugelassenen Abfallentsorgungseinrichtung. Setzen Sie das Gerät keinen offenen Flammen aus.
- Dieses Gerät ist nicht für die Benutzung durch Personen (einschließlich

Kindern) mit eingeschränkten physischen, sensorischen oder geistigen Fähigkeiten oder denen es an Erfahrung und/oder Kenntnissen mangelt bestimmt, außer diese werden von einer verantwortlichen Person beaufsichtigt oder unterwiesen, die dafür sorgt, dass sie das Gerät sicher benutzen können.

- Kinder dürfen mit dem Gerät nicht spielen. Die Reinigung und Benutzer-Wartung darf nicht von Kindern ohne Aufsicht durchgeführt werden.
- Kinder im Alter von 3 bis 8 Jahren dürfen keine Kühlgeräte be- und entladen.
  
- Dieses Gerät ist für die Verwendung in Haushalten und ähnlichen Anwendungen vorgesehen, wie z. B.:
  - Küchenbereiche für Personal in Geschäften, Büros und anderen Arbeitsumgebungen;
  - von Kunden in Hotels, Motels und anderen Wohnumgebungen;
  - Umgebungen wie Bed & Breakfasts.
  - Catering und ähnliche nicht-einzelhandelsbezogene Bereiche.

Dieses Gerät enthält das Kältemittel Propan (R290), ein natürliches, umweltfreundliches Gas. Obwohl es brennbar ist, schädigt es die Ozonschicht nicht und trägt nicht zum Treibhauseffekt bei. Die Verwendung dieses Kältemittels hat jedoch zu einem leichten Anstieg des Geräuschpegels des Geräts geführt. Zusätzlich zu den Geräuschen des Kompressors können Sie möglicherweise auch das Kältemittel hören, das durch das System fließt. Dies ist unvermeidlich und hat keine nachteiligen Auswirkungen auf die Leistung des Geräts. Dies ist unvermeidlich und hat keine negativen Auswirkungen auf die Leistung des Geräts. Während des Transports und der Aufstellung des Geräts muss darauf geachtet werden, dass keine Teile des Kühlsystems beschädigt werden. Auslaufendes Kältemittel kann zu Augenschäden führen.



#### WARNUNG

Brandgefahr durch unsachgemäße Entsorgung! Beachten Sie die örtlichen Vorschriften für die Entsorgung von Geräten, die brennbare Kältemittel und Gase enthalten.

- Halten Sie die Lüftungsöffnungen im Gerätegehäuse frei von Hindernissen.
- Der Kältemittelkreislauf darf nicht beschädigt werden.
- Das Kühlsystem enthält eine Hochdruck-Kältemittel. Beschädigen Sie das Kühlsystem nicht.
- Die Wartung des Kühlsystems sollte von Fachleuten durchgeführt werden.
- Verwenden Sie keine mechanischen Vorrichtungen oder andere Mittel zur Beschleunigung des Abtauvorgangs oder der Eisrückgewinnung.
- Verwenden Sie keine elektrischen Geräte in den Lebensmittelaufbewahrungsfächern des Geräts, es sei denn, es handelt sich um den vom Hersteller empfohlenen Typ.
- Ziehen Sie den Stecker des Eisbereiters aus der Steckdose, bevor Sie diesen reinigen oder Reparaturen oder Wartungsarbeiten durchführen.

- Reinigen Sie den Eisbereiter nicht mit brennbaren Flüssigkeiten, weil dies zu einem Brand oder einer Explosion führen kann.
- Kältemittel und Isoliergas sind entflammbar.

### Spezielle Hinweise

- Achten Sie beim Aufstellen des Geräts darauf, dass das Netzkabel nicht eingeklemmt oder beschädigt wird.
- Vergewissern Sie sich, dass sich auf der Rückseite des Geräts keine Mehrfachsteckdosen oder Netzteile befinden.

### Um eine Kontamination von Lebensmitteln zu vermeiden, beachten Sie bitte die nachstehenden Anweisungen:

- Reinigen Sie regelmäßig Oberflächen, die mit Lebensmitteln in Berührung kommen können. Reinigen Sie den Wasserablauf regelmäßig.
- Füllen Sie das Gerät ausschließlich mit Trinkwasser.
- Wenn das Gerät einen Wassertank enthält, reinigen Sie diesen, wenn er 48 Stunden lang nicht benutzt worden ist. Wenn das Gerät einen Wassertank enthält, reinigen Sie diesen, wenn das Gerät mehr als 48 Stunden lang nicht verwendet wurde.



#### WARNUNG

Achten Sie beim Gebrauch, bei der Wartung und bei der Entsorgung des Geräts auf das linke Symbol auf der Rückseite des Geräts oder auf dem Kompressor. Dieses Symbol warnt vor möglichen Bränden. In den Kältemittelleitungen und im Kompressor befinden sich brennbare Stoffe. Halten Sie das Gerät während des Gebrauchs, der Wartung und der Entsorgung von Brandquellen fern.

# GERÄTEÜBERSICHT

## Gerät

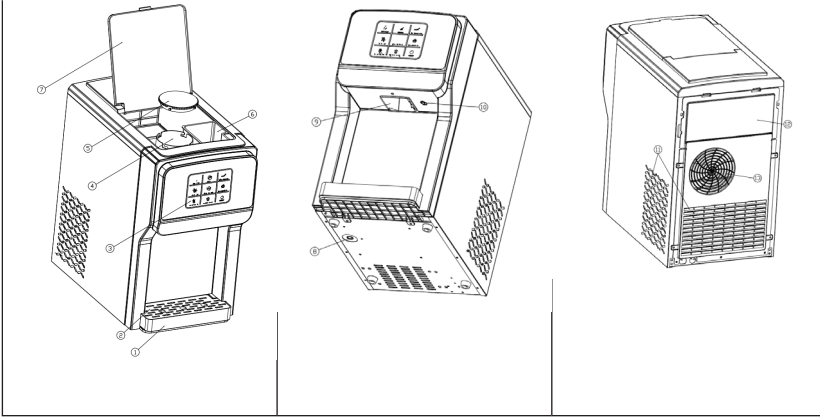

## Bedienfeld

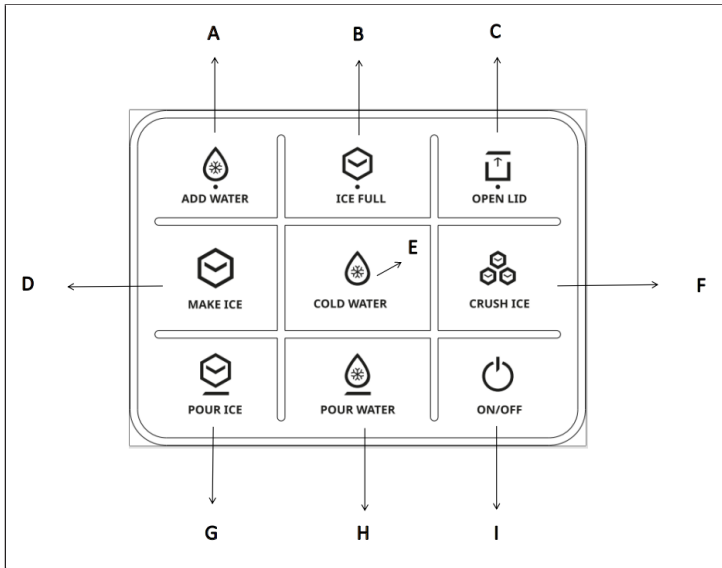

<b>1</b>	Wasserbehälter
<b>2</b>	Wasserbehälterabdeckung
<b>3</b>	Bedienfeld
<b>4</b>	Crushed Ice Behälter: Dieser Behälter sollte vor dem Zerkleinern mit Eis gefüllt werden
<b>5</b>	Deckel des Crushed Ice Behälters: Der Deckel muss nach dem Befüllen mit Eiswürfeln geschlossen werden.
<b>6</b>	Manuelle Wasserbefüllung: Wenn es keine externe Wasserquelle gibt, können Sie manuell Wasser in den Wasserbehälter gießen, bis der Wasserstand nicht mehr sinkt
<b>7</b>	Abdeckung: Die Eiszerkleinerungsfunktion kann erst verwendet werden, wenn die obere Abdeckung geschlossen ist.
<b>8</b>	Ablasstopfen des unteren Wassertanks: Ziehen Sie beim Reinigen des Wasserbehälters und des Kaltwassertanks den Ablasstopfen an der Unterseite des Geräts heraus, lassen Sie das Wasser ab und setzen Sie den Ablasstopfen nach dem Ablassen wieder ein.
<b>9</b>	Pour ice: Eiswürfel-/ Crushed Ice-Ausgabe
<b>10</b>	Pour water: Wasserausgabe
<b>11</b>	Lufteinlass: Der Abstand zwischen Lufteinlass und umliegenden Gegenständen muss größer als 10 cm sein.
<b>12</b>	Rückseite
<b>13</b>	Luftauslass: Der Abstand zwischen dem Luftauslass und eventuellen Hindernissen muss größer als 15 cm sein, um eine gute Belüftung des Geräts zu gewährleisten.
<b>A</b>	ADD WATER: Wassermangelanzeigeleuchte
<b>B</b>	ICE FULL: Anzeige für vollen Eisbehälter
<b>C</b>	ICE WATER: Taste zur Herstellung von eiskaltem Wasser drücken
<b>D</b>	MAKE ICE: Taste zur Herstellung von Eiswürfeln drücken
<b>E</b>	COLD WATER: Taste zur Herstellung von kaltem Wasser drücken
<b>F</b>	CRUSH ICE: Taste zum Zerkleinern von Eiswürfeln drücken
<b>G</b>	Pour Ice: Taste zur Ausgabe von Eiswürfeln drücken
<b>H</b>	Pour water: Taste zur Ausgabe von kaltem Wasser drücken
<b>I</b>	ON/OFF: Taste zum Ein- und Ausschalten des Geräts drücken

## Tastenübersicht

Symbol	Bedeutung	Symbol erleuchtet	Symbol blinkt
 <b>OPEN LID</b>	Abdeckung ist offen	Die obere Abdeckung ist offen	
 <b>CRUSH ICE</b>	Eiswürfel-zerkleinerung	Das Gerät zerkleinert Eis	
 <b>MAKE ICE</b>	Eis herstellen	Das Gerät stellt Eiswürfel her	<ol style="list-style-type: none"> <li>1. Die Eisherstellung ist deaktiviert</li> <li>2. Die Eisherstellungsfunktion ist bereit</li> </ol>
 <b>COLD WATER</b>	Kaltes Wasser herstellen	Das Gerät stellt kaltes Wasser her	<ol style="list-style-type: none"> <li>1. Die Herstellung von kaltem Wasser ist deaktiviert</li> <li>2. Die Kaltwasserherstellungsfunktion ist bereit</li> </ol>
 <b>ON/OFF</b>	Ein/ aus	Das Gerät ist eingeschaltet.	Das Gerät ist ausgeschaltet
 <b>ADD WATER</b>	Wasser hinzufügen	Der Wassertank hat zu wenig Wasser; Wasser nachfüllen	
 <b>ICE FULL</b>	Eiskorb voll	Der Eisbehälter ist voll und der Eisbereiter produziert keine Eiswürfel mehr	

## GEBRAUCHSANWEISUNG

1. Entfernen Sie alle inneren und äußeren Verpackungen, um zu prüfen, ob Schläuche und Wasserhahnadapter fehlen. Sollte eines der Zubehörteile fehlen, wenden Sie sich bitte an den Kundendienst.
2. Die Steckdose des Geräts muss sicher geerdet sein und über einen separaten Stecker verfügen.
3. Stellen Sie das Gerät an einem gut belüfteten Ort mit einer relativ niedrigen Umgebungstemperatur auf und legen Sie es waagrecht hin. Der Abstand zwischen dem Luftauslass und dem Hindernis muss mehr als 15 cm betragen, und der Abstand zwischen den beiden Seiten und dem Hindernis darf nicht weniger als 10 cm betragen.
4. Wenn das Gerät während des Transports oder der Handhabung auf den Kopf gestellt wurde, wird empfohlen, das Gerät mehr als 2 Stunden stehen zu lassen, bevor es eingeschaltet wird.
5. Es wird dringend empfohlen, das gesamte Gerät vor dem Gebrauch gründlich zu reinigen. Befolgen Sie die Reinigungsanweisungen unter "Reinigung und Wartung", um das Gerät zu reinigen.



### WARNUNG

Füllen Sie zum Nachfüllen des Geräts bitte nur Trinkwasser, vorzugsweise reines Wasser aus einem Kanister oder einer Flasche, ein. Die Qualität des Wassers wirkt sich direkt auf die Klarheit der Eiswürfel und die Lebensdauer des Geräts aus.

### 1. Wasser hinzufügen

#### Automatisches Hinzufügen von Wasser (externe Wasserquelle)

**Schritt 1:** Schließen Sie eine Seite (20 mm) des Adapters an den Wasserhahn an.

**Schritt 2:** Verbinden Sie das eine Ende des weißen PE-Schlauchs mit dem anderen Ende (Ø 6,5 mm) des Adapters.

**Schritt 3:** Schließen Sie das andere Ende des weißen PE-Schlauchs an den Leitungswassereinlass an.

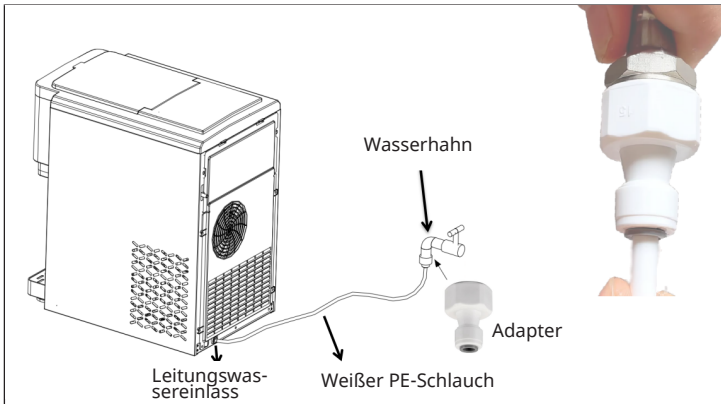

### Wasser manuell hinzufügen

Öffnen Sie die obere Klappe der Maschine und füllen Sie Trinkwasser in den Wasserbehälter , bis der Wasserstand nicht mehr sinkt.

**Vorsicht!** Trinkwasser mit hohem Säure- und Alkaligehalt kann die Gefriersäule korrodieren.

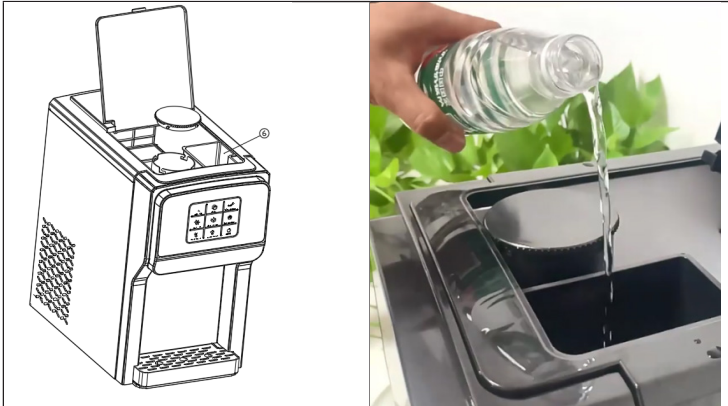

## 2. Eis herstellen

- Schließen Sie das Gerät an und drücken Sie leicht auf die Taste ON/OFF auf dem Bedienfeld. Das Gerät erkennt automatisch den Wasserstand und weist darauf hin, dass es mit Wasser befüllt werden muss. Drücken Sie die Taste „MAKE ICE“, um mit der Eiswürfelherstellung zu beginnen. Die Leuchte „MAKE ICE“ bleibt während der Eiswürfelherstellung eingeschaltet. Ein Eiswürfelbereitungszyklus dauert etwa 9 Minuten und kann 12 runde Eiswürfel produzieren. Die Eiswürfelbereitungszeit hängt von der Umgebungstemperatur ab; je höher die Temperatur, desto länger die Eiswürfelbereitungszeit. Während der Eiswürfelbereitung leuchtet das Symbol „MAKE ICE“ permanent.
- Wenn Sie zuerst die Taste „COLD WATER“ und dann die Taste „MAKE ICE“ berühren, blinkt das Symbol „MAKE ICE“ weiter. Es zeigt an, dass die Eiswürfelherstellung nach Beendigung der Eiswasserherstellung ausgeführt wird. Die Eisherstellungsfunktion ist bereit
- Wenn das Symbol „ICE FULL“ dauerhaft leuchtet, stoppt das Gerät die Eiswürfelherstellung. Er produziert jedoch weiterhin Eiswürfel, nachdem die Eiswürfel aus der Eisschale entnommen wurden.
- Wenn das Symbol „ADD WATER“ (Wasser nachfüllen) dauerhaft leuchtet, ist der Wasservorrat des Geräts gering und muss aufgefüllt werden. Das Gerät setzt den Betrieb automatisch fort, sobald das Wasser nachgefüllt wurde.
- Berühren Sie während der Eiswürfelbereitung die Taste „MAKE ICE“, um die Eiswürfelbereitung zu beenden.

## 3. Kaltes Wasser herstellen

- Schließen Sie das Gerät an und drücken Sie leicht auf die Taste ON/OFF auf dem Bedienfeld. Das Gerät erkennt automatisch den Wasserstand und weist darauf hin, dass es mit Wasser befüllt werden muss. Berühren Sie die Taste „COLD WATER“, das Gerät ermittelt die Wassertemperatur. Wenn die Temperatur die eingestellte Starttemperatur erreicht, leuchtet die Anzeige „COLD WATER“ auf und die Maschine beginnt mit der Herstellung von kaltem Wasser. Andernfalls blinkt die Anzeige „COLD WATER“ und das Gerät wartet auf seinen Einsatz. Wenn die Wassertemperatur während der Herstellung von kaltem Wasser die eingestellte Temperatur erreicht, blinkt das Symbol „COLD WATER“ weiter.
- Wenn Sie zuerst die Taste „MAKE ICE“ und dann die Taste „COLD WATER“ berühren, blinkt das Symbol „COLD WATER“ weiter. Es zeigt an, dass die Herstellung von kaltem Wasser nach Beendigung der Eiswürfelbereitung fortgesetzt wird. Die Herstellung von kaltem Wasser ist bereit.
- Berühren Sie während der Herstellung von kaltem Wasser die Taste „COLD WATER“, um die Herstellung von kaltem Wasser zu beenden.

## 4. Eiswürfelzerkleinerung

- Öffnen Sie die Abdeckung und entfernen Sie die Abdeckung der Crushed-Ice-Schale. Füllen Sie die Eiswürfel manuell in den Crushed-Ice-Behälter schließen Sie den Deckel des Crushed-Ice-Behälters fest und drücken Sie die Taste

„CRUSH ICE“, um die Eiswürfel zu zerkleinern. Die zerkleinerten Eiswürfel werden automatisch ausgegeben und können aus der Crushed-Ice-Ausgabe entnommen werden.

- Drücken Sie während des Zerkleinerns von Eiswürfeln die Taste "CRUSH ICE" am Eiswürfelbereiter.

## 5. Ausgabe von Eiswürfeln/ kaltem Wasser

- Drücken Sie sanft die Taste „POUR ICE“ , das Flügelrad im Eisbehälter beginnt sich zu drehen und die Eiswürfel fallen aus der Position „POUR ICE“ heraus. Wenn Sie die Taste „POUR ICE“ erneut drücken, hört das Laufrad auf, sich zu drehen, und der Eiswürfelausgabevorgang wird beendet. Um eine optimale Eiswürfelabgabe zu gewährleisten, stellen Sie sicher, dass sich genügend Eiswürfel in der Eisschale befinden und ein Becher bereitsteht, der mit Eiswürfeln gefüllt werden kann.
- Drücken Sie leicht auf die Taste „POUR WATER“ und das Wasser fließt aus der Position „POUR WATER“ heraus. Drücken Sie erneut auf die Taste „POUR WATER“, um die Ausgabe von kaltem Wasser zu unterbrechen.

---

**Hinweis:** Wenn Sie die Taste „POUR WATER“ drücken, ohne vorher die Tasten „MAKE ICE“ oder „COLD WATER“ zu betätigen, ist das abgegebene Wasser kein kaltes Wasser. Die Funktion „POUR WATER“ wird automatisch deaktiviert, wenn sie länger als 10 Sekunden am Stück verwendet wird.

---

## Wichtige Informationen

- Überprüfen Sie die Sauberkeit des Wassertanks und des Eiswürfelbehälters. Reinigen und wechseln Sie das Wasser regelmäßig.
- Die Temperatur des zugeführten Wassers wirkt sich direkt auf die Eiswürfelbereitung aus. Je niedriger die Wassertemperatur ist, desto größer ist die Eiswürfelproduktion.
- Je niedriger die Umgebungstemperatur ist, desto größer ist die Eiswürfelproduktion.
- Die Qualität des verwendeten Wassers beeinflusst die Lebensdauer der Wasserpumpe des Geräts. Am besten ist es, enthärtetes Wasser, reines Wasser oder destilliertes Wasser zu verwenden. Einige ungewöhnliche Geräusche während des Betriebs der Wasserpumpe werden durch Verunreinigungen im Wasser verursacht. Dies ist ein normaler Vorgang und hat keinen Einfluss auf die Nutzung des Geräts.

## REINIGUNG UND WARTUNG

- Entpacken Sie das Gerät.
- Verwenden Sie ein neutrales Reinigungsmittel, warmes Wasser und ein weiches Tuch, um den Wassertank, die Crushed-Ice-Schale, die Abdeckung der Crushed-Ice-Schale und den Silikonschlauch abzuwischen und zu reinigen.
- Das Gehäuse des Geräts kann bei ausgeschaltetem Gerät gereinigt werden. Wischen Sie es am besten mit einem trockenen Tuch ab.
- Sie können auch Wasser hinzufügen, um Eiswürfel für 1-2 Zyklen zu machen und dann alle Eiswürfel und das Wasser zu verwerfen.
- Bringen Sie nach der Reinigung den Ablassstopfen an der Unterseite des Geräts wieder an.
- Wenn das Gerät längere Zeit nicht verwendet wurde, lassen Sie das Wasser im Wassertank ab.

**Hinweis:** Wenn das Gerät lange Zeit verwendet wurde, reinigen Sie das Innere des Geräts gemäß den folgenden Anweisungen.

### Öffnen der Rückseite

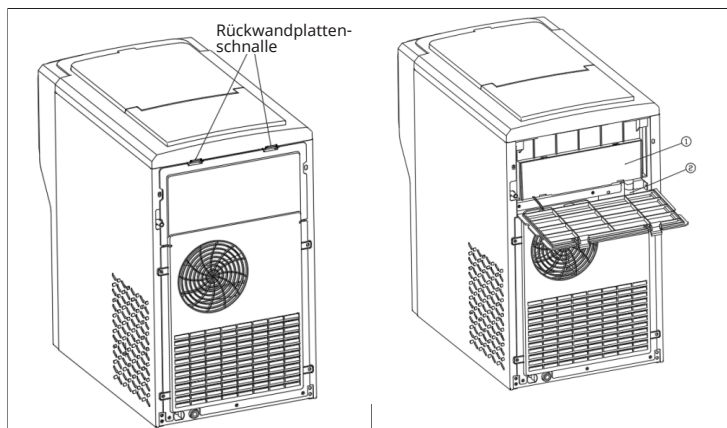

1. Ziehen Sie den Netzstecker aus der Steckdose, stellen Sie das Gerät auf eine ebene Fläche, drücken Sie die beiden "Rückwandverschlüsse" auf der Rückseite des Geräts und öffnen Sie die Rückwand nach unten.
2. Ziehen Sie zuerst den Silikon-Ablassschlauch ② heraus. Ziehen Sie den Eis- und Wasserbehälter ① heraus.
3. Verwenden Sie Reinigungswerkzeuge, um den Wasserbehälter des Eisbereiters und den Silikonschlauch zu reinigen.

**Hinweis:** Nach der Reinigung müssen alle Teile wieder in ihre ursprüngliche Position gebracht werden.

## Entwässerungsvorgang

An der Unterseite des Geräts befindet sich ein Ablasstopfen ⑧. Stellen Sie das Gerät auf eine stabile Unterlage und entfernen Sie den Ablasstopfen.

Lassen Sie unverzüglich das Wasser aus dem Gerät ab.

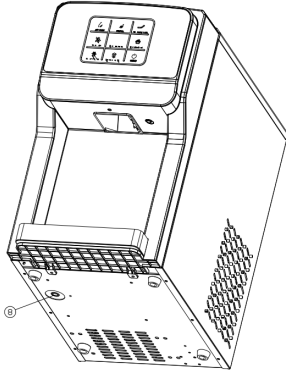

## FEHLERSUCHE UND FEHLERBEHEBUNG

Problem	Mögliche Ursache	Lösung
Die „Add Water“ Kontrollleuchte ist an	Wassermangel im Wassertank	Wassertank manuell nachfüllen
	Der Schwimmer des Niveauschalters im Kaltwassertank sitzt fest und steigt nicht an	Reinigen Sie den Kaltwassertank und den Niveauschalter
Die Eiswürfel sind zu klein	Die Umgebungstemperatur ist zu hoch	Stellen Sie die Maschine an einen kühleren Ort
	Schlechte Belüftung	Der Abstand zwischen der Rückseite, der linken und rechten Seite des Gerätes und umliegenden Gegenständen muss größer als 15 cm sein
Die Eiswürfel sind zu groß	Die Umgebungstemperatur ist zu niedrig	Stellen Sie das Gerät an einen wärmeren Ort
Der Eiswürfelbereitungszyklus ist normal, aber es werden keine Eiswürfel produziert	Die Umgebungstemperatur ist zu hoch oder die Wassertemperatur im Wassertank ist zu hoch	Gehen Sie an einen Ort, an dem die Umgebungstemperatur weniger als 32 °C beträgt, und fügen Sie kaltes Wasser hinzu
	Kältemittelleck	Erfordert professionelle Reparaturen
	Kältemittelleitung blockiert	Erfordert professionelle Reparaturen
Das Gerät erzeugt kein kaltes Wasser	Wassermangel im Wassertank	Prüfen Sie den Wasserdruck des Einlaufkanals und die Sauberkeit des Kanals
Das Gerät erzeugt keine Eiswürfel	Die Eisbereitungszeit ist zu kurz und es sind keine oder wenig Eiswürfel im Behälter	Ein Eiswürfelbereitungszyklus dauert etwa 9 Minuten. Nach ein paar weiteren Eisbereitungszyklen normalisiert sich das

## SPEZIELLE ENTSORGUNGSHINWEISE FÜR VERBRAUCHER IN DEUTSCHLAND

Entsorgen Sie Ihre Altgeräte fachgerecht. Dadurch wird gewährleistet, dass die Altgeräte umweltgerecht verwertet und negative Auswirkungen auf die Umwelt und menschliche Gesundheit vermieden werden. Bei der Entsorgung sind folgende Regeln zu beachten:

- Jeder Verbraucher ist gesetzlich verpflichtet, Elektro- und Elektronikaltgeräte (Altgeräte) sowie Batterien und Akkus getrennt vom Hausmüll zu entsorgen. Sie erkennen die entsprechenden Altgeräte durch folgendes Symbol der durchgestrichenen Mülltonne (WEEE-Symbol). 
- Sie haben Altbatterien und Altakkumulatoren, die nicht vom Altgerät umschlossen sind, sowie Lampen, die zerstörungsfrei aus dem Altgerät entnommen werden können, vor der Abgabe an einer Entsorgungsstelle vom Altgerät zerstörungsfrei zu trennen.
- Bestimmte Lampen und Leuchtmittel fallen ebenso unter das Elektro- und Elektronikgesetz und sind dementsprechend wie Altgeräte zu behandeln. Ausgenommen sind Glühbirnen und Halogenlampen. Entsorgen Sie Glühbirnen und Halogenlampen bitte über den Hausmüll, sofern sie nicht das WEEE-Symbol tragen.
- Jeder Verbraucher ist für das Löschen von personenbezogenen Daten auf dem Elektro- bzw. Elektronikgerät selbst verantwortlich.

### Rücknahmepflicht der Vertreiber

Vertreiber mit einer Verkaufsfläche für Elektro- und Elektronikgeräte von mindestens 400 Quadratmetern sowie Vertreiber von Lebensmitteln mit einer Gesamtverkaufsfläche von mindestens 800 Quadratmetern, die mehrmals im Kalenderjahr oder dauerhaft Elektro- und Elektronikgeräte anbieten und auf dem Markt bereitstellen, sind verpflichtet,

1. bei der Abgabe eines neuen Elektro- oder Elektronikgerätes an einen Endnutzer ein Altgerät des Endnutzers der gleichen Geräteart, das im Wesentlichen die gleichen Funktionen wie das neue Gerät erfüllt, am Ort der Abgabe oder in unmittelbarer Nähe hierzu unentgeltlich zurückzunehmen und
2. auf Verlangen des Endnutzers Altgeräte, die in keiner äußeren Abmessung größer als 25 Zentimeter sind, im Einzelhandelsgeschäft oder in unmittelbarer Nähe hierzu unentgeltlich zurückzunehmen; die Rücknahme darf nicht an den Kauf eines Elektro- oder Elektronikgerätes geknüpft werden und ist auf drei Altgeräte pro Geräteart beschränkt.

- Bei einem Vertrieb unter Verwendung von Fernkommunikationsmitteln ist die unentgeltliche Abholung am Ort der Abgabe auf Elektro- und Elektronikgeräte der Kategorien 1, 2 und 4 gemäß § 2 Abs. 1 ElektroG, nämlich „Wärmeüberträger“, „Bildschirmgeräte“ (Oberfläche von mehr als 100 cm<sup>2</sup>) oder „Großgeräte“ (letztere mit mindestens einer äußeren Abmessung über 50 Zentimeter) beschränkt. Für andere Elektro- und Elektronikgeräte (Kategorien 3, 5, 6) ist eine Rückgabemöglichkeit in zumutbarer Entfernung zum jeweiligen Endnutzer zu gewährleisten.
- Altgeräte dürfen kostenlos auf dem lokalen Wertstoffhof oder in folgenden Sammelstellen in Ihrer Nähe abgegeben werden: [www.take-e-back.de](http://www.take-e-back.de)
- Für Elektro- und Elektronikgeräte der Kategorien 1, 2 und 4 bieten wir auch die Möglichkeit einer unentgeltlichen Abholung am Ort der Abgabe. Beim Kauf eines Neugeräts haben Sie die Möglichkeit, eine Altgerätabholung über die Webseite auszuwählen.
- Batterien können überall dort kostenfrei zurückgegeben werden, wo sie verkauft werden (z. B. Super-, Bau-, Drogeriemarkt). Auch Wertstoff- und Recyclinghöfe nehmen Batterien zurück. Sie können Batterien auch per Post an uns zurücksenden. Altbatterien in haushaltsüblichen Mengen können Sie direkt bei uns von Montag bis Freitag zwischen 08:00 und 16:00 Uhr unter der folgenden Adresse unentgeltlich zurückgeben:

**Chal-Tec Fulfillment GmbH**  
**Norddeutschlandstr. 3**  
**47475 Kamp-Lintfort**

- Wichtig zu beachten ist, dass Lithiumbatterien aus Sicherheitsgründen vor der Rückgabe gegen Kurzschluss gesichert werden müssen (z. B. durch Abkleben der Pole).
- Finden sich unter der durchgestrichenen Mülltonne auf der Batterie zusätzlich die Zeichen Cd, Hg oder Pb ist das ein Hinweis darauf, dass die Batterie gefährliche Schadstoffe enthält («Cd» steht für Cadmium, »Pb« für Blei und »Hg« für Quecksilber).

### **Hinweis zur Abfallvermeidung**

Indem Sie die Lebensdauer Ihrer Altgeräte verlängern, tragen Sie dazu bei, Ressourcen effizient zu nutzen und zusätzlichen Müll zu vermeiden. Die Lebensdauer Ihrer Altgeräte können Sie verlängern, indem Sie defekte Altgeräte reparieren lassen. Wenn sich Ihr Altgerät in gutem Zustand befindet, könnten Sie es spenden, verschenken oder verkaufen.

---

## HINWEISE ZUR ENTSORGUNG

---

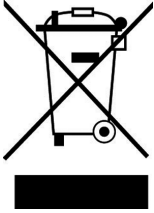

Wenn es in Ihrem Land eine gesetzliche Regelung zur Entsorgung von elektrischen und elektronischen Geräten gibt, weist dieses Symbol auf dem Produkt oder auf der Verpackung darauf hin, dass dieses Produkt nicht im Hausmüll entsorgt werden darf. Stattdessen muss es zu einer Sammelstelle für das Recycling von elektrischen und elektronischen Geräten gebracht werden. Durch regelkonforme Entsorgung schützen Sie die Umwelt und die Gesundheit Ihrer Mitmenschen vor negativen Konsequenzen. Informationen zum Recycling und zur Entsorgung dieses Produkts, erhalten Sie von Ihrer örtlichen Verwaltung oder Ihrem Hausmüllentsorgungsdienst.

Dieses Produkt enthält Batterien. Wenn es in Ihrem Land eine gesetzliche Regelung zur Entsorgung von Batterien gibt, dürfen die Batterien nicht im Hausmüll entsorgt werden. Informieren Sie sich über die örtlichen Bestimmungen zur Entsorgung von Batterien. Durch regelkonforme Entsorgung schützen Sie die Umwelt und die Gesundheit Ihrer Mitmenschen vor negativen Konsequenzen.

---

## HERSTELLER & IMPORTEUR (UK)

---

### Hersteller:

Chal-Tec GmbH, Wallstraße 16, 10179 Berlin, Deutschland.

### Importeur für Großbritannien:

Berlin Brands Group UK Limited  
PO Box 42  
272 Kensington High Street  
London, W8 6ND  
United Kingdom



Dear Customer,

Congratulations on purchasing this equipment. Please read this manual carefully and take care of the following hints on installation and use to avoid technical damages. Any failure caused by ignoring the items and cautions mentioned in the operation and installation instructions are not covered by our warranty and any liability. Scan the QR code to get access to the latest user manual and more product information.



---

## CONTENTS

---

Technical Data	19
Safety Instructions	20
Product Overview	23
Instructions for use	26
Cleaning and Maintenance	30
Troubleshooting	32
Disposal Considerations	33
Manufacturer & Importer (UK)	33

---

## TECHNICAL DATA

---

<b>Article number</b>	<b>10046192</b>
Climate Type	SN/N/ST
Safety Level	I
Power supply	220-240 V - 50/60 Hz
Rated current	0.85 A
Rated power	130 W
Refrigerant	R290/ 28g
Vesicant	C <sub>5</sub> H <sub>12</sub>
Insulation	EPS
Net Weight	13.7 kg
Gross Weight	15.2kg
Housing shell	Stainless steel
Product size	464x277x480 mm
Type of ice	Bullet ice
Output ice per cycle	12 pcs.

---

## SAFETY INSTRUCTIONS

---

- In order to avoid harm caused by misuse, please read the instruction manual carefully before using this product and use this product strictly in accordance with the purpose stated in the instruction manual.
- Place the device on a level surface.
- Use the device indoors only.
- Unplug the device from the power outlet when not in use.
- Never immerse the power cord and plug in water or other liquids.
- Only use accessories that are expressly recommended by the manufacturer for this device.
- Do not place the device directly under an electrical outlet.
- Do not let the power cord hang from the work surface so that children cannot pull on it.
- Do not overfill the unit, otherwise short circuits and electric shocks may occur.
- Make sure that the lid is always closed during operation.
- Do not pull the plug out of the outlet by the cord, but hold it by hand when unplugging.
- Use this device only for its intended purpose. We accept no liability for damage caused by disregarding the instructions and improper use. Only use the device in the household.
- Do not connect the device to a timer or remote-controlled socket.
- Do not immerse the device in water.
- The use of an extension cord is not recommended, as it may overheat and become a risk of fire.
- If the power cord or plug is damaged, it must be replaced by the manufacturer, an authorized service centre, or a similarly qualified person.
- Follow local regulations for disposal of equipment containing flammable gas.
- Do not store highly flammable or explosive substances in the device.
- Never touch the evaporator surface by hand when the ice maker is working. It may cause frostbite to your skin.
- Do not overturn the Ice Maker. If the machine is overturned, leave it to stand for 2 hours before switching it on.
- If the Ice Maker is brought in from outside in winter, allow it to warm up to room temperature for a few hours before switching it on.
- Dispose of the appliance only at an authorised waste disposal facility. Do not expose to flame.
- This appliance is not intended for use by persons (including children) with reduced physical, sensory or mental capabilities, or lack of experience and knowledge, unless they have been given supervision or instruction concerning use of the appliance by a person being responsible for their safety.
- Children shall not play with the appliance. Cleaning and user maintenance shall not be made by children without supervision.
- Children between the ages of 3 and 8 are not allowed to load and unload refrigeration equipment.

- This appliance is intended to be used in household and similar applications such as
  - staff kitchen areas in shops, offices and other working environments;
  - farm houses and by clients in hotels, motels and other residential type environments;
  - bed and breakfast type environments;
  - catering and similar non-retail applications.

This appliance contains the refrigerant propane (R290), a natural gas which is environmentally friendly. Although it is flammable, it does not damage the ozone layer and does not increase the greenhouse effect. The use of this coolant has, however, led to a slight increase in the noise level of the appliance. In addition to the noise of the compressor, you might be able to hear the coolant flowing around the system. This is unavoidable and does not have any adverse effect on the performance of the appliance. Care must be taken during the transportation and setting up of the appliance that no parts of the cooling system are damaged. Leaking coolant can damage the eyes.



#### WARNING

Fire hazard due to improper disposal! Please observe the local regulations for the disposal of appliances containing flammable refrigerants and gases.

- Keep ventilation openings in the unit housing free of obstacles.
- Do not damage the refrigerant circuit.
- The refrigeration system contains a high-pressure refrigerant. Do not damage the refrigeration system.
- The maintenance of the refrigeration system shall be done by professionals.
- Do not use any mechanical devices or other means to accelerate the defrosting process or the ice recovery process.
- Do not use electrical appliances inside the food storage compartments of the appliance, unless they are of the type recommended by the manufacturer.
- Unplug the ice maker before cleaning or making any repairs or servicing.
- Do not clean the ice maker with flammable liquids, as this could cause a fire or explosion.
- Refrigerant and insulation blowing gas are flammable.

#### Special Notes

- When positioning the unit, make sure that the power cord is not pinched or damaged.
- Make sure that there are no multiple sockets or power supplies on the back of the unit.

**To avoid contamination of food, please follow the instructions below:**

- Regularly clean surfaces that may come into contact with food. Clean the water drain regularly.
- Fill the device with potable water only.
- If the appliance contains a water tank, clean it if it has not been used for 48 hours. Rinse the tank if no water has been removed for 5 days.

**WARNING**

When using, servicing and disposing of the unit, pay attention to the left symbol on the rear of the unit or on the compressor. This symbol warns of possible fires. There are flammable substances in the refrigerant lines and in the compressor. Keep the appliance away from sources of fire during use, maintenance and disposal.

# PRODUCT OVERVIEW

## Appliance

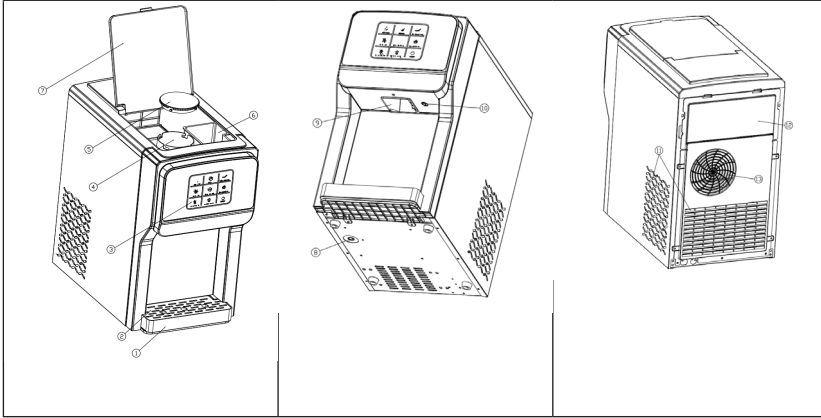



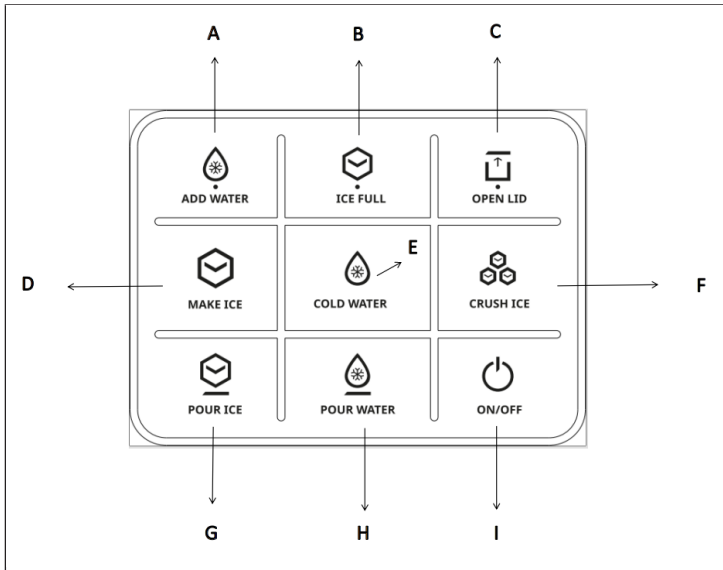



## Control panel



<b>1</b>	Water box
<b>2</b>	Water box cover
<b>3</b>	Operation panel
<b>4</b>	Crushed ice box: This box should be filled with ice before crushing
<b>5</b>	Crushed ice box lid: The lid must be closed after filling with ice
<b>6</b>	Manual water addition box: If there is no external water source, you can manually pour water into the water addition box until the water level does not drop
<b>7</b>	Flip cover: The ice crushing function cannot be used until the top flip cover is closed
<b>8</b>	Lower water tank drain plug: When cleaning the machine's reservoir and cold water tank, pull out the drain plug at the bottom of the machine, drain the water and replace the drain plug after draining
<b>9</b>	Pour ice: Ice outlet / crushed ice outlet
<b>10</b>	Pour water: Water outlet
<b>11</b>	Air inlet: The distance between the air inlet and obstacles must be greater than 10 cm
<b>12</b>	Rear panel
<b>13</b>	Air outlet: The distance between the air outlet and any obstructions must be greater than 15 cm in order to ensure proper ventilation of the unit
<b>A</b>	ADD WATER: Add water indicator
<b>B</b>	ICE FULL: Ice full indicator
<b>C</b>	ICE WATER: Press to start making ice water
<b>D</b>	MAKE ICE: Press to start making ice
<b>E</b>	COLD WATER: Press to start making cold water
<b>F</b>	CRUSH ICE: Press to start crushing ice
<b>G</b>	Pour Ice: Press to dispense ice cubes
<b>H</b>	Pour water: Press to dispense water
<b>I</b>	ON/OFF: Press to switch the appliance on/off

## Icon overview

Icon	Meaning	Icon lit	Icon is blinking
 <b>OPEN LID</b>	Open lid	The upper lid is open	
 <b>CRUSH ICE</b>	Crush ice	The machine is crushing ice	
 <b>MAKE ICE</b>	Make ice	The machine is making ice	1. Ice-making is off 2. "Make ice" function is waiting to start
 <b>COLD WATER</b>	Make cold water	The machine is making cold water	1. Ice-water-making is off 2. "Make ice water" function is waiting to start
 <b>ON/OFF</b>	On/Off	The machine is powered on	The machine is powered off
 <b>ADD WATER</b>	Add water	The water storage tank is short of water; refill water	
 <b>ICE FULL</b>	Ice full	The ice storage is full of ice and the ice making machine has stopped making ice	

---

## INSTRUCTIONS FOR USE

---

1. Remove all internal and external packaging to check for missing hoses and tap adapters. If any of the accessories are missing, contact the customer service department.
2. The machine's power socket must be securely grounded and supplied by a separate plug.
3. Place the machine in a well ventilated place with a relatively low ambient temperature and position it horizontally. The distance between the air outlet and the obstacle must be more than 15 cm, and the distance between the two sides and the obstacle must be not less than 10 cm.
4. If the machine has been turned upside down during transport and handling, it is recommended to let the machine stand for more than 2 hours before turning it on.
5. It is strongly recommended that the entire machine is thoroughly cleaned before use. Please follow the cleaning instructions in "Cleaning and Maintenance" to clean the machine.



### WARNING

When adding water to refill the machine, please add potable water, preferably pure water from a barrel or bottle. The quality of the water directly affects the clarity of the ice cubes and the life of the machine.

### 1. Add water

#### Automatically adding water(External water source)

**Step 1:** Connect one side (20mm) of the adapter to the tap.

**Step 2:** Connect one end of the white PE hose to the other end (Ø 6.5 mm) of the adapter.

**Step 3:** Connect the other end of the white PE hose to the Tap Water Inlet.

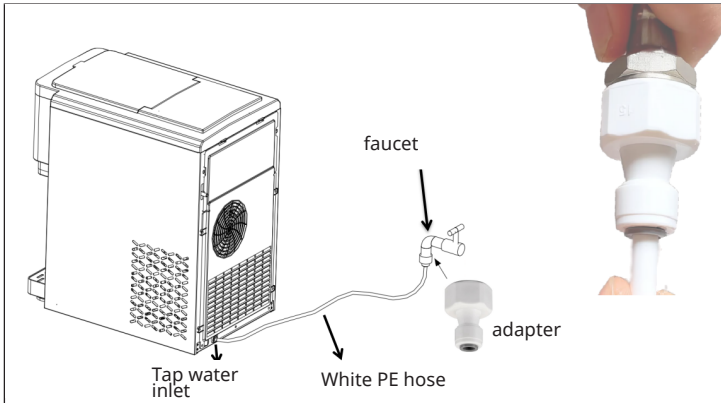

### Adding water manually

Open the upper flap of the machine and pour drinking water into © "manual water addition box" until the water level does not drop any more.

**Caution:** Drinking water with high acidity and alkalinity will corrode the frozen column.



## 2. Make Ice

- Connect the machine and press the ON/OFF button on the control panel lightly. The machine will start to detect the water level and will request to be filled with water. Press the "MAKE ICE" button to start making ice. The "MAKE ICE" light remains on during the ice making process. One ice making cycle takes approximately 9 minutes and can produce 12 bullet shaped ice cubes. The ice making time will vary depending on the ambient temperature, the higher the temperature, the longer the ice making time. During ice making, the "MAKE ICE" icon will always be lit.
- If you first touch the "COLD WATER" button and then touch the "MAKE ICE" button, the "MAKE ICE" icon will keep flashing. It indicates that the "Making Ice" function will be performed after the Make Ice Water function is finished. "MAKE ICE" is waiting to start.
- If the "ICE FULL" icon is always lit, the machine will stop making ice. However, it will continue to make ice after the ice cubes have been removed from the ice tray.
- If the "ADD WATER" icon is always lit, the machine is low on water and needs to be refilled. The machine will automatically start working once it has replenished the water.
- In the process of making ice, touch the "MAKE ICE" button to stop making ice.

## 3. Make cold ice water

- Plug in the machine and lightly press the ON/OFF button on the control panel. Then the machine will start to detect the water level and request to be filled with water. Touch the "COLD WATER" button, the machine detects the temperature of water, when the temperature is reach the set temperature to start, the "COLD WATER" keeps lit and the machine starts making ice water, otherwise "COLD WATER" keeps flashing and waiting to start. In the process of ice water making, the temperature of water reach the setting temperature to stop ice water making, the "COLD WATER" icon keeps flashing.
- If you first touch the "MAKE ICE" button and then the "COLD WATER" button, the "COLD WATER" icon will continue to flash. It indicates that the "Making Ice Water" function will continue after the "Making Ice" function is finished. "Make cold ice water" is waiting to start.
- In the process of making cold ice water, touch the "COLD WATER" button to stop making ice water.

## 4. Crush ice

- Open the flip cover and remove the crushed ice tray cover. Manually add ice cubes to the "crushed Ice box", close the "crushed ice box cover" and flip it tightly, then press the "CRUSH ICE" button to crush the ice. The ice cubes are automatically dispensed and ejected from the Crushed Ice dispenser.
- In the process of crushing ice, press the "CRUSH ICE" button from the ice crusher.

## 5. Dispense ice cubes/ ice water

- Gently press the "POUR ICE" button, the impeller in the ice bin will begin to rotate and the ice cubes will begin to fall from the "POUR ICE" position. Press the "POUR ICE" button again and the impeller will stop rotating, ending the ice dispensing process. For optimal ice dispensing, make sure there are enough ice cubes in the ice tray and a cup ready to be filled with ice cubes.
- Gently press the "POUR WATER" button, water will flow from the "POUR WATER" position. Press the "POUR WATER" button again to stop the ice water coming out.

---

**Note:** If you press the "POUR WATER" button without first operating the "MAKE ICE" or "COLD WATER" buttons, the water that comes out will not be ice water. The "POUR WATER" function is automatically deactivated if it is used for more than 10 seconds.

---

### Important information

- Check the cleanliness of the water tank and ice bin. Please clean and change the water regularly.
- The temperature of the added water directly affects the ice production. The lower the water temperature, the greater the ice production.
- The lower the ambient temperature where the machine is placed, the greater the ice production.
- The quality of the water used will affect the life of the machine's water pump. It is best to use softened water, pure water or drinking distilled water. Some abnormal noises during the operation of the water pump are caused by impurities in the water. This is a normal phenomenon and does not affect the use of the machine.

## CLEANING AND MAINTENANCE

- Unpack the unit.
- Use a neutral detergent, warm water and a soft cloth to scrub and clean the water tank, crushed ice tray, crushed ice tray cover and silicone hose.
- The machine cabinet can be cleaned with the machine switched off. It is best to wipe with a dry cloth.
- You can also add water to make ice for 1-2 cycles, then throw away all ice cubes and water.
- After cleaning, replace the drain plug at the bottom of the machine.
- If the machine has not been used for a long time, drain the water in the water tank.

**Note:** When the machine has been used for a long time, please clean the inside of the machine according to the following instructions.

### Opening the rear panel

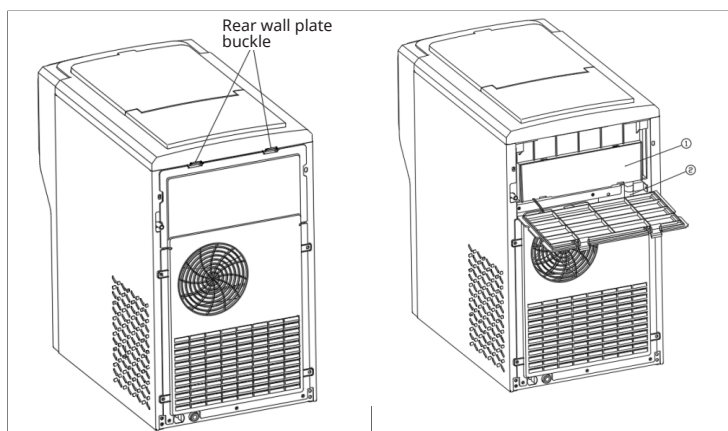

1. Disconnect the power plug, place the machine on a level surface, press the two "Rear panel buckles" on the back of the machine and open the rear panel downwards.
2. Pull out the ☉ "Silicone Drain Tube" first. Pull out the ☉ "Ice and water box".
3. Use cleaning tools to clean the Ice Maker Water Box and Silicone Hose.

**Note:** After cleaning, all parts must be returned to their original positions.

## Drainage operation

There is a drain plug  at the bottom of the machine.  
Place the machine on a stable surface and remove the drain plug.  
Drain the water from the machine immediately.

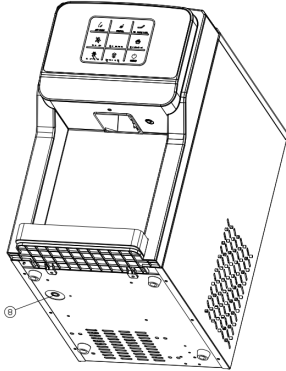

## TROUBLESHOOTING

Problem	Possible Cause	Solution
"Add water" indicator light always on	Lack of water in the water tank	Manually refill water tank.
	The level switch float in the cold water tank is stuck and will not rise.	Clean the cold water tank and level switch.
Ice cubes are too thin	Ambient temperature too high	Move the machine to a cooler location
	Poor ventilation	The distance between the back, left and right sides of the machine and the obstacle is greater than 15cm
Ice too thick	Ambient temperature too low	Move the machine to a warmer place
The ice cycle is normal, but no ice is produced	The ambient temperature is too high or the water temperature in the water tank is too high.	Move to a location where the ambient temperature is less than 32°C and add cold water
	Refrigerant leak	Requires professional repair
	Refrigerant pipe blocked	Requires professional repair
The machine does not produce cold water	Lack of water in the water tank	Check the water pressure of the inlet channel and the smoothness of the channel
The machine does not produce ice	The ice making time is too short and there is no ice or less ice in the fridge	One ice-making cycle takes approximately 9 minutes. A few more ice-making cycles will make it normal.

---

## DISPOSAL CONSIDERATIONS

---



If there is a legal regulation for the disposal of electrical and electronic devices in your country, this symbol on the product or on the packaging indicates that this product must not be disposed of with household waste. Instead, it must be taken to a collection point for the recycling of electrical and electronic equipment. By disposing of it in accordance with the rules, you are protecting the environment and the health of your fellow human beings from negative consequences. For information about the recycling and disposal of this product, please contact your local authority or your household waste disposal service.

---

## MANUFACTURER & IMPORTER (UK)

---

**Manufacturer:**

Chal-Tec GmbH, Wallstrasse 16, 10179 Berlin, Germany.

**Importer for Great Britain:**

Berlin Brands Group UK Limited  
PO Box 42  
272 Kensington High Street  
London, W8 6ND  
United Kingdom



**Estimado cliente:**

Le felicitamos por la adquisición de este producto. Lea atentamente el siguiente manual y siga cuidadosamente las instrucciones de uso con el fin de evitar posibles daños. La empresa no se hace responsable de los daños causados por el incumplimiento de las instrucciones y el uso indebido del aparato. Escanee el siguiente código QR para obtener acceso al manual de usuario más reciente y otra información sobre el producto.



---

## CONTENIDO

---

Datos técnicos	35
Indicaciones de seguridad	36
Descripción general del aparato	39
Instrucciones de uso	42
Limpieza y mantenimiento	46
Detección y reparación de anomalías	48
Indicaciones sobre la retirada del aparato	49
Fabricante e importador (Reino Unido)	49

---

## DATOS TÉCNICOS

---

<b>Número del artículo</b>	<b>10046192</b>
Tipo de clima	SN/N/ST
Clase de protección	I
Suministro eléctrico	220-240 V ~ 50/60 Hz
Corriente nominal	0.85 A
Potencia	130 W
Refrigerante	R290/ 28g
Vesicante	C <sub>5</sub> H <sub>12</sub>
Aislamiento	EPS
Peso neto	13.7 kg
Peso bruto	15,2 kg
Carcasa	Acero inoxidable
Tamaño del producto	464x277x480 mm
Forma de cubitos de hielo	Forma esférica
Dispensación de hielo por ciclo de producción	12 unidades

---

## INDICACIONES DE SEGURIDAD

---

- Para evitar daños debidos a un uso inadecuado, lea atentamente el manual de instrucciones antes de utilizar este producto y utilícelo únicamente para el fin especificado.
- Coloque el aparato en una superficie plana.
- Utilice el aparato sólo en interiores.
- Desenchufe el aparato de la toma de corriente cuando ya no lo use.
- No sumerja el cable de alimentación en agua ni en ningún otro líquido.
- Emplee únicamente los accesorios expresamente recomendados por el fabricante para este aparato.
- No coloque el aparato directamente debajo de una toma de corriente.
- No deje que el cable de alimentación cuelgue sobre la superficie de trabajo de manera que los niños no puedan tirar de él.
- No llene el aparato en exceso, pues podrían producirse cortocircuitos y descargas eléctricas.
- Asegúrese de que la tapa esté siempre cerrada durante el funcionamiento.
- No desconecte el enchufe tirando del cable, sino del cuerpo del enchufe.
- Utilice este aparato solo para el fin al que está destinado. La empresa no se hace responsable de los daños causados por el incumplimiento de las instrucciones y el uso indebido del aparato. Utilice el aparato sólo para uso doméstico.
- No conecte el aparato a un temporizador o una toma de corriente con control remoto.
- No sumerja el aparato en agua.
- Le aconsejamos evitar el uso de un cable alargador, ya que puede sobrecalentarse y provocar un incendio.
- Si el cable de alimentación está dañado, debe ser sustituido por el fabricante, el servicio técnico o una persona con cualificación similar para evitar peligros.
- Respete la normativa local para la eliminación de aparatos que contengan refrigerantes y gases inflamables.
- No almacene sustancias inflamables o explosivas en el aparato.
- Nunca toque la superficie del evaporador con la mano cuando la máquina de hielo esté en funcionamiento. Esto puede provocar congelaciones en la piel.
- No vuelque la máquina de cubitos de hielo. Si la máquina se ha volcado, déjela 2 horas antes de volver a encenderla.
- Si la máquina de cubitos se ha traído del exterior al interior en invierno, espere unas horas a que se caliente a temperatura ambiente antes de encenderla.
- Elimine el aparato únicamente en un punto de recogida de residuos autorizado. No exponga el aparato a llamas abiertas.
- Este aparato no está destinado a ser utilizado por personas (incluidos niños) con capacidades físicas, sensoriales o mentales reducidas, o con falta de experiencia y/o conocimientos, a menos que hayan sido supervisadas o instruidas acerca del uso del aparato por una persona responsable de su seguridad.
- No permita que los niños jueguen con el aparato. La limpieza y el mantenimiento del usuario no deben ser realizados por niños sin supervisión.
- Los niños de 3 a 8 años no deben llenar o vaciar frigoríficos.

- Este aparato está destinado al uso en hogares y lugares similares, como por ejemplo
  - Áreas de cocina para el personal en tiendas, oficinas y otros entornos de trabajo;
  - Para clientes en hoteles, moteles y otros entornos residenciales;
  - Entornos como Bed & Breakfast.
  - Restauración y áreas no comerciales similares.

Este aparato contiene el refrigerante propano (R290), un gas natural y respetuoso con el medio ambiente. Aunque sea inflamable, no es perjudicial para la capa de ozono ni aumenta el efecto invernadero. Sin embargo, el uso de este refrigerante provoca un ligero aumento del nivel de ruido del aparato. Además del sonido del compresor, es posible que también pueda oír el refrigerante fluyendo por el sistema. Este hecho es inevitable y no produce ningún efecto negativo en el rendimiento del aparato. Este hecho es inevitable y no produce ningún efecto negativo en el rendimiento del aparato. Durante el transporte y la instalación del aparato, debe prestarse atención a que no se dañe ninguna pieza del sistema de refrigeración. Las fugas de refrigerante pueden causar lesiones oculares.

**ADVERTENCIA**

¡Peligro de incendio por eliminación inadecuada! Tenga en cuenta la normativa local para la eliminación de aparatos que contengan refrigerantes y gases inflamables.

- Mantenga las aberturas de ventilación de la carcasa del aparato libres de obstrucciones.
- El circuito del refrigerante no debe estar dañado
- El sistema de refrigeración contiene un refrigerante de alta presión. No dañe el sistema de refrigeración.
- El mantenimiento del sistema de refrigeración debe ser realizado por especialistas.
- No utilice dispositivos mecánicos u otros medios para acelerar el proceso de descongelación o recuperación de hielo.
- No utilice aparatos eléctricos en los compartimentos de almacenamiento de alimentos del aparato a menos que sean del tipo recomendado por el fabricante.
- Desenchufe la máquina de hielo de la toma de corriente antes de limpiarlo o realizar reparaciones o trabajos de mantenimiento.
- No limpie la máquina de hielo con líquidos inflamables, ya que podría provocar un incendio o una explosión.
- El refrigerante y el gas aislante son inflamables.

### Instrucciones especiales

- Al colocar el aparato, procure no doblar o dañar el cable de alimentación.
- Asegúrese de que no haya varios enchufes o fuentes de alimentación en la parte posterior del dispositivo.

#### Para evitar la contaminación de los alimentos, siga las estas instrucciones:

- Limpie regularmente las superficies que puedan estar en contacto con los alimentos. Limpie el drenaje de agua regularmente.
- Llene el aparato solo con agua potable.
- Si el dispositivo contiene un tanque de agua, límpielo si no se ha utilizado durante más de 48 horas. Si el dispositivo contiene un tanque de agua, límpielo si no se ha utilizado durante más de 48 horas.



#### ADVERTENCIA

Cuando utilice, repare o deseche el aparato, busque el símbolo de la izquierda situado en la parte posterior o en el compresor del aparato. Este símbolo advierte de posibles incendios. Hay sustancias inflamables en los conductos de refrigerante y en el compresor. Mantenga el dispositivo alejado de fuentes de incendio durante el uso, mantenimiento y eliminación.

# DESCRIPCIÓN GENERAL DEL APARATO

## Aparato

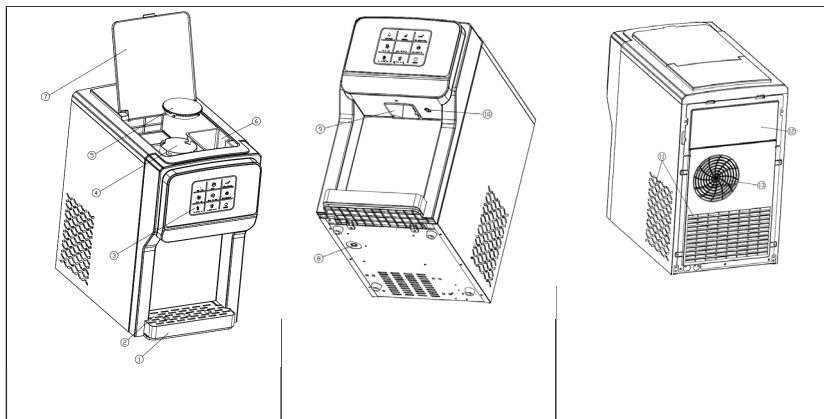



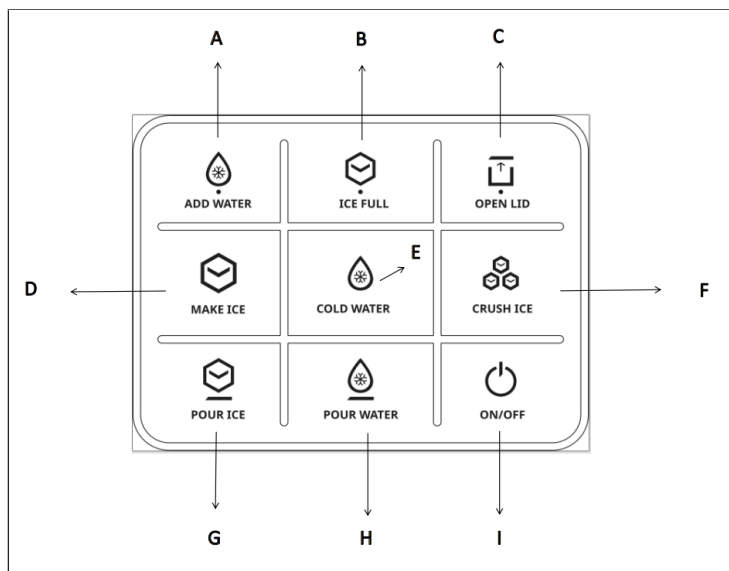



## Panel de control



<b>1</b>	Depósito de agua
<b>2</b>	Tapa del depósito de agua
<b>3</b>	Panel de control
<b>4</b>	Recipiente para hielo picado (crushed ice): Este recipiente debe llenarse con hielo antes de picarlo
<b>5</b>	Tapa del recipiente de hielo picado (crushed ice): La tapa debe cerrarse después de llenarla con cubitos de hielo.
<b>6</b>	Llenado manual de agua: Si no hay una fuente de agua externa, puede verter agua manualmente en el depósito de agua hasta que el nivel de agua deje de bajar
<b>7</b>	Tapa: La función de picado de hielo sólo puede utilizarse cuando la tapa superior está cerrada.
<b>8</b>	Tapón de vaciado del depósito de agua inferior: Cuando limpie el depósito de agua y el depósito de agua fría, extraiga el tapón de vaciado situado en la parte inferior del aparato, vacíe el agua y vuelva a colocar el tapón de vaciado después de vaciar.
<b>9</b>	Pour ice: Dispensador de cubitos de hielo / hielo picado (crushed ice)
<b>10</b>	Pour water: Dispensador de agua
<b>11</b>	Entrada de aire: La distancia entre la entrada de aire y los objetos circundantes debe ser superior a 10 cm.
<b>12</b>	Parte trasera
<b>13</b>	Salida de aire: La distancia entre la salida de aire y cualquier obstáculo debe ser superior a 15 cm para garantizar una buena ventilación del aparato.
<b>A</b>	ADD WATER: Indicador luminoso de bajo nivel de agua
<b>B</b>	ICE FULL: Indicador de advertencia de bandeja de hielo llena.
<b>C</b>	ICE WATER: Pulse el botón para producir agua helada
<b>D</b>	MAKE ICE: Pulse el botón para hacer cubitos de hielo
<b>E</b>	COLD WATER: Pulse el botón para producir agua fría
<b>F</b>	CRUSH ICE: Pulse el botón para triturar cubitos de hielo
<b>G</b>	Pour ice: Pulse el botón para dispensar cubitos de hielo
<b>H</b>	Pour water: Pulse el botón para dispensar agua fría
<b>I</b>	ON/OFF: Pulse el botón para encender y apagar el dispositivo

## Descripción general de las teclas

Símbolo	Significado	Símbolo iluminado	El símbolo parpadea
 <b>OPEN LID</b>	La tapa está abierta	La tapa superior está abierta	
 <b>CRUSH ICE</b>	Trituración de cubitos de hielo	El aparato tritura hielo	
 <b>MAKE ICE</b>	Producir hielo	El aparato produce hielo	<ol style="list-style-type: none"> <li>1. La producción de hielo está desactivada</li> <li>2. La función de producción de hielo está lista</li> </ol>
 <b>COLD WATER</b>	Producir agua fría	El aparato produce agua fría	<ol style="list-style-type: none"> <li>1. La producción de agua fría está desactivada</li> <li>2. La función de producción de agua fría está lista</li> </ol>
 <b>ON/OFF</b>	Encendido/ apagado	El aparato está encendido.	El aparato está apagado
 <b>ADD WATER</b>	Añadir agua	El depósito de agua tiene muy poca agua; rellene con agua	
 <b>ICE FULL</b>	Cesta de hielo llena	El depósito de hielo está lleno y el fabricante de hielo ya no produce cubitos	

## INSTRUCCIONES DE USO

1. Retire todos los embalajes interiores y exteriores para comprobar si faltan mangueras y adaptadores de grifo. Si falta alguna pieza, póngase en contacto con el servicio técnico.
2. La toma de corriente del aparato debe estar conectada a tierra de forma segura y disponer de un enchufe independiente.
3. Coloque el aparato en un lugar bien ventilado, con una temperatura ambiente relativamente baja y en posición horizontal. La distancia entre la salida de aire y el obstáculo debe ser superior a 15 cm, y la distancia entre los dos lados y el obstáculo no debe ser inferior a 10 cm.
4. Si el aparato se ha puesto boca abajo durante el transporte o la manipulación, se recomienda dejarlo reposar más de 2 horas antes de encenderlo.
5. Se recomienda encarecidamente limpiar el aparato y los accesorios antes de usarlos. Para limpiar el aparato, siga las instrucciones del apartado "Limpieza y mantenimiento".



### ADVERTENCIA

Llene el aparato sólo con agua potable, preferiblemente agua pura de bidón o botella. La calidad del agua influye directamente en la claridad de los cubitos de hielo y en la vida útil del aparato.

### 1. Añadir agua

#### Adición automática de agua (fuente de agua externa)

**Paso 1:** Conecte un lado (20 mm) del adaptador al grifo.

**Paso 2:** Conecte un extremo de la manguera blanca de PE al otro extremo (Ø 6,5 mm) del adaptador.

**Paso 3:** Conecte el otro extremo de la manguera blanca de PE a la entrada de agua del grifo.

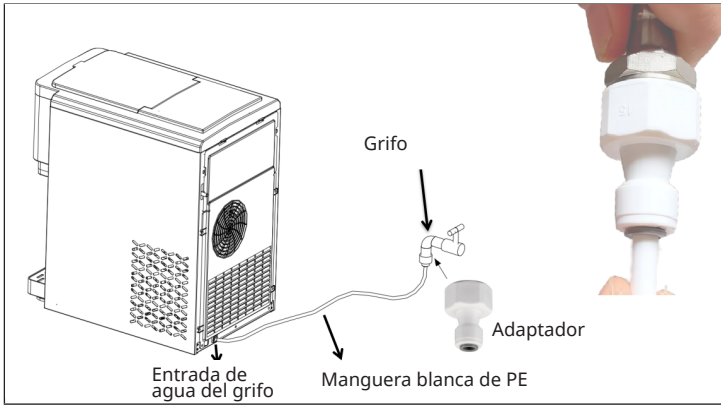

### Añadir agua manualmente

Abra la tapa superior de la máquina y llene de agua potable el depósito de agua © hasta que el nivel de agua deje de bajar.

**¡Atención!** El agua potable con un alto contenido en ácidos y álcalis puede corroer la columna de congelación.

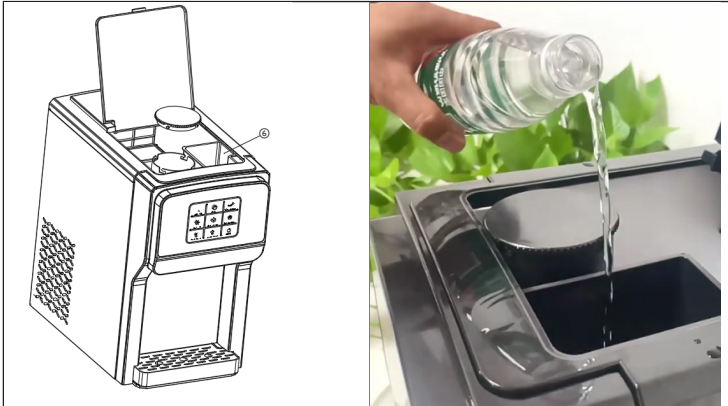

## 2. Producir hielo

- Conecte el aparato y pulse ligeramente el botón ON/OFF del panel de control. El aparato reconoce automáticamente el nivel de agua e indica que es necesario llenarlo de agua. Pulse el botón "MAKE ICE" para empezar a hacer cubitos de hielo. El piloto "MAKE ICE" permanece encendido durante la producción de cubitos de hielo. Un ciclo de preparación de cubitos de hielo dura unos 9 minutos y puede producir 12 cubitos de hielo. El tiempo de preparación de los cubitos de hielo depende de la temperatura ambiente; cuanto mayor sea la temperatura, mayor será el tiempo de preparación de los cubitos. Durante la preparación de cubitos de hielo, el símbolo "MAKE ICE" se ilumina permanentemente.
- Si toca primero el botón "COLD WATER" y luego el botón "MAKE ICE", el símbolo "MAKE ICE" seguirá parpadeando. Indica que la producción de cubitos de hielo se está llevando a cabo una vez finalizada la producción de agua helada. La función de producción de hielo está lista
- Si el símbolo "ICE FULL" se enciende de forma continua, el aparato deja de fabricar cubitos de hielo. Sin embargo, sigue produciendo cubitos de hielo después de sacarlos de la cubitera.
- Si el símbolo "ADD WATER" se enciende de forma continua, el suministro de agua del aparato es bajo y es necesario rellenarlo. El aparato vuelve a funcionar automáticamente en cuanto se llena de agua.
- Durante la preparación de cubitos de hielo, toque el botón "MAKE ICE" para finalizar la preparación de cubitos.

## 3. Producir agua fría

- Conecte el aparato y pulse ligeramente el botón ON/OFF del panel de control. El aparato reconoce automáticamente el nivel de agua e indica que es necesario llenarlo de agua. Toque el botón "COLD WATER", el aparato determina la temperatura del agua. Cuando la temperatura alcanza la temperatura de inicio ajustada, se enciende el indicador "COLD WATER" y la máquina empieza a producir agua fría. De lo contrario, la indicación "COLD WATER" parpadea y el aparato espera a ser utilizado. Si la temperatura del agua alcanza la temperatura ajustada durante la producción de agua fría, el símbolo "COLD WATER" sigue parpadeando.
- Si toca primero el botón "COLD WATER" y luego el botón "MAKE ICE", el símbolo "MAKE ICE" seguirá parpadeando. Indica que la producción de agua fría continuará una vez finalizada la producción de cubitos de hielo. La producción de agua fría está lista
- Toque el botón „COLD WATER“ durante la producción de agua fría para detener la producción de agua fría.

## 4. Trituración de cubitos de hielo

- Abra la cubierta y retire la tapa de la bandeja de hielo picado. Introduzca manualmente los cubitos de hielo en el recipiente de hielo picado, cierre bien la tapa del recipiente de hielo picado y pulse el botón "CRUSH ICE" para triturar

los cubitos. Los cubitos de hielo picado se dispensan automáticamente y pueden retirarse del dispensador de hielo picado.

- Pulse el botón "CRUSH ICE" del fabricante de cubitos de hielo mientras se trituran los cubitos.

## 5. Dispensación de cubitos de hielo/ agua fría

- Pulse suavemente el botón "POUR ICE", el impulsor del contenedor de hielo empieza a girar y los cubitos caen por la posición "POUR ICE". Si vuelve a pulsar el botón "POUR ICE", el impulsor dejará de girar y finalizará el proceso de dispensación de cubitos de hielo. Para garantizar una dispensación óptima de cubitos de hielo, asegúrese de que hay suficientes cubitos en la bandeja y de que hay un vaso listo para ser llenado con cubitos de hielo.
- Pulse ligeramente el botón "POUR WATER" y el agua saldrá por la posición "POUR WATER". Pulse de nuevo el botón "POUR WATER" para interrumpir el suministro de agua fría.

---

**Nota:** Si pulsa el botón "POUR WATER" sin pulsar antes los botones "MAKE ICE" o "COLD WATER", el agua dispensada no será agua fría. La función "POUR WATER" se desactiva automáticamente si se utiliza durante más de 10 segundos seguidos.

---

### Informaciones importantes

- Compruebe que el depósito de agua y la cubitera estén limpios. Limpie y cambie el agua periódicamente.
- La temperatura del agua suministrada tiene un efecto directo en la producción de cubitos de hielo. Cuanto menor sea la temperatura del agua, mayor será la producción de cubitos de hielo.
- Cuanto menor sea la temperatura ambiente, mayor será la producción de cubitos de hielo.
- La calidad del agua utilizada influye en la vida útil de la bomba de agua del aparato. Lo mejor es utilizar agua descalcificada, agua pura o agua destilada. Algunos ruidos inusuales durante el funcionamiento de la bomba de agua son causados por impurezas en el agua. Se trata de un proceso normal y no influye en el uso del aparato.

## LIMPIEZA Y MANTENIMIENTO

- Desembale el aparato.
- Utilice un detergente neutro, agua tibia y un paño suave para frotar y limpiar el depósito de agua, la bandeja de hielo picado, la tapa de la bandeja de hielo picado y el tubo de silicona.
- La carcasa del aparato puede limpiarse con el aparato apagado. Limpie el exterior con un paño seco.
- También puede añadir agua para hacer cubitos de hielo durante 1-2 ciclos y luego desechar todos los cubitos y el agua.
- Después de la limpieza, vuelva a colocar el tapón de vaciado en la parte inferior del aparato.
- Si el aparato no se ha utilizado durante mucho tiempo, vacíe el agua del depósito de agua.

**Nota:** Si el aparato se ha utilizado durante mucho tiempo, limpie el interior del aparato de acuerdo con las siguientes instrucciones.

### Abrir la parte trasera

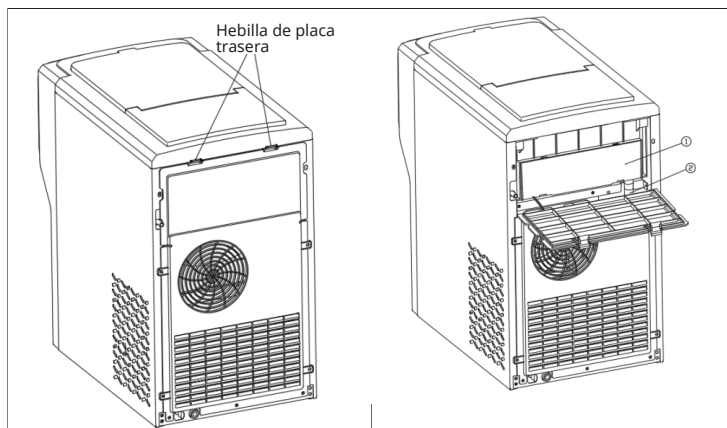

1. Desconecte el enchufe de la toma de corriente, coloque el aparato sobre una superficie plana, presione los dos "cierres del panel trasero" situados en la parte posterior del aparato y abra el panel trasero hacia abajo.
2. Primero saque la manguera de drenaje de silicona ②. Saque el contenedor de hielo y agua ①.
3. Utilice herramientas de limpieza para limpiar el depósito de agua de la máquina de hacer hielo y la manguera de silicona.

**Nota:** Después de la limpieza, todas las piezas deben volver a su posición original.

## Proceso de drenaje

Hay un tapón de vaciado © en la parte inferior del aparato.  
Coloque el aparato sobre una superficie estable y retire el tapón de vaciado.  
Vacíe inmediatamente el agua del aparato.

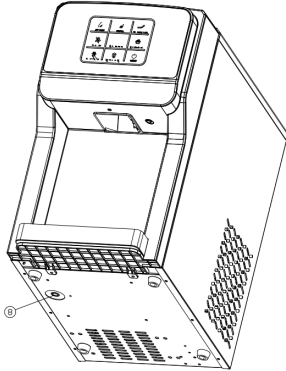

## DETECCIÓN Y REPARACIÓN DE ANOMALÍAS

Anomalía	Posible causa	Solución
El indicador luminoso "Add Water" está encendido.	Falta de agua en el depósito	Llenar el depósito de agua manualmente
	El flotador del interruptor de nivel del depósito de agua fría está fijo y no sube	Limpiar el depósito de agua fría y el interruptor de nivel
Los cubitos de hielo son demasiado pequeños	La temperatura ambiente es demasiado alta.	Coloque la unidad en un lugar más fresco.
	Ventilación deficiente	La distancia entre la parte trasera, izquierda y derecha del aparato y los objetos circundantes debe ser superior a 15 cm
Los cubitos de hielo son demasiado grandes	La temperatura ambiente es demasiado baja	Reubique el aparato en un lugar más templado
El ciclo de preparación de cubitos de hielo es normal, pero no se producen cubitos	La temperatura ambiente es demasiado alta o la temperatura del agua en el depósito de agua es demasiado alta.	Traslade el aparato a un lugar donde la temperatura ambiente sea inferior a 32 °C y añada agua fría
	Fuga de refrigerante	Requiere reparaciones profesionales
	Línea de refrigerante bloqueada	Requiere reparaciones profesionales
El aparato no produce agua fría	Falta de agua en el depósito	Comprobar la presión del agua del canal de entrada y la limpieza del canal
El aparato no produce cubitos de hielo	El tiempo de preparación del hielo es demasiado corto y no hay cubitos o hay pocos en el recipiente	Un ciclo de fabricación de cubitos de hielo dura aproximadamente 9 minutos. Después de algunos ciclos más de fabricación de hielo, todo vuelve a la normalidad.

---

## INDICACIONES SOBRE LA RETIRADA DEL APARATO

---



Si en su país existe una disposición legal relativa a la eliminación de aparatos eléctricos y electrónicos, este símbolo estampado en el producto o en el embalaje advierte que no debe eliminarse como residuo doméstico. En lugar de ello, debe depositarse en un punto de recogida de reciclaje de aparatos eléctricos y electrónicos. Una gestión adecuada de estos residuos previene consecuencias potencialmente negativas para el medio ambiente y la salud de las personas. Puede consultar más información sobre el reciclaje y la eliminación de este producto contactando con su administración local o con su servicio de recogida de residuos.

---

## FABRICANTE E IMPORTADOR (REINO UNIDO)

---

### **Fabricante:**

Chal-Tec GmbH, Wallstraße 16, 10179 Berlín, Alemania.

### **Importador para Gran Bretaña:**

Berlin Brands Group UK Limited  
PO Box 42  
272 Kensington High Street  
London, W8 6ND  
United Kingdom



**Cher client, chère cliente,**

Toutes nos félicitations pour l'acquisition de ce nouvel appareil. Lisez attentivement les consignes suivantes et suivez-les pour éviter d'éventuels dommages. Nous ne saurions être tenus pour responsables des dommages dus au non-respect des consignes et à la mauvaise utilisation de l'appareil. Scannez le QR-Code pour obtenir la dernière version du mode d'emploi ainsi que d'autres informations concernant le produit



---

## SOMMAIRE

---

Fiche technique 51
Consignes de sécurité 52
Descriptif de l'appareil 55
Mode d'emploi 58
Nettoyage et maintenance 61
Identification et résolution des problèmes 64
Informations sur le recyclage 65
Fabricant et importateur (UK) 65

---

## FICHE TECHNIQUE

---

<b>Numéro d'article</b>	<b>10046192</b>
Type de climat	SN/N/ST
Norme de protection	I
Alimentation	220-240 V - 50/60 Hz
Courant nominal	0,85 A
Puissance	130 W
Réfrigérant	R290 / 28 g
Vésicant	C <sub>5</sub> H <sub>12</sub>
Isolation	EPS
Poids net	13,7 kg
Poids brut	15,2 kg
Boîtier	Acier inoxydable
Dimensions du produit	464 x 277 x 480 mm
Forme des glaçons	Sphérique
Distribution de glace par cycle de production	12 pièces

## CONSIGNES DE SÉCURITÉ

- Pour éviter tout dommage dû à une mauvaise utilisation, veuillez lire attentivement le mode d'emploi avant d'utiliser ce produit et ne l'utiliser que conformément à l'objectif indiqué dans le mode d'emploi.
- Placez l'appareil sur une surface horizontale.
- Utilisez l'appareil uniquement à l'intérieur.
- Lorsque vous n'utilisez plus l'appareil, débranchez la fiche de la prise.
- Ne plongez jamais l'appareil dans l'eau ou dans d'autres liquides.
- Utilisez uniquement des accessoires expressément recommandés par le fabricant pour cet appareil.
- Ne placez pas l'appareil directement sous une prise de courant.
- Ne laissez pas le cordon d'alimentation pendre du plan de travail, pour éviter que les enfants ne puissent le tirer.
- Ne remplissez pas trop l'appareil pour éviter de provoquer un court-circuit ou un choc électrique.
- Veillez à ce que le couvercle soit toujours fermé pendant le fonctionnement.
- Ne tirez pas sur le câble pour le débrancher de la prise, mais tirez sur la fiche elle-même.
- Utilisez l'appareil aux fins prévues uniquement. Nous ne saurions être tenus pour responsables des dommages causés par le non-respect des instructions et une utilisation inappropriée. Utilisez l'appareil exclusivement à l'intérieur.
- Ne connectez pas l'appareil à une minuterie ou à une prise radiocommandée.
- Ne plongez pas l'appareil dans l'eau.
- Nous vous déconseillons d'utiliser une rallonge car elle pourrait surchauffer et présenter un risque d'incendie.
- Si le cordon d'alimentation est endommagé, il doit être remplacé par le fabricant, le service client ou une personne de qualification similaire pour éviter tout danger.
- Respectez la réglementation locale pour l'élimination des équipements contenant des gaz inflammables.
- Ne conservez pas de substances facilement inflammables ou explosives dans l'appareil.
- Ne touchez jamais la surface de l'évaporateur avec la main lorsque la machine à glaçons est en marche. Cela peut entraîner des gelures sur la peau.
- Ne renversez pas la machine à glaçons. Si la machine s'est renversée, laissez-la reposer pendant 2 heures avant de la remettre en marche.
- Si la machine à glaçons a été déplacée de l'extérieur vers l'intérieur en hiver, attendez quelques heures qu'elle se réchauffe à la température ambiante avant de la mettre en marche.
- Ne vous débarrassez de l'appareil que dans un centre de traitement des déchets agréé. N'exposez pas l'appareil à des flammes nues.
- Cet appareil n'est pas destiné à être utilisé par des personnes (enfants y compris) ayant des capacités physiques, sensorielles ou mentales réduites ou manquant d'expérience et/ou de connaissances, à moins d'être sous surveillance ou d'avoir été formés par une personne responsable pour s'assurer qu'elles peuvent utiliser l'appareil en toute sécurité.

- Les enfants ne sont pas autorisés à jouer avec l'appareil. Le nettoyage et la maintenance utilisateur ne doivent pas être réalisés par des enfants sans surveillance.
- Les enfants âgés de 3 à 8 ans ne sont pas autorisés à charger ou décharger les réfrigérateurs.
- Cet appareil est destiné aux environnements domestiques et similaires telles que par exemple :
  - les cuisines du personnel dans les magasins, bureaux et autres environnements de travail,
  - les clients des hôtels, motels et autres lieux d'hébergement ;
  - Des environnements comme les chambres d'hôtes.
  - la restauration et les secteurs similaires non liés à la vente au détail.

Cet appareil contient le réfrigérant propane (R290), un gaz naturel et respectueux de l'environnement. Bien qu'inflammable, il n'endommage pas la couche d'ozone et ne contribue pas à l'effet de serre. L'utilisation de ce réfrigérant a toutefois entraîné une légère augmentation du niveau sonore de l'appareil. En plus du bruit du compresseur, vous pourrez peut-être également entendre le réfrigérant circuler dans le système. Ceci est inévitable et n'a aucune conséquence négative sur les performances de l'appareil. Ceci est inévitable et n'a aucun effet négatif sur les performances de l'appareil. Pendant le transport et l'installation de l'appareil, veillez à ce qu'aucune pièce du système réfrigérant ne soit endommagée. Une fuite de réfrigérant peut provoquer des lésions oculaires.



#### MISE EN GARDE

Risque d'incendie en cas d'élimination incorrecte ! Veuillez respecter la réglementation locale en matière d'élimination des appareils contenant des réfrigérants et des gaz inflammables.

- Maintenez les ouvertures d'aération du boîtier de l'appareil libres de tout obstacle.
- Le circuit du réfrigérant ne doit pas être endommagé.
- Le système réfrigérant contient un fluide frigorigène à haute pression. N'endommagez pas le système réfrigérant.
- L'entretien du système réfrigérant doit être effectué par des professionnels.
- N'utilisez pas de dispositifs mécaniques ou autres moyens pour accélérer le dégivrage ou la récupération de la glace.
- N'utilisez pas d'appareils électriques dans les compartiments de conservation des aliments de l'appareil, à moins qu'il ne s'agisse du type recommandé par le fabricant.
- Débranchez la machine à glaçons de la prise de courant avant de la nettoyer ou d'effectuer des réparations ou des travaux d'entretien.
- Ne nettoyez pas la machine à glaçons avec des liquides inflammables, car cela pourrait provoquer un incendie ou une explosion.

- Le fluide frigorigène et le gaz isolant sont inflammables.

### Remarques spécifiques

- Au moment d'installer l'appareil, assurez-vous de ne pas pincer ni endommager le cordon d'alimentation.
- Assurez-vous qu'il n'y a pas de multiprises ou d'adaptateurs secteur à l'arrière de l'appareil.

### Pour éviter de contaminer les aliments, respectez les consignes suivantes :

- Nettoyez régulièrement les surfaces pouvant entrer en contact avec les aliments. Nettoyez régulièrement l'évacuation de l'eau.
- Remplissez l'appareil avec de l'eau potable uniquement.
- Si l'appareil contient un réservoir d'eau, nettoyez-le après 48 heures sans utilisation. Si l'appareil contient un réservoir d'eau, nettoyez-le après 48 heures sans utilisation.



#### MISE EN GARDE

Lors de l'utilisation, de l'entretien et de la mise au rebut de l'appareil, soyez attentif au symbole à gauche à l'arrière ou sur le compresseur de l'appareil. Ce symbole met en garde contre les risques d'incendie. Les conduites de réfrigérant et le compresseur contiennent des substances inflammables. Tenez l'appareil à l'écart des sources de flammes pendant son utilisation, sa maintenance et son élimination.

## DESCRIPTIF DE L'APPAREIL

### Appareil

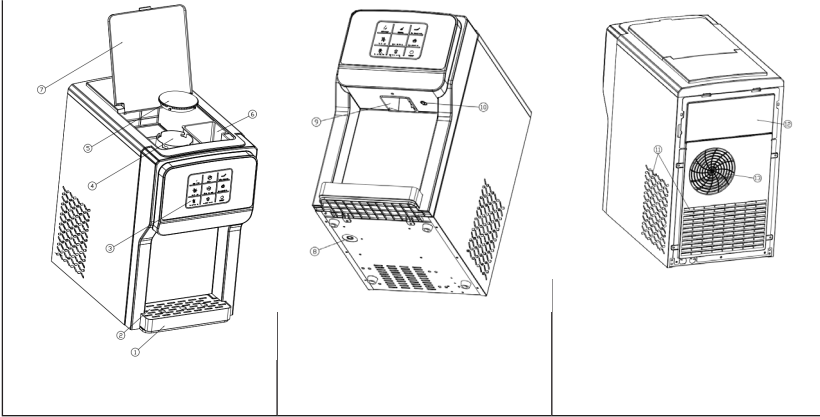



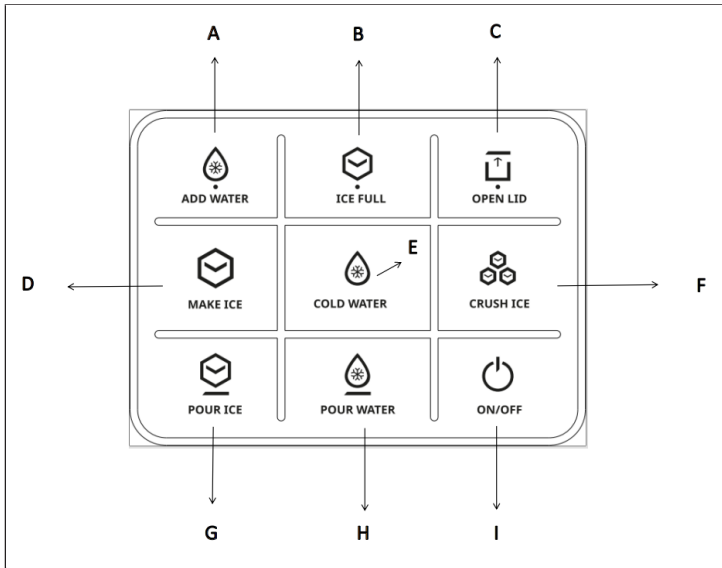



### Panneau de commande



<b>1</b>	Réservoir d'eau
<b>2</b>	Couvercle du réservoir d'eau
<b>3</b>	Panneau de commande
<b>4</b>	Bac à glace pilée : Ce bac doit être rempli de glace avant le broyage
<b>5</b>	Couvercle du bac à glace pilée : le couvercle doit être fermé après le remplissage avec des glaçons.
<b>6</b>	Remplissage manuel de l'eau : s'il n'y a pas de source d'eau externe, vous pouvez verser manuellement de l'eau dans le réservoir d'eau jusqu'à ce que le niveau d'eau ne baisse plus
<b>7</b>	Couvercle : la fonction de broyage de la glace ne peut être utilisée que si le couvercle supérieur est fermé.
<b>8</b>	Bouchon de vidange du réservoir d'eau inférieur : lorsque vous nettoyez le réservoir d'eau et le réservoir d'eau froide, retirez le bouchon de vidange situé en bas de l'appareil, videz l'eau et remettez le bouchon de vidange en place une fois la vidange terminée.
<b>9</b>	Pour ice : Distribution de glaçons/glace pilée
<b>10</b>	Pour water : distribution d'eau
<b>11</b>	Entrée d'air : la distance entre l'entrée d'air et les objets environnants doit être supérieure à 10 cm.
<b>12</b>	Dos de l'appareil
<b>13</b>	Sortie d'air : la distance entre la sortie d'air et les éventuels obstacles doit être supérieure à 15 cm afin de garantir une bonne ventilation de l'appareil.
<b>A</b>	ADD WATER (AJOUTER DE L'EAU) : Témoin de manque d'eau
<b>B</b>	ICE FULL : Témoin de bac à glace plein.
<b>C</b>	ICE WATER : appuyer sur la touche pour obtenir de l'eau glacée
<b>D</b>	MAKE ICE : appuyer sur la touche pour fabriquer des glaçons
<b>E</b>	COLD WATER : appuyer sur la touche pour obtenir de l'eau froide
<b>F</b>	CRUSH ICE : appuyer sur la touche pour piler les glaçons
<b>G</b>	Pour Ice : appuyer sur la touche pour distribuer des glaçons
<b>H</b>	Pour water : appuyer sur la touche pour distribuer de l'eau froide
<b>I</b>	ON/OFF : appuyer sur la touche pour allumer ou éteindre l'appareil

## Aperçu des touches

Icône	Signification	Icône éclairée	Icône clignotante
 <b>OPEN LID</b>	Le couvercle est ouvert	Le couvercle supérieur est ouvert	
 <b>CRUSH ICE</b>	Broyage de glaçons	L'appareil broie la glace	
 <b>MAKE ICE</b>	Fabrication de glace	L'appareil produit des glaçons	<ol style="list-style-type: none"> <li>1. La fabrication de glace est désactivée</li> <li>2. La fonction de fabrication de glace est prête</li> </ol>
 <b>COLD WATER</b>	Production d'eau froide	L'appareil produit de l'eau froide	<ol style="list-style-type: none"> <li>1. La production d'eau froide est désactivée</li> <li>2. La fonction de production d'eau froide est prête</li> </ol>
 <b>ON/OFF</b>	Marche/arrêt	L'appareil est allumé.	L'appareil est éteint
 <b>ADD WATER</b>	Ajouter de l'eau	Le réservoir d'eau contient trop peu d'eau ; ajouter de l'eau	
 <b>ICE FULL</b>	panier à glaçons plein	Le bac à glaçons est plein et la machine à glaçons ne produit plus de glaçons	

---

## MODE D'EMPLOI

---

1. Retirez tous les emballages intérieurs et extérieurs pour vérifier qu'il ne manque pas de tuyaux et d'adaptateurs de robinet. S'il manque des accessoires, merci de contacter notre service client.
2. La prise de courant de l'appareil doit être mise à la terre de manière sûre et disposer d'une fiche séparée.
3. Installez l'appareil dans un endroit bien ventilé, à une température ambiante relativement basse, et placez-le à l'horizontale. La distance entre la sortie d'air et l'obstacle doit être supérieure à 15 cm et la distance entre les deux côtés et l'obstacle ne doit pas être inférieure à 10 cm.
4. Si l'appareil a été retourné pendant le transport ou la manipulation, il est recommandé de le laisser reposer plus de 2 heures avant de le mettre en marche.
5. Il est fortement recommandé de nettoyer soigneusement l'appareil au complet avant utilisation. Suivez les instructions de nettoyage dans « Nettoyage et entretien » pour nettoyer l'appareil.



### MISE EN GARDE

Pour remplir l'appareil, veuillez n'utiliser que de l'eau potable, de préférence de l'eau pure provenant d'un bidon ou d'une bouteille. La qualité de l'eau a un impact direct sur la clarté des glaçons et la durée de vie de l'appareil.

1. Ajouter de l'eau

### Ajout automatique d'eau (source d'eau externe)

**Étape 1 :** Raccordez un côté (20 mm) de l'adaptateur au robinet.

**Étape 2 :** Raccordez une extrémité du tuyau PE blanc à l'autre extrémité (Ø 6,5 mm) de l'adaptateur.

**Étape 3 :** Raccordez l'autre extrémité du tuyau PE blanc à l'entrée d'eau du robinet.

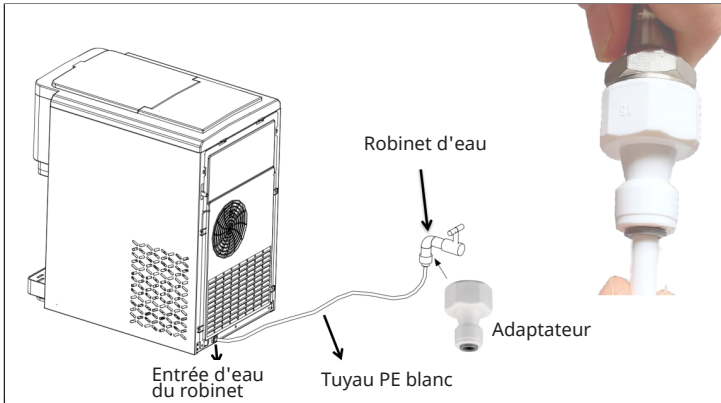

### Ajouter de l'eau manuellement

Ouvrez la trappe supérieure de la machine et versez de l'eau potable dans le réservoir d'eau ⑥, jusqu'à ce que le niveau d'eau ne baisse plus.

**Attention !** L'eau potable à forte teneur en acide et en alcali peut corroder la colonne de congélation.

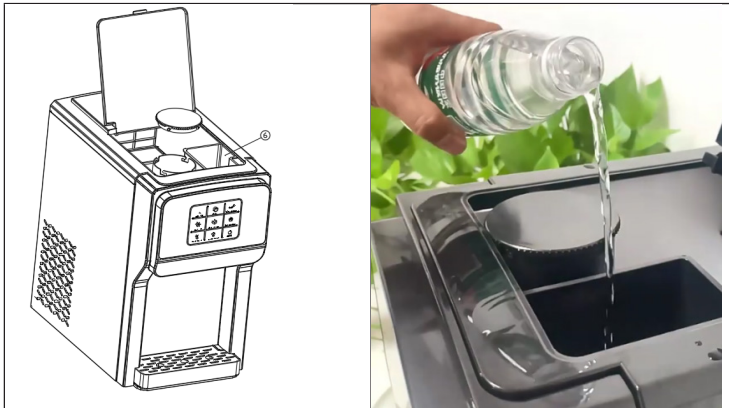

## 2. Fabrication de glace

- Branchez l'appareil et appuyez légèrement sur la touche ON/OFF du panneau de commande. L'appareil détecte automatiquement le niveau d'eau et indique qu'il doit être rempli d'eau. Appuyez sur la touche MAKE ICE pour commencer à fabriquer des glaçons. Le voyant MAKE ICE reste allumé pendant la fabrication des glaçons. Un cycle de fabrication de glaçons dure environ 9 minutes et peut produire 12 glaçons. Le temps de fabrication des glaçons dépend de la température ambiante ; plus la température est élevée, plus le temps de fabrication des glaçons est long. Pendant la fabrication de glaçons, le symbole MAKE ICE est allumé en permanence.
- Si vous appuyez d'abord sur la touche COLD WATER puis sur la touche MAKE ICE, l'icône MAKE ICE continue de clignoter. Elle indique que la fabrication de glaçons sera effectuée une fois la fabrication d'eau glacée terminée. La fonction de fabrication de glace est prête.
- Lorsque le symbole ICE FULL reste allumé en permanence, l'appareil cesse de fabriquer des glaçons. Cependant, il continue à produire des glaçons après que les glaçons ont été retirés du bac à glaçons.
- Si le symbole ADD WATER (ajouter de l'eau) est allumé en permanence, la réserve d'eau de l'appareil est faible et doit être complétée. L'appareil reprend automatiquement son fonctionnement dès que l'eau a été rajoutée.
- Pendant la préparation des glaçons, appuyez sur la touche MAKE ICE pour arrêter la préparation des glaçons.

## 3. Production d'eau froide

- Branchez l'appareil et appuyez légèrement sur la touche ON/OFF du panneau de commande. L'appareil détecte automatiquement le niveau d'eau et indique qu'il doit être rempli d'eau. Appuyez sur la touche COLD WATER, l'appareil détermine la température de l'eau. Lorsque la température atteint la température de départ réglée, le voyant COLD WATER s'allume et la machine commence à produire de l'eau froide. Dans le cas contraire, l'indication COLD WATER clignote et l'appareil attend d'être utilisé. Si la température de l'eau atteint la température réglée pendant la production d'eau froide, le symbole COLD WATER continue de clignoter.
- Si vous appuyez d'abord sur la touche MAKE ICE puis sur la touche COLD WATER, l'icône COLD WATER continue de clignoter. Elle indique que la production d'eau froide se poursuit une fois la fabrication de glaçons terminée. La production d'eau froide est prête.
- Pendant la production d'eau froide, appuyez sur la touche COLD WATER pour arrêter la production d'eau froide.

## 4. Broyage de glaçons

- Ouvrez le couvercle et retirez le couvercle du bac de glace pilée. Remplissez manuellement les glaçons dans le bac à glace pilée fermez bien le couvercle du bac à glace pilée et appuyez sur la touche CRUSH ICE pour piler les glaçons. Les glaçons broyés sont distribués automatiquement et peuvent être retirés du

distributeur de glace pilée.

- Pendant le broyage des glaçons, appuyez sur la touche CRUSH ICE de la machine à glaçons.

## 5. Distribution de glaçons / d'eau froide

- Appuyez doucement sur la touche « POUR ICE », la roue à ailettes du bac à glaçons se met à tourner et les glaçons tombent de l'emplacement « POUR ICE. » Si vous appuyez à nouveau sur la touche « POUR ICE », la roue s'arrête de tourner et le processus de distribution de glaçons s'arrête. Pour garantir une distribution optimale des glaçons, assurez-vous qu'il y a suffisamment de glaçons dans le bac à glaçons et qu'un gobelet est prêt à recevoir les glaçons.
- Appuyez légèrement sur la touche « POUR WATER » pour que l'eau s'écoule de l'emplacement « POUR WATER. » Appuyez à nouveau sur la touche « POUR WATER » pour interrompre la distribution d'eau froide.

---

**Remarque :** si vous appuyez sur la touche « POUR WATER » sans avoir préalablement appuyé sur les touches MAKE ICE ou COLD WATER, l'eau distribuée ne sera pas froide. La fonction « POUR WATER » est automatiquement désactivée si elle est utilisée pendant plus de 10 secondes d'affilée.

---

### Informations importantes

- Vérifiez la propreté du réservoir d'eau et du bac à glaçons. Nettoyez ou changez régulièrement l'eau.
- La température de l'eau ajoutée a un effet direct sur la fabrication de glaçons. Plus la température de l'eau est basse, plus la production de glaçons est importante.
- Plus la température ambiante est basse, plus la production de glaçons est importante.
- La qualité de l'eau utilisée influence la durée de vie de la pompe à eau de l'appareil. Il est préférable d'utiliser de l'eau adoucie, pure ou distillée. Certains bruits inhabituels pendant le fonctionnement de la pompe à eau sont dus à la présence d'impuretés dans l'eau. Il s'agit d'un processus normal qui n'a aucune incidence sur l'utilisation de l'appareil.

---

## NETTOYAGE ET MAINTENANCE

---

- Déballez l'appareil.
- Utilisez un détergent neutre, de l'eau chaude et un chiffon doux pour essuyer et nettoyer le réservoir d'eau, le bol de glace pilée, le couvercle du bol de glace pilée et le tuyau en silicone.
- Le boîtier de l'appareil peut être nettoyé lorsque l'appareil est éteint. Essuyez l'extérieur de l'appareil avec un chiffon sec de préférence.
- Vous pouvez également ajouter de l'eau pour faire des glaçons pendant 1 à 2 cycles, puis jeter tous les glaçons et l'eau.
- Après le nettoyage, remettez le bouchon de vidange en place sur la partie inférieure de l'appareil.
- Si l'appareil n'a pas été utilisé pendant une longue période, videz l'eau du réservoir d'eau.

**Remarque :** si l'appareil a été utilisé pendant une longue période, nettoyez l'intérieur de l'appareil en suivant les instructions ci-dessous.

### Ouverture de la face arrière

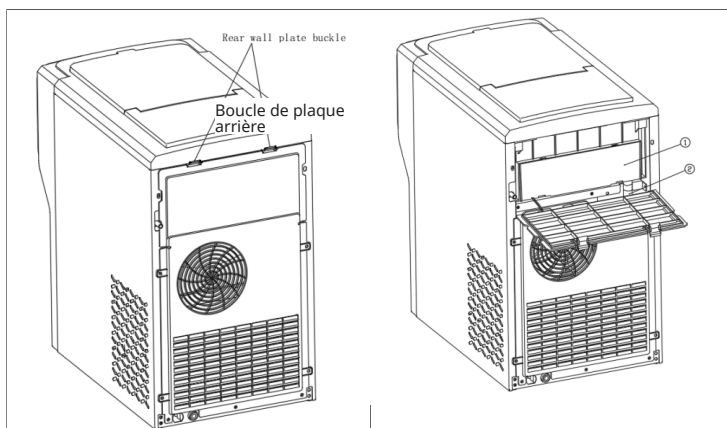

1. Débranchez l'appareil, placez-le sur une surface plane, appuyez sur les deux fermetures du panneau arrière à l'arrière de l'appareil et ouvrez le panneau arrière vers le bas.
2. Retirez d'abord le tuyau d'évacuation en silicone ①. Retirez le réservoir de glace et d'eau ②.
3. Utilisez des outils de nettoyage pour nettoyer le réservoir d'eau de la machine à glaçons et le tuyau en silicone.

**Remarque :** après le nettoyage, toutes les pièces doivent être remises dans leur position initiale.

### Processus de vidange

Un bouchon de vidange ③ se trouve sur la partie inférieure de l'appareil.

Placez l'appareil sur une surface stable et retirez le bouchon de vidange.  
Vidangez immédiatement l'eau de l'appareil.

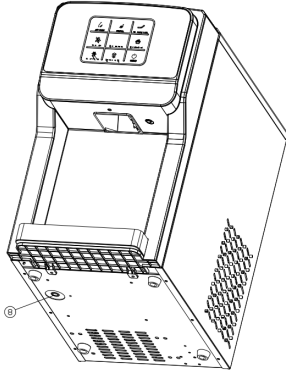

## IDENTIFICATION ET RÉOLUTION DES PROBLÈMES

Problème	Cause possible	Solution
Le voyant « Add Water » est allumé	Manque d'eau dans le réservoir d'eau	Remplir le réservoir d'eau manuellement
	Le flotteur du contacteur de niveau dans le réservoir d'eau froide est bloqué et ne monte pas	Nettoyez le réservoir d'eau froide et le contacteur de niveau
Les glaçons sont trop petits	La température ambiante est trop élevée	Déplacez l'appareil à un endroit plus frais
	Mauvaise ventilation	La distance entre l'arrière, les côtés gauche et droit de l'appareil et les objets environnants doit être supérieure à 15 cm
Les glaçons sont trop grands	La température ambiante est trop basse	Déplacez l'appareil vers un endroit plus chaud.
Le cycle de fabrication de glaçons est normal, mais aucun glaçon n'est produit	La température ambiante est trop élevée ou la température de l'eau est trop élevée	Allez dans un endroit où la température ambiante est inférieure à 32 °C et ajoutez de l'eau froide
	Fuite de fluide frigorigène	Nécessite des réparations professionnelles
	Conduite de frigorigène bloquée	Nécessite des réparations professionnelles
L'appareil ne produit pas d'eau froide	Manque d'eau dans le réservoir d'eau	Vérifiez la pression de l'eau et la propreté du canal d'entrée
L'appareil ne produit pas de glaçons	Le temps de fabrication des glaçons est trop court et il n'y a pas ou peu de glaçons dans le bac	Un cycle de fabrication de glaçons dure environ 9 minutes. Après quelques cycles de fabrication de glaçons supplémentaires, la température se normalise.

---

## INFORMATIONS SUR LE RECYCLAGE

---



S'il existe une réglementation pour l'élimination ou le recyclage des appareils électriques et électroniques dans votre pays, ce symbole sur le produit ou sur l'emballage indique que cet appareil ne doit pas être jeté avec les ordures ménagères. Vous devez le déposer dans un point de collecte pour le recyclage des équipements électriques et électroniques. La mise au rebut conforme aux règles protège l'environnement et la santé de vos semblables des conséquences négatives. Pour plus d'informations sur le recyclage et l'élimination de ce produit, veuillez contacter votre autorité locale ou votre service de recyclage des déchets ménagers.

---

## FABRICANT ET IMPORTATEUR (UK)

---

### Fabricant :

Chal-Tec GmbH, Wallstraße 16, 10179 Berlin, Allemagne.

### Importateur pour la Grande Bretagne :

Berlin Brands Group UK Limited  
PO Box 42  
272 Kensington High Street  
London, W8 6ND  
United Kingdom



**Gentile cliente,**

La ringraziamo per l'acquisto del dispositivo. La preghiamo di leggere attentamente le seguenti indicazioni e di seguirle per evitare eventuali danni. Non ci assumiamo alcuna responsabilità per danni scaturiti da una mancata osservanza delle avvertenze di sicurezza e da un uso improprio del dispositivo. Scansionare il codice QR seguente per accedere al manuale d'uso più attuale e per ricevere informazioni sul prodotto.



---

## INDICE

---

Dati tecnici	67
Avvertenze di sicurezza	68
Descrizione del dispositivo	71
Istruzioni per l'uso	74
Pulizia e manutenzione	77
Ricerca e correzione degli errori	80
Avviso di smaltimento	81
Produttore e importatore (UK)	81

---

## DATI TECNICI

---

<b>Numero articolo</b>	<b>10046192</b>
Classe climatica	SN/N/ST
Grado di protezione	I
Alimentazione	220-240 V - 50/60 Hz
Tensione nominale	0.85 A
Potenza	130 W
Refrigerante	R290/28 g
Vescicante	C <sub>5</sub> H <sub>12</sub>
Isolamento	EPS
Peso netto	13,7 kg
Peso lordo	15,2 kg
Alloggiamento	Acciaio inox
Dimensioni del prodotto	464x277x480 mm
Stampo per cubetti di ghiaccio	A forma di sfera
Erogazione di ghiaccio per ogni ciclo di produzione	12 pezzi

---

## AVVERTENZE DI SICUREZZA

---

- Per evitare danni dovuti a un uso improprio, leggere attentamente le istruzioni prima di utilizzare il prodotto e utilizzarlo solo per lo scopo specificato nel manuale.
- Posizionare il dispositivo su una superficie piana.
- Utilizzare il dispositivo solo in ambienti chiusi.
- Quando non si usa il dispositivo, staccare la spina dalla presa.
- Non immergere il cavo di alimentazione in acqua o altri liquidi.
- Utilizzare solo accessori espressamente consigliati dal produttore per questo dispositivo.
- Non posizionare il dispositivo direttamente sotto a una presa elettrica.
- Non lasciare che il cavo di alimentazione penda dalla superficie di lavoro, per evitare che i bambini possano tirarlo.
- Non riempire eccessivamente il dispositivo, altrimenti potrebbero verificarsi cortocircuiti e scosse elettriche.
- Assicurarsi che il coperchio sia sempre chiuso durante il funzionamento.
- Non tirare il cavo per staccare la spina, ma impugnare saldamente la spina stessa.
- Utilizzare il dispositivo esclusivamente per lo scopo previsto. Non ci assumiamo alcuna responsabilità per danni scaturiti da una mancata osservanza del manuale e da un uso improprio. Utilizzare il dispositivo solo in casa.
- Non collegare il dispositivo a un timer o a prese elettriche con comando radio.
- Non immergere il dispositivo in acqua.
- Si sconsiglia l'utilizzo di prolunghe, dato che potrebbero surriscaldarsi e causare incendi.
- Se il cavo di alimentazione è danneggiato, deve essere sostituito dal produttore, dal servizio di assistenza ai clienti o da una persona con qualifica equivalente, in modo da evitare pericoli.
- Si prega di rispettare le norme locali per lo smaltimento di dispositivi contenenti gas infiammabili.
- Non conservare sostanze facilmente infiammabili o esplosive nel dispositivo.
- Non toccare mai la superficie dell'evaporatore con le mani quando la macchina del ghiaccio è in funzione. Questo può portare al congelamento della pelle.
- Non rovesciare la macchina del ghiaccio. Se la macchina si è ribaltata, posizionala correttamente e attendere 2 ore prima di riaccenderla.
- Se la macchina del ghiaccio è stata portata al chiuso dall'esterno durante l'inverno, attendere qualche ora affinché si riscaldi a temperatura ambiente prima di accenderla.
- Smaltire il dispositivo solo presso un centro autorizzato. Non esporre il dispositivo a fiamme libere.
- Questo dispositivo non è progettato per essere utilizzato da persone (inclusi bambini) con limitate facoltà fisiche, psichiche e sensoriali o carenza di esperienza e/o conoscenze, a meno che siano supervisionate da una persona responsabile del loro controllo o abbiano ricevuto istruzioni, in modo da poter usare il dispositivo in sicurezza.
- I bambini non devono giocare con il dispositivo. Pulizia e manutenzione da

parte dell'utente non possono essere realizzate da bambini senza la dovuta supervisione.

- I bambini di età compresa tra 3 e 8 anni non possono caricare o scaricare il dispositivo.
- Questo dispositivo è destinato all'uso domestico e in contesti simili, come ad esempio:
  - cucine per il personale presso negozi, uffici e altri contesti lavorativi;
  - dai clienti di alberghi, motel e altri tipi di alloggio;
  - ambienti come i bed & breakfast;
  - catering e contesti analoghi non al dettaglio.

Questo dispositivo contiene il refrigerante propano (R290), un gas naturale ed ecologico. Sebbene sia infiammabile, non è dannoso per lo strato di ozono e non incrementa l'effetto serra. Tuttavia, l'utilizzo di questo refrigerante ha comportato un leggero aumento del livello di rumorosità del dispositivo. Oltre al rumore del compressore, è possibile sentire il flusso del refrigerante nel sistema di raffreddamento. Questo è inevitabile e non interferisce con le prestazioni del dispositivo. Questo è inevitabile e non ha conseguenze negative sulle prestazioni del dispositivo. Durante il trasporto e l'installazione del dispositivo, è necessario prestare attenzione a non danneggiare alcuna parte del sistema di raffreddamento. Le perdite di refrigerante possono causare danni agli occhi.



#### AVVERTENZA

Pericolo di incendio a causa di uno smaltimento improprio!  
Rispettare le norme locali per lo smaltimento di dispositivi contenenti refrigeranti e gas infiammabili.

- Mantenere le aperture di ventilazione nell'alloggiamento del dispositivo libere da ostruzioni.
- Non danneggiare il circuito del refrigerante.
- Il sistema di raffreddamento contiene un refrigerante ad alta pressione. Non danneggiare il sistema di raffreddamento.
- La manutenzione del sistema di raffreddamento deve essere eseguita da specialisti.
- Non usare dispositivi meccanici o altri mezzi per accelerare il processo di sbrinamento o il recupero di ghiaccio.
- Non utilizzare apparecchi elettrici nei vani di conservazione degli alimenti del dispositivo, a meno che non siano del tipo raccomandato dal produttore.
- Scollegare la macchina del ghiaccio dalla presa di corrente prima di pulirla o di eseguire lavori di riparazione o manutenzione.
- Non pulire la macchina del ghiaccio con liquidi infiammabili per evitare incendi o esplosioni.
- Il refrigerante e il gas isolante sono infiammabili.

### Note speciali

- Durante il posizionamento del dispositivo, assicurarsi di non schiacciare o danneggiare il cavo di alimentazione.
- Assicurarsi che non ci siano prese multiple o alimentatori sul retro del dispositivo.

#### Per evitare la contaminazione di alimenti, seguire queste indicazioni:

- Pulire regolarmente le superfici che potrebbero entrare in contatto con gli alimenti. Pulire regolarmente lo scarico dell'acqua.
- Riempire il dispositivo solo con acqua potabile.
- Se il dispositivo ha un serbatoio dell'acqua, pulirlo se il dispositivo non è stato usato per 48 ore. Se il dispositivo ha un serbatoio dell'acqua, pulirlo se il dispositivo non viene utilizzato per 48 ore.



#### AVVERTIMENTO

Durante l'utilizzo, la manutenzione e lo smaltimento del dispositivo, fare attenzione al simbolo a sinistra, che si trova sul retro del dispositivo o sul compressore. Questo simbolo avverte della possibilità di eventuali incendi. Nei condotti del refrigerante e nel compressore si trovano sostanze infiammabili. Tenere il dispositivo lontano da fonti infiammabili durante l'utilizzo, la manutenzione e lo smaltimento.

## DESCRIZIONE DEL DISPOSITIVO

### Dispositivo

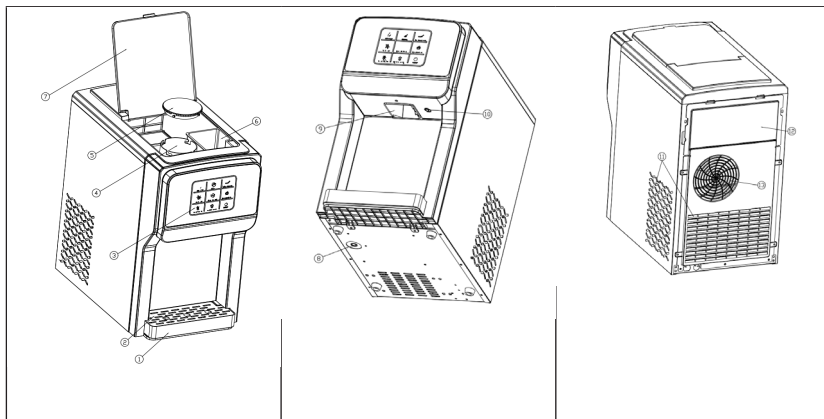



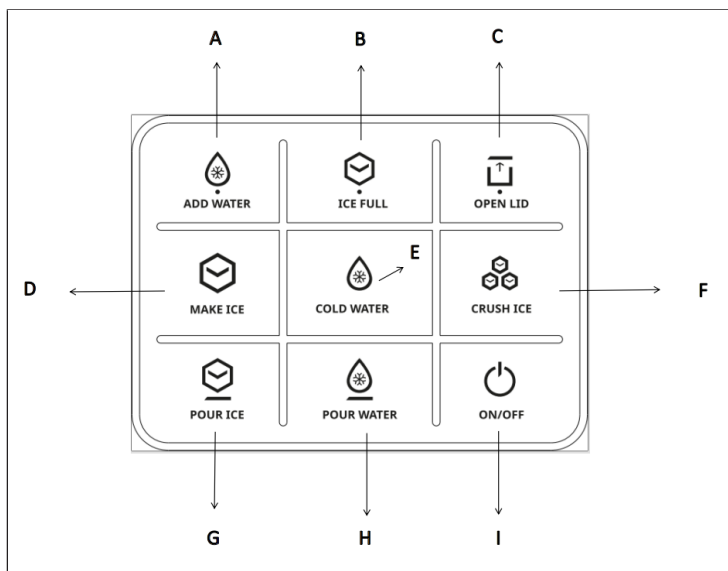



### Pannello di controllo



<b>1</b>	Contenitore dell'acqua
<b>2</b>	Copertura del contenitore dell'acqua
<b>3</b>	Pannello di controllo
<b>4</b>	Contenitore per il ghiaccio tritato: questo contenitore deve essere riempito di ghiaccio da tritare.
<b>5</b>	Coperchio del contenitore per il ghiaccio tritato: il coperchio deve essere posizionato dopo aver aggiunto i cubetti di ghiaccio da tritare.
<b>6</b>	Riempimento dell'acqua manuale: se non ci sono fonti d'acqua esterne, è possibile versare acqua manualmente nel contenitore fino a quando il livello non si abbassa più.
<b>7</b>	Copertura: la funzione per tritare il ghiaccio può essere utilizzata solo quando la copertura superiore è chiusa.
<b>8</b>	Tappo di scarico del serbatoio dell'acqua inferiore: durante la pulizia del contenitore dell'acqua e del serbatoio dell'acqua fredda, rimuovere il tappo sul lato inferiore del dispositivo, scaricare l'acqua e riposizionare il tappo.
<b>9</b>	Pour ice: erogazione di cubetti di ghiaccio/ghiaccio tritato
<b>10</b>	Pour water: erogazione d'acqua
<b>11</b>	Ingresso dell'aria: la distanza tra l'ingresso dell'aria e gli oggetti circostanti deve essere superiore a 10 cm.
<b>12</b>	Lato posteriore
<b>13</b>	Uscita dell'aria: la distanza tra l'uscita dell'aria ed eventuali ostacoli deve essere superiore a 15 cm per garantire una buona ventilazione del dispositivo.
<b>A</b>	ADD WATER: spia per il livello insufficiente dell'acqua
<b>B</b>	ICE FULL: spia per il contenitore del ghiaccio pieno
<b>C</b>	ICE WATER: premere il tasto per produrre acqua ghiacciata
<b>D</b>	MAKE ICE: premere il tasto per produrre cubetti di ghiaccio
<b>E</b>	COLD WATER: premere il tasto per produrre acqua fredda
<b>F</b>	CRUSH ICE: premere il tasto per tritare i cubetti di ghiaccio
<b>G</b>	Pour Ice: premere il tasto per erogare i cubetti di ghiaccio
<b>H</b>	Pour water: premere il tasto per erogare acqua fredda
<b>I</b>	ON/OFF: premere il tasto per accendere e spegnere il dispositivo

## Panoramica del dispositivo

Simbolo	Significato	Simbolo illuminato	Simbolo lampeggiante
 <b>OPEN LID</b>	La copertura è aperta	La copertura superiore è aperta	
 <b>CRUSH ICE</b>	Tritare i cubetti di ghiaccio	Il dispositivo trita il ghiaccio	
 <b>MAKE ICE</b>	Produrre il ghiaccio	Il dispositivo produce cubetti di ghiaccio	<ol style="list-style-type: none"> <li>1. La produzione di ghiaccio è disattivata</li> <li>2. La funzione di produzione del ghiaccio è pronta</li> </ol>
 <b>COLD WATER</b>	Produrre acqua fredda	Il dispositivo produce acqua fredda	<ol style="list-style-type: none"> <li>1. La produzione di acqua fredda è disattivata</li> <li>2. La funzione di produzione dell'acqua fredda è pronta</li> </ol>
 <b>ON/OFF</b>	On/off	Il dispositivo è acceso.	Il dispositivo è spento.
 <b>ADD WATER</b>	Aggiungere acqua	L'acqua nel serbatoio è insufficiente; aggiungere acqua	
 <b>ICE FULL</b>	Cestello del ghiaccio pieno	Il contenitore del ghiaccio è pieno e il dispositivo non produce più cubetti	

---

## ISTRUZIONI PER L'USO

---

1. Rimuovere tutti i materiali d'imballaggio interni ed esterni per controllare se mancano i tubi flessibili e l'adattatore per il rubinetto. Se manca uno degli accessori, rivolgersi al servizio di assistenza ai clienti.
2. La presa elettrica del dispositivo deve essere dotata di messa a terra e di una spina separata.
3. Posizionare il dispositivo in un luogo ben ventilato, in piano e con una temperatura ambiente relativamente bassa. La distanza tra l'uscita dell'acqua e l'eventuale ostacolo deve essere superiore a 15 cm e la distanza tra i due lati e l'ostacolo non deve essere inferiore a 10 cm.
4. Se il dispositivo è stato rovesciato durante il trasporto o lo spostamento, si consiglia di lasciarlo in posizione per 2 ore prima di accenderlo.
5. Si consiglia vivamente di pulire a fondo tutto il dispositivo prima dell'uso. Per pulire il dispositivo, seguire le indicazioni al capitolo "Pulizia e manutenzione".



### AVVERTIMENTO

Utilizzare solo acqua potabile per riempire il dispositivo, idealmente acqua pura da una tanica o una bottiglia. La qualità dell'acqua influisce direttamente sulla trasparenza dei cubetti di ghiaccio e sulla vita utile del dispositivo.

### 1. Aggiungere acqua

#### Riempimento automatico dell'acqua (fonte d'acqua esterna)

**1° passaggio:** collegare un lato (20 mm) dell'adattatore al rubinetto dell'acqua.

**2° passaggio:** collegare l'estremità del tubo flessibile in PE bianco con l'altra estremità (Ø 6,5 mm) dell'adattatore.

**3° passaggio:** collegare l'altra estremità del tubo flessibile in PE bianco all'ingresso dell'acqua del rubinetto.

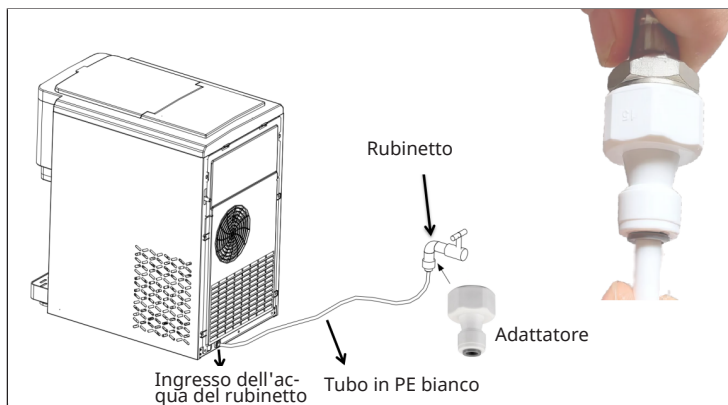

### Riempimento manuale dell'acqua

Aprire lo sportello superiore del dispositivo e aggiungere acqua nel contenitore © fino a quando il livello non si abbassa più.

**Attenzione!** L'acqua potabile con elevato contenuto acido e alcalino può corrodere il modulo di congelamento.

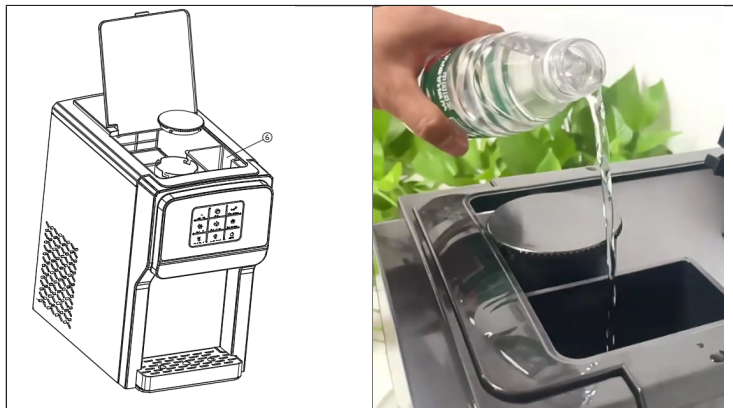

## 2. Produrre il ghiaccio

- Collegare il dispositivo e premere leggermente il tasto ON/OFF sul pannello di controllo. Il dispositivo rileva automaticamente il livello di riempimento e indica la necessità di aggiungere acqua. Premere il tasto "MAKE ICE" per avviare la produzione di cubetti di ghiaccio. La spia "MAKE ICE" resta accesa durante la produzione dei cubetti. Un ciclo dura circa 9 minuti e produce 12 sfere di ghiaccio. La durata del ciclo di produzione dipende dalla temperatura ambiente; più è alta la temperatura, maggiore sarà la durata. Il simbolo "MAKE ICE" resta acceso durante la produzione dei cubetti.
- Se si preme prima il tasto "COLD WATER" e poi "MAKE ICE", il simbolo "MAKE ICE" continua a lampeggiare. Indica che la produzione del ghiaccio inizierà al termine della produzione di acqua fredda. La funzione di produzione del ghiaccio è pronta
- Quando il simbolo "ICE FULL" resta acceso, il dispositivo smette di produrre cubetti. Quando i cubetti vengono tolti dal contenitore, riprende la produzione.
- Quando il simbolo "ADD WATER" (aggiungere acqua) resta acceso, c'è poca acqua nel dispositivo ed è necessario aggiungerne. Non appena viene aggiunta l'acqua, il dispositivo riprende automaticamente a funzionare.
- Premere "MAKE ICE" durante la produzione di cubetti per arrestarla.

## 3. Produrre acqua fredda

- Collegare il dispositivo e premere leggermente il tasto ON/OFF sul pannello di controllo. Il dispositivo rileva automaticamente il livello di riempimento e indica la necessità di aggiungere acqua. Quando si preme il tasto "COLD WATER", il dispositivo misura la temperatura dell'acqua. Quando la temperatura raggiunge il livello di avvio, l'indicazione "COLD WATER" si accende e il dispositivo inizia la produzione di acqua fredda. In caso contrario, l'indicazione "COLD WATER" lampeggia e il dispositivo attende. Quando la temperatura dell'acqua raggiunge il livello impostato durante la produzione di acqua fredda, il simbolo "COLD WATER" continua a lampeggiare.
- Se si preme prima il tasto "MAKE ICE" e poi "COLD WATER", il simbolo "COLD WATER" continua a lampeggiare. Indica che la produzione di acqua fredda procederà al termine della produzione di cubetti di ghiaccio. La produzione di acqua fredda è pronta.
- Premere "COLD WATER" durante la produzione di acqua fredda per arrestarla.

## 4. Tritare i cubetti di ghiaccio

- Aprire la copertura e togliere la copertura del contenitore per tritare il ghiaccio. Riempire manualmente il contenitore con i cubetti, chiudere il coperchio e premere "CRUSH ICE" per tritare i cubetti. Il ghiaccio tritato viene erogato dall'apposito punto di uscita.
- Premere "CRUSH ICE" sul dispositivo mentre i cubetti vengono tritati per arrestare la procedura.

## 5. Erogazione di cubetti di ghiaccio/acqua fredda

- Premere leggermente il tasto "POUR ICE", l'elica del dispositivo inizia a girare e i cubetti cadono dalla posizione "POUR ICE". Se si preme di nuovo "POUR ICE", l'elica smette di girare e viene terminata l'erogazione dei cubetti. Per garantire un'erogazione ottimale dei cubetti, assicurarsi che ci sia ghiaccio a sufficienza nel contenitore di raccolta e che ci sia un recipiente adatto da riempire con i cubetti.
- Premere leggermente il tasto "POUR WATER" e l'acqua viene erogata dalla posizione "POUR WATER". Premere nuovamente "POUR WATER" per interrompere l'erogazione di acqua fredda.

---

**Nota:** se si preme il tasto "POUR WATER" senza aver prima premuto "MAKE ICE" o "COLD WATER", l'acqua erogata non è fredda. La funzione "POUR WATER" viene disattivata automaticamente se viene utilizzata per oltre 10 secondi consecutivi.

---

### Informazioni importanti

- Controllare se il serbatoio dell'acqua e il contenitore dei cubetti di ghiaccio sono puliti. Pulirli e cambiare l'acqua regolarmente.
- La temperatura dell'acqua inserita nel dispositivo influisce direttamente sulla produzione dei cubetti di ghiaccio. Più bassa è la temperatura dell'acqua, maggiore sarà la produzione di cubetti.
- Più bassa è la temperatura ambiente, maggiore sarà la produzione di cubetti.
- La qualità dell'acqua utilizzata influisce sulla vita utile della pompa dell'acqua del dispositivo. L'ideale è utilizzare acqua addolcita, acqua pura o acqua distillata. La presenza di impurità nell'acqua può causare rumori insoliti durante il funzionamento della pompa dell'acqua. Questo è normale e non influisce sul funzionamento del dispositivo.

---

## PULIZIA E MANUTENZIONE

---

- Disimballare il dispositivo.
- Utilizzare un detergente neutro, acqua calda e un panno morbido per pulire il serbatoio dell'acqua, il contenitore del ghiaccio tritato, la copertura del contenitore del ghiaccio tritato e il tubo in silicone.
- L'alloggiamento può essere pulito a dispositivo spento. Consigliamo di passare uno straccio asciutto per pulirlo.
- Si può anche aggiungere acqua per 1-2 cicli di produzione e buttare via tutti i

cubetti e l'acqua.

- Dopo la pulizia, riposizionare il tappo di scarico sul lato inferiore del dispositivo.
- Se il dispositivo non viene usato per diverso tempo, scaricare l'acqua dal serbatoio.

**Nota:** se il dispositivo non viene utilizzato a lungo, pulire l'interno del dispositivo seguendo le indicazioni.

### Aprire il lato posteriore

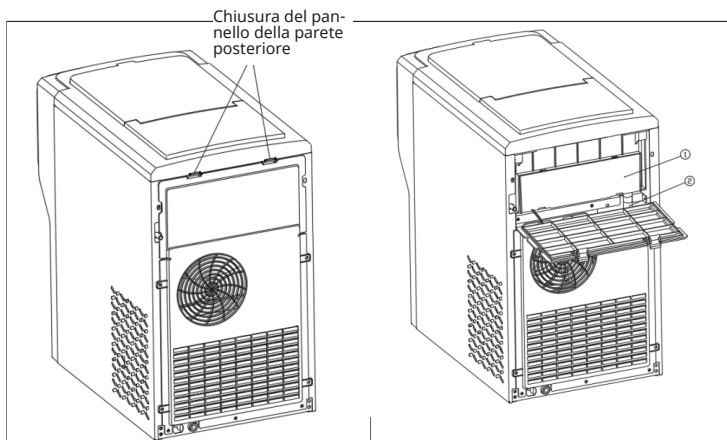

1. Staccare la spina dalla presa, posizionare il dispositivo su una superficie piana, premere entrambe le "chiusure della parete posteriore" sul retro del dispositivo e aprire la parete posteriore verso il basso.
2. Togliere prima il tubo di scarico in silicone ②. Togliere i contenitori del ghiaccio e dell'acqua ①.
3. Utilizzare appositi utensili per pulire il contenitore dell'acqua della macchina del ghiaccio e il tubo in silicone.

**Nota:** dopo la pulizia, tutti i componenti devono essere rimessi nella loro posizione originaria.

### Procedura di scarico dell'acqua

Sul lato inferiore del dispositivo c'è un tappo di scarico ③. Posizionare il dispositivo su un fondo stabile e togliere il tappo di scarico. Scaricare l'acqua dal dispositivo.

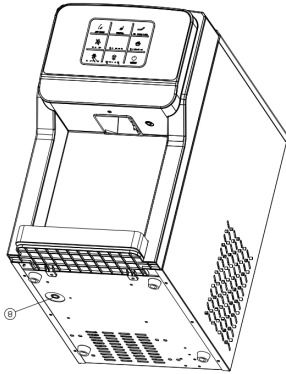

## RICERCA E CORREZIONE DEGLI ERRORI

Problema	Possibile causa	Soluzione
La spia di controllo "Add Water" è accesa.	L'acqua nel serbatoio è insufficiente	Aggiungere acqua nel serbatoio manualmente
	Il galleggiante dell'interruttore del livello nel serbatoio dell'acqua fredda è bloccato	Pulire il serbatoio dell'acqua fredda e il galleggiante del livello
I cubetti di ghiaccio sono troppo piccoli	La temperatura ambiente è troppo alta	Spostare il dispositivo in un luogo più fresco
	Cattiva ventilazione	La distanza tra il retro, i lati destro e sinistro del dispositivo e gli oggetti circostanti deve essere superiore a 15 cm
I cubetti di ghiaccio sono troppo grandi	La temperatura ambiente è troppo bassa	Spostare il dispositivo in un luogo più caldo
Il ciclo di produzione è normale, ma non vengono prodotti cubetti di ghiaccio	La temperatura ambiente o dell'acqua nel serbatoio è troppo alta	Spostarsi in un luogo con una temperatura ambiente inferiore a 32 °C e aggiungere acqua fredda
	Perdita di refrigerante	Sono necessarie riparazioni professionali
	Condotto del refrigerante bloccato	Sono necessarie riparazioni professionali
Il dispositivo non produce acqua fredda	L'acqua nel serbatoio è insufficiente	Controllare la pressione dell'acqua e la pulizia del condotto di afflusso
Il dispositivo non produce cubetti di ghiaccio	La durata di produzione è troppo breve e non ci sono cubetti nel contenitore o ce ne sono troppo pochi	Un ciclo di produzione dura circa 9 minuti e dopo un paio di cicli la situazione si normalizza

---

## AVVISO DI SMALTIMENTO

---



Se nel proprio paese si applicano le regolamentazioni inerenti lo smaltimento di dispositivi elettrici ed elettronici, questo simbolo sul prodotto o sulla confezione segnala che questi prodotti non possono essere smaltiti con i rifiuti normali e devono essere portati a un punto di raccolta di dispositivi elettrici ed elettronici. Grazie al corretto smaltimento dei vecchi dispositivi si tutela il pianeta e la salute delle persone da possibili conseguenze negative. Informazioni riguardanti il riciclo e lo smaltimento di questi prodotti si ottengono presso l'amministrazione locale oppure il servizio di gestione dei rifiuti domestici.

---

## PRODUTTORE E IMPORTATORE (UK)

---

### **Produttore:**

Chal-Tec GmbH, Wallstraße 16, 10179 Berlino, Germania.

### **Importatore per la Gran Bretagna:**

Berlin Brands Group UK Limited  
PO Box 42  
272 Kensington High Street  
London, W8 6ND  
United Kingdom



**KLARSTEIN**