



ASSEMBLY INSTRUCTIONS

Pour le français, voir la page 2. Para el español, ver la página 3.

METAL FRAME SWING SET

MODEL 91137

BEFORE ASSEMBLY:

- Before you start, prepare a level surface with the proper Safety Zone (see page 12).
- 2+ adults recommended for setup.

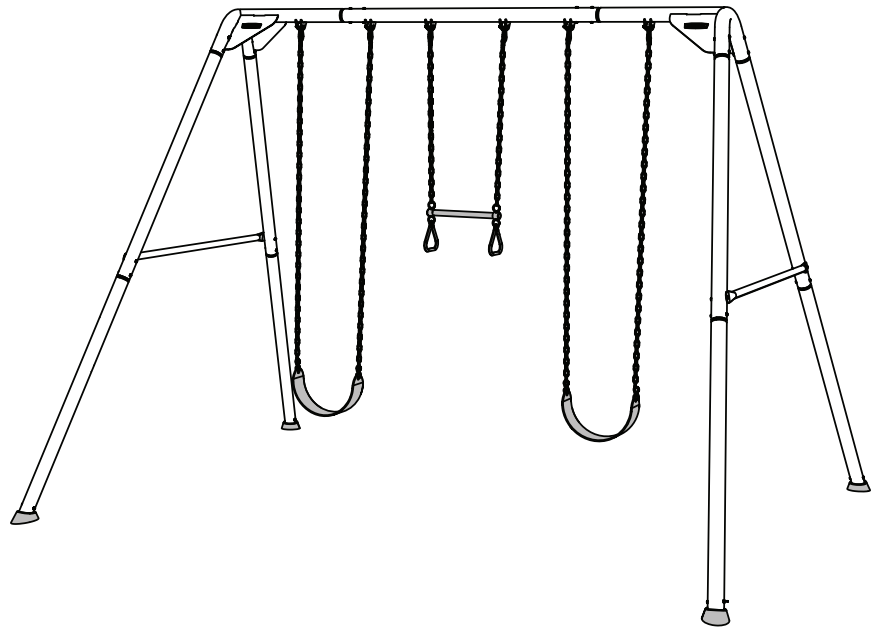

WATCH THE ASSEMBLY ON YOUTUBE



Scan the code, or search go.lifetime.com/metalswingset-assembly

YouTube® and the YouTube logo are trademarks of Google, LLC.

WARNING: Only for domestic use IMPORTANT, RETAIN FOR FUTURE REFERENCE: READ CAREFULLY

TOOLS REQUIRED

(Not included—unless indicated otherwise)

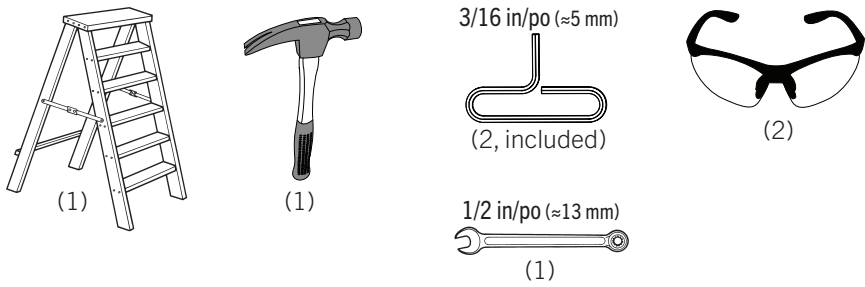

TABLE OF CONTENTS

Icon legend.....	4
Warnings and notices.....	5
Safety information.....	6
Safe play area.....	12
Parts identifier.....	13-14
Swing bar assembly.....	13
Maintenance.....	25
Registration.....	28
Warning sticker.....	29
Warranty.....	33

QUESTIONS? CONTACT LIFETIME CUSTOMER SERVICE:

Call:
1-800-225-3865
(English, French, Spanish)

Live Chat:
www.lifetime.com/customerservice/home
(click on "LIVE CHAT" tab)

For customer service in mainland Europe:
E-mail:
csinternational@lifetime.com

Model Number: 91137
Product ID:





INSTRUCTIONS D'ASSEMBLAGE

For English, see page 1. Para el español, ver la página 3.

LES BALANÇOIRES

DE 10 PIEDS

MODÈLE n° 91137

AVANT L'ASSEMBLAGE :

- Avant de commencer, construisez une surface nivelée avec une zone de sécurité (voyez la page 12).
- Nous recommandons 2+ adultes pour l'assemblage.

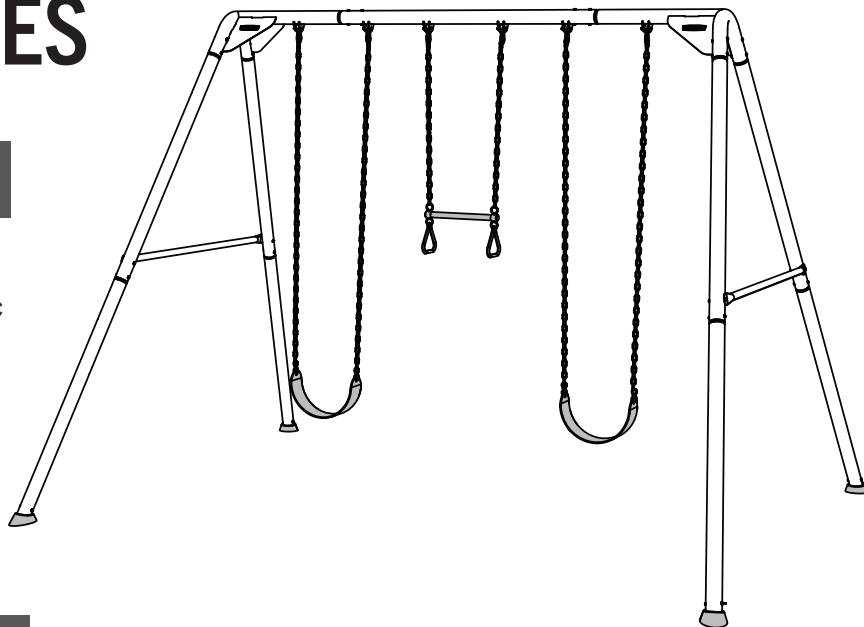

REGARDER LA VIDÉO DE MONTAGE



Scanner le code, ou chercher go.lifetime.com/metalswingset-assembly

YouTube® et le logotype YouTube sont des marques déposées de Google, LLC.

AVERTISSEMENT: Pour usage domestique seulement IMPORTANT, À CONSERVER POUR DE FUTURS BESOINS DE RÉFÉRENCE : À LIRE SOIGNEUSEMENT

OUTILS REQUIS

(Non inclus — sauf indication contraire)



(1)

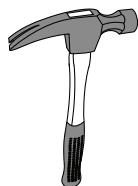

(1)

3/16 in/po (≈5 mm)



(2, inclus)



(2)

1/2 in/po (≈13 mm)

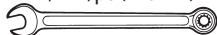

(1)

SOMMAIRE

Légende des icônes.....	4
Avertissements et notifications.....	5
Information de sécurité.....	8
Zone de sécurité.....	12
Identificateur des pièces.....	13-14
Assemblage de la balançoire.....	13
Entretien.....	26
Enregistrement.....	28
Autocollant d'avertissement.....	29
Garantie.....	34

QUESTIONS ?

CONTACTEZ AUX SERVICES À LA CLIENTÈLE LIFETIME® :

Composer le
1-800-225-3865
(anglais, français, espagnol)

Chat en direct:
www.lifetime.com/customerservice/home
(cliquer sur la languette « LIVE CHAT »)

Pour les services à la clientèle du continent
européen, É-mail:
csinternational@lifetime.com

N° de modèle : 91137
Référence du produit :



INSTRUCCIONES DE ENSAMBLAJE

For English, see page 1. Pour le français, voir la page 2.

LOS COLUMPIOS DE 10 PIES

MODELO n° 91137

ANTES DEL ENSAMBLE:

- Antes de empezar, construye una superficie nivelada con una zona de seguridad (vea la página 12).
- Recomendamos 2+ adultos para el ensamble.

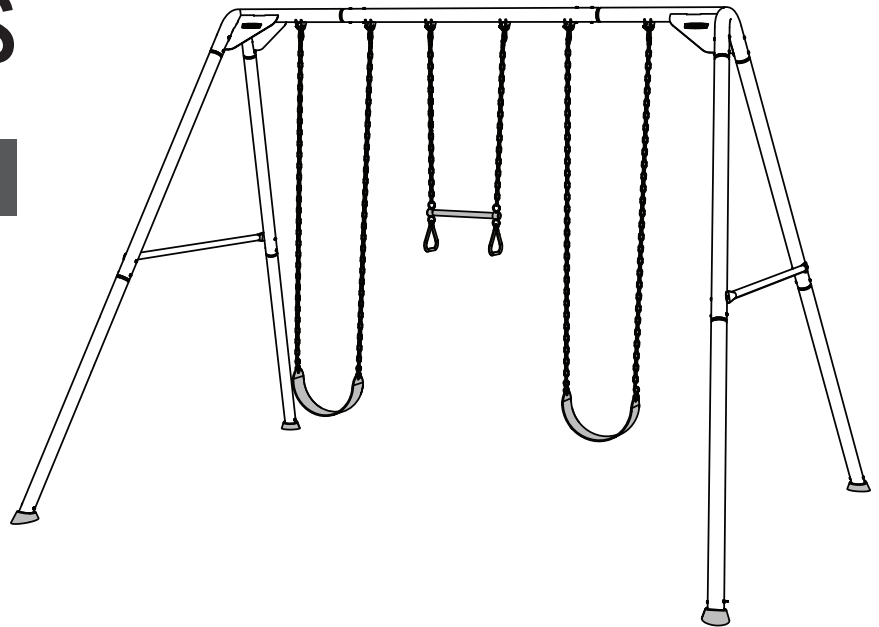

VER EL VIDEO DE MONTAJE



Escanear el código, o buscar go.lifetime.com/metalswingset-assembly

YouTube® y el logotipo YouTube son marcas registradas de Google, LLC.

ADVERTENCIA: Sólo para uso doméstico

IMPORTANTE: CONSERVE PARA FUTURA REFERENCIA. LEA CUIDADOSAMENTE

INSTRUMENTAL REQUERIDO

(No incluido—salvo indicación en contrario)



(1)

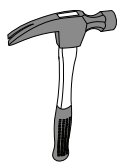

(1)

3/16 in/po (≈5 mm)



(2, incluido)



(2)

1/2 in/po (≈13 mm)

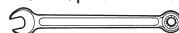

(1)

ÍNDICE

Leyenda de íconos.....	4
Advertencias y notificaciones.....	5
Información sobre la seguridad.....	10
Zona de seguridad.....	12
Identificador de piezas.....	13-14
Ensamblaje de los columpios.....	13
Mantenimiento.....	27
Registro.....	28
Autoadhesivo de advertencia.....	29
Garantía.....	35

¿PREGUNTAS?

PÓNGASE EN CONTACTO CON LOS SERVICIOS DE CLIENTES LIFETIME®:

Número de modelo: 91137
ID del producto:

Llamar:
1-800-225-3865
(inglés, francés, español)

Chat en vivo:
www.lifetime.com/customerservice/home
(clicquee en la lengüeta «LIVE CHAT»)

Para el servicio a clientes en el continente europeo,
Correo electrónico:
csinternational@lifetime.com



ICON LEGEND / LÉGENDE DES ICÔNES / LEYENDA DE ÍCONOS



- Indicates special heed should be taken when reading.
- Indique qu'une attention spéciale doit être prise lors de la lecture.
- Indica que uno debe prestar atención al leer.



- Indicates the parts to be used for a section.
- Indique les pièces à utiliser pour une section.
- Indica las piezas que se usarán en una sección.



- Indicates no parts required for a specific section.
- Indique qu'aucune pièce n'est requise pour une section précise.
- Indica que no se necesitan partes en una sección específica.



- Indicates the hardware to be used for a section.
- Indique la quincaillerie à utiliser pour une section.
- Indica el herraje que se usará en una sección.



- Indicates no hardware required for a specific page.
- Indique qu'aucun matériel n'est requis pour une page précise.
- Indica que no se necesita herraje en una página específica.



- Indicates the tools to be used for a section.
- Indique les outils à utiliser pour une section.
- Indica el instrumental que se usará en una sección.



- Indicates to use/not to use an electric drill for a specific step.
- Indique quand utiliser ou ne pas utiliser une perceuse électrique pour une étape précise.
- Indica usar o no usar un taladro eléctrico en un paso específico.



- These nuts are centerlock nuts. They are designed to be tight; therefore, they will be harder to tighten. Tighten until flush with the metal or plastic.
- Ces écrous sont des écrous de sécurité à blocage central. Ils sont conçus pour être serrés; de ce fait, ils seront plus difficiles à resserrer. Serrer jusqu'à ce qu'ils soient au ras du métal ou plastique.
- Estas tuercas son tuercas de bloqueo central. Ellas son diseñadas para ser apretadas; entonces, ellas serán más difícil ajustar. Apretar hasta que ellas estén al ras del metal o plástico.



- Use caution when using the mallet not to get skin or fingers pinched.
- En utilisant le maillet, faire attention de ne pas faire pincer les doigts ou la peau.
- Al usar el mazo, tener cuidado para evitar pelliscar los dedos y la piel.

USE AT YOUR OWN RISK!

USING A DRILL IS NOT RECOMMENDED FOR DRIVING BOLTS.

A cordless drill can be used for driving screws; however, care should be taken not to over-tighten or strip screws.

UTILISEZ À VOS RISQUES !

L'UTILISATION D'UNE PERCEUSE N'EST PAS RECOMMANDÉE POUR INSÉRER DES BOULONS.

Une perceuse sans fil peut être utilisée for visser des vis; toutefois, des précautions devraient être prises pour ne pas trop serrer les vis.

¡UTILÍCELO BAJO SU PROPIO RIESGO!

NO SE RECOMIENDA UTILIZAR UN TALADRO PARA GUIAR LOS PERNOS.

Ser puede utilizar un taladro inalámbrico para guiar los tornillos; sin embargo, se debe tener cuidado para no apretarlos demasiado o barrerlos.

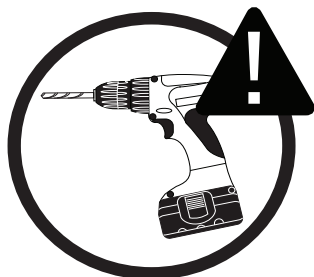



WARNINGS & NOTICES / AVERTISSEMENTS ET AVIS / ADVERTENCIAS Y AVISOS

SAFETY INSTRUCTIONS

FAILURE TO FOLLOW THESE WARNINGS MAY RESULT IN SERIOUS INJURY OR PROPERTY DAMAGE AND WILL VOID WARRANTY.

Owner must ensure that all players know and follow these rules for safe operation of the system.

To ensure safety, do not attempt to assemble this product without following the instructions carefully. Check entire box and inside all packing material for parts and/or additional instruction material. Before beginning assembly, read the instructions and identify parts using the hardware identifier and parts list in this document. Proper and complete assembly, use and supervision are essential for proper operation and to reduce the risk of accident or injury. A high probability of serious injury exists if this product is not installed, maintained, and operated properly.

- If using a ladder during assembly, use extreme caution.
- Two capable adults are recommended for this operation.
- Be aware that parts can be damaged by overtightening the screws.
- All who participate in the assembly process should wear safety glasses throughout the assembly.
- This playground is not suitable for children under three years.

Most injuries are caused by misuse and/or not following instructions. Use caution when using this product.

CONSIGNES DE SÉCURITÉ

LE NON-RESPECT DE CES AVERTISSEMENTS PEUT ENTRAÎNER DES BLESSURES GRAVES OU DES DOMMAGES MATÉRIELS ET ANNULERA LA GARANTIE.

Le propriétaire doit s'assurer que tous les joueurs connaissent et suivent ces règles pour un fonctionnement de la structure en toute sécurité.

Pour garantir la sécurité, ne pas tenter de monter ce produit sans suivre attentivement les instructions. Vérifier l'intégralité du carton et l'intérieur de tout le matériel d'emballage pour n'oublier aucunes pièces et/ou instructions supplémentaires. Avant de commencer le montage, lire attentivement les instructions et repérer les pièces à l'aide de l'identifiant de la visserie et de la liste des pièces dans ce document. Il est important que le montage, l'utilisation et la supervision soient adaptés et terminés pour une utilisation correcte et réduire le risque d'accident ou de blessure. Dans le cas où ce produit n'est pas installé, entretenu et utilisé correctement, il existe un risque élevé de blessure grave.

- Lors de l'utilisation d'une échelle pendant le montage, faire preuve d'une extrême prudence.
- Il est préférable que deux adultes compétents se chargent du montage.
- Ne pas oublier que les pièces peuvent être endommagées par un serrage excessif des vis.
- Toutes personnes qui participent au processus de montage doivent porter des lunettes de sécurité pendant toute la durée du montage.
- Cette aire de jeux ne convient pas aux enfants de moins de trois ans.

La plupart des blessures sont dues à une mauvaise utilisation et/ou au non-respect des instructions. Faire preuve de prudence lors de l'utilisation de ce produit.

INSTRUCCIONES DE SEGURIDAD

EL INCUMPLIMIENTO DE ESTAS ADVERTENCIAS PUEDE PROVOCAR LESIONES GRAVES O DAÑOS MATERIALES Y ANULARÁ LA GARANTÍA.

El propietario debe asegurarse de que todos los jugadores conozcan y sigan estas reglas para un funcionamiento seguro del sistema.

Para garantizar la seguridad, no intente ensamblar este producto sin seguir las instrucciones cuidadosamente. Revise toda la caja y el interior de todo el material del empaque para ver si hay piezas o material de instrucción adicional. Antes de comenzar el ensamble, lea las instrucciones e identifique las piezas utilizando el identificador de herrajes y la lista de piezas de este documento. El ensamblaje, el uso y la supervisión adecuados y completos son esenciales para el funcionamiento correcto y para reducir el riesgo de accidentes o lesiones. Existe una alta probabilidad de lesiones graves si este producto no se instala, mantiene y opera correctamente.

- Si utiliza una escalera durante el ensamblaje, tenga extremo cuidado.
- Se recomiendan dos adultos capacitados para esta operación.
- Tenga en cuenta que las piezas pueden dañarse si se aprietan los tornillos en exceso.
- Todos los que intervengan en el proceso de ensamble deben llevar gafas de seguridad durante todo el procedimiento.
- Este juego infantil no es adecuado para niños menores de tres años.

La mayoría de las lesiones son causadas por mal uso o por no seguir las instrucciones. Tenga cuidado al utilizar este producto.



****IMPORTANT SAFETY INFORMATION****

PLEASE READ BEFORE BEGINNING ASSEMBLY:

INSTALLATION & GROUND PREPARATION INSTRUCTIONS

- Place the equipment on a level, well-drained ground, not less than 6.6 ft (2.0 m) from any structure or obstruction such as a fence, garage, house, overhanging branches, laundry lines, or electrical wires.
- Provide enough room so that children can use the equipment safely. For example, for structures with multiple play activities, a slide should not exit in front of a swing.
- Separate active and quiet activities from each other. For example, locate sandboxes away from swings or use a guardrail or barrier to separate the sandbox from the movement of the swings.
- Do not install home playground equipment over concrete, asphalt, packed earth, grass, carpet, or any other hard surface. A fall onto a hard surface can result in serious head injury or death (see page 7).
- To prevent serious injury, warn children that they must not use the equipment until properly installed.
- Create a site free of obstacles that could cause injuries – such as low overhanging tree branches, overhead wires, tree stumps and/or roots, large rocks, bricks, and concrete.
- Choose a level location for the equipment. This can reduce the likelihood of the play set tipping over and loose-fill surfacing materials washing away during heavy rains.
- For any questions call our Customer Service Department at 1-800-225-3865 for more information.

OPERATING INSTRUCTIONS

Observing the following instructions and warnings reduces the likelihood of serious or fatal injury:

- The maximum number of occupants that may safely use the entire play set including all components is three with a maximum weight of 300 pounds (136 kg).
- On-site adult supervision should be provided for children of all ages.
- Instruct children not to walk close to, in front of, behind, or between moving items.
- Do not move the equipment while it is in use.
- Instruct children not to twist swing chains or ropes or loop them over the top support bar since this may reduce the strength of the chain or rope.
- Instruct children to avoid swinging empty seats.
- Teach children to sit in the center of the swings with their full weight on the seats.
- Instruct children not to use the equipment in a manner other than intended.
- Instruct children not to get off the equipment while it is in motion.
- To prevent entanglement and strangulation, dress children appropriately using well-fitting shoes and avoiding ponchos, scarves, jackets with neck drawstrings, cord-connected items, helmets with straps, and other loose-fitting clothing that is potentially hazardous while using equipment. These items can cause death by strangulation.
- Instruct children not to play when the equipment is wet.
- Instruct children not to attach items to the playground equipment that are not specifically designed for use with the equipment, such as, but not limited to, jump ropes, clothesline, pet leashes, cables and chain as they may cause a strangulation hazard.
- Dress children with well-fitting and full foot enclosing footwear. Examples of inappropriate foot ware are clogs, flip flops, and sandals.
- Instruct children to remove their bike or other sports helmet before playing on the playground equipment. These items can cause death by strangulation.
- Check that suspended climbing ropes, chain, or cable are secured at both ends
- Place the equipment no less than 6.6 ft. (2.0 m) from any structure or obstruction such as a fence, garage, house, overhanging branches, laundry lines, or electrical wires.
- Impact surfacing needs to cover the entire recommended play area.
- Never add extra length to chain or rope. The chains or ropes provided are the maximum length designed for the swinging element(s). EN71 Standard requires the swings' minimum clearance to be 350 mm (≈13.78 in.) from the ground.



CONSUMER INFORMATION SHEET FOR PLAYGROUND SURFACING MATERIALS*

Select Protective Surfacing—One of the most important things you can do to reduce the likelihood of serious head injuries is to install shock-absorbing protective surfacing under and around your play equipment. The protective surfacing should be applied to a depth that is suitable for the equipment height in accordance with ASTM Specification F1292. There are different types of surfacing to choose from; whichever product you select, follow these guidelines:

Loose-fill Materials—Maintain a minimum depth of 23 cm (9 inches) of loose-fill materials such as wood mulch/chips, engineered wood fiber (EWF), or shredded/recycled rubber mulch for equipment up to 8 feet (244 cm) high; and 23 cm (9 inches) of sand or pea gravel for equipment up to 152 cm (5 feet) high. NOTE: An initial fill level of 30 cm (12 inches) will compress to about a 23 cm (9 inches) depth of surfacing over time. The surfacing will also compact, displace, and settle, and should be periodically refilled to maintain at least a 23 cm (9 inches) depth.

Use a minimum of 15 cm (6 inches) of protective surfacing for play equipment less than 122 cm (4 feet) in height. If maintained properly, this should be adequate. (At depths less than 15 cm (6 inches), the protective material is too easily displaced or compacted.)

NOTE: Do not install home playground equipment over concrete, asphalt, or any other hard surface. A fall onto a hard surface can result in serious injury to the equipment user. Grass and dirt are not considered protective surfacing because wear and environmental factors can reduce their shock-absorbing effectiveness. Carpeting and thin mats are generally not adequate protective surfacing. Ground level equipment – such as a sandbox, activity wall, playhouse or other equipment that has no elevated play surface – does not need any protective surfacing.

Use containment, such as digging out around the perimeter and/or lining the perimeter with landscape edging. Don't forget to account for water drainage.

Check and maintain the depth of the loose fill surfacing material. To maintain the right amount of loose fill materials, mark the correct level

on play equipment support posts. That way you can easily see when to replenish and/or redistribute the surfacing.

Do not install loose-fill surfacing over hard surfaces such as concrete or asphalt.

Poured-In-Place Surfaces or Pre-Manufactured Rubber Tiles—You may be interested in using surfacing other than loose fill materials – like rubber tiles or poured-in-place surfaces.

Installation of these surfaces generally requires a professional and is not a “do-it-yourself” project.

Review surface specifications before purchasing this type of surfacing. Ask the installer/manufacturer for a report showing that the product has been tested to the following safety standard: ASTM F1292 Standard Specification for Impact Attenuation of Surfacing Materials within the Use Zone of Playground Equipment. This report should show the specific height for which the surface is intended to protect against serious head injury. This height should be equal to or greater than the fall height – vertical distance between a designated play surface (elevated surface for standing, sitting, or climbing) and the protective surfacing below – of your play equipment.

Check the protective surfacing frequently for wear.

Placements—Proper placement and maintenance of protective surfacing is essential. Be sure to:

Extend surfacing at least 2 m (6.6 feet) from the equipment in all directions.

For to-fro swings, extend protective surfacing in front of and behind the swing to a distance equal to twice the height of the top bar from which the swing is suspended.

For tire swings, extend surfacing in a circle whose radius is equal to the height of the suspending chain or rope, plus 2 m (6.6 feet) in all directions.

The maximum fall height for this product is 285 cm (112.2 in).

We recommend using a minimum depth of 23 cm (9 in) of Wood Mulch.

TABLE 1 — Depth of Surfacing Material Required Based on Fall Heights

Material / Fall Height	(122 cm) 4 ft	(152 cm) 5 ft	(183 cm) 6 ft	(213 cm) 7 ft	(244 cm) 8 ft	(274 cm) 9 ft	(305 cm) 10 ft
Wood Mulch	(15 cm) 6 in	(23 cm) 9 in	(23 cm) 9 in	(23 cm) 9 in	(23 cm) 9 in	--	--
Wood Chips	(15 cm) 6 in	(23 cm) 9 in	(23 cm) 9 in	(23 cm) 9 in	(23 cm) 9 in	--	--
Fine Sand	(15 cm) 6 in	--	--	--	--	--	--
Fine Gravel	(15 cm) 6 in	(23 cm) 9 in	--	--	--	--	--
Shredded Rubber**	(15 cm) 6 in	(15 cm) 6 in	(15 cm) 6 in	(15 cm) 6 in	(15 cm) 6 in	(15 cm) 6 in	(15 cm) 6 in

*This information has been extracted from the CPSC publication “*Outdoor Home Playground Safety Handbook*”. A copy of this publication can be obtained by contacting U.S. Consumer Product Safety Commission at www.cpsc.gov or calling the toll-free hotline: 1-800-638-2772

**Shredded/recycled rubber loose-fill surfacing does not compress in the same manner as other loose-fill materials. However, care should be taken to maintain a constant depth as displacement may still occur. This information has been extracted from the CPSC publication “*Public Playground Safety Handbook*”. A copy of this publication can be obtained at www.cpsc.gov or calling the toll-free hotline: 1-800-638-2772. Protective surfacing requirements can be found in ASTM F1292, *Standard Specification for Impact Attenuation of Surfacing Material within the Use Zone of Playground Equipment*. These standards can be ordered from ASTM International at www.astm.org.





INFORMATIONS DE SÉCURITÉ IMPORTANTES

VEUILLEZ LIRE AVANT DE COMMENCER L'ASSEMBLAGE :

INSTRUCTIONS D'INSTALLATION ET DE PRÉPARATION DE TERRAIN

- Placez l'équipement sur un terrain de niveau et bien drainé, à plus de 2,0 m (6.6 pi) de toute structure ou obstruction telle qu'une clôture, un garage, une maison, des branches basses, des cordes à linge ou des fils électriques.
- Prévoyez assez d'espace de façon à ce que les enfants puissent utiliser l'équipement en toute sécurité. Par exemple, pour des structures ayant plusieurs activités de jeu, une glissade ne devrait pas s'arrêter devant une balançoire.
- Séparez les animations actives des celles qui sont passives. Par exemple, placez les bacs à sable loin des balançoires ou utilisez une rampe ou une barrière pour séparer le bac à sable du mouvement des balançoires.
- N'installez pas de l'équipement de terrain de jeu résidentiel sur du béton, de l'asphalte, un sol tassé, du gazon, tapis ou toute autre surface dure. Une chute sur une surface dure peut entraîner des blessures graves à la tête ou mortelles (voir page 9).
- Pour éviter des blessures graves, avertissez les enfants qu'ils ne doivent pas utiliser l'équipement jusqu'à ce qu'il soit bien installé.
- Créez un site loin d'obstacles qui pourraient causer des blessures — tels que des branches basses, des fils électriques, souches et/ou racines, grosses roches, briques et du ciment.
- Choisissez une location de niveau pour l'équipement. Ceci peut réduire le risque que le jeu bascule et que des gravillons soient emportés durant des fortes pluies.
- Pour toute question, veuillez contacter notre Département de Service à la Clientèle au 1-800-225-3865 pour plus d'information.

INSTRUCTIONS D'UTILISATION

Observer les instructions et avertissements qui suivent réduit le risque de blessures sérieuses ou fatales:

- Le nombre maximum de personnes pouvant utiliser le jeu complet en toute sécurité incluant toutes les composantes est trois avec un poids maximum de 136 kg (300 livres).
- La supervision d'un adulte devrait être assurée pour enfants de tous âges.
- Avisez les enfants de ne pas marcher près, devant ou derrière des objets en mouvement.
- Ne déplacez pas l'équipement pendant qu'il est utilisé.
- Avisez les enfants de ne pas enrouler les chaînes ou les cordes, ou boucler par-dessus les barres de support supérieures, cela pourrait rendre la chaîne ou la corde plus faible.
- Avisez les enfants d'éviter de pousser des balançoires vides.
- Enseignez à vos enfants de s'asseoir au milieu des balançoires et de mettre tout leur poids sur les sièges.
- Avisez les enfants de ne pas utiliser l'équipement d'aucune autre façon que ce pourquoi il a été conçu.
- Avisez les enfants de ne pas débarquer de l'équipement lorsqu'il est en mouvement.
- Pour prévenir tout risque d'enchevêtrement et d'étranglement, habillez vos enfants de façon appropriée avec des souliers bien ajustés et en évitant les ponchos, écharpes, vestes avec des cordons au cou, articles dotés d'un cordon, des casques avec des courroies et autres vêtements mal ajustés qui peuvent être dangereux lors de l'utilisation de l'équipement. Ces articles peuvent entraîner la mort par étranglement.
- Avisez les enfants de ne pas jouer lorsque l'équipement est mouillé.
- Avisez les enfants de ne pas attacher d'objets à l'équipement de terrain de jeu non spécifiquement conçu pour être utilisé avec l'équipement, tel que, mais non limité à, cordes à sauter, corde à linge, laisses à chien, câbles et chaîne qui peuvent causer un risque d'étranglement.
- Veillez à habiller les enfants avec des chaussures bien ajustées et entièrement fermées. Les exemples des chaussures inappropriées sont les sabots, tongs, et sandales.
- Expliquer aux enfants de retirer leur casques de vélo ou autres casques sportifs avant de jouer sur l'équipement de jeu. Ces articles peuvent entraîner la mort par étranglement.
- Vérifiez que les cordes d'escalade, la chaîne, ou le câble suspendus sont bien fixés à chaque extrémité.
- Placez l'équipement à plus de 2 m (6,6 pi) de toute structure ou obstruction telle qu'une clôture, un garage, une maison, des branches basses, des cordes à linge ou des fils électriques.
- La surface d'impact doit couvrir l'aire de jeu recommandée au complet.
- Ne jamais rallonger les chaînes ou les cordes. Les longueurs des chaînes ou des cordes incluses sont aux longueurs maximales conçues pour les éléments de balancement. La norme EN71 exige que le dégagement minimal des balançoires soit 350 mm (≈13.78 in.) du sol.



FEUILLE D'INFORMATION AU CLIENT POUR LES MATÉRIEAUX DE SURFAÇAGE DE TERRAIN DE JEU*

Sélectionner une surface protectrice—L'une des choses les plus importantes que vous puissiez faire pour réduire la probabilité de blessures graves à la tête est d'installer une surface protectrice absorbante de chocs sous et autour de votre terrain de jeux. La surface protectrice doit être appliquée à une profondeur qui est appropriée pour la hauteur du terrain de jeux conformément à spécification ASTM F1292. Il y a différents types de surfaces protectrices parmi lesquelles choisir ; qu'importe le produit que vous sélectionnez, suivez ces instructions :

Matériaux de revêtement de surface en vrac—Maintenir une profondeur minimale de 23 cm (9 po) de matériaux de revêtement de surface en vrac comme le paillis ou les copeaux, des fibres de bois d'ingénierie (EWF), ou paillis en caoutchouc déchiqueté ou recyclé pour l'équipement allant jusqu'à 244 cm (8 pi) de hauteur ; et 23 cm (9 po) de sable ou de gravier pour l'équipement allant jusqu'à 153 cm (5 pi) de hauteur.

REMARQUE : Avec le temps, un niveau de remplissage initial de 31 cm (12 po) se tassera jusqu'à environ une profondeur de 23 cm (9 po). La surface protectrice se tassera, déplacera, et stabilisera, et devrait périodiquement être remplie à niveau pour maintenir une profondeur d'au moins de 23 cm (9 po).

Employer un minimum de 16 cm (6 po) de matériel protecteur pour équipement de moins de 122 cm (4 pi) de hauteur. Si entretenu de façon adéquate, cette protection devrait suffire. (À des profondeurs de moins de 16 cm (6 po), le matériel protecteur est facilement déplacé ou tassé.)

REMARQUE : Ne pas installer l'équipement de terrain de jeux sur le béton, l'asphalte, ou toutes autres surfaces dures. Une chute sur une surface dure peut causer des blessures graves à l'utilisateur du terrain de jeux. Le gazon et la terre ne sont pas considérés comme du matériel de surface protectrice parce que l'usure et les facteurs environnementaux peuvent réduire leur efficacité d'absorption des chocs. Le tapis et les matelas minces ne sont généralement pas des matériaux protecteurs de surface adéquats. L'équipement au niveau du sol — comme un bac à sable, un mur d'escalade, une maisonnette de jeux, ou d'autre équipement sans élévation — ne requiert aucun matériel protecteur de surface.

Délimiter votre terrain de jeux, en creusant sur son périmètre et/ou en le bordant d'une haie. N'oubliez pas de considérer le drainage des eaux.

Vérifier et maintenir la profondeur du matériel protecteur de surface en vrac. Pour maintenir la quantité de matériel protecteur de surface en vrac adéquate, indiquer le niveau correct sur un poteau de support de l'équipement de jeux. De cette façon, vous pouvez facilement remplir ou redistribuer le matériel protecteur de surface.

Ne pas installer de matériel protecteur de surface en vrac sur les surfaces dures comme le béton ou l'asphalte.

Matériel protecteur de surface coulé ou carreaux de caoutchouc préfabriqués — Vous pouvez être intéressé par des matériaux protecteurs de surface autre que les matériaux en vrac — comme les carreaux de caoutchouc préfabriqués ou les matériaux protecteurs de surface coulés. La pose de ces revêtements de surface doit généralement être effectuée par un professionnel et ne doit pas être considérée comme un activité « à faire soi-même ».

Consultez les spécifications de surface avant de faire l'achat de ce type de produit de revêtement de surface. Demandez à votre installateur/fabriqueur pour un rapport démontrant que le produit a été testé en respectant les normes de sécurité : Les spécifications de la norme ASTM F 1292 pour l'atténuation des chocs de matériel de protection de surface dans la zone d'utilisation de l'équipement de jeux. Ce rapport devrait démontrer la hauteur spécifique pour laquelle le produit de surface est prévu protéger contre les blessures à la tête graves. Cette hauteur devrait être égale ou supérieure à la hauteur de chute — la distance verticale entre une surface de jeu désignée (une surface élevée pour être debout, assis ou grimper) et la surface protégée en dessous — de votre équipement de jeux.

Vérifiez la profondeur du matériel de protection de surface fréquemment pour l'usure.

Emplacement — L'emplacement et l'entretien adéquats du matériel protecteur de surface est essentiel. À faire :

Étendez le matériel protecteur de surface sous au moins 2 m (6,6 pi) de l'équipement dans toutes les directions.

Pour les balançoires traditionnelles, étendez le matériel protecteur de surface devant et derrière la balançoire sur une distance égale à deux fois la hauteur de la poutre à laquelle elle est suspendue.

**La hauteur maximale pour une chute avec ce produit est de 285 cm (112.2 po).
Nous recommandons d'utiliser une profondeur minimale de 23 cm (9 po) de paillis de bois.**

TABLEAU 1 — Profondeur de matériel de surface requise selon les hauteurs de chute

Matériel / Hauteur de chute	(122 cm) 4 ft	(152 cm) 5 ft	(183 cm) 6 ft	(213 cm) 7 ft	(244 cm) 8 ft	(274 cm) 9 ft	(305 cm) 10 ft
Paillis de bois	(15 cm) 6 in	(23 cm) 9 in	(23 cm) 9 in	(23 cm) 9 in	(23 cm) 9 in	--	--
Copeaux de bois	(15 cm) 6 in	(23 cm) 9 in	(23 cm) 9 in	(23 cm) 9 in	(23 cm) 9 in	--	--
Sable fin	(15 cm) 6 in	--	--	--	--	--	--
Gravier fin	(15 cm) 6 in	(23 cm) 9 in	--	--	--	--	--
Caoutchouc déchiqueté**	(15 cm) 6 in	(15 cm) 6 in	(15 cm) 6 in	(15 cm) 6 in	(15 cm) 6 in	(15 cm) 6 in	(15 cm) 6 in

*Ces informations ont été extraites de publication du CPSC "Outdoor Home Playground Safety Handbook" (Manuel de sécurité des terrains de jeux extérieurs pour la maison). Une copie de cette publication peut être obtenue en contactant la U.S. Consumer Product Safety Commission à www.cpsc.gov ou en appelant la ligne d'assistance gratuite : 1-800-638-2772.

**Le revêtement en caoutchouc déchiqueté/recyclé en vrac ne se comprime pas de la même manière que les autres matériaux en vrac. Cependant, il faut veiller à maintenir une profondeur constante car un déplacement peut toujours se produire. Ces informations ont été extraites de la publication du CPSC "Public Playground Safety Handbook" (Manuel de sécurité des terrains de jeux extérieurs pour la maison). Une copie de cette publication peut être obtenue sur www.cpsc.gov ou en appelant la ligne d'assistance gratuite : 1-800-638-2772. Les exigences relatives au revêtement de protection peuvent être trouvées dans la norme ASTM F1292, Standard Specification for Impact Attenuation of Surfacing Material within the Use Zone of Playground Equipment (Spécification standard pour l'atténuation de l'impact du matériau de revêtement dans la zone d'utilisation de l'équipement de terrain de jeux). Ces normes peuvent être commandées auprès d'ASTM International sur www.astm.org.





LEA POR FAVOR ANTES DE INICIAR EL ENSAMBLE:

INSTRUCCIONES DE INSTALACIÓN Y DE PREPARACIÓN DEL PISO

- Coloque el equipo sobre un piso nivelado, bien drenado, a no menos de 2.0 m (6.6 pies) de cualquier estructura u obstrucción como una cerca, cochera o una casa, ramas que cuelgan, lazos para tender ropa o cables eléctricos.
- Proporcione suficiente espacio para que los niños puedan utilizar el equipo sin peligro. Por ejemplo, para estructuras con actividades de juego múltiples, un tobogán no debe salir en frente de un columpio.
- Separe las actividades pasivas de las activas. Por ejemplo, coloque los cajones de arena lejos de los columpios, o utilice una barrera de seguridad o una barrera para separar el cajón de arena del movimiento de los columpios.
- No instale el equipo de patio de recreo sobre concreto, asfalto, tierra apisonada, pasto, alfombra o cualquier otra superficie dura. Una caída sobre una superficie dura podría ocasionar serias lesiones en la cabeza o muerte (vea la página 11).
- Para evitar lesiones serias, advierta a los niños que no deben utilizar el equipo hasta que esté instalado correctamente.
- Cree un espacio libre de obstáculos que puedan ocasionar lesiones – como ramas de árboles bajas, cables en la parte superior, tocones o raíces de árboles, rocas grandes, ladrillos y concreto.
- Elija una ubicación nivelada para instalar el equipo. Esto puede reducir la probabilidad de que el juego colocado se vuelque y de que los materiales de revestimiento superficial de relleno sueltos sean arrastrados durante lluvias torrenciales.
- Para cualquier duda llame a nuestro Departamento de Servicio al Cliente al 1-800-225-3865 para obtener más información.

INSTRUCCIONES DE OPERACIÓN

La observación de las siguientes instrucciones y advertencias reduce la probabilidad de lesiones serias o fatales.

- El número máximo de ocupantes que puede utilizar sin peligro el juego completo instalado, incluidos todos los componentes, es de tres con un peso máximo de 136 kg (300 libras).
- Debe existir supervisión de un adulto en el lugar para niños de todas las edades.
- Instruya a los niños para que no caminen cerca, en frente, detrás o entre las piezas en movimiento.
- No mueva el equipo mientras se esté utilizando.
- Instruya a los niños para no tuerzan las cadenas o las cuerdas del columpio o las hagan serpentear sobre la barra de apoyo superior, ya que esto puede reducir la resistencia de las cadenas o de las cuerdas.
- Instruya a los niños para que eviten columpiar los asientos vacíos.
- Enseñe a los niños a sentarse en el centro de los columpios con todo su peso en los asientos.
- Instruya a los niños para que no utilicen el equipo de un modo diferente para el que fue diseñado.
- Instruya a los niños para que no se bajen del equipo mientras está en movimiento.
- Para evitar que se enreden y que se estrangulen, vista correctamente a los niños utilizando zapatos adecuados y evite el uso de ponchos, bufandas, chaquetas con cordón al cuello, artículos conectado con cordón, cascos con correa y ropa suelta que es potencialmente peligrosa mientras se utiliza el equipo. Estos artículos pueden causar la muerte por estrangulación.
- Instruya a los niños para que no jueguen cuando el equipo está mojado.
- Instruya a los niños para que no amarren objetos al equipo de patio de recreo que no estén diseñados específicamente para utilizarse con el equipo, como, pero no limitados a, cuerdas para brincar, lazos para tender ropa, correas de mascota, cables y cadenas, ya que pueden ocasionar riesgos de estrangulación.
- Vestir a los niños con el calzado bien ajustado y completamente cerrado. Unos ejemplos de calzado inapropiado son los zuecos, chanquetas, y sandalias.
- Enseñar a los niños a quitar sus cascos de bicicleta a de otros deportivos antes de jugar en el equipo de patio. Estos artículos pueden causar la muerte por estrangulación.
- Verifique que las cuerdas de escalada, la cadena, o el cable suspendidos están bien fijados a los dos extremos.
- Coloque el equipo a no menos de 2.0 m (6.6 pies) de cualquier estructura u obstrucción como una cerca, una cochera, una casa, ramas que cuelgan, lazos para tender ropa o cables eléctricos.
- El revestimiento superficial de impacto necesita cubrir el área entera de juego recomendada.
- Nunca alargue las cadenas o las cuerdas. Los pedazos de cadenas o de cuerdas incluidos son los máximos diseñados para los elementos de balanceo. La norma EN71 requiere que la distancia mínima de los columpios esté 350 mm (≈13.78 in.) del suelo.



HOJA DE INFORMACIÓN DEL CONSUMIDOR PARA LOS MATERIALES DE REVESTIMIENTO SUPERFICIAL DEL EQUIPO DE PATIO DE RECREO*

Seleccionar la superficie protectora—Una de las cosas más importantes que uno puede hacer para disminuir la probabilidad de lesiones graves en la cabeza es de instalar una superficie protectora amortiguadora debajo y alrededor del equipo de juegos. Uno debe aplicar la superficie protectora a una profundidad que es apropiada para la altura del equipo de conformidad con la Especificación ASTM F1292. Hay varios tipos de superficies de los cuales uno puede escoger. Sin importar el producto que usted seleccione, siga estas guías:

Relleno suelto—Mantener una profundidad mínima de 23 cm (9 in) de relleno suelto tales como astillas de madera, fibra de madera elaborada, o caucho molido/reciclado para el equipo hasta 8 ft (244 cm) de altura; y 9 in (23 cm) de arena o gravilla para el equipo hasta 5 ft (153 cm) de altura.

NOTA: Un nivel de llenado inicial de 12 in (31 cm) de la superficie comprimirá conforme avanza el tiempo alrededor de una profundidad de 9 in (23 cm). La superficie también comprimirá, desplazará, y se depositará, y debe ser rellenado periódicamente para mantener, por lo menos, una profundidad de 9 in (23 cm).

Emplee un mínimo de 6 in (16 cm) de superficie protectora para los equipos menos de 4 ft (122 cm) de altura. Si se la mantiene apropiadamente, debería ser suficiente. (A las profundidades menos de 6 in (16 cm), el material protector es demasiado fácilmente desplazado o comprimido.)

NOTA: No instalar los equipos de juegos residenciales encima de concreto, asfalto, o cualquier otro pavimento duro. Una caída sobre un pavimento duro puede resultar en lesiones graves al usuario. El césped y la tierra no se consideran como superficies protectoras porque el desgaste y los factores ambientales pueden reducir la efectividad amortiguadora. Generalmente, la alfombra y colchoneta no son superficies protectoras adecuadas.

Equipo a nivel de piso, tales como una caja de arena, un muro de escalada, una casa de muñecas u otro equipo que tiene una superficie elevada de juego, no requiere una superficie protectora.

Usar contención, tales como desenterrar el perímetro y/o forrar el perímetro con un borde de jardines. No se olvide de tomar en cuenta los daños por agua.

Verificar y mantener la profundidad de relleno suelto. Para mantener la profundidad correcta de relleno suelto, marque el nivel correcto en los postes de soporte del equipo de juegos. Así, uno puede ver fácilmente cuando debe rellenar y/o redistribuir la superficie.

No instalar relleno suelto encima de los pavimentos duros tales como concreto o asfalto.

Superficies vertidas en el lugar o Baldosas de caucho prefabricadas—Puede interesarle en usar una superficie además del relleno suelto, tales como baldosas de caucho o superficies vertidas en el lugar. Las instalaciones de estas superficies generalmente requieren un profesional y no son proyectos «hágalo usted mismo».

Revisar las especificaciones de la superficie antes de comprar este tipo de superficie. Pida al instalador/fabricante un informe indicando que el producto ha sido probado a la norma de seguridad siguiente: ASTM F1292 Especificación estándar para la atenuación del impacto de los materiales de superficie dentro de la zona de uso de equipo del patio. Este informe debe mostrar la altura específica por la cual la superficie está destinada a proteger contra lesiones graves en la cabeza. Esta altura debe ser igual o superior a la altura de caída, distancia vertical entre una superficie de juego designada (superficie elevada para ponerse de pie, sentarse, o subirse) y la superficie protectora debajo, de su equipo de juegos.

Verifique con frecuencia el desgaste de la superficie protectora.

Ubicaciones—La ubicación correcta y mantenimiento de la superficie protectora es esencial. Estar seguro a:

Extender la superficie, por lo menos, 2 m (6,6 ft) del equipo en todas las direcciones.

Para los columpios, extienda la superficie protectora delante y detrás del columpio a una distancia igual a dos veces la altura de la barra superior de la cual se cuelga el columpio.

Para los columpios hechos de llantas, extienda la superficie en un círculo cuyo radio es igual a la altura de la cadena o cuerda de suspensión, más 2 m (6.6 ft) en todas las direcciones.

**La altura máxima de caída para este producto es de 285 cm (112.2 pulg).
Recomendamos el uso de relleno de madera a una profundidad mínima de 23 cm (9 in).**

TABLA 1 — Profundidad del material del revestimiento superficial requerido basada en la alturas de caída.

Material / Altura de caída	(122 cm) 4 ft	(152 cm) 5 ft	(183 cm) 6 ft	(213 cm) 7 ft	(244 cm) 8 ft	(274 cm) 9 ft	(305 cm) 10 ft
Relleno de madera	(15 cm) 6 in	(23 cm) 9 in	(23 cm) 9 in	(23 cm) 9 in	(23 cm) 9 in	--	--
Astillas de madera	(15 cm) 6 in	(23 cm) 9 in	(23 cm) 9 in	(23 cm) 9 in	(23 cm) 9 in	--	--
Arena fina	(15 cm) 6 in	--	--	--	--	--	--
Grava fina	(15 cm) 6 in	(23 cm) 9 in	--	--	--	--	--
Hule triturado**	(15 cm) 6 in	(15 cm) 6 in	(15 cm) 6 in	(15 cm) 6 in	(15 cm) 6 in	(15 cm) 6 in	(15 cm) 6 in

*Esta información se extrajo de la publicación “*Outdoor Home Playground Safety Handbook*” (Manual de seguridad para juegos caseros para exteriores) de CPSC. Puede conseguir una copia de esta publicación en inglés si se comunica con la Comisión de Seguridad de Productos para el Consumidor de EE. UU. En www.cpsc.gov o llamando a la línea sin costo: 1-800-638-2772

**El revestimiento con relleno suelto de hule triturado / reciclado no se comprime de la misma forma que otros materiales de relleno suelto. No obstante, debe tenerse cuidado de mantener una profundidad constante ya que, aun así, puede haber desplazamiento. Esta información se extrajo de una publicación de CPSC del “*Public Playground Safety Handbook*” (Manual de seguridad para juegos en lugares públicos). Puede conseguir una copia de esta publicación en inglés en www.cpsc.gov o llamando a la línea sin costo: 1-800-638-2772. Los requisitos de revestimientos protectores pueden encontrarse en ASTM F1292, Standard Specification for Impact Attenuation of Surfacing Material within the Use Zone of Playground Equipment (Especificaciones de las normas para disminuir el impacto de los materiales de revestimiento dentro de la Zona de uso de equipos de juegos). Estas normas se pueden solicitar a ASTM International en www.astm.org.





SAFE PLAY AREA / ZONE DE SÉCURITÉ / ZONA DE SEGURIDAD

SAFETY ZONE — Place the equipment no less than 6.6 ft. (2.0 m) from any structure or obstruction such as a fence, garage, house, overhanging branches, laundry lines, or electrical wires. Make sure the clearance in front of and behind the swings is at least twice the height of the swing bar. The impact surfacing needs to cover the entire recommended play area. Refer to the example below.

ZONE DE SÉCURITÉ — Placez l'équipement à plus de 2,0 m (6.6 pi) de toute structure ou obstruction telle qu'une clôture, un garage, une maison, des branches basses, des cordes à linge ou des fils électriques. Assurez-vous que l'espace libre devant et derrière les balançoires soit d'au moins deux fois la hauteur de la barre de la balançoire. La surface d'impact doit couvrir l'aire de jeu recommandée au complet. Veuillez vous référer à l'exemple ci-dessous.

ZONA DE SEGURIDAD — Coloque el equipo a no menos de 2,0 m (6.6 pies) de cualquier estructura u obstrucción como una cerca, una cochera, una casa, ramas que cuelgan, lazos para tender ropa o cables eléctricos. Asegúrese de que el espacio libre enfrente y detrás de los columpios es de al menos el doble de la altura de la barra de los columpios. El revestimiento superficial de impacto necesita cubrir el área entera de juego recomendada. Consulte al ejemplo a continuación.

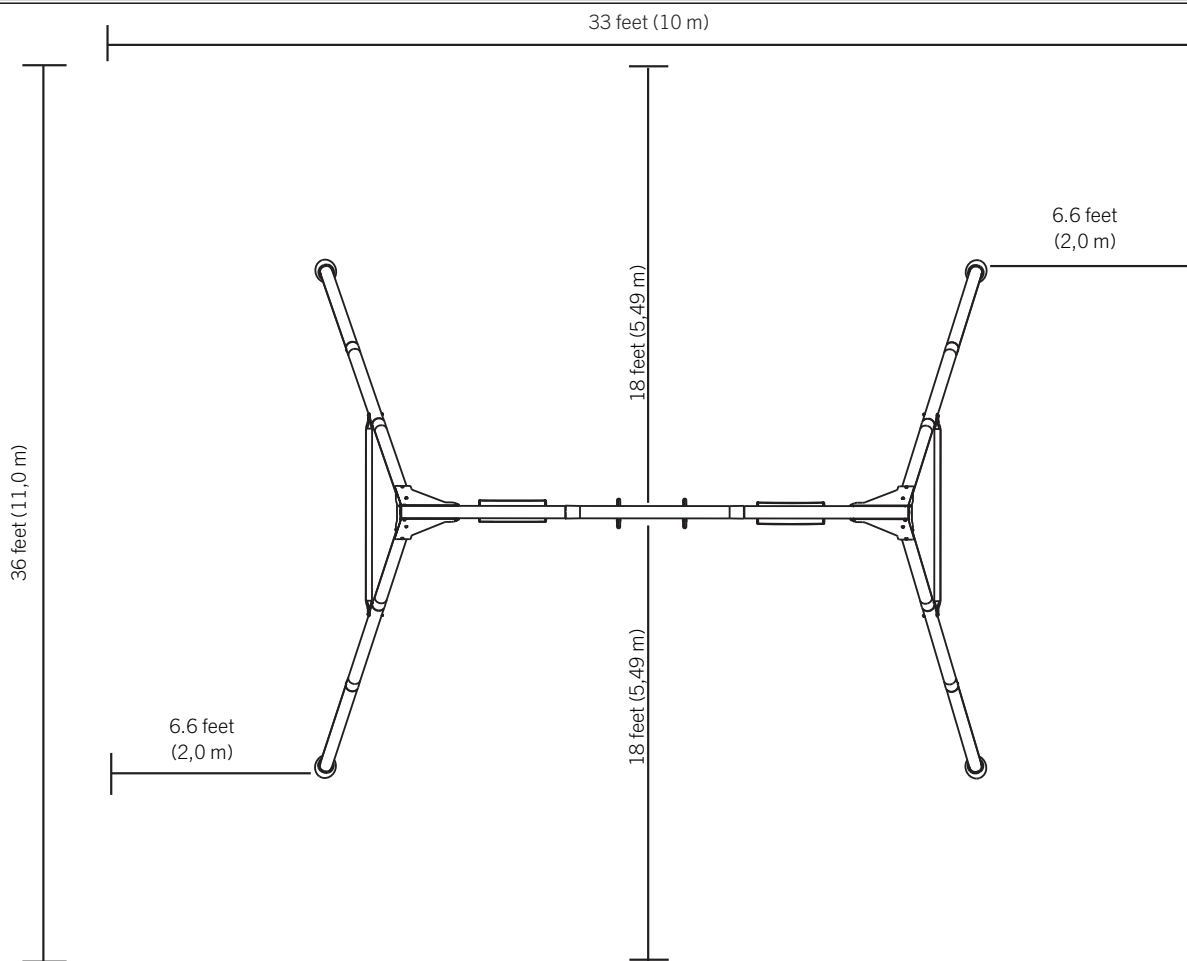

Playset dimensions:
13.6' (4,1 m) x 10.6' (3,2 m)

Recommended play area:
33' (10 m) x 36' (11 m)

Dimensions du Jeu:
13.6' (4,1 m) x 10.6' (3,2 m)

Aire de jeu recommandée:
33' (10 m) x 36' (11 m)

Dimensiones del conjunto de juegos
13.6' (4,1 m) x 10.6' (3,2 m)

Área de juego recomendada
33' (10 m) x 36' (11 m)

1

SWING SET ASSEMBLY / ASSEMBLAGE DE BALANÇOIRE / ENSAMBLAJE DE COLUMPIOS



HARDWARE REQUIRED / QUINCAILLERIE REQUISE / HERRAJE REQUERIDO

Hardware blister pack / Blister de quincaillerie / Blister de herraje

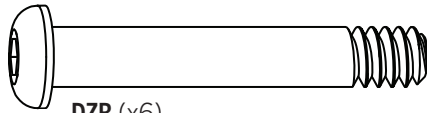

DZR (x6)

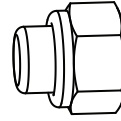

AAN (x6)

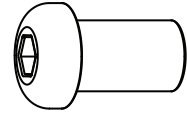

BTS (x26)*

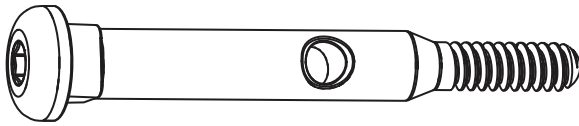

GBW (x4)

- Blister pack HGQ contains two (2) extra barrel nuts BTS.
- Blister HGQ contient deux (2) écrous manchon BTS supplémentaires.
- Blister HGQ contiene dos (2) tuercas cilíndricas BTS adicionales.

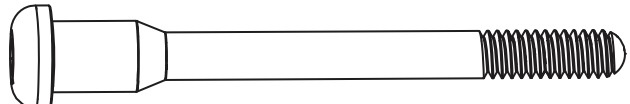

DSA (x8)

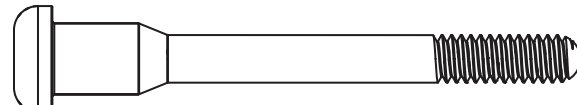

DXZ (x12)

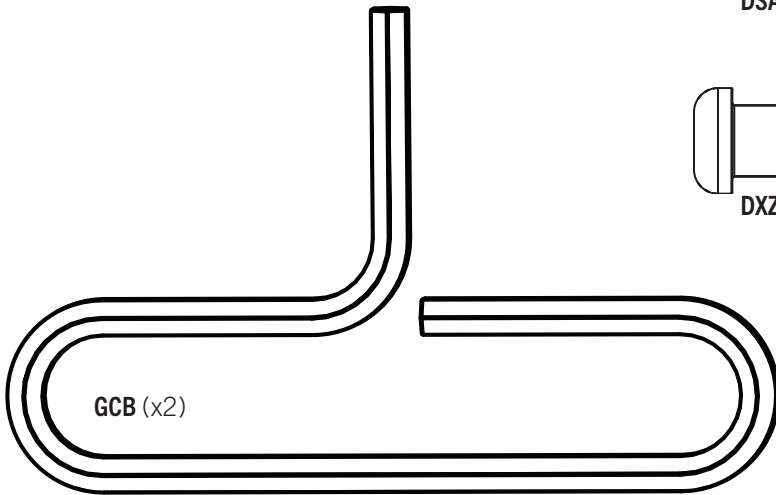

GCB (x2)

Hardware bag / Sac de quincaillerie / Bolsa de herraje

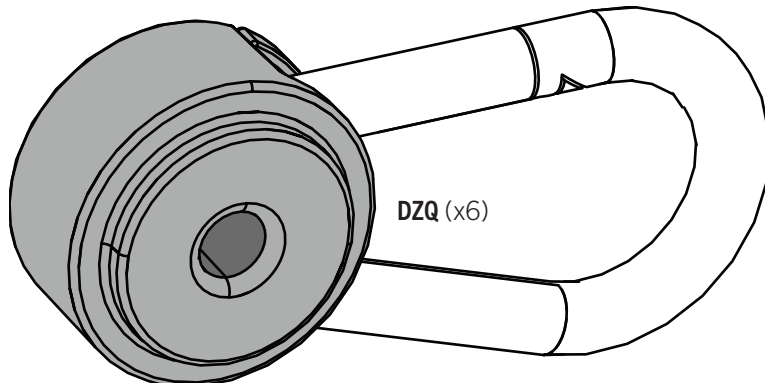

DZQ (x6)

1

SWING SET ASSEMBLY / ASSEMBLAGE DE BALANÇOIRE / ENSAMBLAJE DE COLUMPIOS



PARTS REQUIRED / PIÈCES REQUISES / PIEZAS REQUERIDAS

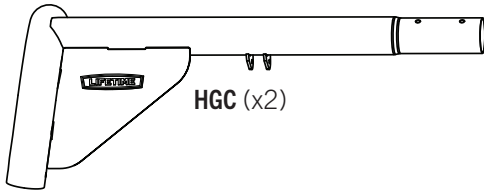

HGC (x2)

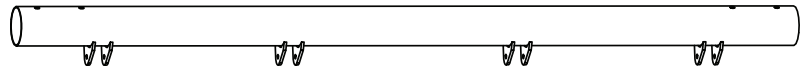

HGB (x1)

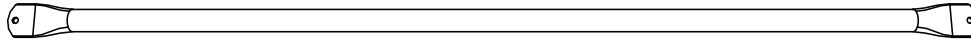

GAN (x2)

Warning sticker / Autocollant d'avertissement / Autoadhesivo de advertencia

- Applied to one of the four FWJ poles.
- Appliqué sur l'un des quatre poteaux FWJ.
- Aplicada en uno de los cuatro postes FWJ.

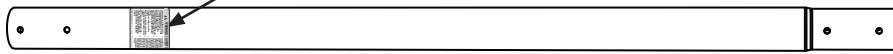

FWJ (x4)

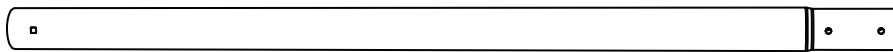

FWK (x4)

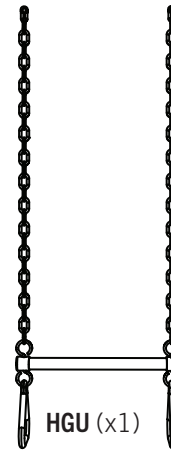

HGU (x1)

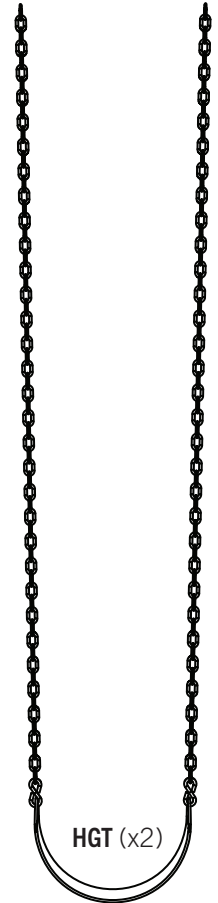

HGT (x2)

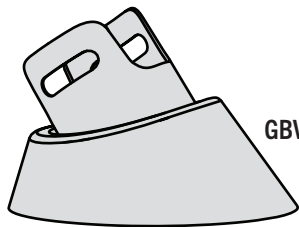

GBV (x4)

Parts bag / Sac de pièces / Bolsa de piezas

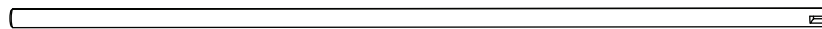

EMH (x1)

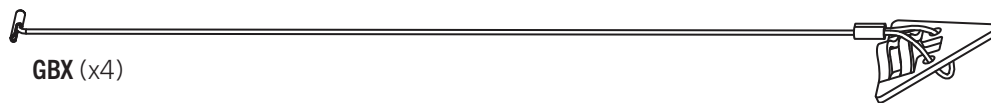

GBX (x4)



TOOLS REQUIRED / OUTILS REQUIS / INSTRUMENTAL REQUERIDO

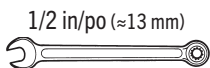

1/2 in/po (≈13 mm)

(2)

3/16 in/po (≈5 mm)

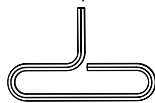

(2)

► SECTION 1 (CONTINUED) / SECTION 1 (SUITE) / SECCIÓN 1 (CONTINUACIÓN)

TOOLS AND HARDWARE REQUIRED / OUTILS ET QUINCAILLERIE REQUIS / INSTRUMENTAL Y HERRAJE REQUERIDOS

3/16 in/po (≈5 mm)

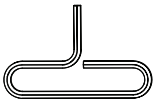

(2)

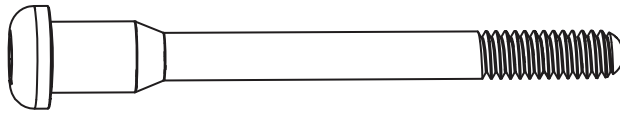

DSA (x4)

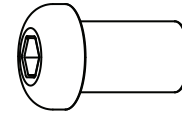

BTS (x4)



- If you have trouble with this section, scan the code below to view a video on how to assemble the swing set.
- Si vous avez des problèmes avec cette section, scannez le code en bas pour voir un vidéo de l'assemblage de columpios.
- Si tiene problemas con esta sección, escanee el código abajo para ver un video del ensamble de la balançoire.

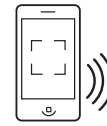

<http://go.lifetime.com/metalswingset-assembly>

1.1

- Slide an **outer swing bar (HGC)** into either end of the **center swing bar (HGB)** and secure with the hardware indicated. **DO NOT** overtighten the hardware.
- Faire glisser une **barre de balançoire externe (HGC)** dedans la **barre de balançoire intermédiaire (HGB)** comme indiqué, et bien les attacher à l'aide de la quincaillerie indiquée. **NE PAS trop serrer la quincaillerie.**
- Deslizar una **barra de columpio exterior (HGC)** dentro de la **barra de columpio intermedia (HGB)** como se indica, y sujetarlas bien con el herraje indicado. **NO apretar demasiado el herraje.**

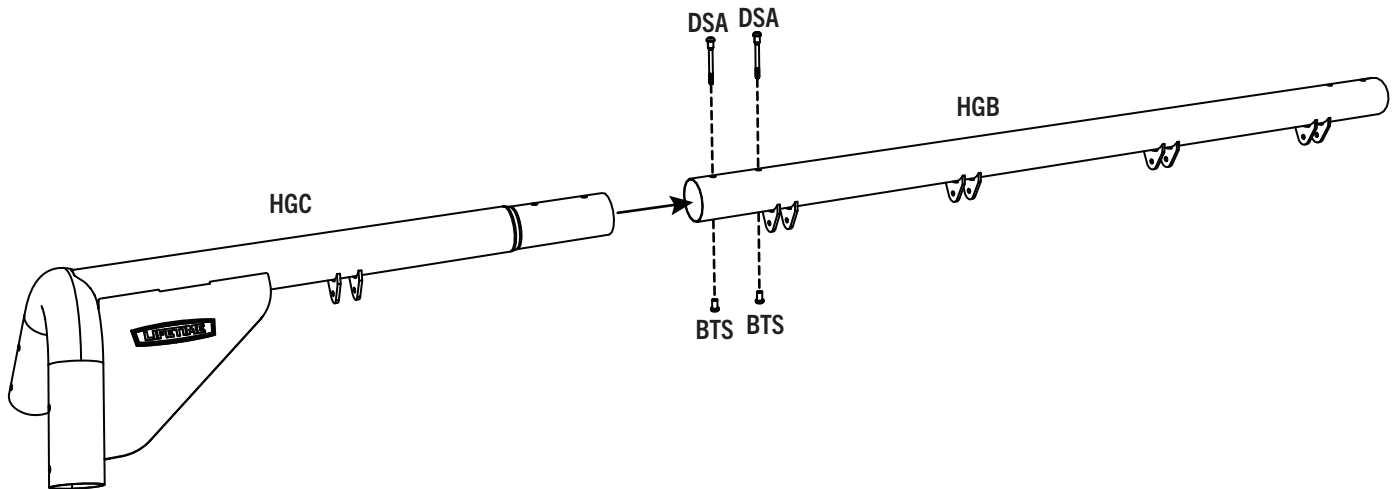

1.2

- Repeat step 1.1 to secure the other **outer swing bar (HGC)** to the swing bar assembly.
- Répéter l'étape 1.1 pour bien attacher l'**autre barre de balançoire externe (HGC)** à l'assemblage de la barre de balançoire.
- Repetir el paso 1.1 para fijar la **otra barra de columpio exterior (HGC)** al conjunto de la barra de columpio.

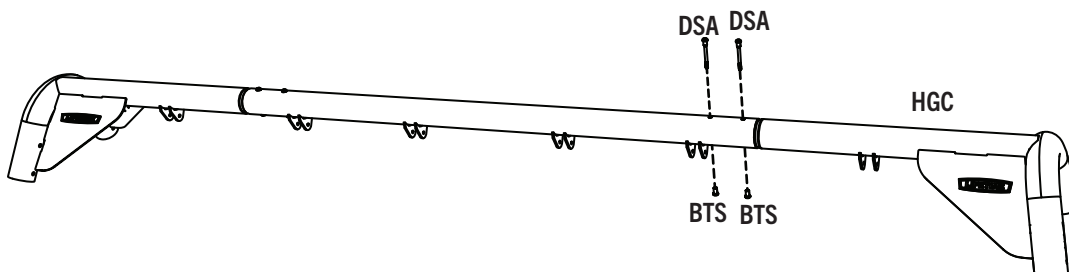

► SECTION 1 (CONTINUED) / SECTION 1 (SUITE) / SECCIÓN 1 (CONTINUACIÓN)

TOOLS AND HARDWARE REQUIRED / OUTILS ET QUINCAILLERIE REQUIS / INSTRUMENTAL Y HERRAJE REQUERIDOS

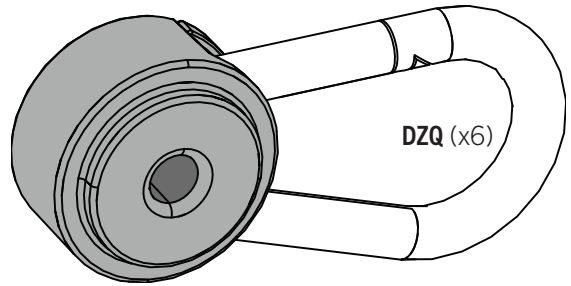
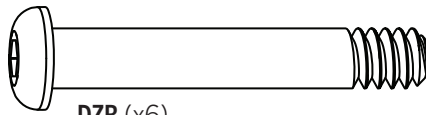
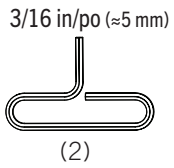
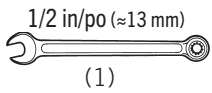

1.3

- Attach the swing hardware to all of the brackets on the swing bar assembly as indicated.
- Bien attacher la quincaillerie à tous les supports du montage de la barre de balançoire comme indiqué.
- Fijar bien el herraje a todos los soportes del conjunto de la barra de columpio como se indica.

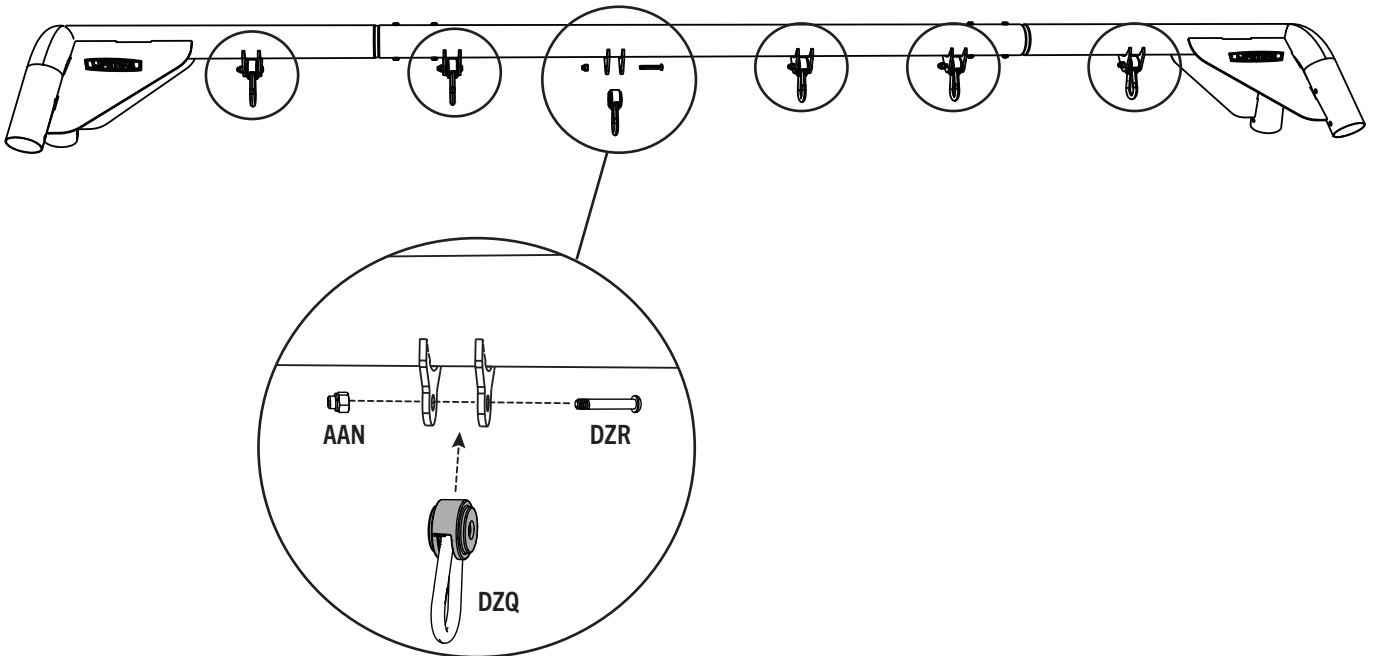

► SECTION 1 (CONTINUED) / SECTION 1 (SUITE) / SECCIÓN 1 (CONTINUACIÓN)

TOOLS AND HARDWARE REQUIRED / OUTILS ET QUINCAILLERIE REQUIS / INSTRUMENTAL Y HERRAJE REQUERIDOS

3/16 in/po (≈5 mm)

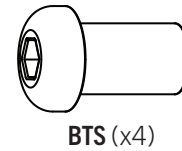
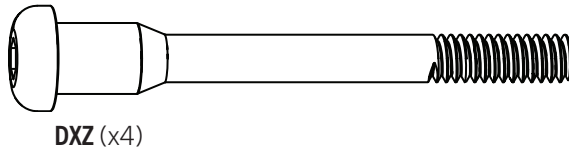
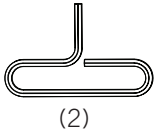

1.4

- Slide the **bottom leg pole (FWK)** into the **top leg pole (FWJ)**. Secure with the hardware indicated.
- Faire glisser le **poteau inférieur du pied (FWK)** dans le **poteau supérieur du pied (FWJ)**. Bien les attacher à l'aide de la quincaillerie indiquée.
- Deslizar el **poste inferior de la pata (FWK)** dentro del **poste superior de la pata (FWJ)**. Fijarlos bien usando el herraje indicado.

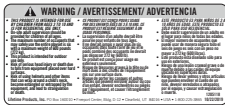
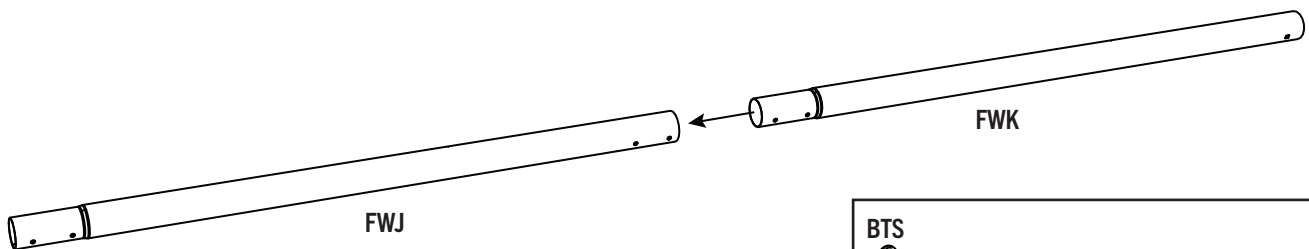

Warning Sticker / Autocollant d'avertissement / Autoadhesivo de advertencia

- Applied to one of the four FWJ poles.
- Appliqué sur l'un des quatre poteaux FWJ.
- Aplicada en uno de los cuatro postes FWJ.

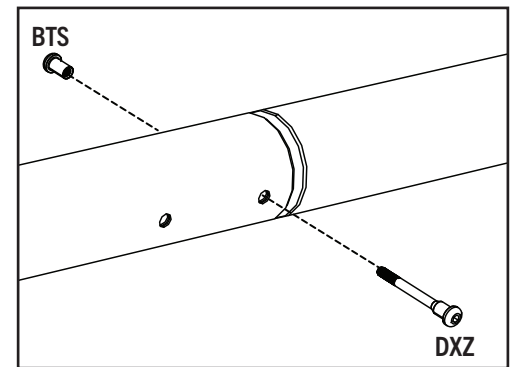

1.5

- Repeat step 1.4 to complete a total of four (4) assembled legs.
- Répéter l'étape 1.4 pour compléter un total de quatre (4) pieds assemblés.
- Repetir el paso 1.4 para completar un total de cuatro (4) patas ensambladas.

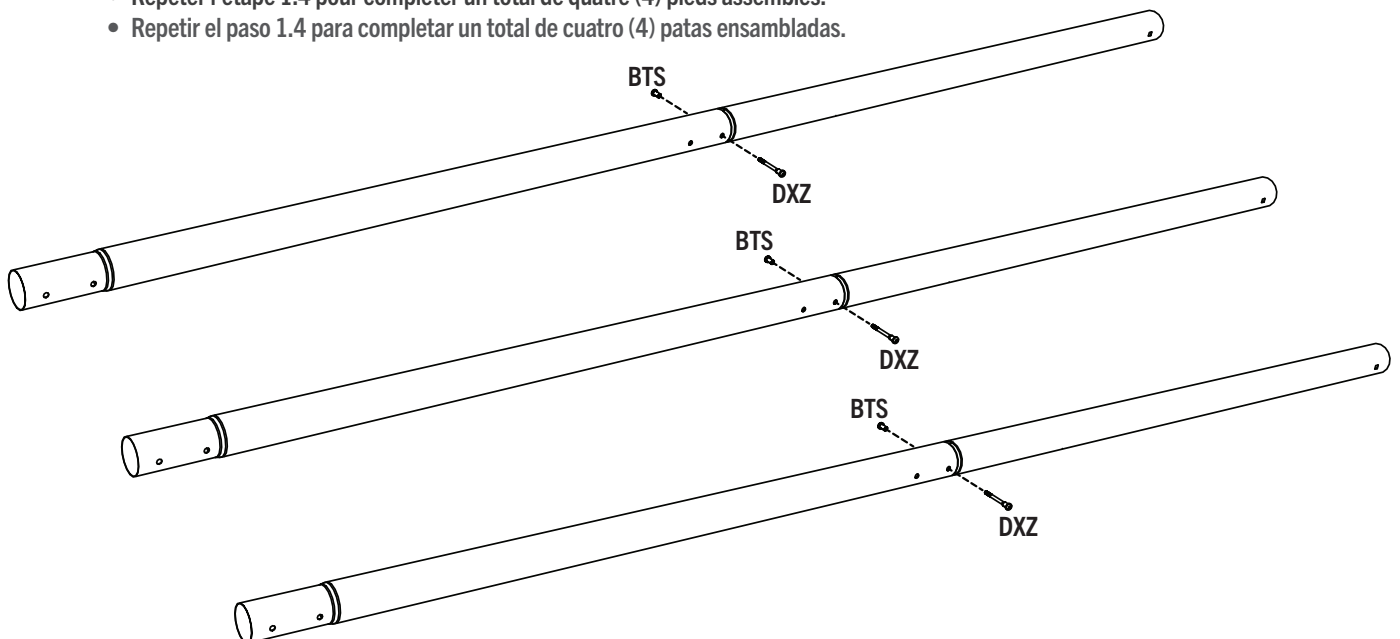

► SECTION 1 (CONTINUED) / SECTION 1 (SUITE) / SECCIÓN 1 (CONTINUACIÓN)

TOOLS AND HARDWARE REQUIRED / OUTILS ET QUINCAILLERIE REQUIS / INSTRUMENTAL Y HERRAJE REQUERIDOS

3/16 in/po (≈5 mm)

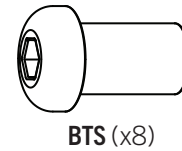
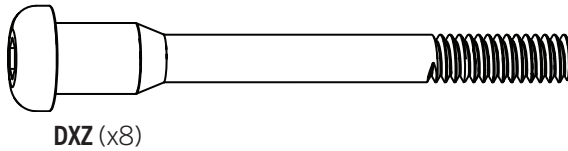
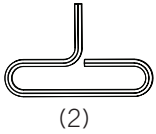

1.6

- Insert the swaged end of the leg assemblies into the swing bar and line up the holes. Secure the leg assemblies to the swing bar with the hardware indicated.
- Insérer l'extrémité étampée des assemblages de pieds dans la barre de balançoire externe et aligner les trous. Bien fixer les assemblages de pieds à la barre de balançoire à l'aide de la quincaillerie indiquée.
- Insertar el extremo prensado de los conjuntos de patas dentro del conjunto de la barra de columpio y alinear los agujeros. Fijar bien los conjuntos de patas al conjunto de barra de columpio usando el herraje indicado.

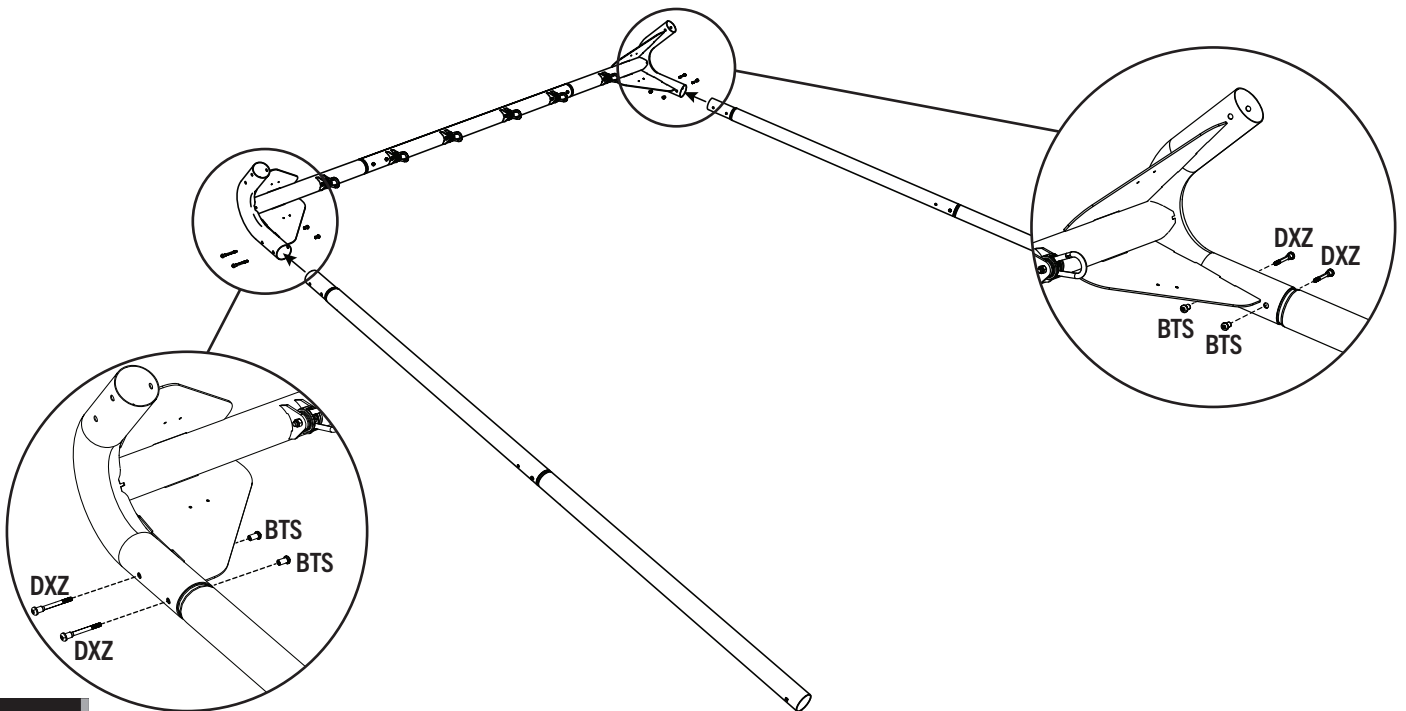

1.7

- Repeat step 1.6 to secure the two (2) remaining leg assemblies to the swingbar.
- Répéter l'étape 1.6 pour bien fixer les deux (2) assemblages de pieds restants à la barre de balançoire.
- Repetir el paso 1.6 para fijar bien los dos (2) conjuntos de patas restantes a la barra de columpio.

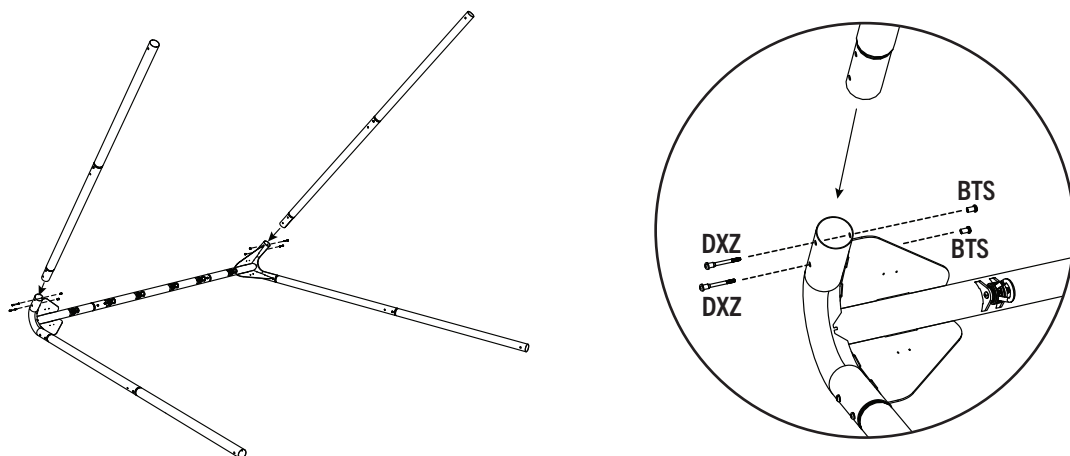

► SECTION 1 (CONTINUED) / SECTION 1 (SUITE) / SECCIÓN 1 (CONTINUACIÓN)

TOOLS AND HARDWARE REQUIRED / OUTILS ET QUINCAILLERIE REQUIS / INSTRUMENTAL Y HERRAJE REQUERIDOS

3/16 in/po (≈5 mm)

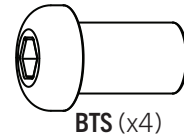
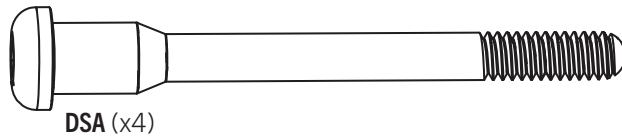
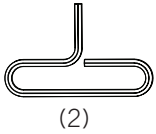

1.8

- Attach the turnbar to the outside of one side of the swing set.
- Attacher la barre de rotation à l'extérieur d'un côté des balançoires.
- Fijar la barra de giro al exterior de un lado de los columpios.

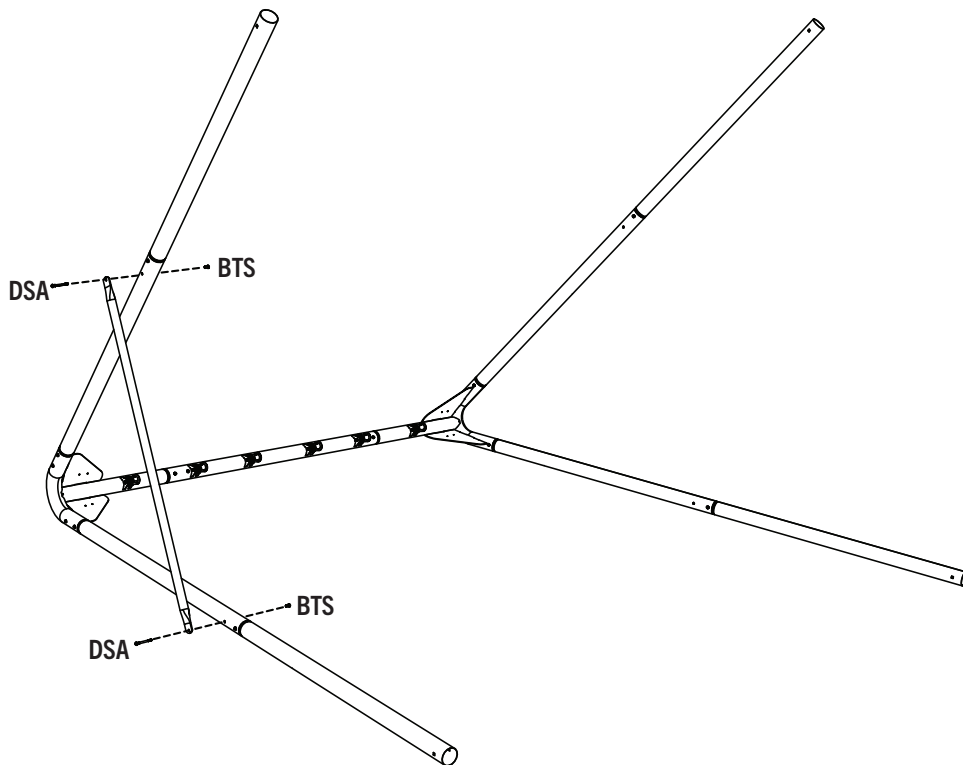

1.9

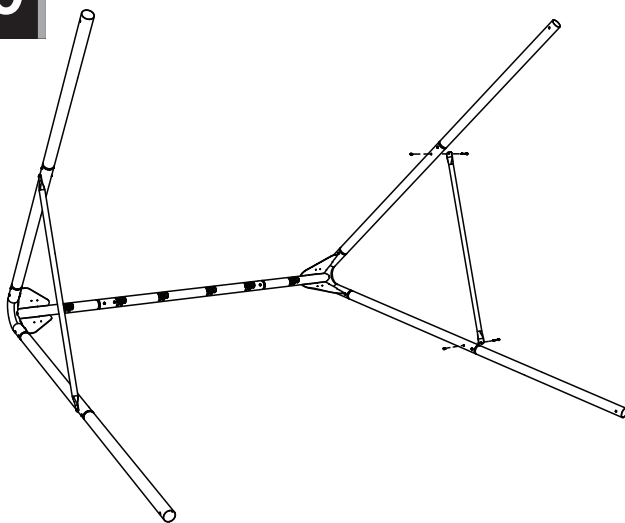

- Repeat step 1.8 to secure the remaining turn bar to the opposite side of the swing set.
- Répéter l'étape 1.8 pour bien fixer la barre de rotation restante au côté opposé des balançoires.
- Repetir el paso 1.8 para fijar bien la barra de giro restante al lado opuesto del conjunto.

► SECTION 1 (CONTINUED) / SECTION 1 (SUITE) / SECCIÓN 1 (CONTINUACIÓN)

TOOLS AND HARDWARE REQUIRED / OUTILS ET QUINCAILLERIE REQUIS / INSTRUMENTAL Y HERRAJE REQUERIDOS

3/16 in/po (≈5 mm)

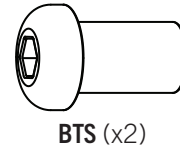
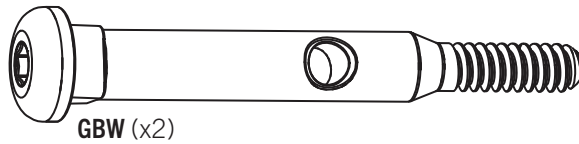
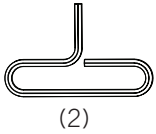

1.10

- Attach a **foot cap (GBV)** to the leg assembly in the locations indicated using the hardware shown.
DO NOT TIGHTEN! The barrel nut will be tightened at a later step.
- Attacher un **capuchon de pied (GBV)** à l'assemblage de pieds aux endroits indiqués en utilisant la quincaillerie indiquée.
NE PAS SERRER! L'écrou de barillet sera serré à une étape ultérieure.
- Fijar un **tapón de pata (GBV)** al conjunto de patas a las ubicaciones indicadas usando el herrej indicado.
¡NO APRIETE! La tuerca de tambor será apretada en un paso posterior.

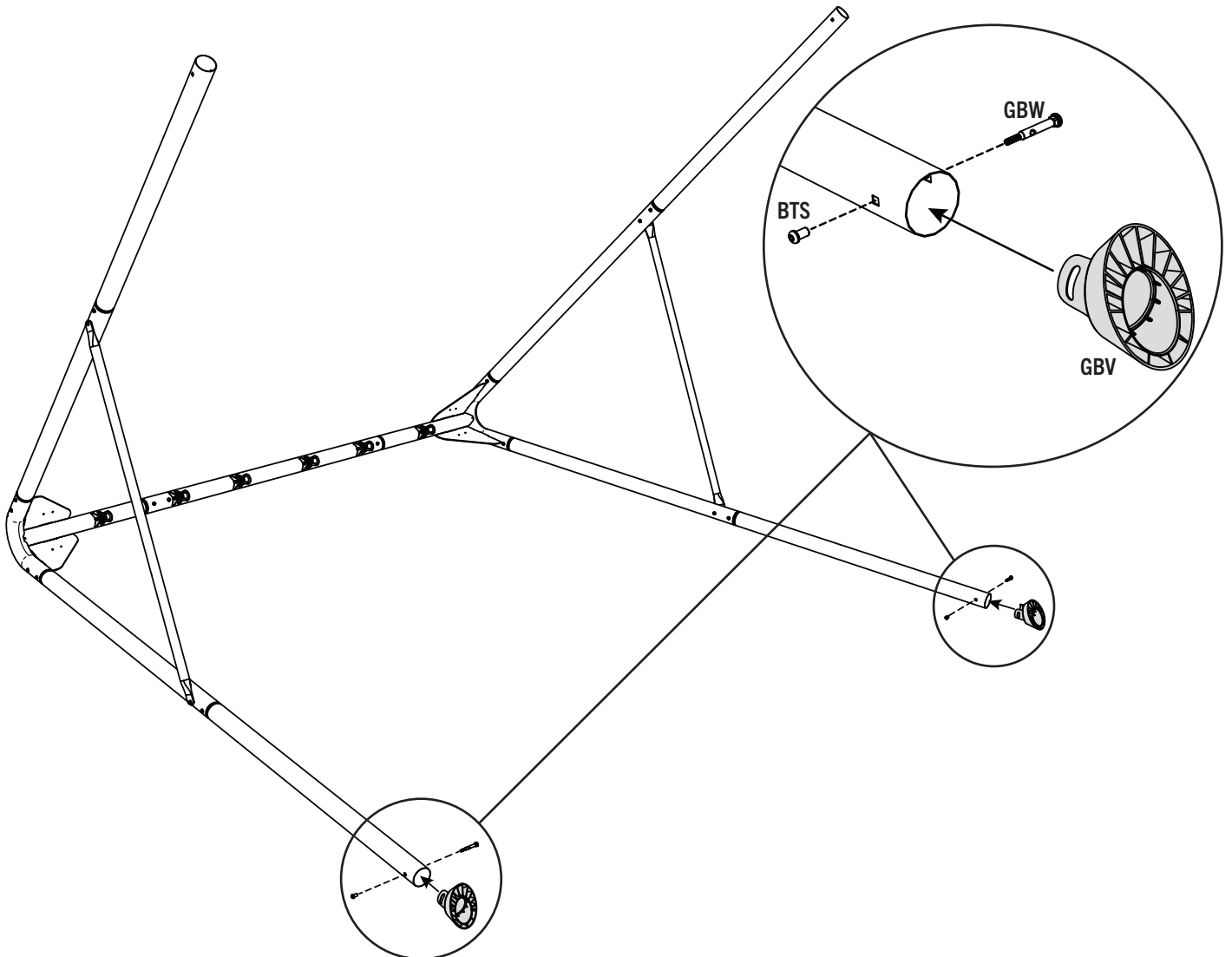

► SECTION 1 (CONTINUED) / SECTION 1 (SUITE) / SECCIÓN 1 (CONTINUACIÓN)

TOOLS AND HARDWARE REQUIRED / OUTILS ET QUINCAILLERIE REQUIS / INSTRUMENTAL Y HERRAJE REQUERIDOS

3/16 in/po (≈5 mm)

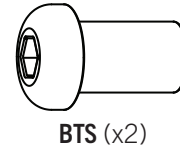
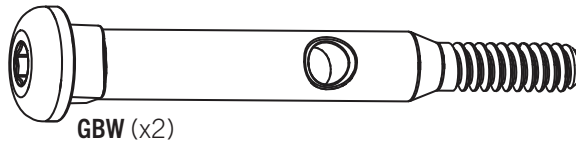
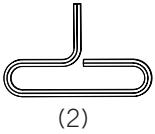

1.11

- Insert the toggle at the end of each **anchor (GBX)** into the hole in each **bolt (GBW)**, securing the foot caps to the poles.
- Insérer l'extrémité de chaque **ancre (GBX)** dans le trou dans chaque **boulon (GBW)** qui fixe les capuchons de pied aux poteaux.
- Insertar el extremo de cada **anclaje (GBX)** dentro del agujero en cada **perno (GBW)** que fija los tapones de pata a los postes.

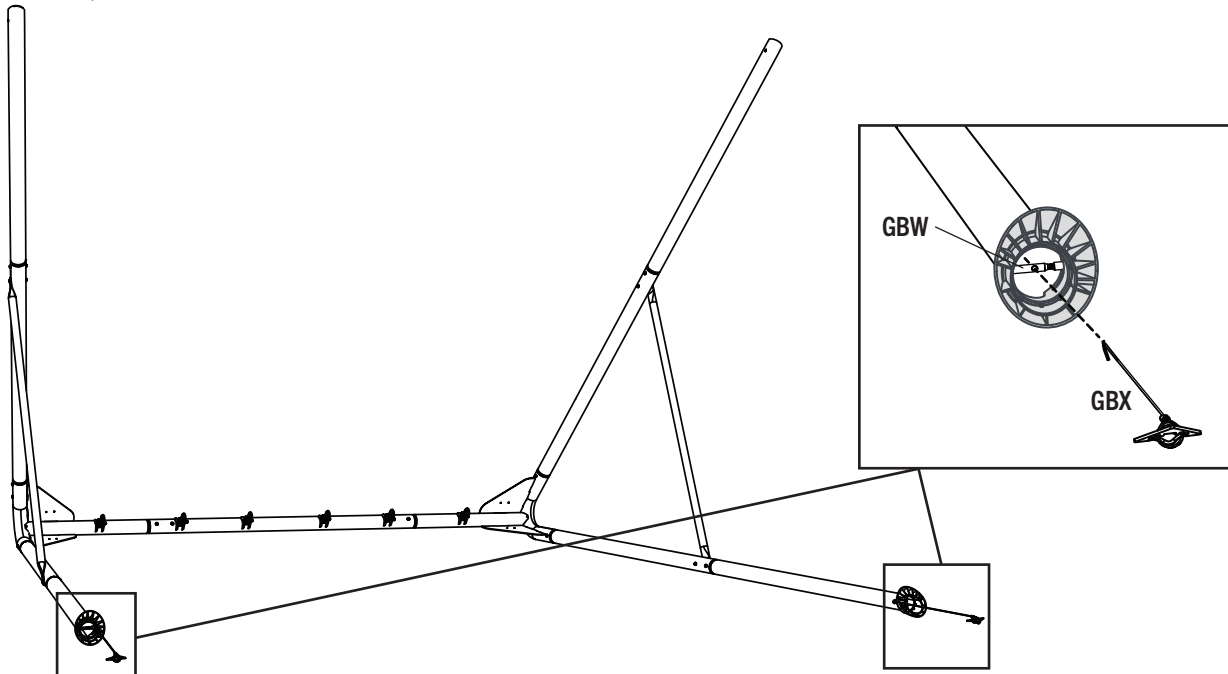

1.12

- Flip the system over and repeat steps 1.10 and 1.11 to add foot caps and anchors to the remaining legs.
- Retourner le système et répéter les étapes 1.10 – 1.11 pour ajouter les capuchons de pied et les ancras aux pieds restants.
- Dar la vuelta el sistema y repetir los pasos 1.10–1.11 para añadir los tapones de pata y los anclajes a las patas restantes.

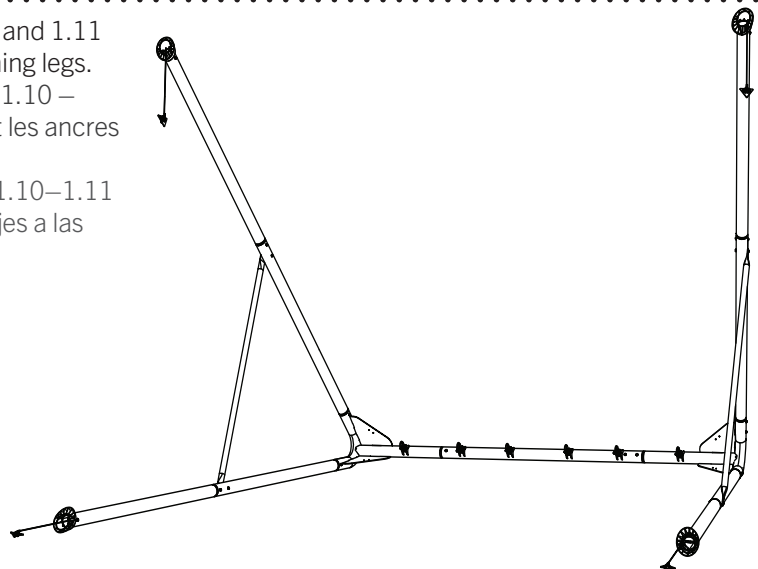

► SECTION 1 (CONTINUED) / SECTION 1 (SUITE) / SECCIÓN 1 (CONTINUACIÓN)

TOOLS AND HARDWARE REQUIRED / OUTILS ET QUINCAILLERIE REQUIS / INSTRUMENTAL Y HERRAJE REQUERIDOS

EMH (x1)

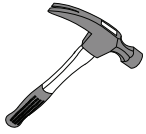

1.13

- Have at least two adults stand the assembly on its feet and move it into the desired position.
- Deux adultes devraient mettre l'assemblage vertical et le déplacer en la position désirée.
- Dos adultos deben colocar el conjunto vertical y moverlo en el lugar deseado.

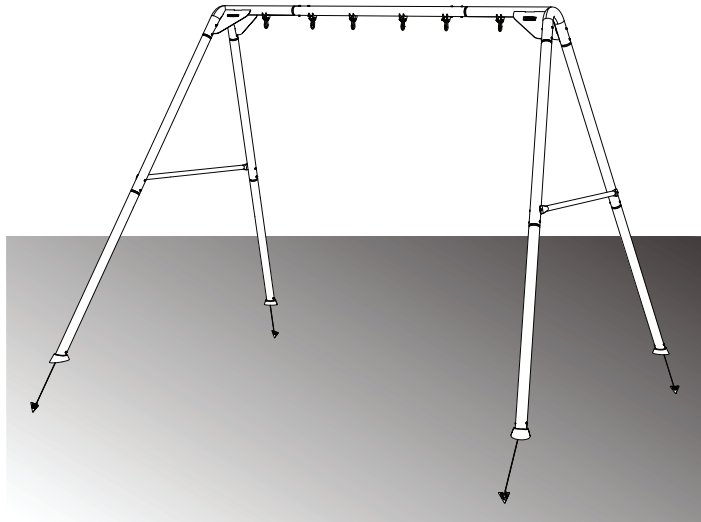

1.14

- Insert the **anchoring rod (EMH)** into the **anchor (GBH)**, and use a hammer to drive the anchor into the ground as close to the right-side of the leg as possible until all the cable is used. **Then, remove the rod.**
- Insérez la **tige d'ancrage (EMH)** dans l'**ancrage (GBH)** et utilisez un marteau pour l'enfoncer dans le sol aussi près que possible du côté droit du pied jusqu'à ce que tout le câble soit utilisé. **Ensuite, retirez la tige.**
- Inserte la **barra de anclaje (EMH)** hacia el **ancla (GBH)**, y utilice un martillo para hundir el ancla en la tierra tan cerca como sea posible al lado derecho de la pata hasta que todo el cable sea usado. **A continuación, quite la barra.**

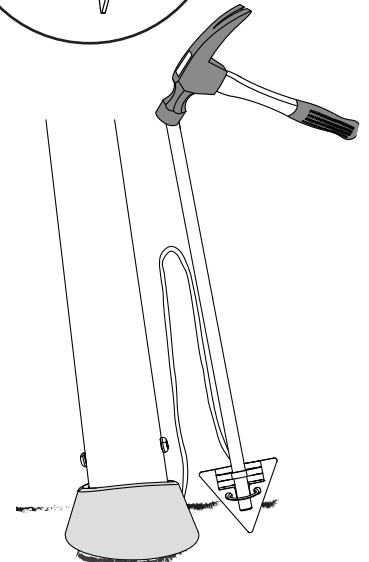
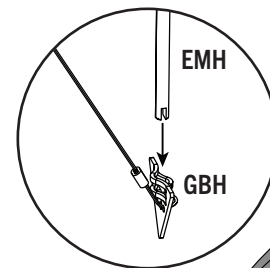

- **The anchor should be driven at least 12 inches into the ground! More, if possible.**
- **Il faut enfoncer l'ancre au moins 12" (31 cm) dans le sol! Ou plus, si possible.**
- **¡Es preciso clavar el ancla por lo menos 12" (31 cm) en el suelo! Más, si es posible.**



- **Repeat this step for the remaining three anchors.**
- **Répétez cette étape pour les trois ancrages restants.**
- **Repita este paso para las tres anclas que quedan.**

► SECTION 1 (CONTINUED) / SECTION 1 (SUITE) / SECCIÓN 1 (CONTINUACIÓN)

TOOLS AND HARDWARE REQUIRED / OUTILS ET QUINCAILLERIE REQUIS / INSTRUMENTAL Y HERRAJE REQUERIDOS

3/16 in/po (≈5 mm)

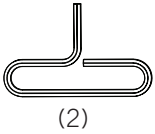

1.15

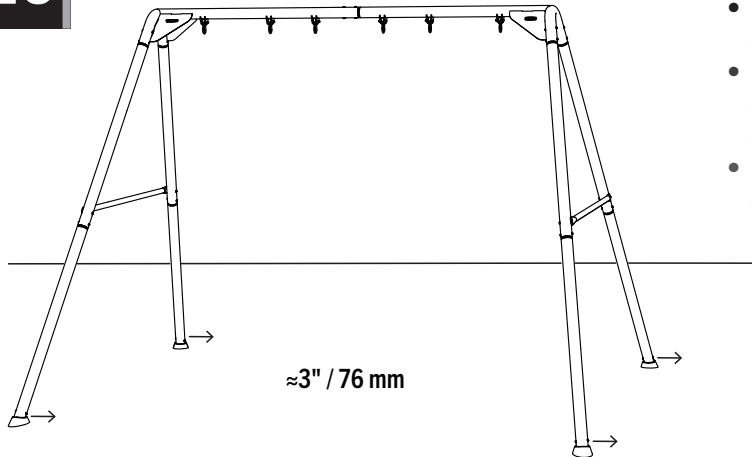

- Move the swing set to the side until the legs are directly above and cover the **anchors (GBH)**.
- Déplacez l'ensemble de balançoire sur le côté jusqu'à ce que les pieds soient directement au-dessus et couvrent les **ancrages (GBH)**.
- Mueva el conjunto del columpio al lado hasta que las patas estén directamente encima y cubran las **anclas (GBH)**.

1.16

- Use the allen wrench to push and slide the bolt and barrel nut assembly to disengage the **bolt (GBW)** from the square hole so that the bolt spins freely. Push and hold in place. Do not turn the barrel nut.
- Utilisez la clé hexagonale pour pousser et faire glisser le boulon et l'écrou de barillet afin de dégager le **boulon (GBW)** du trou carré pour qu'il puisse tourner librement. Poussez et maintenez en place. Ne tournez pas l'écrou de barillet.
- Utilice la llave Allen para empujar y deslizar el tornillo y el ensamblaje de la tuerca de tambor a fin de desacoplar el **tornillo (GBW)** del orificio cuadrado, de modo que el tornillo gire libremente. Presione y mantenga en su lugar. No gire la tuerca de tambor.

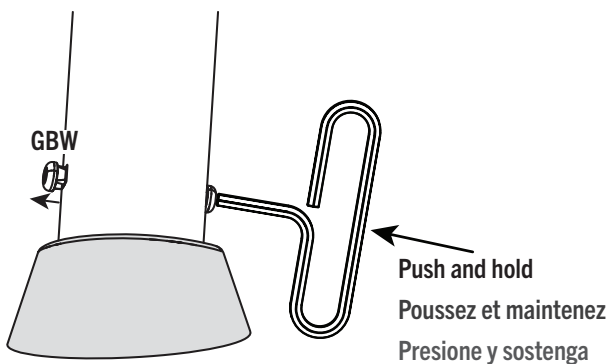

1.17

- While still holding and pushing in the nut/bolt assembly, use the second **hex wrench (GCB)** to turn the bolt to tighten the anchor cable. This will set the anchor.
- Tout en maintenant et en poussant l'ensemble écrou/boulon, utilisez la deuxième **clé hexagonale (GCB)** pour faire tourner le boulon afin de serrer le câble d'ancrage. Cela fixera l'ancrage.
- Mientras sigue sosteniendo y presionando en el ensamblaje tornillo/tuerca, use la segunda **llave hexagonal (GCB)** para girar el tornillo a fin de apretar el cable de anclaje. Esto fijará el ancla.

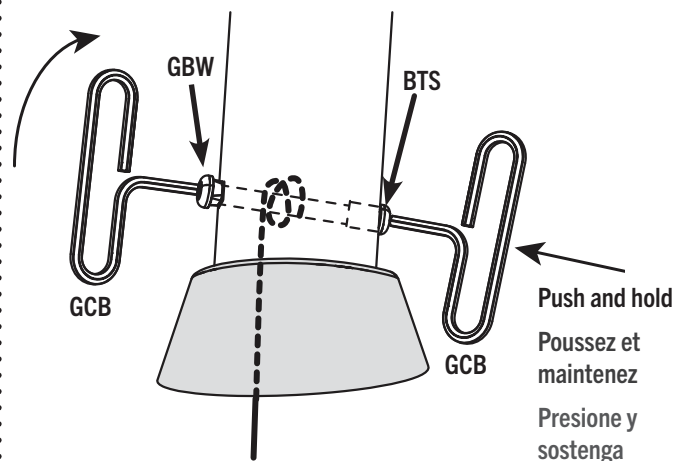

► SECTION 1 (CONTINUED) / SECTION 1 (SUITE) / SECCIÓN 1 (CONTINUACIÓN)

TOOLS AND HARDWARE REQUIRED / OUTILS ET QUINCAILLERIE REQUIS / INSTRUMENTAL Y HERRAJE REQUERIDOS

3/16 in/po (≈5 mm)

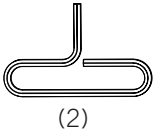

1.18

- Once the cable is tightened, push the **cap screw bolt (GBW)** into the leg so that the square feature of the bolt engages the square hole. While pushing and holding the **cap screw bolt (GBW)** to the pole, turn and tighten the **barrel nut (BTS)** from the other side. The nut/bolt assembly should be snugged up to the leg.
- Une fois le câble serré, poussez le **boulon de la vis d'assemblage (GBW)** dans le pied de manière à ce que la partie carrée du boulon s'engage dans le trou carré. Tout en poussant et en maintenant le **boulon de la vis d'assemblage (GBW)** sur le poteau, tournez et serrez l'**écrou de barillet (BTS)** de l'autre côté. L'ensemble écrou/boulon doit être bien ajusté au pied.
- Una vez que el cable esté apretado, empuje el **perno con rosca y cabeza hexagonal (GBW)** hacia la pata para que el elemento de cuadro del perno se acople en el orificio cuadrado. Mientras presiona y sostiene el **perno con rosca y cabeza hexagonal (GBW)** al poste, gire y apriete la **tuerca de tambor (BTS)** desde el otro lado. El ensamblaje tornillo/tuerca debe ser apretado hasta la pata.

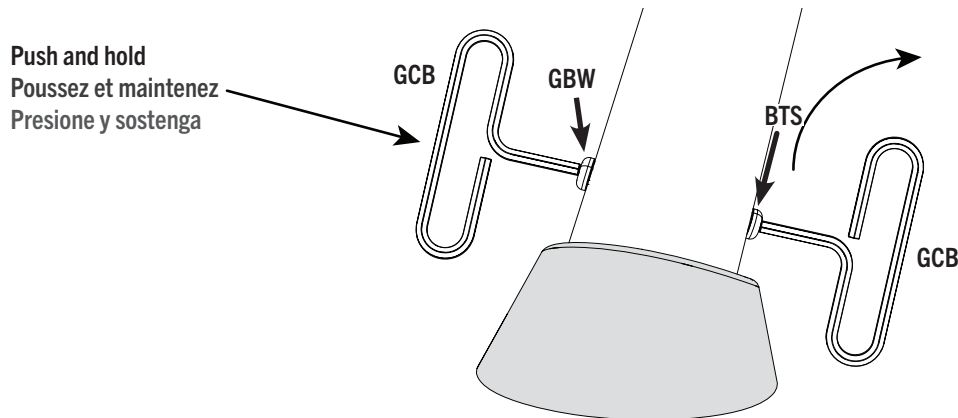

1.19

- Attach the **swings (HGT)** and **trapeze (HGU)** onto the pendulums on the swing bar.
- Attacher les **balançoires (HGT)** et le **trapèze (HGU)** aux pendules sur la barra de balançoire.
- Fijar los **columpios (HGT)** y el **trapecio (HGU)** a los péndulos en la barra de columpios.

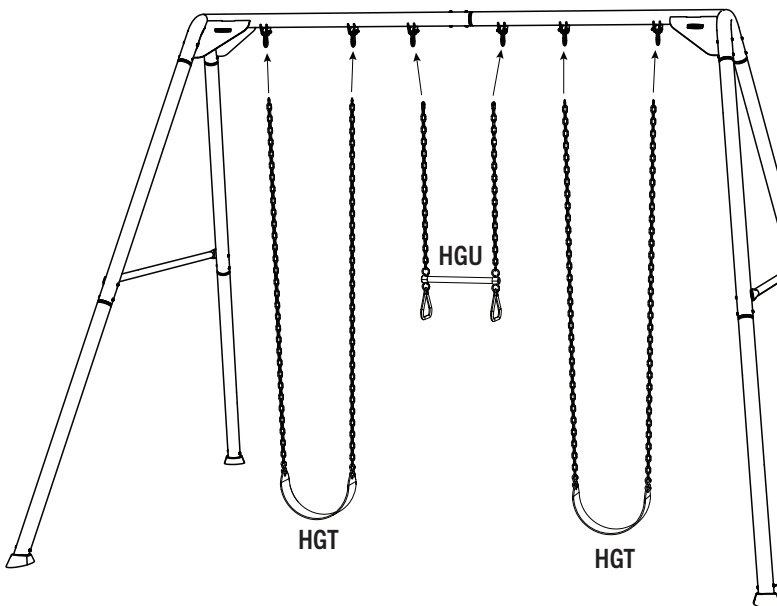

- After completing this step, ensure all hardware has been securely fastened.
- Après avoir complété cette étape, assurez-vous que la quincaillerie sont bien attachés.
- Después de completar este paso, asegúrese de que todos los tornillos hayan sido fijados de forma segura.



MAINTENANCE INSTRUCTIONS

If routine checks and maintenance procedures are not done, the equipment could overturn and/or become a hazard.

At the beginning of each play season:

- Tighten all hardware.
- Lubricate all metallic moving parts.
- Check all protective coverings on bolts, pipes, edges and corners. Replace if they are loose, cracked or missing.
- Check all moving parts including swing seats, ropes, cables and chains for wear, rust or other deterioration. Contact customer service for replacement parts.
- Check metal parts for rust. If found, sand and repaint using a non-lead-based paint meeting the requirements of 16 CFR 1303.
- Reinstall any plastic parts, such as swing seats or any other items that have been removed for the cold season.
- Rake and check depth of loose-fill protective surfacing materials to prevent compaction and to maintain appropriate depth. Replace as necessary. (See page 7)

Twice a month during play season:

- Tighten all hardware.
- Check all protective coverings on bolts, pipes, edges and corners. Replace if they are loose, cracked or missing.
- Rake and check depth of loose-fill protective surfacing materials to prevent compaction and to maintain appropriate depth. Replace as necessary. (See page 7)

Once a month during play season:

- Lubricate all metallic moving parts.
- Check all moving parts including swing seats, ropes, cables and chains for wear, rust or other deterioration. Contact customer service for replacement parts.

At the end of each play season or when the temperature drops below 40°F (5°C):

- Remove plastic swing seats and other items and take them indoors or do not use.
- Rake and check depth of loose-fill protective surfacing materials to prevent compaction and to maintain appropriate depth. Replace as necessary. (See page 7)
- If the warning sticker is illegible, destroyed, or removed, contact the Customer Service Department at 1-800-225-3865 for a replacement.

Disposal Instructions: *Disassemble and dispose of the playground equipment in such a way that no unreasonable hazards will exist at the time the equipment is discarded. Follow all local disposal requirements.*

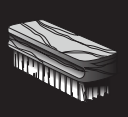

INSTRUCTIONS DE L'ENTRETIEN

Si des vérifications routinières et des procédures de maintenance ne sont pas assurés, l'équipement pourrait se renverser et/ou devenir dangereux.

À la commencement de chaque saison de jouer :

- Serrer tous les accessoires.
- Lubrifier tous les pièces en métal mobiles.
- Vérifier tous les recouvrements sur les boulons, tuyauterie, bords, et angles. Les remplacer s'ils sont lâches, fendus, ou disparus.
- Vérifier tous les pièces mobiles y compris les balançoires, cordes, câbles, et chaînes pour l'usure, rouille ou autre détérioration. Veiller à contacter notre Service à clientèle pour obtenir les pièces de remplacement.
- Vérifier les pièces en métal pour rouille. S'il y a de rouille, Les frotter et les repeigner en utilisant une peinture sans plomb qui remplit les exigences de qualité de 16 CFR 1303.
- Réinstaller des pièces en plastique, telle comme les balançoires ou des autres pièces enlevées pour la saison froide.
- Ratisser et vérifier la profondeur des revêtements de sécurité en caoutchouc pour prévenir compactage y pour maintenir la profondeur appropriée. Les remplacer s'il est nécessaire. (Voyez page 9)

Deux fois à mois pendant la saison de jouer :

- Serrer tous les accessoires.
- Vérifier tous les recouvrements sur les boulons, tuyauterie, bords, et angles. Les remplacer s'ils sont lâches, fendus, ou disparus.
- Ratisser et vérifier la profondeur des revêtements de sécurité en caoutchouc pour prévenir compactage y pour maintenir la profondeur appropriée. Les remplacer s'il est nécessaire. (Voir page 9)

Une fois à mois pendant la saison de jouer :

- Lubrifier tous les pièces en métal mobiles.
- Vérifier tous les pièces mobiles y compris les balançoires, cordes, câbles, et chaînes pour l'usure, rouille ou autre détérioration. Veiller à contacter notre Service à clientèle pour obtenir les pièces de remplacement.

À la fin de chaque saison de jouer ou lorsque la température baisse au-dessous de 5° C (40° F) :

- Enlever les balançoires en plastique ou des autres pièces, et rangez-les à l'intérieur ou n'utilisent pas.
- Ratisser et vérifier la profondeur des revêtements de sécurité en caoutchouc pour prévenir compactage y pour maintenir la profondeur appropriée. Les remplacer s'il est nécessaire. (Voyez page 9)
- Si l'auto-adhésif est illisible, détruit, ou enlevé, veiller à contacter notre Département de service à clientèle au 1.800.225.3865 pour obtenir un auto-adhésif de remplacement.

Instructions de disposition: Désassembler et disposer de l'équipement de terrain de jeu de telle façon qu'aucun danger n'existera au moment où l'équipement est jeté. Suivre toutes les exigences de disposition locales.



INSTRUCCIONES DE MANTENIMIENTO

Si no se realizan revisiones y mantenimiento de rutina, el equipo podría voltearse y/o volverse peligroso.

Al comienzo de cada temporada de juegos:

- Apretar todos el herraje.
- Lubricar todas las piezas móviles metálicas.
- Comprobar todas las cubiertas protectoras en los pernos, tubos, bordes y esquinas. Sustituir los elementos que estén flojos, agrietados o que falten.
- Verificar todas las piezas móviles incluyendo asientos de columpio, cuerdas, cables y cadenas en busca de desgaste, corrosión u otros deterioros. Ponerse en contacto con el servicio de atención al cliente para solicitar piezas de repuesto.
- Verificar si existe oxidación en las piezas de metal. Si encuentra oxidación, lijar y repintar con una pintura que no sea fabricada a base de plomo la cual cumpla los requisitos de 16 CFR 1303.
- Reinstalar las piezas de plástico, tales como asientos de columpio u otros elementos que fueron retirados para la temporada de fríos.
- Hacer un rastrillado y compruebe la profundidad de materiales protectores de relleno suelto para evitar la compactación y mantener la profundidad adecuada. Reemplazar cada vez que sea necesario. (Ver página 11)

Dos veces al mes durante la temporada de juegos:

- Apretar todo el herraje.
- Comprobar todas las cubiertas protectoras en los pernos, tubos, bordes y esquinas. Sustituir los elementos que estén flojos, agrietados o que falten.
- Hacer un rastrillado y compruebe la profundidad de materiales protectores de relleno suelto para evitar la compactación y mantener la profundidad adecuada. Reemplazar cada vez que sea necesario. (Ver página 11)

Una vez al mes durante la temporada de juegos:

- Lubricar todas las piezas móviles metálicas.
- Verificar todas las piezas móviles incluyendo asientos de columpio, cuerdas, cables y cadenas en busca de desgaste, corrosión u otros deterioros. Ponerse en contacto con el servicio de atención al cliente para solicitar piezas de repuesto.

Al final de cada temporada de juegos o cuando la temperatura descienda por debajo de 40oF (5°C):

- Retirar los asientos de plástico del columpio y otros elementos y llevarlos a un lugar cerrado o deje de usarlos.
- Hacer un rastrillado y compruebe la profundidad de materiales protectores de relleno suelto para evitar la compactación y mantener la profundidad adecuada. Reemplazar cada vez que sea necesario. (Ver página 11)
- Si la etiqueta de advertencia es ilegible, está destruida o se retiró, contactar al Departamento de Servicio al Cliente al 1-800-225-3865 para obtener un reemplazo.

Instrucciones de desecho: *Desarmar y desechar el equipo de juegos de tal forma que no existan peligros inminentes al momento de desechar el equipo. Seguir todos los requisitos de desecho locales.*



REGISTER YOUR PRODUCT ONLINE AT WWW.LIFETIME.COM

At Lifetime®, we are committed to providing innovative and quality products. While registering, you will have the opportunity to give us your feedback. Your input is valuable to us.

- You can also opt in to receive new product notifications or promotions.
- In the unlikely event of a product recall or safety modification, your registration provides the information we need to notify you directly.
- Registration is fast, easy, and completely voluntary.

LIFETIME'S PROMISE TO YOU:

Maintaining your privacy is our long-standing policy at Lifetime®. And you can rest assured that Lifetime® will not sell or provide your personal data to other third parties, or allow them to use your personal data for their own purposes.

We invite you to read our privacy policy at www.lifetime.com

REGISTER today!



ENREGISTRER CE PRODUIT EN LIGNE À WWW.LIFETIME.COM

Chez Lifetime®, nous nous engageons à fournir des produits innovateurs de qualité. Lors de votre inscription, vous aurez l'occasion de nous faire parvenir vos commentaires. Votre opinion est importante pour nous.

- On peut également choisir de recevoir des avis ou des promotions dans le cadre de nouveaux produits.
- Dans l'éventualité peu probable d'un rappel ou d'un avis de sécurité, l'inscription fournit les renseignements nécessaires nous permettant de communiquer avec vous.
- L'inscription est rapide, facile et complètement volontaire.

LA PROMESSE DE LIFETIME :

Conserver votre confidentialité est notre politique de longue date chez Lifetime®. Vous pouvez donc être rassuré par le fait que Lifetime® ne vendra pas ou ne fournira pas vos données personnelles à des tiers, et ne leur permettra pas d'utiliser vos données personnelles à leurs propres fins.

Nous vous invitons à lire notre politique de confidentialité à www.lifetime.com (en anglais seulement)

ENREGISTRER CE PRODUIT aujourd'hui!



REGISTRAR EL PRODUCTO EN LÍNEA EN WWW.LIFETIME.COM

En Lifetime®, estamos comprometidos a ofrecer productos innovadores y de calidad. Al registrarse, usted tendrá la oportunidad de darnos su retroalimentación. Su información es valiosa para nosotros.

- También puede optar por recibir nuestras notificaciones o promociones.
- En el caso improbable de que el producto deba ser retirado del mercado o que sufra alguna modificación, su registro provee la información que necesitamos para notificarle directamente.
- El registro es rápido, fácil y completamente voluntario.

LA PROMESA DE LIFETIME® PARA USTED:

Mantener privacidad es nuestra política permanente en Lifetime®. Y puede estar seguro que Lifetime® no venderá ni dará datos personales a terceros, ni les permitirá usar datos personales para sus propios fines.

Lo invitamos a leer nuestra política de privacidad en www.lifetime.com (sólo en inglés)

¡REGISTRARSE hoy mismo!



⚠ WARNING / AVERTISSEMENT/ ADVERTENCIA

- **THIS PRODUCT IS INTENDED FOR USE BY CHILDREN FROM AGES 3 TO 12 AND IS FOR RESIDENTIAL USE ONLY.**
- On-site adult supervision should be provided for children of all ages.
- The maximum number of occupants that may safely use the entire playset is three with a maximum weight of 300 pounds (136 kg).
- This product is intended for outdoor use only.
- Risk of serious head injury or death due to falls from equipment placed over hard surfaces.
- Risk of using helmets and other items that can wrap around a child's neck, become entangled or entrapped by the equipment, and lead to strangulation or death.

- **CE PRODUIT EST CONÇU POUR L'USAGE PAR DES ENFANTS AGÉS DE 3 À 12 ANS. CE PRODUIT EST RÉSERVÉ SEULEMENT À UN USAGE PERSONNEL.**
- La supervision d'un adulte devrait être assurée pour enfants de tous âges.
- Il ne devrait jamais y avoir plus de trois occupants dans toute l'aire de jeu et le poids combiné des occupants ne devrait pas dépasser 136 kg (300 lb).
- Ce produit est conçu pour usage en extérieurs seulement.
- Risque de blessures graves à la tête ou de mort dues à des chutes de l'équipement mis sur une surface dure.
- Risque de porter les casques et autres articles qui peuvent enrouler autour du cou d'un enfant, devenir enchevêtrés ou piégés par l'équipement, et causer l'étranglement ou mort.

- **ESTE PRODUCTO ES PARA NIÑOS DE 3 A 12 AÑOS DE EDAD. ESTE PRODUCTO ES SÓLO PARA USO RESIDENCIAL.**
- Debe existir supervisión de un adulto en el lugar para niños de todas las edades.
- El mayor número de ocupantes que puede usar de manera segura todo el tres de juego es seis con un peso no mayor a 136 kg (300 libras).
- Este producto está diseñado sólo para uso en exteriores.
- Riesgo de una lesión craneal grave o de muerte debido a las caídas de equipo ubicado en superficies duras.
- Riesgo de llevar yelmos y otros artículos que pueden envolver el cuello de un niño, devenir enredados o atrapados por el equipo, y causar estrangulación o muerte.

1197658_B

Lifetime Products, Inc. PO Box 160010 • Freeport Center, Bldg. D-11 • Clearfield, UT 84016 • USA • 1-800-225-3865 6/20/2019



A large, empty white rectangular area intended for writing notes or remarks.



A large, empty white rectangular area intended for writing notes or remarks.



A large, empty white rectangular area intended for writing notes or remarks.



5-YEAR LIMITED FACTORY WARRANTY

THE MANUFACTURER RESERVES THE RIGHT TO MAKE SUBSTITUTIONS TO WARRANTY CLAIMS IF PARTS ARE UNAVAILABLE OR OBSOLETE.

1. Lifetime Playground systems are warranted to the original purchaser to be free from defects in material or workmanship for a period of five years from the date of original retail purchase. The word “defects” is defined as imperfections that impair the use of the product. Defects resulting from misuse, abuse or negligence will void this warranty. This warranty does not cover defects due to improper installation, alteration or accident. Lifetime recommends that no modifications be made to this product. This warranty does not cover damage caused by vandalism, rusting, “acts of nature” or any other event beyond the control of the manufacturer.
2. This warranty is nontransferable and is expressly limited to the repair or replacement of defective product. If the product is defective within the terms of this warranty, Lifetime Products, Inc. will repair or replace defective parts at no cost to the purchaser. Shipping charges to and from the factory or distribution center are not covered and are the responsibility of the purchaser. Labor charges and related expenses for removal, installation or replacement of the Playground system or its components are not covered under this warranty.
3. This warranty does not cover scratching or scuffing of the product that may result from normal usage. In addition, defects resulting from intentional damage, negligence, unreasonable use will void this warranty.
4. Liability for incidental or consequential damages is excluded to the extent permitted by law. While every attempt is made to embody the highest degree of safety in all equipment, freedom from injury cannot be guaranteed. The user assumes all risk of injury resulting from the use of this product. All merchandise is sold on this condition, and no representative of the company may waive or change this policy.
5. This product is not intended for institutional or commercial use; Lifetime Products, Inc. does not assume any liability for such use. Institutional or commercial use will void the warranty.
6. This warranty is expressly in lieu of all other warranties, expressed or implied, including warranties of merchantability or fitness for use to extent permitted by Federal and state law. Neither Lifetime Products, Inc., nor any representative assumes any other liability in connection with this product. This warranty gives you specific legal rights, and you may also have other rights which vary from state to state.

PLEASE INCLUDE YOUR DATED SALES RECEIPT AND PHOTOGRAPHS OF DAMAGED PARTS.

REPORT PRODUCT DEFECTS IN WRITING TO:

Lifetime Products, Inc., PO Box 160010 Clearfield, UT 84016-0010
or call 1-800-225-3865.

REGISTER YOUR PRODUCT FOR QUICKER CUSTOMER SERVICE.

Visit www.lifetime.com or call 1-800-225-3865 to register your product today.

FOR INTERNATIONAL WARRANTY CLAIMS:

All warranty claims must be accompanied by a sales receipt. Report all warranty claims in writing to your regional sales support representative. Please include your dated sales receipt and photographs of damaged parts. To identify the representative for your region, please visit: www.lifetime.com/international



lifetime.com



GARANTIE DE FABRICATION LIMITÉE DE 5 ANS

LE FABRICANT SE RÉSERVE LE DROIT DE FAIRE DES SUBSTITUTIONS EN CAS DE RECOURS EN GARANTIE SI LES PIÈCES NE SONT PAS DISPONIBLES OR SONT OBSOLÈTES

1. Les systèmes de Terrain de Jeu Lifetime sont garantis pour l'acheteur original d'être libres de tout défaut de matériel ou main d'oeuvre pour une période de cinq ans à partir de la date d'achat originale sur la facture. Le mot « défaut » est défini comme une imperfection pouvant affecter l'utilisation du produit. Les défauts résultant d'une mauvaise utilisation, abus ou de négligence annulera cette garantie. Cette garantie ne couvre pas les défauts dus à une installation incorrecte, toute altération ou accident. Lifetime ne recommande pas que vous fassiez modifications à ce produit. Cette garantie ne couvre pas les dommages causés par du vandalisme, de la rouille, « force majeure » ou tout autre événement en dehors du contrôle du manufacturier.

2. Cette garantie est non-transférable et est expressément limitée à la réparation ou au remplacement d'équipement de terrain de jeu défectif. Si l'équipement est défectif dans les termes de cette garantie, Lifetime Products, Inc. réparera ou remplacera les pièces défectives sans frais pour l'acheteur. Les frais de livraison à et de l'usine ne sont pas couverts et sont la responsabilité de l'acheteur. Les frais de main-d'oeuvre et dépenses connexes pour l'enlèvement, installation ou remplacement du système de terrain de jeu ou ses composantes ne sont pas couverts sous cette garantie.

3. Cette garantie ne couvre pas les égratignures ou éraflures du produit pouvant résulter d'un usage normal. De plus, les défauts résultant de dommage intentionnel, négligence, ou utilisation non raisonnable annulera cette garantie.

4. Toute responsabilité pour dommages accessoires ou indirects est exclue dans la mesure où cela est permis par la loi. Même si toute tentative est faite pour incorporer le plus haut degré de sécurité dans tout équipement, la sécurité contre les blessures ne peut être garantie. L'utilisateur assume tous les risques d'accident résultant de l'utilisation de ce produit. Toute marchandise est vendue sous cette condition, et aucun représentant de la compagnie ne peut déroger à ou modifier cette politique.

5. Ce produit n'est pas conçu pour une utilisation institutionnelle ou commerciale ; Produits Lifetime Inc. n'assume aucune responsabilité pour de tels usages. L'utilisation institutionnelle ou commerciale annule cette garantie.

6. Cette garantie est expressément prioritaire sur toute autre garantie, expresse ou implicite, incluant toute garantie de valeur marchande ou adéquation pour l'utilisation dans la mesure où cela est permis par la loi provinciale ou fédérale. Ni Produits Lifetime Inc., ni ses représentants n'assument aucune autre responsabilité en relation avec ce produit. Cette garantie vous donne des droits légaux spécifiques, et vous pouvez également avoir d'autres droits qui peuvent varier d'une province à l'autre.

TOUS LES RECOURS EN GARANTIE DOIVENT ÊTRE ACCOMPAGNÉS DU REÇU DE VENTE.

FAIRE PARVENIR UN RAPPORT PAR ÉCRIT DE DÉFECTUOSITÉ DU PRODUIT A :
Lifetime Products, Inc., PO Box 160010 Clearfield, UT 84016-0010
ou appelez-nous au 1.800.225.3865.

ENREGISTREZ VOTRE ARTICLE À :

www.lifetime.com, ou appelez-nous au 1.800.225.3865 pour enregistrer votre article aujourd'hui.

POUR RECOURS EN GARANTIE INTERNATIONAUX:

Tous les recours en garantie doivent être accompagnés du reçu de vente. Faire parvenir un rapport par écrit de défectuosité du produit à votre représentant régional de ventes. Veuillez inclure votre reçu de vente daté et photographies des pièces endommagées. Pour identifier votre représentant régional — visitez www.lifetime.com/international



lifetime.com



GARANTÍA DE FÁBRICA LIMITADA POR 5 AÑOS

EL FABRICANTE SE RESERVA EL DERECHO DE HACER SUSTITUCIONES EN LOS ELEMENTOS REEMPLAZADOS BAJO GARANTÍA SI LAS PIEZAS NO ESTÁN DISPONIBLES O SON OBSOLETAS.

1. Se garantiza al comprador original que los sistemas Lifetime Playground están libres de defectos en el material o la mano de obra durante un período de cinco años a partir de la fecha de la compra al menudeo original. La palabra «defectos» se define como las imperfecciones que afectan el uso del producto. Los defectos resultantes del uso equivocado, del abuso o de la negligencia anulan esta garantía. Esta garantía no cubre los defectos debidos a la instalación incorrecta, la alteración o a accidentes. Lifetime no recomienda que haga modificaciones a este producto. Esta garantía no cubre el daño ocasionado por vandalismo, oxidación, «actos de la naturaleza» o cualquier otro evento más allá del control del fabricante.
2. Esta garantía es intransferible y está limitada expresamente a la reparación o el reemplazo del equipo de patio de recreo defectuoso. Si el equipo sale defectuoso dentro de los términos de esta garantía, Lifetime Products, Inc. reparará o reemplazará las piezas defectuosas sin costo para el comprador. Los gastos de envío a la fábrica y de regreso de ella no están cubiertos y son responsabilidad del comprador. Los cargos de mano de obra y los gastos relacionados para el desmontaje, instalación o vuelta a colocar del sistema de patio de recreo o sus componentes no están cubiertos por esta garantía.
3. Esta garantía no cubre los arañazos o el raspado del producto resultante del uso normal. Además, los defectos resultantes del daño intencional, negligencia, uso no razonable anularán esta garantía.
4. La responsabilidad por daños incidentales o consecuenciales se excluye hasta donde lo permite la ley. Aunque se realizan todos los intentos para plasmar el grado de seguridad más alto en todo el equipo, no se puede garantizar la libertad de lesiones. El usuario asume todos los riesgos de lesión resultantes del uso de este producto. Toda la mercancía se vende en esta condición y ningún representante de la compañía puede no aplicar o cambiar esta política.
5. Este producto no está diseñado para uso institucional o comercial; Lifetime Products, Inc. no asume ninguna responsabilidad por tal uso. El uso institucional o comercial anula esta garantía.
6. Esta garantía expresamente sustituye a todas las demás garantías, expresadas o implícitas, incluidas las garantías de uso comercial o adecuación de uso hasta el alcance permitido por la ley Federal y estatal. Ni Lifetime Products, Inc., ni ningún representante asume ninguna otra responsabilidad en conexión con este producto. Esta garantía le concede derechos legales específicos y usted puede contar con otros derechos, los cuales varían entre estados.

TODOS LOS RECLAMOS DE GARANTÍA DEBEN ESTAR ACOMPAÑADOS POR UN RECIBO DE COMPRA

INFORME POR ESCRITO LOS DEFECTOS EN EL PRODUCTO A:

Por favor, incluya el recibo de compra fechado y fotografías de las piezas dañadas.

Lifetime Products, Inc., PO Box 160010 Clearfield, UT 84016-0010,
o llame al 1.800.225.3865.

REGISTRE SU PRODUCTO

Visite nuestra página en Internet www.lifetime.com, o llame al 1.800.225.3865 para registrar su producto hoy.

PARA RECLAMOS DE GARANTÍA INTERNACIONALES:

Todos los reclamos de garantía deben estar acompañados por un recibo de compra. Informe por escrito todos los reclamos de garantía a su representante regional de ventas. Favor de incluir su recibo de compra fechado y fotografías de las piezas dañadas. Para identificar el representante de su región, visite www.lifetime.com/international



lifetime.com

ENHANCE YOUR LIFETIME® PURCHASE BY ADDING ACCESSORIES OR OTHER GREAT PRODUCTS

To purchase accessories or other Lifetime® products, visit us at:

www.lifetime.com

Or call: 1-800-424-3865

AMÉLIOREZ VOTRE ACHAT LIFETIME® EN AJOUTANT DES ACCESSOIRES OU AUTRES PRODUITS

Pour acheter des accessoires ou autres produits Lifetime®, rendez-vous une visite à :

www.lifetime.com

Ou appelez-nous au 1.800.424.3865

MEJORE SU COMPRA LIFETIME® Y AÑADA ACCESORIOS U OTROS PRODUCTOS EXCELENTES

Para comprar accesorios u otros productos Lifetime® EUA, visítenos en:

www.lifetime.com

O llame al: 1.800.424.3865



www.lifetime.com

