



**BOSCH**



Register your  
new device on  
MyBosch now and  
get free benefits:  
[bosch-home.com/  
welcome](https://bosch-home.com/welcome)

# Bagged vacuum cleaner

**BGL6**

**BGB6**

<b>[de]</b>	Gebrauchsanleitung	8
<b>[en]</b>	User manual	24
<b>[fr]</b>	Manuel d'utilisation	38
<b>[it]</b>	Manuale utente	55
<b>[nl]</b>	Gebruikershandleiding	70
<b>[da]</b>	Betjeningsvejledning	84
<b>[no]</b>	Bruksanvisning	98
<b>[sv]</b>	Bruksanvisning	112
<b>[fi]</b>	Käyttöohje	125
<b>[pl]</b>	Instrukcja obsługi	139
<b>[tr]</b>	Kullanım kılavuzu	156
<b>[es]</b>	Manual de usuario	173
<b>[pt]</b>	Manual do utilizador	189
<b>[el]</b>	Εγχειρίδιο χρήστη	204
<b>[bg]</b>	Ръководство за употреба	222
<b>[ru]</b>	Руководство пользователя	239
<b>[ro]</b>	Manual de utilizare	259
<b>[uk]</b>	Керівництво з експлуатації	274
<b>[ar]</b>	دليل المستخدم	289
<b>[fa]</b>	دستورالعمل استفاده	304

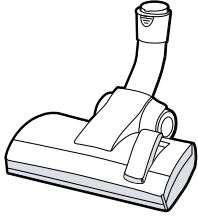

A

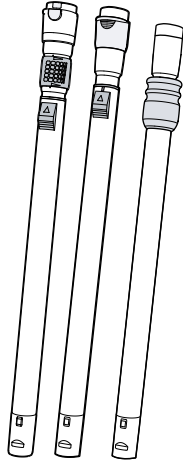

B

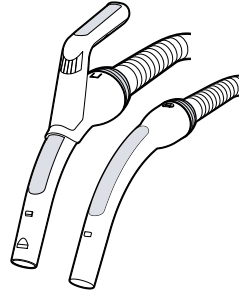

C

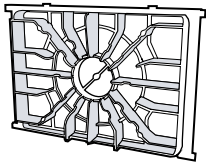

D

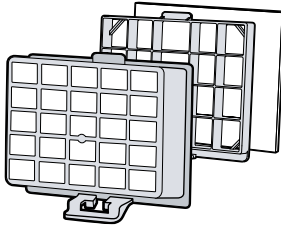

E

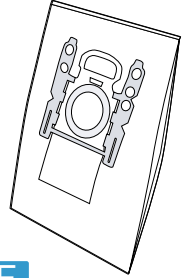

F

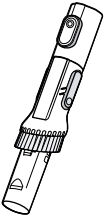

G

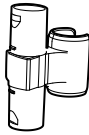

H

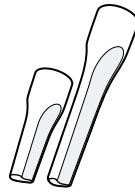

I

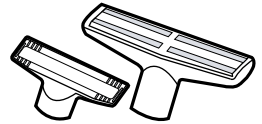

J

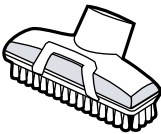

K

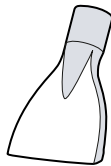

L



M

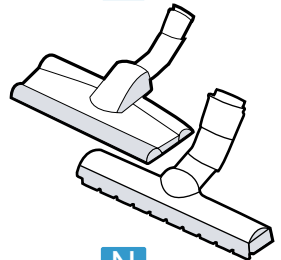

N

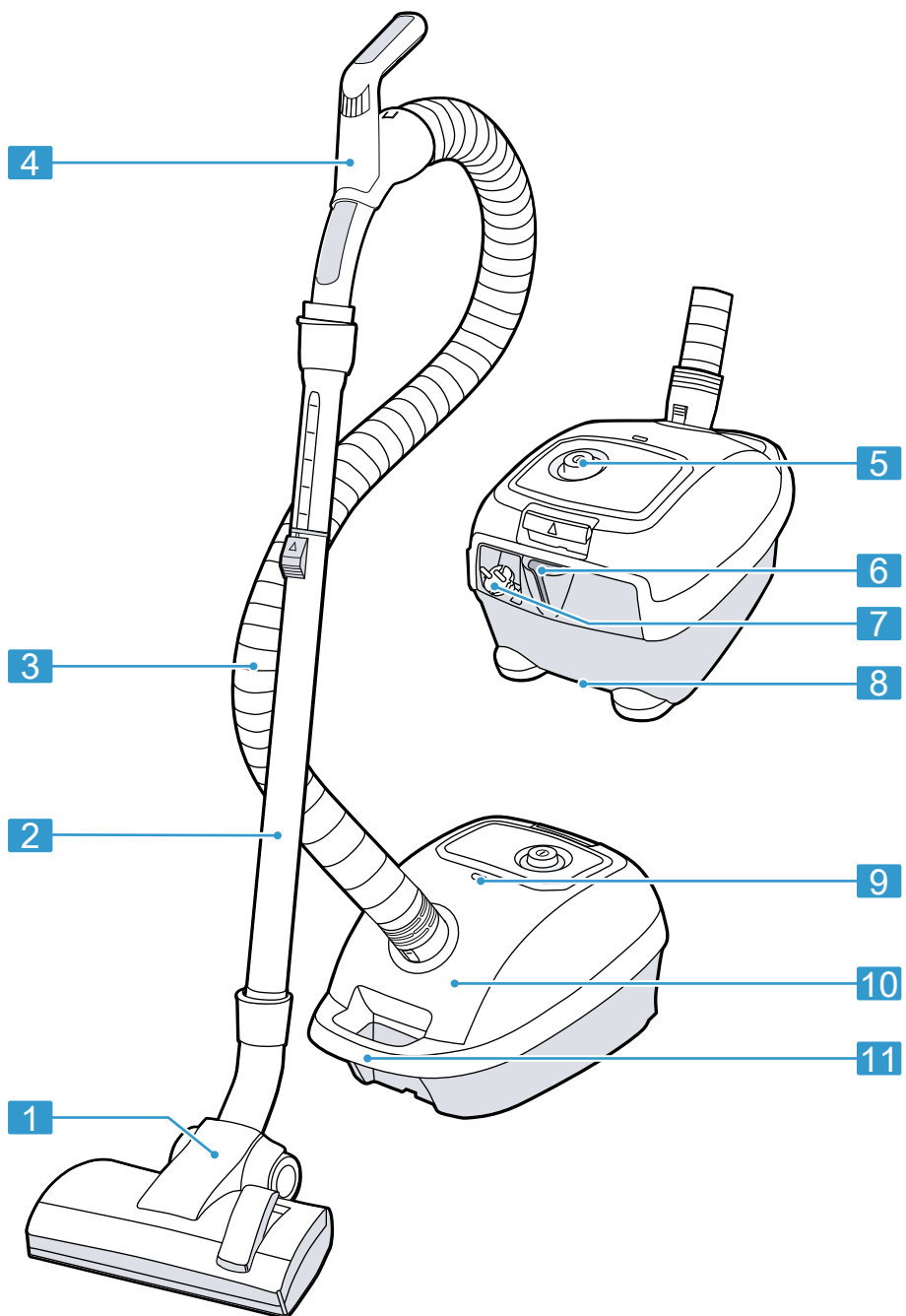

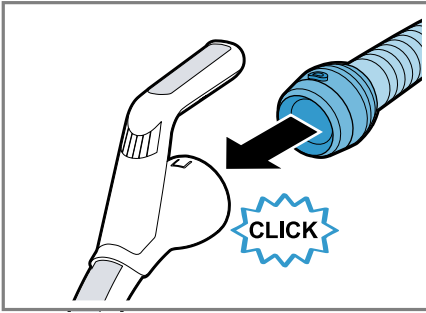

3

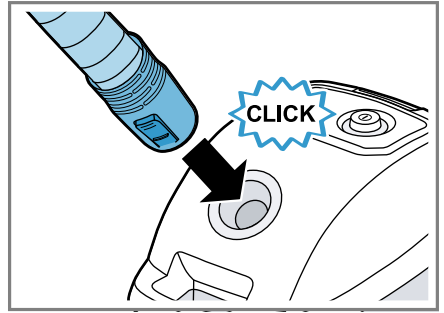

4

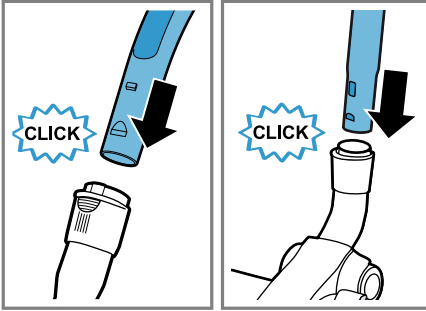

5

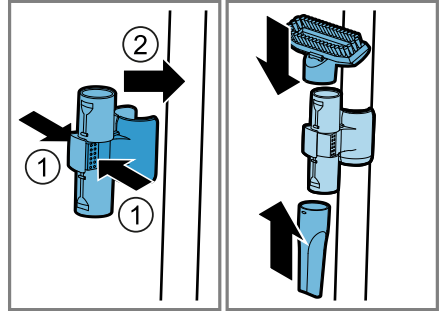

6

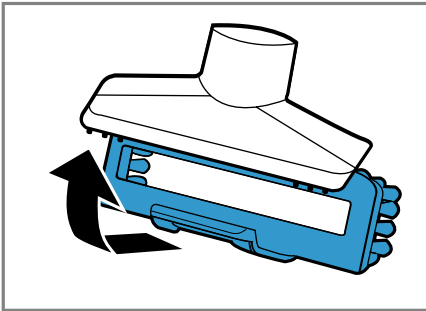

7

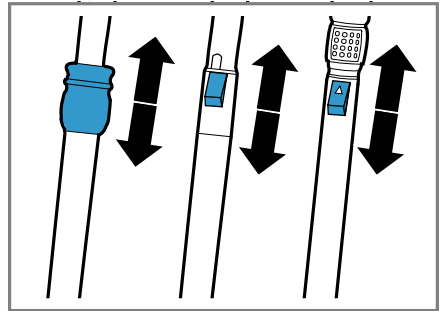

8

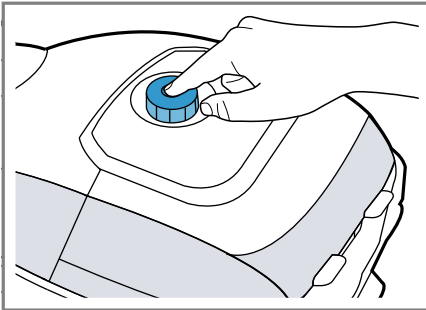

9

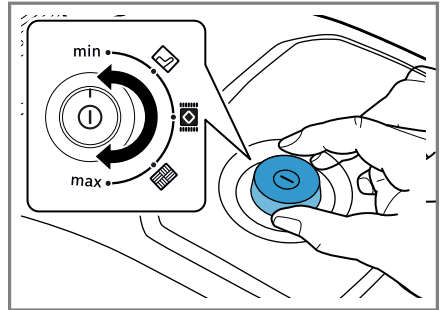

10

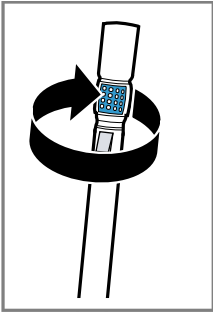

11

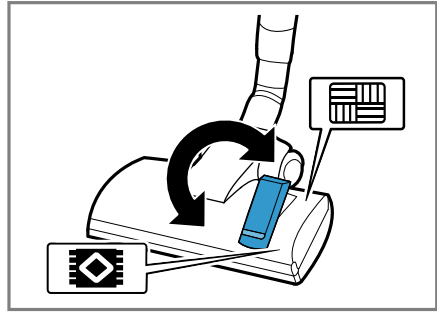
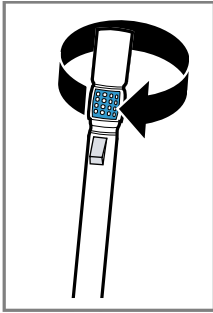

12

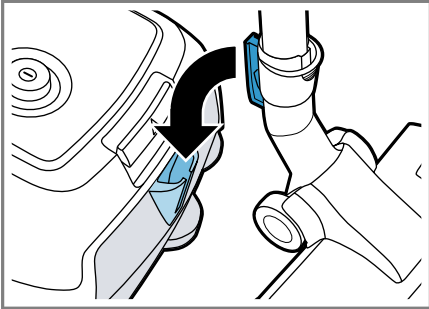

13

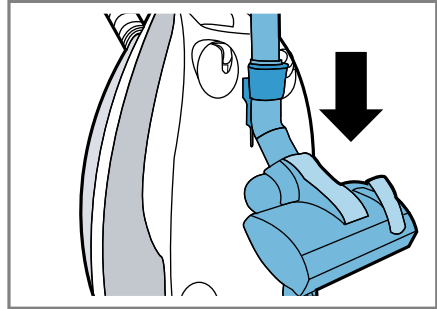

14

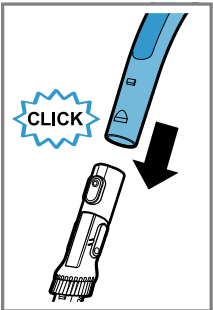

15

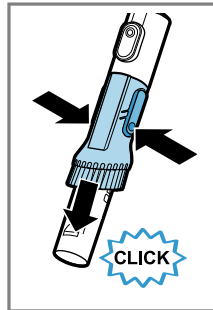
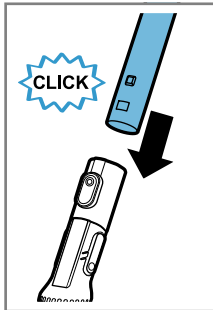

16

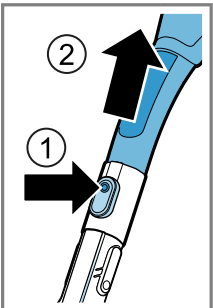
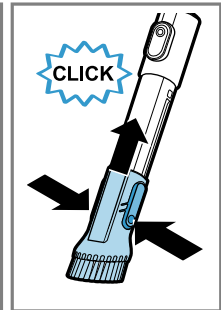

17

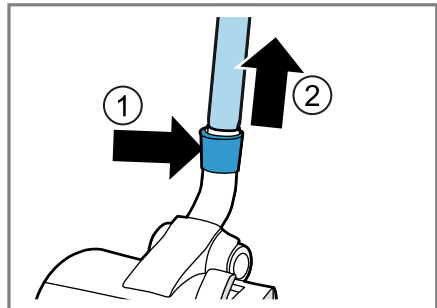
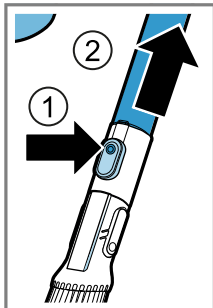

18

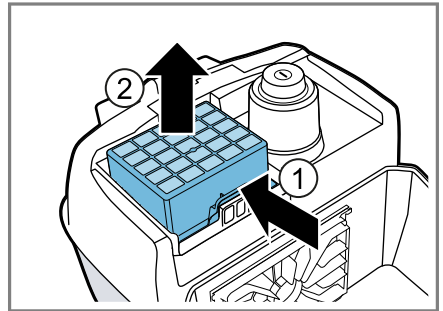
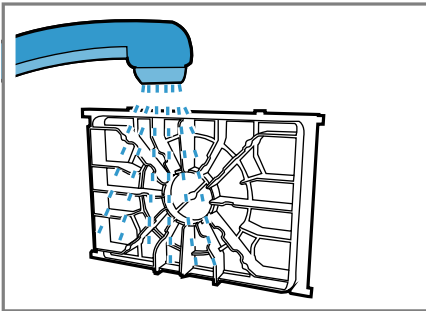
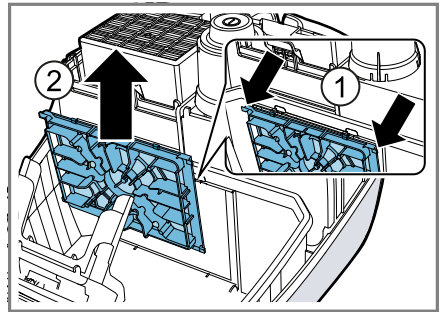
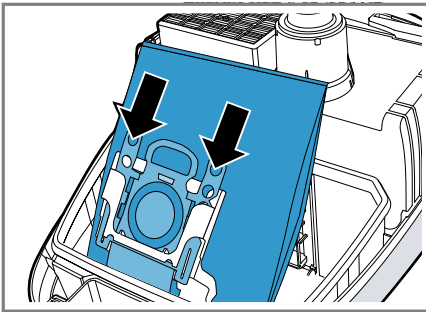
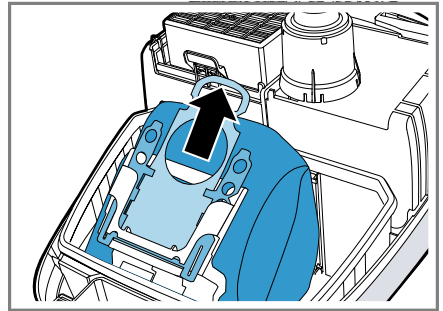
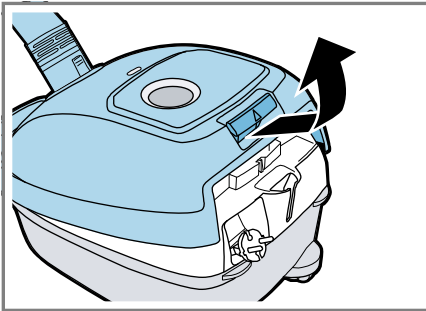
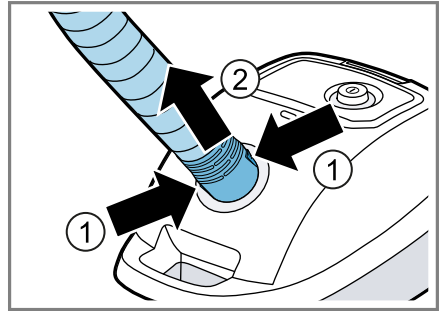
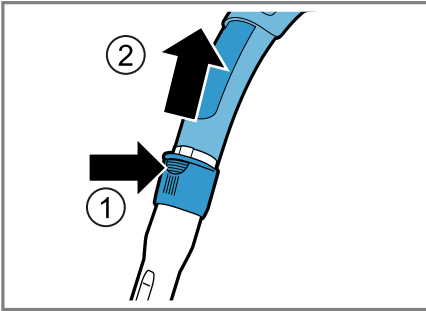

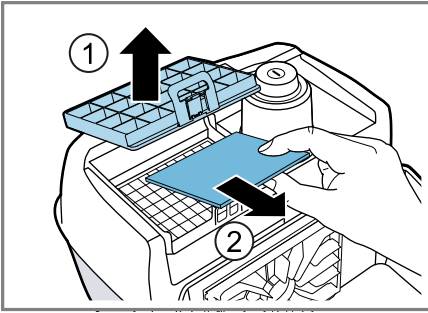

27

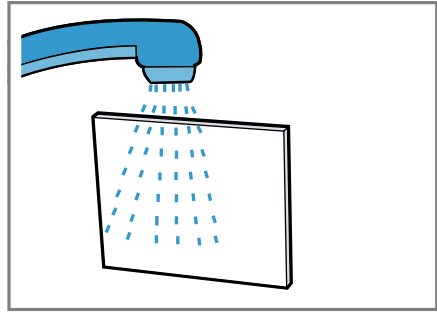

28

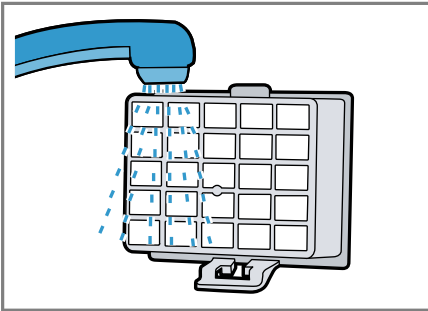

29

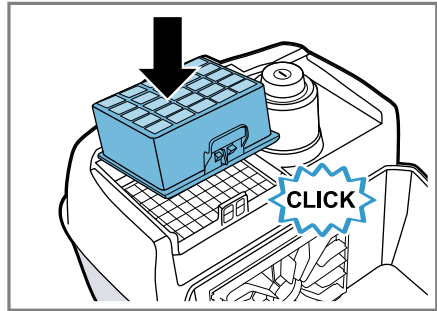

30

# Inhaltsverzeichnis

<b>Sicherheit</b> .....	<b>9</b>	Deckel öffnen .....	17
Allgemeine Hinweise .....	9	Deckel schließen .....	17
Bestimmungsgemäßer Gebrauch .....	9	Staubraum reinigen .....	17
Einschränkung des Nutzerkreises .....	10	Staubbeutel wechseln .....	17
Sicherheitshinweise .....	10	Motorschutzfilter reinigen .....	18
<b>Sachschäden vermeiden</b> .....	<b>13</b>	Ausblasfilter entnehmen <sup>1</sup> .....	18
<b>Umweltschutz und Sparen</b> .....	<b>13</b>	Ausblasfilter reinigen <sup>1</sup> .....	18
Verpackung entsorgen .....	13	Ausblasfilter einsetzen <sup>1</sup> .....	19
<b>Auspacken und Prüfen</b> .....	<b>13</b>	<b>Störungen beheben</b> .....	<b>20</b>
Gerät und Teile auspacken .....	13	Funktionsstörungen .....	20
Lieferumfang .....	13	<b>Transportieren, Lagern und Entsorgen</b> .....	<b>21</b>
<b>Kennenlernen</b> .....	<b>14</b>	Altgerät entsorgen .....	21
Gerät .....	14	<b>Kundendienst</b> .....	<b>21</b>
Übersicht Bedienelemente .....	14	Erzeugnisnummer (E-Nr.) und Fertigungsnummer (FD) .....	21
Übersicht Statusanzeigen .....	14	Garantiebedingungen .....	21
<b>Zubehör</b> .....	<b>14</b>		
<b>Vor dem ersten Gebrauch</b> .....	<b>15</b>		
Gerät montieren .....	15		
<b>Grundlegende Bedienung</b> .....	<b>15</b>		
Teleskoprohr einstellen .....	15		
Gerät einschalten .....	15		
Gerät ausschalten .....	15		
Leistung regeln <sup>1</sup> .....	15		
Bodendüse einstellen .....	16		
Gerät parken .....	16		
Gerät abstellen und tragen .....	16		
Mit Zubehör saugen .....	16		
Multi-Use-Brush saugen <sup>1</sup> .....	16		
Gerät demontieren .....	16		
<b>Reinigen und Pflegen</b> .....	<b>17</b>		
Reinigungsmittel .....	17		
Gerät reinigen .....	17		

<sup>1</sup> Je nach Geräteausstattung



## Sicherheit

Beachten Sie die nachfolgenden Sicherheitshinweise.

### Allgemeine Hinweise

- Lesen Sie diese Anleitung sorgfältig.
- Bewahren Sie die Anleitung sowie die Produktinformationen für einen späteren Gebrauch oder Nachbesitzer auf.
- Schließen Sie das Gerät bei einem Transportschaden nicht an.

### Bestimmungsgemäßer Gebrauch

Um das Gerät sicher und richtig zu benutzen, beachten Sie die Hinweise zum bestimmungsgemäßen Gebrauch.

Verwenden Sie das Gerät nur:

- mit Originalteilen und -zubehör. Bei Schäden durch Verwendung fremder Produkte besteht kein Anspruch auf Garantie.
- zum Reinigen von Oberflächen.
- im privaten Haushalt und in geschlossenen Räumen des häuslichen Umfelds bei Raumtemperatur.
- bis zu einer Höhe von maximal 2000 m über dem Meeresspiegel.

Verwenden Sie das Gerät nicht:

- zum Absaugen von Menschen oder Tieren.
- zum Aufsaugen von gesundheitsschädlichen, scharfkantigen, heißen oder glühenden Substanzen.
- zum Aufsaugen von feuchten oder flüssigen Substanzen.
- zum Aufsaugen von leicht entflammaren oder explosiven Stoffen und Gasen.
- zum Aufsaugen von Asche, Ruß aus Kachelöfen und Zentral-Heizungsanlagen.
- zum Aufsaugen von Tonerstaub aus Druckern und Kopierern.
- zum Aufsaugen von Bauschutt.

Trennen Sie das Gerät von der Stromversorgung, wenn Sie:

- das Gerät reinigen.

## Einschränkung des Nutzerkreises

Dieses Gerät kann von Kindern ab 8 Jahren und darüber und von Personen mit reduzierten physischen, sensorischen oder mentalen Fähigkeiten oder Mangel an Erfahrung und/oder Wissen benutzt werden, wenn sie beaufsichtigt oder bezüglich des sicheren Gebrauchs des Geräts unterwiesen wurden und die daraus resultierenden Gefahren verstanden haben.

Kinder dürfen nicht mit dem Gerät spielen.

Reinigung und Benutzerwartung dürfen nicht durch Kinder ohne Beaufsichtigung durchgeführt werden.

## Sicherheitshinweise

Wenn Sie das Gerät verwenden, beachten Sie diese Sicherheitshinweise.

### **WARNUNG – Stromschlaggefahr!**

- Unsachgemäße Reparaturen sind gefährlich.
  - ▶ Nur dafür geschultes Fachpersonal darf Reparaturen am Gerät durchführen.
  - ▶ Nur Original-Ersatzteile dürfen zur Reparatur des Geräts verwendet werden.
  - ▶ Wenn die Netzanschlussleitung dieses Geräts beschädigt wird, muss sie durch den Hersteller oder seinen Kundendienst oder eine ähnlich qualifizierte Person ersetzt werden, um Gefährdungen zu vermeiden.
- Ein beschädigtes Gerät oder eine beschädigte Netzanschlussleitung ist gefährlich.
  - ▶ Nie ein beschädigtes Gerät betreiben.
  - ▶ Nie ein Gerät mit gerissener oder gebrochener Oberfläche betreiben.
  - ▶ Nie an der Netzanschlussleitung ziehen, um das Gerät vom Stromnetz zu trennen. Immer am Netzstecker der Netzanschlussleitung ziehen.
  - ▶ Nie das Gerät an der Netzanschlussleitung ziehen oder tragen.

- ▶ Wenn das Gerät oder die Netzanschlussleitung beschädigt ist, sofort den Netzstecker der Netzanschlussleitung ziehen oder die Sicherung im Sicherungskasten ausschalten.
- ▶ "Den Kundendienst rufen." → Seite 21
- ▶ Nur dafür geschultes Fachpersonal darf Reparaturen am Gerät durchführen.
- Eindringende Feuchtigkeit kann einen Stromschlag verursachen.
  - ▶ Das Gerät nur in geschlossenen Räumen verwenden.
  - ▶ Nie das Gerät großer Hitze und Nässe aussetzen.
  - ▶ Keinen Dampfreiniger oder Hochdruckreiniger verwenden, um das Gerät zu reinigen.
- Eine beschädigte Isolierung der Netzanschlussleitung ist gefährlich.
  - ▶ Nie die Netzanschlussleitung mit heißen Geräteteilen oder Wärmequellen in Kontakt bringen.
  - ▶ Nie die Netzanschlussleitung mit scharfen Spitzen oder Kanten in Kontakt bringen.
  - ▶ Nie die Netzanschlussleitung knicken, quetschen oder verändern.
- Unsachgemäße Installationen sind gefährlich.
  - ▶ Das Gerät nur gemäß den Angaben auf dem Typenschild anschließen und betreiben.
  - ▶ Das Gerät nur über eine vorschriftsmäßig installierte Steckdose mit Erdung an ein Stromnetz mit Wechselstrom anschließen.
  - ▶ Das Schutzleitersystem der elektrischen Hausinstallation muss vorschriftsmäßig installiert sein.

### **WARNUNG – Verbrennungsgefahr!**

- Die Filtersysteme können sich im Betrieb erwärmen und in Verbindung mit brennbaren oder alkoholhaltigen Stoffen in Brand geraten.
  - ▶ Keine brennbaren oder alkoholhaltigen Stoffe auf Staubbeutel und Filter geben.
  - ▶ Bei der Reinigung des Geräts keine brennbaren oder alkoholhaltigen Stoffe verwenden.

- Bei einer Betriebsdauer über 30 Minuten kann die aufgewickelte Netzanschlussleitung überhitzen.
  - ▶ Die Netzanschlussleitung vollständig ausziehen.

**⚠ WARNUNG – Verletzungsgefahr!**

- Bewegliche Teile und Öffnungen am Gerät können zu Verletzungen führen.
  - ▶ Die Kleidung, das Haar, die Finger und andere Körperteile von den Öffnungen am Gerät und den beweglichen Teilen fernhalten.
  - ▶ Nie das Rohr oder die Düsen auf Augen, Haare, Ohren oder Mund richten.
- Ein herabfallendes Gerät kann Personen gefährden.
  - ▶ Sicherstellen, dass sich beim Saugen auf Treppen keine Personen unterhalb des Geräts befinden.
- Eine ausgezogene Netzanschlussleitung kann zum Stolpern führen.
  - ▶ Bei Saugpausen das Gerät ausschalten und den Netzstecker ziehen.
  - ▶ Die Netzanschlussleitung einziehen.
- Der automatische Kabeinzug kann den Nutzer gefährden.
  - ▶ Sicherstellen, dass der Netzstecker beim automatischen Kabeinzug nicht gegen Personen, Körperteile, Tiere oder Gegenstände schleudert.

**⚠ WARNUNG – Erstickungsgefahr!**

- Kinder können sich Verpackungsmaterial über den Kopf ziehen oder sich darin einwickeln und ersticken.
- ▶ Verpackungsmaterial von Kindern fernhalten.
  - ▶ Kinder nicht mit Verpackungsmaterial spielen lassen.

## Sachschäden vermeiden

Um Sachschäden an Ihrem Gerät, Zubehör oder anderen Gegenständen zu vermeiden, beachten Sie diese Hinweise.

### ACHTUNG!

- Das Gerät am Schlauch zu tragen, kann den Schlauch beschädigen.
  - ▶ Nie das Gerät am Schlauch tragen.
- Verschlissene oder scharfkantige Laufsohlen an Düsen können Schäden auf empfindlichen Hartböden verursachen, z. B. Parkett oder Linoleum.
  - ▶ Die Laufsohlen regelmäßig auf Abnutzung prüfen.
  - ▶ Die abgenutzte Düse ersetzen.
- Schmutz im Motor kann den Motor beschädigen.
  - ▶ Nie das Gerät ohne Staubbeutel betreiben.
  - ▶ Nie das Gerät ohne Motorschutzfilter betreiben.
  - ▶ Nie das Gerät ohne Ausblasfilter betreiben.

## Umweltschutz und Sparen

### Verpackung entsorgen

Die Verpackungsmaterialien sind umweltverträglich und wiederverwertbar.

- ▶ Die einzelnen Bestandteile getrennt nach Sorten entsorgen.

## Auspacken und Prüfen

Was Sie beim Auspacken beachten müssen, erfahren Sie hier.

## Gerät und Teile auspacken

1. Das Gerät aus der Verpackung nehmen.
2. Alle weiteren Teile und die Begleitunterlagen aus der Verpackung nehmen und bereitlegen.
3. Vorhandenes Verpackungsmaterial entfernen.
4. Vorhandene Aufkleber und Folien entfernen.

## Lieferumfang

Prüfen Sie nach dem Auspacken alle Teile auf Transportschäden und die Vollständigkeit der Lieferung.

**Hinweis:** Je nach Ausstattung wird das Gerät mit weiterem Zubehör geliefert.

→ Abb. **1**

**A** umschaltbare Bodendüse<sup>1</sup>

**B** Teleskoprohre<sup>1</sup>

**C** Handgriffe mit Schlauch<sup>1</sup>

**D** Motorschutzfilter

**E** Ausblasfilter<sup>1</sup>

**F** Staubbeutel

**G** Multi-Use-Brush<sup>1</sup>

**H** Zubehörträger<sup>1</sup>

**I** Fugendüsen<sup>1</sup>

**J** Polsterdüsen<sup>1</sup>

**K** Polsterdüse mit aufclipbarem Borstenkranz<sup>1</sup>

**L** Matratzendüse<sup>1</sup>

**M** Bohrdüse<sup>1</sup>

**N** Hartbodendüsen<sup>1</sup>

<sup>1</sup> Je nach Geräteausstattung

## Kennenlernen

### Gerät

**Hinweis:** Je nach Gerätetyp sind Abweichungen in den Farben und Einzelheiten möglich.

→ Abb. 2





1	umschaltbare Bodendüse <sup>1</sup>
2	Teleskoprohr mit Schiebetaste <sup>1</sup>
3	Schlauch
4	Handgriff <sup>1</sup>
5	Leistungsregler und Ein/Aus-Schalter
6	Parkhilfe
7	Netzanschlussleitung
8	Abstellhilfe
9	Staubbeutelwechselanzeige
10	Deckel
11	Tragegriff

<sup>1</sup> Je nach Geräteausstattung



### Übersicht Bedienelemente

Über die Bedienelemente stellen Sie alle Funktionen Ihres Geräts ein und erhalten Informationen zum Betriebszustand.

### Bedienelemente Gerät

Symbol	Verwendung
	<ul style="list-style-type: none"> <li>Gerät einschalten.</li> <li>Gerät ausschalten.</li> <li>Leistung regeln.</li> </ul>
min	Gardinen und empfindliche Textilien absaugen.
	Polstermöbel und Kissen absaugen.
	<ul style="list-style-type: none"> <li>Empfindliche Teppiche absaugen.</li> <li>Geringe Verschmutzungen absaugen.</li> </ul>
	Robuste Bodenbeläge absaugen.
max	Hartböden, stark verschmutzte Teppiche und Teppichböden absaugen.

### Bedienelemente Bodendüse

Symbol	Verwendung
	Teppiche und Teppichböden saugen.
	Hartböden und Parkett saugen.

### Übersicht Statusanzeigen

Die Anzeigen informieren über Funktionen und Zustände.

Symbol	Verwendung
	Staubbeutel wechseln.

## Zubehör

Verwenden Sie Originalzubehör. Es ist auf Ihr Gerät abgestimmt. Hier erhalten Sie einen Überblick über das Zubehör Ihres Geräts und dessen Verwendung.

Zubehör	Zubehörnummer	Verwendung
Austauschfilterpackung	BBZ41FGALL	Sauggut aufnehmen.
Austauschfilterpackung	BBZAFGALL	Sauggut aufnehmen.

Zubehör	Zubehörnummer	Verwendung
Motorschutzfilter	BBZ02MPF	Motor vor Verschmutzung schützen.
HEPA Hygienefilter	BBZ154HF	Abluft reinigen.
Hartbodendüse mit Borstenkranz	BBZ123HD	Hartböden absaugen.
Hartbodendüse	BBZ124HD	Hartböden und Teppiche absaugen.

## Vor dem ersten Gebrauch

Bereiten Sie das Gerät für die Verwendung vor.

### Gerät montieren

1. Den Handgriff auf den Schlauch stecken und verrasten.  
→ Abb. **3**
2. Den Schlauchstutzen in die Saugöffnung im Deckel stecken und verrasten.  
→ Abb. **4**
3. Den Handgriff mit dem Teleskoprohr verbinden.  
→ Abb. **5**
4. Das Teleskoprohr mit der Bodendüse verbinden.  
→ Abb. **5**
5. Den Zubehörträger<sup>1</sup> auf das Teleskoprohr stecken.  
→ Abb. **6**
6. Die Fugendüse<sup>1</sup> von unten auf den Zubehörträger<sup>1</sup> stecken.  
→ Abb. **6**
7. Den Borstenkranz<sup>1</sup> auf die Polsterdüse<sup>1</sup> stecken.  
→ Abb. **7**
8. Die Polsterdüse<sup>1</sup> mit dem Borstenkranz<sup>1</sup> von oben auf den Zubehörträger<sup>1</sup> stecken.  
→ Abb. **6**

<sup>1</sup> Je nach Geräteausstattung

## Grundlegende Bedienung

### Teleskoprohr einstellen

1. Das Teleskoprohr entriegeln.
2. Die gewünschte Länge des Teleskoprohrs einstellen.  
→ Abb. **8**

### Gerät einschalten

1. Den Netzstecker greifen und bis zur benötigten Länge herausziehen.
2. Den Netzstecker in die Steckdose stecken.
3. Auf **ⓘ** drücken.  
→ Abb. **9**

### Gerät ausschalten

1. Auf **ⓘ** drücken.
  2. Den Netzstecker ziehen.
  3. Kurz am Netzanschlusskabel ziehen und loslassen.
- ✓ Das Kabel rollt sich automatisch auf.

### Leistung regeln<sup>1</sup>

Sie können die Leistung stufenlos regeln.

## de Grundlegende Bedienung

1. Den Leistungsregler auf die gewünschte Stufe drehen.  
→ Abb. **10**
  2. Das Teleskoprohr mit Nebenluftregler auf die gewünschte Position drehen.  
→ Abb. **11**
- ✓ Die Leistung wird stufenlos geregelt.

## Bodendüse einstellen

- ▶ Die Bodendüse mit dem Schalter auf den gewünschten Boden einstellen.  
→ Abb. **12**

## Gerät parken

**Tipp:** Bei kürzeren Saugpausen kann die Bodendüse in der Parkhilfe abgestellt werden.

- ▶ Den Haken an der Bodendüse in die Parkhilfe schieben.  
→ Abb. **13**

## Gerät abstellen und tragen

1. Das Gerät ausschalten.  
→ "Gerät ausschalten", Seite 15
2. Das Gerät aufrecht hinstellen.
3. Den Haken an der Bodendüse in die Abstellhilfe schieben.  
→ Abb. **14**
4. Um Hindernisse zu überwinden, das Gerät am Handgriff tragen.

## Mit Zubehör saugen

1. Die gewünschte Düse auf das Teleskoprohr oder den Handgriff stecken.
2. Nach dem Gebrauch die benutzte Düse vom Teleskoprohr oder vom Handgriff nehmen.

## Multi-Use-Brush saugen<sup>1</sup>

**Hinweis:** Die Multi-Use-Brush muss nach der Verwendung nicht demontriert werden. Die Saugleistung wird durch die montierte Multi-Use-Brush nicht eingeschränkt.

### ACHTUNG!

Das Saugen mit nicht vollständig nach unten geschobenen Borstenkranz kann den Untergrund beschädigen.

- ▶ Nie mit nach oben geschobenem Borstenkranz saugen.

1. Die Multi-Use-Brush auf den Handgriff oder das Rohr stecken und verrasten.  
→ Abb. **15**
  2. Die zwei Rastnasen am Borstenkranz drücken.
  3. Den Borstenkranz nach unten schieben und verrasten.  
→ Abb. **16**
- ✓ Die Multi-Use-Brush ist einsatzbereit.
4. Mit Multi-Use-Brush saugen.
  5. Die zwei Rastnasen am Borstenkranz drücken.
  6. Den Borstenkranz nach oben schieben und verrasten.  
→ Abb. **16**
  7. Die Bodendüse oder das Rohr auf die Multi-Use-Brush stecken.
  8. Zur Demontage die Entriegelungstaste drücken und die Multi-Use-Brush entfernen.  
→ Abb. **17**

## Gerät demontieren

1. Die Verbindung zwischen Bodendüse und Teleskoprohr trennen.  
→ Abb. **18**

---

<sup>1</sup> Je nach Geräteausstattung

2. Die Verbindung zwischen Teleskoprohr und Handgriff trennen.  
→ Abb. **19**
3. Die zwei Rastnasen zusammendrücken und den Schlauch aus dem Gerät ziehen.  
→ Abb. **20**

## Reinigen und Pflegen

Damit Ihr Gerät lange funktionsfähig bleibt, reinigen und pflegen Sie es sorgfältig.

### Reinigungsmittel

Verwenden Sie nur geeignete Reinigungsmittel.

#### **ACHTUNG!**

Durch ungeeignete Reinigungsmittel oder durch falsche Reinigung kann das Gerät beschädigt werden.

- ▶ Keine scharfen oder scheuernden Reinigungsmittel verwenden.
- ▶ Keine stark alkoholhaltigen Reinigungsmittel verwenden.
- ▶ Keine harten Scheuerkissen oder Putzschwämme verwenden.
- ▶ Schwammtücher vor Gebrauch gründlich auswaschen.

### Gerät reinigen

**Voraussetzung:** Das Gerät ist ausgeschaltet.

→ "Gerät ausschalten", Seite 15

- ▶ Das Gerät und das Zubehör mit einem weichen Tuch und einem handelsüblichen Kunststoffreiniger reinigen.

### Deckel öffnen

**Voraussetzung:** Das Gerät ist ausgeschaltet.

→ "Gerät ausschalten", Seite 15

1. Den Deckel öffnen.  
→ Abb. **21**
2. Den Deckel vollständig nach oben klappen.

### Deckel schließen

**Tipp:** Kontrollieren Sie, dass der Staubbeutel nicht zwischen Deckel und Gerät eingeklemmt ist.

#### **Voraussetzungen**

- Der Staubbeutel ist eingesetzt.
- Der Motorschutzfilter ist eingesetzt.
- Der Ausblasfilter ist eingesetzt.
- ▶ Den Deckel schließen und verrasten.

### Staubraum reinigen

**Voraussetzung:** Der Staubbeutel ist entnommen.

→ "Staubbeutel wechseln", Seite 17

- ▶ Den Staubraum bei Bedarf mit einem zweiten Gerät aussaugen oder mit einem trockenen Staubtuch oder Staubpinsel reinigen.
- ✓ Der Staubraum ist gereinigt.

### Staubbeutel wechseln

Wenn das Sichtfenster der Filterwechselanzeige bei angehobener Düse und höchster Leistungsstufe vollständig ausgefüllt ist, den Staubbeutel wechseln.

**Voraussetzung:** Der Deckel ist offen.  
→ "Deckel öffnen", Seite 17

1. Um den Staubbeutel zu verschließen, die Verschlusslasche ziehen.  
→ Abb. **22**
2. Den vollen Staubbeutel aus der Halterung nehmen.
3. Den vollen Staubbeutel entsorgen.

## de Reinigen und Pflegen

- Den neuen Staubbeutel in die Halterung schieben, bis er spürbar einrastet.
  - Den Staubbeutel nicht knicken.
  - Abb. **23**
- *"Deckel schließen", Seite 17*

### Motorschutzfilter reinigen

**Tip:** Für ein optimales Saugergebnis den Motorschutzfilter in regelmäßigen Abständen ausklopfen oder abwaschen. Nach dem Aufsaugen feiner Staubpartikel den Motorschutzfilter reinigen oder austauschen, um die Saugkraft des Geräts zu gewährleisten.

**Voraussetzung:** Der Staubbeutel ist entnommen.

→ *"Staubbeutel wechseln", Seite 17*

- Um den Motorschutzfilter aus der Verrastung zu lösen, an den seitlichen Laschen ziehen.
  - Abb. **24**
- Den Motorschutzfilter in Pfeilrichtung herausziehen.
- Den Motorschutzfilter ausklopfen.
- Bei starker Verschmutzung den Motorschutzfilter abwaschen.
  - Abb. **25**
- Den Filter mindestens 24 Stunden trocknen lassen.
- Den Motorschutzfilter in das Gerät einsetzen und oben verrasten.
- Staubbeutel einsetzen.
  - *"Staubbeutel wechseln", Seite 17*
- *"Deckel schließen", Seite 17*

### Ausblasfilter entnehmen<sup>1</sup>

**Voraussetzung:** Der Deckel ist offen.

→ *"Deckel öffnen", Seite 17*

- Die Verschlusslasche in Pfeilrichtung drücken und den Ausblasfilter entriegeln.
- Den Ausblasfilter aus dem Gerät entnehmen.
  - Abb. **26**

### Ausblasfilter reinigen<sup>1</sup>

Für ein optimales Leistungsniveau den Ausblasfilter einmal im Jahr reinigen oder tauschen.

**Tip:** Nach dem Aufsaugen feiner Staubpartikel den Ausblasfilter reinigen, um die Saugkraft des Geräts zu gewährleisten.

**Hinweis:** Die Filterwirkung des Ausblasfilters bleibt erhalten, unabhängig von einer möglichen Verfärbung der Filteroberfläche.

### Filtervlies reinigen

Das Filtervlies wird mit dem Filtergitter auf dem Ausblasgitter befestigt.

**Voraussetzung:** Der Ausblasfilter ist entnommen.

→ *"Ausblasfilter entnehmen", Seite 18*

- Das Filtervlies entnehmen.
  - Abb. **27**
- Das Filtervlies ausklopfen.
- Bei starker Verschmutzung das Filtervlies abwaschen.
  - Abb. **28**
- Das Filtervlies mindestens 24 Stunden trocknen lassen.
- Das Filtervlies auf das Ausblasgitter legen.
- Das Filtergitter einsetzen.
  - *"Ausblasfilter einsetzen", Seite 19*

---

<sup>1</sup> Je nach Geräteausstattung

## HEPA Hygienefilter reinigen

Der HEPA Hygienefilter besteht aus einer Filtereinheit.

**Tipp:** Um die Filtereinheit gründlicher zu reinigen, können Sie die Filtereinheit in der Waschmaschine waschen. Um die restliche Wäsche zu schützen, verstauen Sie die Filtereinheit in einem Wäschebeutel. Waschen Sie die Filtereinheit bei 30 °C im Schonwaschgang und verwenden Sie die niedrigste Schleuderdrehzahl.

**Voraussetzung:** Der Ausblasfilter ist entnommen.

→ *"Ausblasfilter entnehmen"*, Seite 18

1. Die Filtereinheit ausklopfen.
2. Die Filtereinheit unter fließendem Wasser auswaschen.  
→ Abb. **29**
3. Die Filtereinheit mindestens 24 Stunden trockenen lassen.
4. Die Filtereinheit in das Gerät einsetzen.  
→ *"Ausblasfilter einsetzen"*, Seite 19

## Ausblasfilter einsetzen<sup>1</sup>

**Voraussetzung:** Der Deckel ist offen.

→ *"Deckel öffnen"*, Seite 17

1. Den Ausblasfilter auf das Ausblaspitter aufsetzen und hörbar verrasten.  
→ Abb. **30**
2. → *"Deckel schließen"*, Seite 17

---

<sup>1</sup> Je nach Geräteausstattung

---

## Störungen beheben

Kleinere Störungen an Ihrem Gerät können Sie selbst beheben. Nutzen Sie die Informationen zur Störungsbehebung, bevor Sie den Kundendienst kontaktieren. So vermeiden Sie unnötige Kosten.

### **WARNUNG** **Stromschlaggefahr!**

Unsachgemäße Reparaturen sind gefährlich.

- ▶ Nur dafür geschultes Fachpersonal darf Reparaturen am Gerät durchführen.
- ▶ Nur Original-Ersatzteile dürfen zur Reparatur des Geräts verwendet werden.
- ▶ Wenn die Netzanschlussleitung dieses Geräts beschädigt wird, muss sie durch den Hersteller oder seinen Kundendienst oder eine ähnlich qualifizierte Person ersetzt werden, um Gefährdungen zu vermeiden.

## Funktionsstörungen

Störung	Ursache	Störungsbehebung
Saugkraft lässt nach.	Staubbeutel ist voll.	▶ Wechseln Sie den Staubbeutel.
Filterwechselanzeige ist ausgefüllt.	Düse, Teleskoprohr oder Schlauch sind verstopft.	<b>1.</b> Demontieren Sie das Gerät. <b>2.</b> Entfernen Sie die Verstopfung.
	Ausblasfilter ist verschmutzt.	▶ Reinigen Sie den Ausblasfilter. → "Ausblasfilter reinigen", Seite 18

## Transportieren, Lagern und Entsorgen

Erfahren Sie hier, wie Sie Altgeräte richtig entsorgen.

### Altgerät entsorgen

Durch umweltgerechte Entsorgung können wertvolle Rohstoffe wiederverwendet werden.

1. Den Netzstecker der Netzanschlussleitung ziehen.
2. Die Netzanschlussleitung durchtrennen.
3. Das Gerät umweltgerecht entsorgen.

Informationen über aktuelle Entsorgungswege erhalten Sie bei Ihrem Fachhändler sowie Ihrer Gemeinde- oder Stadtverwaltung.



Dieses Gerät ist entsprechend der europäischen Richtlinie 2012/19/EU über Elektro- und Elektronikaltgeräte (waste electrical and electronic equipment – WEEE) gekennzeichnet. Die Richtlinie gibt den Rahmen für eine EU-weit gültige Rücknahme und Verwertung der Altgeräte vor.

Funktionsrelevante Original-Ersatzteile gemäß der entsprechenden Ökodesign-Verordnung erhalten Sie bei unserem Kundendienst für die Dauer von mindestens 7 Jahren ab dem Inverkehrbringen Ihres Geräts innerhalb des Europäischen Wirtschaftsraums.

**Hinweis:** Der Einsatz des Kundendienstes ist im Rahmen der Herstellergarantiebedingungen kostenfrei.

Detaillierte Informationen über die Garanzzeit und die Garantiebedingungen in Ihrem Land erhalten Sie bei unserem Kundendienst, Ihrem Händler oder auf unserer Webseite. Wenn Sie den Kundendienst kontaktieren, benötigen Sie die Erzeugnisnummer (E-Nr.) und die Fertigungsnummer (FD) Ihres Geräts.

Die Kontaktdaten des Kundendienstes finden Sie im Kundendienstverzeichnis am Ende der Anleitung oder auf unserer Webseite.

### Erzeugnisnummer (E-Nr.) und Fertigungsnummer (FD)

Die Erzeugnisnummer (E-Nr.) und die Fertigungsnummer (FD) finden Sie auf dem Typenschild des Geräts. Um Ihre Gerätedaten und die Kundendienst-Telefonnummer schnell wiederzufinden, können Sie die Daten notieren.

## Kundendienst

Wenn Sie Fragen haben, eine Störung am Gerät nicht selbst beheben können oder das Gerät repariert werden muss, wenden Sie sich an unseren Kundendienst.

### Garantiebedingungen

Sie haben für Ihr Gerät Anspruch auf Garantie gemäß nachfolgender Bedingungen.

Für dieses Gerät gelten die von unserer jeweils zuständigen Landesvertretung herausgegebenen Garantiebedingungen des Landes, in dem das Gerät gekauft wurde. Sie können die Garantiebedingungen jederzeit über Ihren Fachhändler, bei dem Sie das Gerät gekauft haben oder direkt bei unserer Landesvertretung anfordern. Die Garantiebedingungen für Deutschland finden Sie am Ende des deutschen Sprachteils. Die Adressen finden Sie auf den letzten Seiten dieses Hefts. Darüber hinaus sind die Garantiebedingungen auch im Internet unter der genannten Web-Adresse hinterlegt. Für die Inanspruchnahme von Garantieleistungen ist in jedem Fall die Vorlage des Kaufbeleges erforderlich.

## DE Garantiebedingungen BSH Hausgeräte GmbH, Deutschland Stand: Januar 2020

Die nachstehenden Bedingungen, die Voraussetzungen und Umfang unserer Garantieleistung beschreiben, lassen die Gewährleistungsverpflichtungen des Verkäufers aus dem Kaufvertrag mit dem Endabnehmer unberührt.

Für dieses Gerät leisten wir Garantie gemäß den nachstehenden Bedingungen:

- Wir beheben unentgeltlich nach Maßgabe der folgenden Bedingungen (Nr.2 – 6) Mängel am Gerät, die nachweislich auf einem Material- und/oder Herstellungsfehler beruhen, wenn sie uns unverzüglich nach Feststellung und innerhalb von 24 Monaten nach Lieferung an den Erstendabnehmer gemeldet werden. Zeigt sich der Mangel innerhalb von 6 Monaten ab Lieferung, wird vermutet, dass es sich um einen Material- oder Herstellungsfehler handelt.
- Die Garantie erstreckt sich nicht auf zerbrechliche Teile wie z.B. Glas oder Kunststoff bzw. Glühlampen.

Eine Garantiepflicht wird nicht ausgelöst durch geringfügige Abweichungen von der Soll-Beschaffenheit, die für Wert und Gebrauchstauglichkeit des Gerätes unerheblich sind, oder durch Schäden aus chemischen und elektrochemischen Einwirkungen von Wasser, sowie allgemein aus anomalen Umweltbedingungen oder sachfremden Betriebsbedingungen oder wenn das Gerät sonst mit ungeeigneten Stoffen in Berührung gekommen ist.

Ebenso kann keine Garantie übernommen werden, wenn die Mängel am Gerät auf Transportschäden, die nicht von uns zu vertreten sind, nicht fachgerechte Installation und Montage, Fehlgebrauch, eine nicht haushaltsübliche Nutzung, mangelnde Pflege oder Nichtbeachtung von Bedienungs- oder Montagehinweisen zurückzuführen sind.

Der Garantieanspruch erlischt, wenn Reparaturen oder Eingriffe von Personen vorgenommen werden, die hierzu von uns nicht ermächtigt sind, oder wenn unsere Geräte mit Ersatzteilen, Ergänzungs- oder Zubehörteilen versehen werden, die keine Originalteile sind und dadurch ein Defekt verursacht wird.

- Die Garantieleistung erfolgt in der Weise, dass mangelhafte Teile nach unserer Wahl unentgeltlich instandgesetzt oder durch einwandfreie Teile ersetzt werden.

Geräte, die zumutbar (z.B. im PKW) transportiert werden können, und für die unter Bezugnahme auf diese Garantie eine Garantieleistung beansprucht wird, sind unserer nächstgelegenen Kundendienststelle oder unserem Vertragskundendienst zu übergeben oder zuzusenden. Instandsetzungen am Aufstellungsort können nur für stationär betriebene (feststehende) Geräte verlangt werden.

Es ist jeweils der Kaufbeleg mit Lieferdatum oder wenigstens mit dem Kaufdatum vorzulegen. Ersetzte Teile gehen in unser Eigentum über.

- Sofern die Nachbesserung von uns abgelehnt wird oder fehlschlägt, wird innerhalb der oben genannten Garantiezeit auf Wunsch des Endabnehmers kostenfrei gleichwertiger Ersatz aus dem lokalen Geräteportfolio geliefert.
- Garantieleistungen bewirken weder eine Verlängerung der Garantiefrist, noch setzen sie eine neue Garantiefrist in Lauf. Die Garantiefrist für eingebaute Ersatzteile endet mit der Garantiefrist für das ganze Gerät.
- Weitergehende oder andere Ansprüche, insbesondere solche auf Ersatz außerhalb des Gerätes entstandener Schäden sind – soweit eine Haftung nicht zwingend gesetzlich angeordnet ist – ausgeschlossen.

Diese Garantiebedingungen gelten für Geräte, die in Deutschland gekauft und betrieben werden. Werden Geräte in ein anderes Land der EU/der EFTA verbracht („Zielland“) und dort betrieben, die die technischen Voraussetzungen (z.B. Spannung, Frequenz, Gasarten, etc.) für das Zielland aufweisen und die für die jeweiligen Umweltbedingungen geeignet sind, gelten die Garantiebedingungen des Ziellandes, soweit wir in diesem Land ein Kundendienstnetz haben. Diese können Sie bei der Landesvertretung des Ziellandes anfordern. Bei Verbringung in Länder außerhalb der EU/der EFTA erlischt die Garantie.

### Beachten Sie unser weiteres Kundendienstangebot:

Auch nach Ablauf der Garantie stehen Ihnen unser Werkskundendienst und unsere Servicepartner zur Verfügung.

**Robert Bosch Hausgeräte GmbH**  
Carl-Wery-Straße 34  
81739 München, GERMANY

03/20

## Bosch-Infoteam

(Mo-Fr: 8.00-18.00 Uhr erreichbar)

Für Produktinformationen sowie Anwendungs- und Bedienungsfragen zu **kleinen Hausgeräten**:

**Tel.: 0911 70 440 040** oder unter

**bosch-infoteam@bshg.com**

Nur für Deutschland gültig!

## Table of contents

<b>Safety</b> .....	<b>25</b>	<b>Cleaning and servicing</b> .....	<b>33</b>
General information .....	25	Cleaning products .....	33
Intended use .....	25	Cleaning the appliance .....	33
Restriction on user group .....	26	Opening the lid .....	33
Safety instructions .....	26	Closing the lid .....	33
<b>Preventing material damage</b> .....	<b>29</b>	Cleaning the dust compartment .....	33
<b>Environmental protection and saving energy</b> .....	<b>29</b>	Changing the dust bag .....	34
Disposing of packaging .....	29	Cleaning the motor protection filter .....	34
<b>Unpacking and checking</b> .....	<b>29</b>	Removing the exhaust filter <sup>1</sup> .....	34
Unpacking the appliance and parts .....	29	Cleaning the exhaust filter <sup>1</sup> .....	34
Contents of package .....	29	Inserting the exhaust filter <sup>1</sup> .....	35
<b>Familiarising yourself with your appliance</b> .....	<b>30</b>	<b>Troubleshooting</b> .....	<b>36</b>
Appliance .....	30	Malfunctions .....	36
Overview of the controls .....	30	<b>Transportation, storage and disposal</b> .....	<b>37</b>
Overview of status displays .....	30	Disposing of old appliance .....	37
<b>Accessories</b> .....	<b>30</b>	<b>Customer Service</b> .....	<b>37</b>
<b>Before using for the first time</b> .....	<b>31</b>	Product number (E-Nr.) and production number (FD) .....	37
Installing the appliance .....	31	Warranty conditions .....	37
<b>Basic operation</b> .....	<b>31</b>		
Setting the telescopic tube .....	31		
Switching on the appliance .....	31		
Switching off the appliance .....	31		
Controlling the power <sup>1</sup> .....	32		
Setting the floor tool .....	32		
Parking the appliance .....	32		
Stopping and carrying the appliance .....	32		
Vacuuming with accessory .....	32		
Vacuuming with the Multi-Use Brush <sup>1</sup> .....	32		
Removing the appliance .....	33		

---

<sup>1</sup> Depending on the appliance specifications



## Safety

Observe the following safety instructions.

### General information

- Read this instruction manual carefully.
- Keep the instruction manual and the product information safe for future reference or for the next owner.
- Do not connect the appliance if it has been damaged in transit.

### Intended use

Please read the information on intended use to ensure that you use the appliance correctly and safely.

Only use this appliance:

- With genuine parts and accessories. Damage caused by using third-party products is not covered under the warranty.
- For cleaning surfaces.
- In private households and in enclosed spaces in a domestic environment at room temperature.
- Up to an altitude of max. 2000 m above sea level.

Do not use the appliance:

- For vacuum-cleaning persons or animals.
- For vacuuming up harmful, sharp-edged, hot or burning substances.
- For vacuuming up damp substances or liquids.
- For vacuuming up highly flammable or explosive materials and gases.
- For vacuuming up ash or soot from tiled stoves and central heating systems.
- For vacuuming up toner dust from printers and photocopiers.
- For vacuuming up building rubble.

Disconnect the appliance from the power supply when:

- cleaning the appliance.

## Restriction on user group

This appliance may be used by children aged 8 or over and by people who have reduced physical, sensory or mental abilities or inadequate experience and/or knowledge, provided that they are supervised or have been instructed on how to use the appliance safely and have understood the resulting dangers.

Children must not play with the appliance.

Cleaning and user maintenance must not be performed by children unless they are being supervised.

## Safety instructions

Follow these safety instructions when using the appliance.

### **WARNING – Risk of electric shock!**

- Incorrect repairs are dangerous.
  - ▶ Repairs to the appliance should only be carried out by trained specialist staff.
  - ▶ Only use genuine spare parts when repairing the appliance.
  - ▶ If the power cord of this appliance is damaged, it must be replaced by the manufacturer, the manufacturer's Customer Service or a similarly qualified person in order to prevent any risk.
- If the appliance or the power cord is damaged, this is dangerous.
  - ▶ Never operate a damaged appliance.
  - ▶ Never operate an appliance with a cracked or fractured surface.
  - ▶ Never pull on the power cord to unplug the appliance. Always unplug the appliance at the mains.
  - ▶ Never pull or carry the appliance by the power cord.
  - ▶ If the appliance or the power cord is damaged, immediately unplug the power cord or switch off the fuse in the fuse box.
  - ▶ "Call Customer Service." → *Page 37*
  - ▶ Repairs to the appliance should only be carried out by trained specialist staff.

- An ingress of moisture can cause an electric shock.
  - ▶ Only use the appliance in enclosed spaces.
  - ▶ Never expose the appliance to intense heat or humidity.
  - ▶ Do not use steam- or high-pressure cleaners to clean the appliance.
- If the insulation of the power cord is damaged, this is dangerous.
  - ▶ Never let the power cord come into contact with hot appliance parts or heat sources.
  - ▶ Never let the power cord come into contact with sharp points or edges.
  - ▶ Never kink, crush or modify the power cord.
- Improper installation is dangerous.
  - ▶ Connect and operate the appliance only in accordance with the specifications on the rating plate.
  - ▶ Connect the appliance to a power supply with alternating current only via a properly installed socket with earthing.
  - ▶ The protective conductor system of the domestic electrical installation must be properly installed.

**⚠ WARNING – Risk of burns!**

- The filter systems may become warm during operation and may catch fire when used in conjunction with flammable substances or substances that contain alcohol.
  - ▶ Do not apply flammable substances or substances containing alcohol to the dust bag or filter.
  - ▶ When cleaning the appliance, do not use flammable substances or substances that contain alcohol.
- With an operating time of over 30 minutes, the wound power cord may overheat.
  - ▶ Pull out the power cord completely.

**⚠ WARNING – Risk of injury!**

- Moving parts and openings on the appliance may cause injury.
  - ▶ Keep clothing, hair, fingers and other body parts away from the openings on the appliance and the moving parts.

- ▶ Never point the pipe or the nozzles towards eyes, hair, ears or mouths.
- An appliance that falls may endanger people.
  - ▶ When vacuuming stairs, ensure that there are no persons underneath the appliance.
- An extended power cord may lead to a tripping.
  - ▶ When taking a break from vacuuming, switch off the appliance and pull out the mains plug.
  - ▶ Retract the power cord.
- The automatic cable retraction may endanger the user.
  - ▶ When the cord is being rewound automatically, ensure that the mains plug is not thrown in the direction of persons, body parts, animals or objects.

 **WARNING – Risk of suffocation!**

Children may put packaging material over their heads or wrap themselves up in it and suffocate.

- ▶ Keep packaging material away from children.
- ▶ Do not let children play with packaging material.

## Preventing material damage

To prevent material damage to your appliance, accessories or any other objects, follow these instructions.

### ATTENTION!

- Placing the appliance on the hose may damage the hose.
  - ▶ Never place the appliance on the hose.
- Worn or sharp-edged outsides of nozzles may damage sensitive hard floors, such as parquet or linoleum.
  - ▶ Regularly check the outsides of the nozzles for wear.
  - ▶ Replace the worn nozzle.
- Dirt in the motor may damage the motor.
  - ▶ Never operate the appliance without a dust bag.
  - ▶ Never operate the appliance without the motor protection filter.
  - ▶ Never operate the appliance without the exhaust filter.

## Environmental protection and saving energy

### Disposing of packaging

The packaging materials are environmentally compatible and can be recycled.

- ▶ Sort the individual components by type and dispose of them separately.

## Unpacking and checking

Find out here what you need to note when unpacking the appliance.

### Unpacking the appliance and parts

1. Take the appliance out of the packaging.
2. Take all other parts and the accompanying documents out of the packaging and place them to hand.
3. Remove any packaging material.
4. Remove any stickers or film.

### Contents of package

After unpacking all parts, check for any damage in transit and completeness of the delivery.

**Note:** The appliance comes with additional accessories depending on its features.

→ Fig. 1

<b>A</b>	Adjustable floor tool <sup>1</sup>
<b>B</b>	Telescopic pipes <sup>1</sup>
<b>C</b>	Handles with hose <sup>1</sup>
<b>D</b>	Motor protection filter
<b>E</b>	Exhaust filter <sup>1</sup>
<b>F</b>	Dust bags
<b>G</b>	Multi-Use-Brush <sup>1</sup>
<b>H</b>	Accessory support <sup>1</sup>
<b>I</b>	Crevice nozzles <sup>1</sup>
<b>J</b>	Upholstery nozzles <sup>1</sup>
<b>K</b>	Upholstery nozzle with clip-on brush ring <sup>1</sup>

<sup>1</sup> Depending on the appliance specifications

## en Familiarising yourself with your appliance

<b>L</b>	Mattress nozzle <sup>1</sup>
<b>M</b>	Drilling nozzle <sup>1</sup>
<b>N</b>	Hard floor nozzles <sup>1</sup>

<sup>1</sup> Depending on the appliance specifications

## Familiarising yourself with your appliance

### Appliance

**Note:** Individual details and colours may differ, depending on the appliance model.

→ Fig. **2**





<b>1</b>	Adjustable floor tool <sup>1</sup>
<b>2</b>	Telescopic tube with sliding switch <sup>1</sup>
<b>3</b>	Hose
<b>4</b>	Handle <sup>1</sup>
<b>5</b>	Power control and on/off switch
<b>6</b>	Parking aid
<b>7</b>	Power cord
<b>8</b>	Storage aid
<b>9</b>	Bag change indicator
<b>10</b>	Lid
<b>11</b>	Handle

<sup>1</sup> Depending on the appliance specifications



## Overview of the controls

The controls are used to configure all functions of your appliance and to obtain information about the operating status.

### Appliance controls

Symbol	Use
	<ul style="list-style-type: none"><li>Switch on the appliance.</li><li>Switch off the appliance.</li><li>Control the power.</li></ul>
min	Vacuum curtains and delicate fabrics.
	Vacuum upholstered furniture and cushions.
	<ul style="list-style-type: none"><li>Vacuum delicate rugs.</li><li>Vacuum small amounts of dirt.</li></ul>
	Vacuum robust floor coverings.
max	Vacuum hard floors, heavily soiled rugs and carpets.

### Floor nozzle controls

Symbol	Use
	Vacuum rugs and carpets.
	Vacuum parquet and hard floors.

## Overview of status displays

The displays provide information about functions and statuses.

Symbol	Use
	Change the dust bag.

## Accessories

Only use original accessories. These have been made especially for your appliance. Here you can find an overview of your appliance's accessories and how to use them.

Accessories	Accessory number	Use
Replacement filter pack	BBZ41FGALL	Remove vacuumed material.
Replacement filter pack	BBZAFGALL	Remove vacuumed material.
Motor protection filter	BBZ02MPF	Protect the motor against contamination.
HEPA hygiene filter	BBZ154HF	Clean the exhaust air.
Hard floor nozzle with brush ring	BBZ123HD	Vacuum hard floors.
Hard floor nozzle	BBZ124HD	Vacuum hard floors and carpets.

## Before using for the first time

Prepare the appliance for use.

### Installing the appliance

1. Push the handle onto the hose and lock it in place.  
→ Fig. **3**
2. Insert the hose adapter into the air-intake opening in the lid and lock it in place.  
→ Fig. **4**
3. Connect the handle to the telescopic tube.  
→ Fig. **5**
4. Connect the telescopic tube to the floor nozzle.  
→ Fig. **5**
5. Place the accessory support <sup>1</sup> onto the telescopic tube.  
→ Fig. **6**
6. Place the crevice nozzle <sup>1</sup> from the bottom onto the accessory support <sup>1</sup>.  
→ Fig. **6**
7. Place the brush ring <sup>1</sup> onto the upholstery nozzle <sup>1</sup>.  
→ Fig. **7**

8. Place the upholstery nozzle <sup>1</sup> with the brush ring <sup>1</sup> from above onto the accessory holder <sup>1</sup>.  
→ Fig. **6**

## Basic operation

### Setting the telescopic tube

1. Unlock the telescopic tube.
2. Set the required length of the telescopic tube.  
→ Fig. **8**

### Switching on the appliance

1. Hold the mains plug and pull it out to the required length.
2. Insert the mains plug into the socket.
3. Press **ⓘ**.  
→ Fig. **9**

### Switching off the appliance

1. Press **ⓘ**.
2. Unplug the mains plug.

<sup>1</sup> Depending on the appliance specifications

## en Basic operation

3. Briefly pull on the mains power supply cord and then let go.
- ✓ The power cord retracts automatically.

### Controlling the power<sup>1</sup>

You can control the setting continuously.

1. Turn the power control to the required setting.  
→ Fig. **10**
  2. Turn the telescopic tube with air flow regulator to the required position.  
→ Fig. **11**
- ✓ The power is controlled continuously.

### Setting the floor tool

- ▶ Use the switch to set the floor nozzle to the required base.  
→ Fig. **12**

### Parking the appliance

**Tip:** When taking shorter breaks from vacuuming, the floor nozzle can be placed in the parking aid.

- ▶ Slide the hook on the floor nozzle into the parking aid.  
→ Fig. **13**

### Stopping and carrying the appliance

1. Switch off the appliance.  
→ *"Switching off the appliance", Page 31*
2. Stand the appliance upright on its end.
3. Slide the hook on the floor tool into the parking aid.  
→ Fig. **14**

4. To overcome obstacles, carry the appliance by the handle.

### Vacuuming with accessory

1. Place the required nozzle onto the telescopic tube or the handle.
2. After use, take the nozzle that is used from the telescopic tube or remove from the handle.

### Vacuuming with the Multi-Use-Brush<sup>1</sup>

**Note:** Do not remove the Multi-Use-Brush after use. The suction power is not restricted by the fitted Multi-Use-Brush.

#### ATTENTION!

Vacuuming without the bristle ring pushed down can damage the surface.

- ▶ Never vacuum with the bristle ring pushed up.

1. Push the Multi-Use-Brush onto the handle or the tube and lock it in place.  
→ Fig. **15**
  2. Press the two locking catches on the bristle ring.
  3. Push the bristle ring down and lock it in place.  
→ Fig. **16**
- ✓ The Multi-Use-Brush is ready to use.
4. Vacuum using the Multi-Use-Brush.
  5. Press the two locking catches on the bristle ring.
  6. Push the bristle ring upwards and lock it in place.  
→ Fig. **16**
  7. Push the floor tool or the tube onto the Multi-Use-Brush.

---

<sup>1</sup> Depending on the appliance specifications

8. Press the release button and remove the Multi-Use-Brush to remove.  
→ Fig. **17**

## Removing the appliance

1. Disconnect the connection between the floor nozzle and the telescopic tube.  
→ Fig. **18**
2. Disconnect the connection between the telescopic tube and the handle.  
→ Fig. **19**
3. Press the two locking catches together and pull the hose out of the appliance.  
→ Fig. **20**

---

## Cleaning and servicing

To keep your appliance working efficiently for a long time, it is important to clean and maintain it carefully.

### Cleaning products

Only use suitable cleaning products.

#### ATTENTION!

Using unsuitable cleaning products or incorrect cleaning may damage the appliance.

- ▶ Do not use harsh or abrasive detergents.
- ▶ Do not use cleaning products with a high alcohol content.
- ▶ Do not use hard scouring pads or cleaning sponges.
- ▶ Wash sponge cloths thoroughly before use.

## Cleaning the appliance

**Requirement:** The appliance is switched off.

→ *"Switching off the appliance", Page 31*

- ▶ Clean the appliance and the accessory with a soft cloth and a commercially available plastic cleaner.

## Opening the lid

**Requirement:** The appliance is switched off.

→ *"Switching off the appliance", Page 31*

1. Open the lid.  
→ Fig. **21**
2. Fold up the lid completely.

## Closing the lid

**Tip:** Check that the dust bag is not trapped between the lid and the appliance.

#### Requirements

- The dust bag has been inserted.
- The motor protection filter has been inserted.
- The exhaust filter has been inserted.
- ▶ Close the lid and lock it in place.

## Cleaning the dust compartment

**Requirement:** The dust bag has been removed.

→ *"Changing the dust bag", Page 34*

- ▶ If required, vacuum the dust compartment using a second appliance or clean it with a dry duster or dusting brush.
- ✓ The dust compartment has been cleaned.

## Changing the dust bag

If the inspection window of the filter change indicator lights up continuously when the nozzle is raised and at the highest power level, change the dust bag.

**Requirement:** The lid is open.

→ "Opening the lid", Page 33

1. To close the dust bag, pull the locking tab.  
→ Fig. 22
2. Remove the full dust bag from the holder.
3. Dispose of the full dust bag.
4. Push the new dust bag into the holder until it clicks into place.
  - Do not kink the dust bag.  
→ Fig. 23
5. → "Closing the lid", Page 33

## Cleaning the motor protection filter

**Tip:** To achieve the best possible vacuuming results, tap out or wash the motor protection filter regularly. After vacuuming fine dust particles, clean or replace the motor protection filter in order to guarantee the appliance's suction.

**Requirement:** The dust bag has been removed.

→ "Changing the dust bag", Page 34

1. In order to release the motor protection filter from the catch mechanism, pull on the side tabs.  
→ Fig. 24
2. Remove the motor protection filter in the direction of the arrow.
3. Tap out the motor protection filter.

4. If the motor protection filter is very dirty, rinse it.  
→ Fig. 25
5. Leave the filter to dry for at least 24 hours.
6. Refit the motor protection filter into the appliance and lock it in place at the top.
7. Insert the dust bag.  
→ "Changing the dust bag", Page 34
8. → "Closing the lid", Page 33

## Removing the exhaust filter<sup>1</sup>

**Requirement:** The lid is open.

→ "Opening the lid", Page 33

1. Push the locking tab in the direction of the arrow and release the exhaust filter.
2. Remove the exhaust filter from the appliance.  
→ Fig. 26

## Cleaning the exhaust filter<sup>1</sup>

For optimum performance, clean or replace the exhaust filter once a year.

**Tip:** After vacuuming fine dust particles, clean or replace the exhaust filter in order to guarantee the appliance's suction.

**Note:** The filtering effect of the exhaust filter is retained, even if the filter surface becomes discoloured.

## Cleaning the filter fleece

The filter fleece, with the filter grid, is attached to the exhaust grille.

**Requirement:** The exhaust filter has been removed.

→ "Removing the exhaust filter", Page 34

---

<sup>1</sup> Depending on the appliance specifications

1. Remove the filter fleece.  
→ Fig. **27**
  2. Tap out the filter fleece.
  3. If the filter fleece is very dirty, rinse it.  
→ Fig. **23**
  4. Leave the filter fleece to dry for at least 24 hours.
  5. Place the filter fleece on the exhaust grille.
  6. Insert the filter grid.  
→ *"Inserting the exhaust filter", Page 35*
1. Place the exhaust filter on the exhaust grille so that it clicks audibly into place.  
→ Fig. **30**
  - 2 → *"Closing the lid", Page 33*

### Cleaning the HEPA hygiene filter

The HEPA hygiene filter consists of a filter unit.

**Tip:** To clean the filter unit thoroughly, you can clean the filter unit in the washing machine. To protect the rest of the laundry, place the filter unit in a laundry bag. Wash the filter unit at 30 °C using a gentle programme and the lowest spin speed.

**Requirement:** The exhaust filter has been removed.

→ *"Removing the exhaust filter", Page 34*

1. Tap out the filter unit.
2. Rinse the filter unit under running water.  
→ Fig. **29**
3. Leave the filter unit to dry for at least 24 hours.
4. Insert the filter unit into the appliance.  
→ *"Inserting the exhaust filter", Page 35*

### Inserting the exhaust filter<sup>1</sup>

**Requirement:** The lid is open.

→ *"Opening the lid", Page 33*

---

<sup>1</sup> Depending on the appliance specifications

## Troubleshooting

You can rectify minor faults on your appliance yourself. Read the troubleshooting information before contacting after-sales service. This will avoid unnecessary costs.

### **WARNING**

#### **Risk of electric shock!**

Improper repairs are dangerous.

- ▶ Repairs to the appliance should only be carried out by trained specialist staff.
- ▶ Only use genuine spare parts when repairing the appliance.
- ▶ If the power cord of this appliance is damaged, it must be replaced by the manufacturer, the manufacturer's Customer Service or a similarly qualified person in order to prevent any risk.

## Malfunctions

<b>Fault</b>	<b>Cause</b>	<b>Troubleshooting</b>
Suction is reduced.	The dust bag is full.	▶ Change the dust bag.
Filter change indicator is lit continuously.	Nozzle, telescopic tube or hose are blocked.	<ol style="list-style-type: none"> <li>1. Dismantle the appliance.</li> <li>2. Remove the blockage.</li> </ol>
	Exhaust filter is dirty.	▶ Clean the exhaust filter. → "Cleaning the exhaust filter", Page 34

---

## Transportation, storage and disposal

Find out here how to dispose of old appliances correctly.

### Disposing of old appliance

Valuable raw materials can be re-used by recycling.

1. Unplug the appliance from the mains.
2. Cut through the power cord.
3. Dispose of the appliance in an environmentally friendly manner.

Information about current disposal methods are available from your specialist dealer or local authority.



This appliance is labelled in accordance with European Directive 2012/19/EU concerning used electrical and electronic appliances (waste electrical and electronic equipment - WEEE). The guideline determines the framework for the return and recycling of used appliances as applicable throughout the EU.

---

## Customer Service

If you have any queries, are unable to rectify faults on the appliance yourself or if your appliance needs to be repaired, contact Customer Service. Function-relevant genuine spare parts according to the corresponding Eco-design Order can be obtained from Customer Service for a period of at least 7 years from the date on which your appliance was placed on the market within the European Economic Area.

**Note:** Under the terms of the manufacturer's warranty the use of Customer Service is free of charge.

Detailed information on the warranty period and terms of warranty in your country is available from our after-sales service, your retailer or on our website.

If you contact Customer Service, you will require the product number (E-Nr.) and the production number (FD) of your appliance.

The contact details for Customer Service can be found in the Customer Service directory at the end of the manual or on our website.

### Product number (E-Nr.) and production number (FD)

You can find the product number (E-Nr.) and the production number (FD) on the appliance's rating plate.

Make a note of your appliance's details and the Customer Service telephone number to find them again quickly.

### Warranty conditions

You can make warranty claims for your appliance under the following conditions.

The guarantee conditions for this appliance are as defined by our representative in the country in which it is sold. Details regarding these conditions can be obtained from the dealer from whom the appliance was purchased. The bill of sale or receipt must be produced when making any claim under the terms of this guarantee.

## Table des matières

<b>Sécurité</b> .....	<b>39</b>	<b>Nettoyage et entretien</b> .....	<b>48</b>
Indications générales .....	39	Produits de nettoyage .....	48
Conformité d'utilisation.....	39	Nettoyage de l'appareil .....	48
Restrictions du périmètre utilis- ateurs.....	40	Ouverture du couvercle.....	49
Consignes de sécurité .....	40	Fermeture du couvercle .....	49
<b>Prévenir les dégâts matériels</b> .....	<b>44</b>	Lavage du compartiment à poussière.....	49
<b>Protection de l'environnement et économies d'énergie</b> .....	<b>44</b>	Remplacement du sac aspira- teur .....	49
Élimination de l'emballage .....	44	Nettoyer le filtre de protection du moteur .....	49
<b>Déballer et contrôler</b> .....	<b>44</b>	Retirer le filtre de sortie d'air <sup>1</sup> .....	50
Déballer l'appareil et ses com- posants.....	44	Nettoyer le filtre de sortie d'air <sup>1</sup> .....	50
Contenu de la livraison : .....	44	Mettre en place le filtre de sortie d'air <sup>1</sup> .....	51
<b>Description de l'appareil</b> .....	<b>45</b>	<b>Dépannage</b> .....	<b>52</b>
Appareil .....	45	Dysfonctionnements.....	52
Aperçu des éléments de com- mande .....	45	<b>Transport, entreposage et mise au rebut</b> .....	<b>53</b>
Aperçu de l'affichage du statut .....	45	Mettre au rebut un appareil usa- gé .....	53
<b>Accessoires</b> .....	<b>46</b>	<b>Service après-vente</b> .....	<b>53</b>
<b>Avant la première utilisation</b> .....	<b>46</b>	Numéro de produit (E-Nr) et nu- méro de fabrication (FD).....	53
Monter l'appareil.....	46	Conditions de garantie.....	53
<b>Utilisation de base</b> .....	<b>47</b>		
Régler le tube télescopique .....	47		
Mettre l'appareil sous tension .....	47		
Mettre l'appareil hors tension.....	47		
Régler la puissance <sup>1</sup> .....	47		
Régler la brosse pour sols.....	47		
Rangement de l'appareil .....	47		
Mise hors tension et transport de l'appareil.....	47		
Passer l'aspirateur avec des ac- cessoires .....	47		
Aspirer Multi-Use-Brush <sup>1</sup> .....	48		
Démontage de l'appareil.....	48		

<sup>1</sup> Selon l'équipement de l'appareil



## Sécurité

Respectez les consignes de sécurité suivantes.

### Indications générales

- Lisez attentivement cette notice.
- Conservez la notice ainsi que les informations produit en vue d'une réutilisation ultérieure ou pour un futur nouveau propriétaire.
- Ne branchez pas l'appareil si ce dernier a été endommagé durant le transport.

### Conformité d'utilisation

Pour utiliser l'appareil correctement et en toute sécurité, respectez les consignes d'utilisation conforme.

Utilisez l'appareil uniquement :

- avec des pièces et accessoires d'origine. En cas de dommages dus à l'utilisation de produits tiers, le droit à la garantie expire.
- pour nettoyer les surfaces.
- pour un usage domestique privé et dans les pièces fermées d'un domicile, à la température ambiante.
- jusqu'à une altitude maximale de 2000 m.

N'utilisez pas l'appareil :

- pour l'aspiration de personnes et d'animaux.
- pour l'aspiration de substances nocives pour la santé, aux arêtes vives, chaudes ou brûlantes.
- pour l'aspiration de substances humides ou liquides.
- pour l'aspiration de substances et gaz légèrement inflammables ou explosibles.
- pour l'aspiration de cendres ni de la suie issue des poêles en faïence et de systèmes de chauffage central.
- pour l'aspiration de poussières de toner des imprimantes et copieurs.
- pour l'aspiration de débris de construction.

Débranchez l'appareil du secteur lorsque :

- vous nettoyez l'appareil.

## **Restrictions du périmètre utilisateurs**

Les enfants de 8 ans et plus, les personnes souffrant d'un handicap physique, sensoriel ou mental ou ne détenant pas l'expérience et/ou les connaissances nécessaires pourront utiliser cet appareil à condition de le faire sous surveillance, ou que son utilisation sûre leur ait été enseignée et qu'ils aient compris les dangers qui en émanent.

Les enfants ne sont pas autorisés à jouer avec l'appareil.

Le nettoyage de l'appareil, et l'entretien par l'utilisateur, sont des activités que les enfants ne peuvent pas effectuer sans surveillance.

## **Consignes de sécurité**

Respectez les présentes consignes de sécurité lorsque vous utilisez cet appareil.

### **⚠ AVERTISSEMENT – Risque d'électrocution !**

- Les réparations non conformes sont dangereuses.
  - ▶ Seul un personnel dûment qualifié peut entreprendre des réparations sur l'appareil.
  - ▶ Seules des pièces de rechange d'origine peuvent être utilisées pour réparer l'appareil.
  - ▶ Afin d'écartier tout danger quand le cordon d'alimentation secteur de cet appareil est endommagé, seul le fabricant ou son service après-vente ou toute autre personne de qualification équivalente est habilité à le remplacer.
- Un appareil endommagé ou un cordon d'alimentation secteur endommagé est dangereux.
  - ▶ N'utilisez jamais un appareil endommagé.
  - ▶ Ne jamais faire fonctionner l'appareil avec une surface fissurée ou cassée.
  - ▶ Ne tirez jamais sur le cordon d'alimentation secteur pour débrancher l'appareil du secteur. Débranchez toujours la fiche du cordon d'alimentation secteur.

- ▶ Ne tirez et ne transportez jamais l'appareil par le cordon d'alimentation secteur.
- ▶ Si l'appareil ou le cordon d'alimentation secteur est endommagé, débranchez immédiatement le cordon d'alimentation secteur ou coupez le fusible dans le boîtier à fusibles.
- ▶ "Rubrique service après-vente." → Page 53
- ▶ Seul un personnel dûment qualifié peut entreprendre des réparations sur l'appareil.
- L'infiltration d'humidité peut occasionner un choc électrique.
  - ▶ Utiliser l'appareil uniquement dans des pièces fermées.
  - ▶ Ne jamais exposer l'appareil à une forte chaleur ou humidité.
  - ▶ Ne pas utiliser de nettoyeur vapeur ou haute pression pour nettoyer l'appareil.
- Le cordon d'alimentation pose un danger si sa gaine de protection est endommagée.
  - ▶ Ne mettez jamais en contact le cordon d'alimentation avec des sources de chaleur et des pièces chaudes de l'appareil.
  - ▶ Ne mettez jamais en contact le cordon d'alimentation avec des pointes acérées ou arêtes tranchantes.
  - ▶ Ne pliez, écrasez ou modifiez jamais le cordon d'alimentation.
- Les installations non conformes sont dangereuses.
  - ▶ Pour le raccordement et l'utilisation de l'appareil, respectez impérativement les indications figurant sur la plaque signalétique.
  - ▶ L'appareil doit être branché uniquement à une source d'alimentation avec courant alternatif à l'aide d'une prise murale correctement installée et reliée à la terre.
  - ▶ Le système à conducteur de protection de l'installation électrique de la maison doit être conforme.

**⚠ AVERTISSEMENT – Risque de brûlures !**

- Les systèmes de filtre peuvent se réchauffer pendant le fonctionnement et prendre feu en présence de substances inflammables ou à base d'alcool.
  - ▶ Ne mettez pas de substances inflammables ou à base d'alcool sur les filtres et le sac aspirateur.
  - ▶ Lors du nettoyage de l'appareil, n'utilisez pas de substances inflammables ou à base d'alcool.
- Si la durée de fonctionnement est supérieure à 30 minutes, le cordon d'alimentation secteur enroulé peut surchauffer.
  - ▶ Extrayez entièrement le cordon d'alimentation secteur.

**⚠ AVERTISSEMENT – Risque de blessure !**

- Les pièces mobiles et les ouvertures sur l'appareil peuvent entraîner des blessures.
  - ▶ Tenez les vêtements, les cheveux, les doigts et toute autre partie du corps à l'écart des orifices de l'appareil et des pièces mobiles.
  - ▶ Ne dirigez jamais le tuyau ni les buses vers les yeux, les cheveux, les oreilles ou la bouche.
- La chute d'un appareil peut mettre des personnes en danger.
  - ▶ Lorsque vous passez l'aspirateur dans les escaliers, assurez-vous que personne ne se trouve en-dessous de l'appareil.
- Un cordon d'alimentation secteur débranché peut entraîner un risque de trébuchement.
  - ▶ Lors des pauses, éteignez l'appareil puis débranchez-le.
  - ▶ Tirez sur le câble d'alimentation secteur.
- Le tirage automatique du câble peut mettre l'utilisateur en danger.
  - ▶ Assurez-vous que la fiche n'est pas projetée contre des personnes, parties du corps, animaux ou des objets lors de l'enroulement automatique du cordon.

** AVERTISSEMENT – Risque d'asphyxie !**

Les enfants risquent de s'envelopper dans les matériaux d'emballage ou de les mettre sur la tête et de s'étouffer.

- ▶ Conserver les matériaux d'emballage hors de portée des enfants.
- ▶ Ne jamais laisser les enfants jouer avec les emballages.

## Prévenir les dégâts matériels

Afin d'éviter d'endommager votre appareil, ses accessoires ou tout autre objet, respectez ces consignes.

### ATTENTION !

- Le transport de l'appareil par le flexible peut endommager ce dernier.
  - ▶ Ne portez jamais l'appareil par le flexible.
- Si les semelles extérieures des buses sont usées ou présentent des arêtes coupantes, elles peuvent occasionner des dommages sur des sols durs fragiles, tels que parquets ou linoléum.
  - ▶ Vérifiez régulièrement l'usure des semelles extérieures.
  - ▶ Remplacez la buse usée.
- Les salissures présentes dans le moteur peut endommager ce dernier.
  - ▶ Ne faites jamais fonctionner l'appareil sans sac aspirateur.
  - ▶ Ne faites jamais fonctionner l'appareil sans filtre de protection du moteur.
  - ▶ Ne faites jamais fonctionner l'appareil sans filtre de sortie d'air.

## Protection de l'environnement et économies d'énergie

### Élimination de l'emballage

Les emballages sont écologiques et recyclables.

- ▶ Veuillez éliminer les pièces détachées après les avoir triées par matière.



Éliminez l'emballage en respectant l'environnement.

## Déballer et contrôler

Lisez ici les points que vous devez respecter lors du déballage.

### Déballer l'appareil et ses composants

1. Retirez l'appareil de son emballage.
2. Retirez toutes les autres pièces et les documents d'accompagnement de l'emballage et placez-les à portée de main.
3. Retirez les emballages.
4. Retirez les autocollants et les films présents.

### Contenu de la livraison :

Après avoir déballé le produit, inspectez toutes les pièces pour détecter d'éventuels dégâts dus au transport et pour vous assurer de l'intégralité de la livraison.

**Remarque :** En fonction de son niveau d'équipement, l'appareil est livré avec des accessoires supplémentaires.

→ Fig. **1**

**A** Brosse pour sols adaptable<sup>1</sup>

**B** Tubes télescopiques<sup>1</sup>

**C** Poignées avec flexible<sup>1</sup>

**D** Filtre de protection du moteur

**E** Filtre de sortie d'air <sup>1</sup>

**F** Sac aspirateur

<sup>1</sup> Selon l'équipement de l'appareil

<b>G</b>	Multi-Use-Brush <sup>1</sup>
<b>H</b>	Support d'accessoires <sup>1</sup>
<b>I</b>	Suceurs longs <sup>1</sup>
<b>J</b>	Suceurs ameublement <sup>1</sup>
<b>K</b>	Suceur ameublement avec support petite brosse <sup>1</sup>
<b>L</b>	Suceur matelas <sup>1</sup>
<b>M</b>	Embout aspirateur pour perceuse <sup>1</sup>
<b>N</b>	Brosses pour sols durs <sup>1</sup>

<sup>1</sup> Selon l'équipement de l'appareil

## Description de l'appareil

### Appareil

**Remarque :** Des variations de détails ou de couleurs sont possibles selon le type d'appareil.

→ Fig. **2**

<b>1</b>	Brosse pour sols adaptable <sup>1</sup>
<b>2</b>	Tube télescopique avec poussoir <sup>1</sup>
<b>3</b>	Flexible
<b>4</b>	Poignée <sup>1</sup>
<b>5</b>	Sélecteur de puissance et interrupteur marche/arrêt
<b>6</b>	Position parking
<b>7</b>	Cordon d'alimentation secteur
<b>8</b>	Position rangement
<b>9</b>	Indicateur de changement du sac
<b>10</b>	Couvercle
<b>11</b>	Poignée de transport

<sup>1</sup> Selon l'équipement de l'appareil

## Aperçu des éléments de commande

Les éléments de commande vous permettent de configurer toutes les fonctions de votre appareil et vous donnent des informations sur l'état de fonctionnement.

### Éléments de commande de l'appareil

Symbole	Utilisation
	<ul style="list-style-type: none"> <li>■ Mettre l'appareil sous tension.</li> <li>■ Mettre l'appareil hors tension.</li> <li>■ Régler la puissance.</li> </ul>
min	Passer l'aspirateur sur des rideaux/voilages et des textiles délicats.
	Passer l'aspirateur sur des meubles rembourrés et des coussins.
	<ul style="list-style-type: none"> <li>■ Passer l'aspirateur sur des tapis délicats.</li> <li>■ Passer l'aspirateur sur de petites quantités de saleté.</li> </ul>
	Passer l'aspirateur sur les revêtements de sol robustes.
max	Passer l'aspirateur sur les sols durs, tapis et moquettes très sales.

### Éléments de commande de la brosse pour sols

Symbole	Utilisation
	Passer l'aspirateur sur les tapis et les moquettes.
	Passer l'aspirateur sur les sols durs et du parquet.

## Aperçu de l'affichage du statut

Les affichages apportent des informations sur les fonctions et états.

Symbole	Utilisation
	Changer le sac aspirateur.

## Accessoires

Utilisez les accessoires d'origine. Ils ont été spécialement élaborés pour votre appareil. Vous trouverez ici un aperçu des accessoires fournis avec votre appareil et de leur utilisation.

Accessoires	Référence d'accessoire	Utilisation
Lot de sacs et filtre de rechange	BBZ41FGALL	Matériaux aspirés.
Lot de sacs et filtre de rechange	BBZAFGALL	Matériaux aspirés.
Filtre de protection du moteur	BBZ02MPF	Protéger le moteur contre l'en-crassement.
Filtre hygiénique HEPA	BBZ154HF	Purifier l'air vicié.
Brosse pour sols durs avec couronne de soies	BBZ123HD	Passer l'aspirateur sur les sols durs.
Brosse pour sols durs	BBZ124HD	Passer l'aspirateur sur les sols durs et les tapis.

## Avant la première utilisation

Préparez l'appareil pour l'utilisation.

### Monter l'appareil

- Placez la poignée sur le flexible et verrouillez-la en place.  
→ Fig. **3**
- Enfichez et verrouillez l'embout du flexible dans l'orifice d'aspiration du couvercle.  
→ Fig. **4**
- Reliez la poignée au tube télescopique.  
→ Fig. **5**
- Reliez le tube télescopique à la brosse pour sols.  
→ Fig. **5**
- Placez le support d'accessoires<sup>1</sup> sur le tube télescopique.  
→ Fig. **6**
- Placez le suceur long<sup>1</sup> par le bas sur le support d'accessoires<sup>1</sup>.  
→ Fig. **6**
- Placez la couronne de soies<sup>1</sup> sur le suceur ameublement<sup>1</sup>.  
→ Fig. **7**
- Placez le suceur ameublement<sup>1</sup> avec la couronne de soies<sup>1</sup> par le haut sur le support d'accessoires<sup>1</sup>.  
→ Fig. **6**

<sup>1</sup> Selon l'équipement de l'appareil

## Utilisation de base

### Régler le tube télescopique

1. Déverrouillez le tube télescopique.
2. Réglez la longueur du tube télescopique souhaitée.  
→ Fig. **8**

### Mettre l'appareil sous tension

1. Saisissez la fiche secteur et tirez-la jusqu'à obtenir la longueur souhaitée.
2. Insérez la fiche secteur dans la prise.
3. Appuyez sur ①.  
→ Fig. **9**

### Mettre l'appareil hors tension

1. Appuyez sur ①.
2. Débranchez la prise.
3. Tirez brièvement sur le cordon électrique et relâchez-le.  
✓ Le cordon s'enroule automatiquement.

### Régler la puissance<sup>1</sup>

Vous pouvez régler la puissance en continu.

1. Tournez le sélecteur de puissance sur la position souhaitée.  
→ Fig. **10**
2. Tournez le tube télescopique avec le régulateur d'air secondaire dans la position souhaitée.  
→ Fig. **11**
- ✓ La puissance se règle en continu.

### Régler la brosse pour sols

- ▶ Utilisez l'interrupteur pour ajuster la brosse pour sols au niveau souhaité.  
→ Fig. **12**

### Rangement de l'appareil

**Conseil :** La brosse pour sols peut être placée dans la position de rangement pour des pauses d'aspiration plus courtes.

- ▶ Poussez le crochet de la brosse pour sols dans la position de rangement.  
→ Fig. **13**

### Mise hors tension et transport de l'appareil

1. Éteignez l'appareil.  
→ "Mettre l'appareil hors tension", Page 47
2. Placez l'appareil à la verticale.
3. Poussez le crochet de la brosse dans la position de rangement.  
→ Fig. **14**
4. Pour surmonter les obstacles, transportez l'appareil par la poignée.

### Passer l'aspirateur avec des accessoires

1. Placez la brosse souhaitée sur le tube télescopique ou sur la poignée.
2. Après utilisation, retirez la brosse utilisée du tube télescopique ou de la poignée.

<sup>1</sup> Selon l'équipement de l'appareil

## Aspirer Multi-Use-Brush<sup>1</sup>

**Remarque :** la Multi-Use-Brush ne doit pas être démontée après utilisation. La puissance d'aspiration n'est pas limitée par la Multi-Use-Brush montée.

### ATTENTION !

Si vous passez l'aspirateur sans pousser complètement la couronne de soies vers le bas, vous risquez d'endommager le support.

▶ Ne passez jamais l'aspirateur avec la couronne de soies vers le haut.

1. Placez la Multi-Use-Brush sur la poignée ou le tube et encliquetez-la.  
→ Fig. **15**
2. Appuyez sur les deux taquets d'arrêt de la couronne de soies.
3. Poussez la couronne de soies vers le bas et verrouillez-la en place.  
→ Fig. **16**
- ✓ La Multi-Use-Brush est prête à fonctionner.
4. Aspirez avec Multi-Use-Brush.
5. Appuyez sur les deux taquets d'arrêt de la couronne de soies.
6. Poussez la couronne de soies vers le haut et verrouillez-la en place.  
→ Fig. **16**
7. Placez la brosse pour sols ou le tuyau sur la Multi-Use-Brush.
8. Pour le démontage, appuyez sur la touche de déverrouillage et retirez la Multi-Use-Brush.  
→ Fig. **17**

## Démontage de l'appareil

1. Séparez la brosse pour sols du tube télescopique.  
→ Fig. **18**

2. Séparez le tube télescopique de la poignée.  
→ Fig. **19**
3. Pressez les deux taquets d'arrêt ensemble et retirez le flexible de l'appareil.  
→ Fig. **20**

---

## Nettoyage et entretien

Pour que votre appareil reste longtemps opérationnel, nettoyez-le et entretenez-le avec soin.

### Produits de nettoyage

Utilisez uniquement des détergents appropriés.

### ATTENTION !

Des produits de nettoyage inappropriés ainsi qu'un nettoyage incorrect peuvent endommager l'appareil.

- ▶ N'utilisez pas de produits de nettoyage agressifs ni abrasifs.
- ▶ N'utilisez pas de produits de nettoyage fortement alcoolisés.
- ▶ N'utilisez pas de tampon abrasif ni d'éponge en laine d'acier.
- ▶ Rincez soigneusement les tissus éponges avant de les utiliser.

### Nettoyage de l'appareil

**Condition :** L'appareil est éteint.

→ "*Mettre l'appareil hors tension*",  
Page 47

- ▶ Nettoyez l'appareil et les accessoires avec un chiffon doux et un produit de nettoyage pour plastique disponible dans le commerce.

---

<sup>1</sup> Selon l'équipement de l'appareil

## Ouverture du couvercle

**Condition :** L'appareil est éteint.  
→ "Mettre l'appareil hors tension",  
Page 47

1. Ouvrez le couvercle.  
→ Fig. **21**
2. Rabattez le couvercle complètement vers le haut.

## Fermeture du couvercle

**Conseil :** vérifiez que le sac aspirateur n'est pas coincé entre le couvercle et l'appareil.

### Conditions

- Le sac aspirateur est en place.
- Le filtre de protection du moteur est inséré.
- Le filtre de sortie d'air est inséré.
- ▶ Fermez le couvercle et verrouillez-le en place.

## Lavage du compartiment à poussière

**Condition :** Le sac aspirateur est retiré.  
→ "Remplacement du sac aspirateur", Page 49

- ▶ Si nécessaire, passez l'aspirateur dans le compartiment à poussière avec un deuxième appareil ou nettoyez le compartiment avec un chiffon sec ou une brosse à poussière.
- ✓ Le compartiment à poussière est nettoyé.

## Remplacement du sac aspirateur

Si la fenêtre de l'indicateur de changement de filtre est complètement remplie lorsque la brosse est relevée et au niveau de puissance le plus élevé, changez le sac aspirateur.

**Condition :** Le couvercle est ouvert.  
→ "Ouverture du couvercle",  
Page 49

1. Pour fermer le sac aspirateur, tirez la patte de fermeture.  
→ Fig. **22**
2. Retirez le sac aspirateur plein de la fixation.
3. Mettez au rebut le sac aspirateur plein.
4. Insérez le sac aspirateur neuf dans le support jusqu'à ce qu'il s'encliquette de manière perceptible.  
– Ne pliez pas le sac aspirateur.  
→ Fig. **23**
5. → "Fermeture du couvercle",  
Page 49

## Nettoyer le filtre de protection du moteur

**Conseil :** pour un résultat d'aspiration optimal, nettoyez le filtre de protection du moteur à intervalles réguliers en le tapotant ou rincez-le. après avoir aspiré de fines particules de poussières, nettoyez ou changez le filtre de protection du moteur afin de garantir la puissance d'aspiration de l'appareil.

**Condition :** Le sac aspirateur est retiré.  
→ "Remplacement du sac aspirateur", Page 49

1. Pour dégager le filtre de protection du moteur de sa position de verrouillage, tirez sur les pattes latérales.  
→ Fig. **24**
2. Retirez le filtre de protection du moteur dans le sens de la flèche.
3. Nettoyez le filtre de protection du moteur en le tapotant.

4. En cas d'encrassement important, lavez le filtre de protection du moteur.  
→ Fig. **25**
5. Laissez sécher le filtre au moins 24 heures.
6. Installez le filtre de protection du moteur dans l'appareil et encliquez-le en haut.
7. Remettez en place le sac aspirateur.  
→ "*Remplacement du sac aspirateur*", Page 49
8. → "*Fermeture du couvercle*", Page 49

## Retirer le filtre de sortie d'air <sup>1</sup>

**Condition :** Le couvercle est ouvert.  
→ "*Ouverture du couvercle*", Page 49

1. Appuyez sur la patte de verrouillage dans le sens de la flèche et déverrouillez le filtre de sortie d'air.
2. Retirez le filtre de sortie d'air de l'appareil.  
→ Fig. **26**

## Nettoyer le filtre de sortie d'air<sup>1</sup>

Pour un niveau de puissance optimal, nettoyez ou remplacez le filtre de sortie d'air au moins une fois par an.

**Conseil :** Après avoir aspiré de fines particules de poussières, nettoyez le filtre de sortie d'air afin de garantir la puissance d'aspiration de l'appareil.

**Remarque :** L'efficacité du filtre de sortie d'air sera conservée, indépendamment d'une éventuelle décoloration de la surface du filtre.

## Lavage du filtre non-tissé

Le filtre non-tissé est fixé à la grille de sortie d'air avec la grille de filtrage.

**Condition :** Le filtre de sortie d'air est retiré.

→ "*Retirer le filtre de sortie d'air <sup>1</sup>*", Page 50

1. Retirez le filtre non-tissé.  
→ Fig. **27**
2. Retirez le filtre non-tissé en le tapotant.
3. En cas d'encrassement important, lavez le filtre non-tissé.  
→ Fig. **28**
4. Laissez sécher le filtre non-tissé au moins 24 heures.
5. Déposez le filtre non-tissé sur la grille de sortie d'air.
6. Mettez la grille filtrante en place.  
→ "*Mettre en place le filtre de sortie d'air <sup>1</sup>*", Page 51

## Nettoyage du filtre hygiénique HEPA

Le filtre hygiénique HEPA est composé d'une unité de filtre.

**Conseil :** pour nettoyer plus soigneusement l'unité de filtre, vous pouvez la nettoyer à la machine à laver. Pour protéger le reste du linge, rangez l'unité de filtre dans un sac à linge. Lavez l'unité du filtre à 30 °C avec un programme linge délicat et à la vitesse d'essorage minimale.

**Condition :** Le filtre de sortie d'air est retiré.

→ "*Retirer le filtre de sortie d'air <sup>1</sup>*", Page 50

1. Nettoyez l'unité de filtre en la tapotant.

<sup>1</sup> Selon l'équipement de l'appareil

2. Rincez l'unité de filtre sous l'eau du robinet.  
→ Fig. **29**
3. Laissez sécher l'unité de filtre au moins 24 heures.
4. Insérez l'unité de filtre dans l'appareil.  
→ *"Mettre en place le filtre de sortie d'air <sup>1</sup>", Page 51*

## **Mettre en place le filtre de sortie d'air <sup>1</sup>**

**Condition :** Le couvercle est ouvert.  
→ *"Ouverture du couvercle", Page 49*

1. Placez le filtre de sortie d'air sur la grille de sortie d'air et verrouillez-le de manière audible.  
→ Fig. **30**
2. → *"Fermeture du couvercle", Page 49*

---

<sup>1</sup> Selon l'équipement de l'appareil

## Dépannage

Vous pouvez corriger par vous-même les petits défauts de votre appareil. Lisez les renseignements de dépannage avant de contacter le service consommateurs. Vous vous épargnerez ainsi des dépenses inutiles.

### **AVERTISSEMENT** **Risque d'électrocution !**

Les réparations non conformes sont dangereuses.

- ▶ Seul un personnel dûment qualifié peut entreprendre des réparations sur l'appareil.
- ▶ Seules des pièces de rechange d'origine peuvent être utilisées pour réparer l'appareil.
- ▶ Afin d'écartier tout danger quand le cordon d'alimentation secteur de cet appareil est endommagé, seul le fabricant ou son service après-vente ou toute autre personne de qualification équivalente est habilité à le remplacer.

## Dysfonctionnements

Défaut	Cause	Dépannage
La puissance d'aspiration est réduite.	Le sac aspirateur est plein.	▶ Changez le sac aspirateur.
L'indicateur de changement de filtre est rempli.	La brosse, le tube télescopique ou le flexible sont bouchés.	<ol style="list-style-type: none"> <li>1. Démontez l'appareil.</li> <li>2. Éliminez le bourrage.</li> </ol>
	Le filtre de sortie d'air est encrassé.	▶ Nettoyez le filtre de sortie d'air. → "Nettoyer le filtre de sortie d'air" <sup>1</sup> , Page 50

<sup>1</sup> Selon l'équipement de l'appareil

## Transport, entreposage et mise au rebut

Apprenez comment mettre au rebut correctement les appareils usagés.

### Mettre au rebut un appareil usagé

La destruction dans le respect de l'environnement permet de récupérer de précieuses matières premières.

1. Débrancher la fiche du cordon d'alimentation secteur.
2. Couper le cordon d'alimentation secteur.
3. Éliminez l'appareil dans le respect de l'environnement.

Vous trouverez des informations sur les circuits actuels d'élimination auprès de votre revendeur spécialisé ou de l'administration de votre commune/ville.



Cet appareil est marqué selon la directive européenne 2012/19/UE relative aux appareils électriques et électroniques usagés (waste electrical and electronic equipment - WEEE).

La directive définit le cadre pour une reprise et une récupération des appareils usagés applicables dans les pays de la CE.

Les pièces de rechange relatives au fonctionnement de l'appareil et conformes à l'ordonnance d'écoconception correspondante sont disponibles auprès de notre service après-vente pour une durée d'au moins 7 ans à partir de la mise sur le marché de l'appareil dans l'espace économique européen.

**Remarque :** Dans le cadre des conditions de la garantie, le recours au service après-vente est gratuit.

Pour plus d'informations sur la durée et les conditions de la garantie dans votre pays, adressez-vous à notre service après-vente, à votre revendeur ou consultez notre site Web. Lorsque vous contactez le service après-vente, vous avez besoin du numéro de produit (E-Nr.) et du numéro de fabrication (FD) de votre appareil. Vous trouverez les coordonnées du service après-vente dans la liste figurant à la fin de cette notice d'utilisation ou sur notre site internet.

### Numéro de produit (E-Nr) et numéro de fabrication (FD)

Le numéro de série (E-Nr.) et le numéro de fabrication (FD) sont indiqués sur la plaque signalétique de l'appareil.

Pour retrouver rapidement les données de votre appareil et le numéro de téléphone du service consommateurs, n'hésitez pas à les recopier ailleurs.

## Service après-vente

Contactez notre service après-vente si vous avez des questions, si vous n'arrivez pas à corriger un défaut de l'appareil ou si ce dernier doit être réparé.

## Conditions de garantie

Les conditions de garantie de votre appareil sont les suivantes.

Les conditions de garantie applicables sont celles publiées par notre distributeur dans le pays où a été effectué l'achat. Le revendeur chez qui vous vous êtes procuré l'appareil

## **fr** Service après-vente

fournira les modalités de garantie sur simple demande de votre part. En cas de recours en garantie, veuillez toujours vous munir de la preuve d'achat.

# Indice

<b>Sicurezza .....</b>	<b>56</b>	<b>Pulizia e cura .....</b>	<b>64</b>
Avvertenze generali.....	56	Detergenti.....	64
Utilizzo conforme all'uso previsto...	56	Pulizia dell'apparecchio .....	64
Limitazione di utilizzo.....	57	Apertura del coperchio .....	64
Avvertenze di sicurezza.....	57	Chiusura del coperchio .....	65
<b>Prevenzione di danni materiali.....</b>	<b>60</b>	Pulizia del vano raccogli-polvere ....	65
<b>Tutela dell'ambiente e risparmio .....</b>	<b>60</b>	Sostituzione del sacchetto raccogli-polvere .....	65
Smaltimento dell'imballaggio .....	60	Pulizia del filtro di protezione del motore .....	65
<b>Disimballaggio e controllo .....</b>	<b>60</b>	Rimozione del filtro d'igiene <sup>1</sup> .....	66
Disimballaggio dell'apparecchio e dei componenti .....	60	Pulizia del filtro d'igiene <sup>1</sup> .....	66
Contenuto della confezione .....	60	Inserimento del filtro d'igiene <sup>1</sup> .....	66
<b>Conoscere l'apparecchio.....</b>	<b>61</b>	<b>Sistemazione guasti.....</b>	<b>67</b>
Apparecchio.....	61	Anomalie di funzionamento.....	67
Panoramica elementi di comando .....	61	<b>Trasporto, immagazzinamento e smaltimento .....</b>	<b>68</b>
Panoramica indicatori di stato .....	61	Rottamazione di un apparecchio dismesso .....	68
<b>Accessori.....</b>	<b>62</b>	<b>Servizio di assistenza clienti .....</b>	<b>68</b>
<b>Prima del primo utilizzo .....</b>	<b>62</b>	Codice prodotto (E-Nr.) e codice di produzione (FD) .....	68
Montaggio dell'apparecchio.....	62	Condizioni di garanzia.....	68
<b>Comandi di base .....</b>	<b>62</b>		
Regolazione del tubo telescopico.....	62		
Accensione dell'apparecchio .....	63		
Spegnimento dell'apparecchio.....	63		
Per regolare la potenza <sup>1</sup> .....	63		
Regolazione della spazzola per pavimenti .....	63		
Posizione di parcheggio dell'apparecchio.....	63		
Collocazione e trasporto dell'apparecchio.....	63		
Aspirazione con accessori.....	63		
Aspirazione Multi-Use-Brush <sup>1</sup> .....	63		
Smontaggio dell'apparecchio .....	64		

<sup>1</sup> In funzione dell'allestimento dell'apparecchio



## Sicurezza

Osservare le seguenti avvertenze di sicurezza.

### Avvertenze generali

- Leggere attentamente le presenti istruzioni.
- Conservare le istruzioni e le informazioni sul prodotto per il successivo utilizzo o per il futuro proprietario.
- Non collegare l'apparecchio se ha subito danni durante il trasporto.

### Utilizzo conforme all'uso previsto

Per utilizzare l'apparecchio in modo sicuro e corretto, osservare le istruzioni per l'utilizzo conforme all'uso previsto.

Utilizzare l'apparecchio soltanto:

- con gli accessori e le parti originali. In caso di danni causati dall'utilizzo di prodotti non originali, decade il diritto di garanzia.
- per pulire le superfici.
- in case private e in locali chiusi in ambito domestico a temperatura ambiente;
- fino a un'altitudine di massimo 2000 m sul livello del mare.

Non usare l'apparecchio:

- per aspirare persone o animali.
- per aspirare sostanze nocive, oggetti affilati, materiali caldi o incandescenti.
- per aspirare sostanze umide o liquide.
- per aspirare materiali e gas facilmente infiammabili o esplosivi.
- per aspirare cenere, fuliggine delle stufe di maiolica e degli impianti di riscaldamento centralizzati.
- per aspirare polvere del toner di stampanti e fotocopiatrici.
- per aspirare calcinacci.

Scollegare l'apparecchio dall'alimentazione elettrica se:

- l'apparecchio viene pulito.

## Limitazione di utilizzo

Questo apparecchio può essere utilizzato da bambini di età pari o superiore a 8 anni e da persone con ridotte facoltà fisiche, sensoriali o mentali o prive di sufficiente esperienza e/o conoscenza se sorvegliati o già istruiti in merito all'utilizzo sicuro dell'apparecchio e se hanno compreso i rischi da esso derivanti.

I bambini non devono giocare con l'apparecchio.

Ai bambini senza sorveglianza è vietato eseguire la pulizia e manutenzione di competenza dell'utente.

## Avvertenze di sicurezza

Quando si utilizza l'apparecchio, osservare le avvertenze di sicurezza.

### **AVVERTENZA – Pericolo di scosse elettriche!**

- Gli interventi di riparazione effettuati in modo non appropriato rappresentano una fonte di pericolo.
  - ▶ Solo il personale adeguatamente specializzato e formato può eseguire riparazioni sull'apparecchio.
  - ▶ Per la riparazione dell'apparecchio possono essere impiegati soltanto pezzi di ricambio originali.
  - ▶ Al fine di evitare pericoli, se il cavo di alimentazione di questo apparecchio subisce danni deve essere sostituito dal produttore, dal suo servizio di assistenza clienti o da persona in possesso di simile qualifica.
- Un apparecchio o un cavo di alimentazione danneggiati costituiscono un pericolo.
  - ▶ Non mettere mai in funzione un apparecchio danneggiato.
  - ▶ Non utilizzare mai un apparecchio con la superficie danneggiata.
  - ▶ Non tirare mai il cavo di collegamento alla rete elettrica per staccare l'apparecchio dalla rete elettrica. Staccare sempre la spina del cavo di alimentazione.
  - ▶ Non tirare o reggere mai l'apparecchio dal cavo di alimentazione.

- ▶ Se l'apparecchio o il cavo di alimentazione è danneggiato, staccare subito la spina di alimentazione del cavo di alimentazione e spegnere il fusibile nella scatola dei fusibili.
- ▶ "Rivolgersi al servizio di assistenza clienti." → *Pagina 68*
- ▶ Solo il personale adeguatamente specializzato e formato può eseguire riparazioni sull'apparecchio.
- L'infiltrazione di umidità può provocare una scarica elettrica.
  - ▶ Utilizzare l'apparecchio esclusivamente in luoghi chiusi.
  - ▶ Non esporre mai l'apparecchio a calore e umidità eccessivi.
  - ▶ Non lavare l'apparecchio con pulitori a vapore o idropultrici.
- Un isolamento danneggiato del cavo di allacciamento alla rete costituisce un pericolo.
  - ▶ Non mettere mai il cavo di allacciamento alla rete a contatto con fonti di calore o parti dell'apparecchio calde.
  - ▶ Non mettere mai il cavo di allacciamento alla rete a contatto con spigoli vivi.
  - ▶ Non piegare, schiacciare o modificare mai il cavo di allacciamento alla rete.
- Le installazioni effettuate in modo non appropriato costituiscono un pericolo.
  - ▶ Collegare e utilizzare l'apparecchio solo in conformità con i dati indicati sulla targhetta identificativa.
  - ▶ Collegare l'apparecchio a una rete a corrente alternata soltanto con una presa con messa a terra installata a norma.
  - ▶ Il sistema del conduttore di protezione dell'impianto elettrico domestico deve essere installato a norma.

### **AVVERTENZA – Pericolo di ustioni!**

- Durante il funzionamento, i sistemi filtranti potrebbero riscaldarsi e incendiarsi se a contatto con materiali infiammabili o contenenti alcool.
  - ▶ Non collocare sostanze infiammabili o contenenti alcool sul sacchetto raccogli-polvere o sul filtro.
  - ▶ Durante la pulizia dell'apparecchio, non utilizzare sostanze infiammabili o contenenti alcool.

- Se la durata di funzionamento è superiore a 30 minuti, il cavo di allacciamento alla rete elettrica attorcigliato può surriscaldarsi.
  - ▶ Estrarre completamente il cavo di allacciamento alla rete elettrica.

### **⚠ AVVERTENZA – Pericolo di lesioni!**

- La parti mobili e le aperture sull'apparecchio potrebbero essere la causa di lesioni.
  - ▶ Indumenti, capelli, dita e altre parti del corpo potrebbero impigliarsi nelle aperture dell'apparecchio e nelle parti mobili.
  - ▶ Non rivolgere mai il tubo o le bocchette in direzione degli occhi, dei capelli, delle orecchie e della bocca.
- La caduta dell'apparecchio rappresenta un pericolo per le persone.
  - ▶ Accertarsi che non vi sia nessuno sui gradini più in basso della scala mentre si aspira.
- Un cavo di allacciamento alla rete elettrica estratto può essere causa d'inciampo.
  - ▶ Se si fa una pausa durante l'aspirazione, spegnere l'apparecchio ed estrarre la spina d'alimentazione.
  - ▶ Avvolgere il cavo di allacciamento alla rete elettrica.
- Il riavvolgimento automatico del cavo può danneggiare l'utente.
  - ▶ Durante il riavvolgimento automatico del cavo, accertarsi che la spina non sbatta contro persone, parti del corpo, animali o oggetti.

### **⚠ AVVERTENZA – Pericolo di soffocamento!**

I bambini potrebbero mettersi in testa il materiale di imballaggio o avvolgersi nello stesso, rimanendo soffocati.

- ▶ Tenere lontano il materiale di imballaggio dai bambini.
- ▶ Vietare ai bambini di giocare con materiali d'imballaggio.

## Prevenzione di danni materiali

Per prevenire danni materiali all'apparecchio, agli accessori o agli oggetti, osservare le presenti avvertenze.

### ATTENZIONE!

- Se si tira l'apparecchio afferrandolo dal tubo flessibile, quest'ultimo potrebbe danneggiarsi.
  - ▶ Non tirare mai l'apparecchio afferrandolo dal tubo flessibile.
- Basi della bocchetta usurate o con spigoli vivi possono danneggiare i pavimenti più delicati, come il parquet e il linoleum.
  - ▶ Controllare regolarmente che le basi non siano usurate.
  - ▶ Sostituire la bocchetta usurata.
- Lo sporco presente nel motore può danneggiarlo.
  - ▶ Non mettere mai in funzione l'apparecchio senza il sacchetto raccogli-polvere.
  - ▶ Non mettere mai in funzione l'apparecchio senza il filtro di protezione del motore.
  - ▶ Non mettere mai in funzione l'apparecchio senza il filtro d'espulsione.

## Tutela dell'ambiente e risparmio

### Smaltimento dell'imballaggio

I materiali dell'imballaggio sono rispettosi dell'ambiente e possono essere riutilizzati.

- ▶ Smaltire le singole parti distintamente secondo il tipo di materiale.

## Disimballaggio e controllo

Di seguito sono riportate le avvertenze da osservare durante il disimballaggio.

### Disimballaggio dell'apparecchio e dei componenti

1. Estrarre dalla confezione l'apparecchio.
2. Estrarre dalla confezione tutti gli altri componenti e i documenti di accompagnamento e renderli disponibili.
3. Rimuovere il materiale d'imballaggio.
4. Togliere le etichette e le pellicole che ricoprono l'apparecchio.

### Contenuto della confezione

Dopo il disimballaggio controllare che tutti i componenti siano presenti e che non presentino danni dovuti al trasporto.

**Nota:** L'apparecchio viene fornito con ulteriori accessori a seconda dell'equipaggiamento.

→ Fig. 1

<b>A</b>	Spazzola per pavimenti commutabile <sup>1</sup>
<b>B</b>	Tubi telescopici <sup>1</sup>
<b>C</b>	Impugnature con tubo flessibile <sup>1</sup>
<b>D</b>	Filtro di protezione del motore
<b>E</b>	Filtro d'igiene <sup>1</sup>
<b>F</b>	Sacchetto raccogli-polvere
<b>G</b>	Multi-Use-Brush <sup>1</sup>

<sup>1</sup> In funzione dell'allestimento dell'apparecchio

<b>H</b>	Supporti per accessori <sup>1</sup>
<b>I</b>	Bocchette per giunti <sup>1</sup>
<b>J</b>	Bocchette per imbottiture <sup>1</sup>
<b>K</b>	Bocchetta per imbottiture con setole innestate <sup>1</sup>
<b>L</b>	Bocchetta per materassi <sup>1</sup>
<b>M</b>	Bocchetta per aspiratore per trapano <sup>1</sup>
<b>N</b>	Spazzole per pavimenti duri <sup>1</sup>

<sup>1</sup> In funzione dell'allestimento dell'apparecchio

## Conoscere l'apparecchio

### Apparecchio

**Nota:** A seconda del modello è possibile che vi siano alcune differenze per quanto concerne colori e vari dettagli.

→ Fig. **2**

<b>1</b>	Spazzola per pavimenti commutabile <sup>1</sup>
<b>2</b>	Tubo telescopico con tasto di scorrimento <sup>1</sup>
<b>3</b>	Tubo flessibile
<b>4</b>	Impugnatura <sup>1</sup>
<b>5</b>	Regolatore di potenza e interruttore acceso/spento
<b>6</b>	Supporto di parcheggio
<b>7</b>	Cavo di allacciamento alla rete
<b>8</b>	Supporto di appoggio
<b>9</b>	Indicatore di sostituzione del sacchetto raccogli-polvere
<b>10</b>	Coperchio

<sup>1</sup> In funzione dell'allestimento dell'apparecchio



### 11 Maniglia di trasporto

<sup>1</sup> In funzione dell'allestimento dell'apparecchio

## Panoramica elementi di comando

Gli elementi di comando consentono di impostare tutte le funzioni dell'apparecchio e di ottenere informazioni sullo stato di esercizio.

### Elementi di comando apparecchio

Simbolo	Utilizzo
	<ul style="list-style-type: none"> <li>Per accendere l'apparecchio.</li> <li>Per spegnere l'apparecchio.</li> <li>Per regolare la potenza.</li> </ul>
min	Per aspirare le tende e tessuti delicati.
	Per aspirare mobili imbottiti e cuscini.
	<ul style="list-style-type: none"> <li>Per aspirare tappeti delicati.</li> <li>Per aspirare poco sporco.</li> </ul>
	Per aspirare rivestimenti resistenti.
max	Per aspirare pavimenti duri e tappeti e moquette molto sporchi.

### Elementi di comando spazzola per pavimenti

Simbolo	Utilizzo
	Per aspirare tappeti e moquette.
	Per aspirare pavimenti duri e parquet.

## Panoramica indicatori di stato

Gli indicatori forniscono informazioni relative a funzioni e stati.

Simbolo	Utilizzo
	Per sostituire il sacchetto raccogli-polvere.

## Accessori

Utilizzare gli accessori originali in quanto prodotti appositamente per questo apparecchio. Qui è disponibile una panoramica degli accessori dell'apparecchio e del relativo utilizzo.

Accessori	Codice accessorio	Utilizzo
Confezione filtri di ricambio	BBZ41FGALL	Per raccogliere la sporcizia.
Confezione filtri di ricambio	BBZAFGALL	Per raccogliere la sporcizia.
Filtro di protezione del motore	BBZ02MPF	Per proteggere il motore dallo sporco.
Filtro igiene HEPA	BBZ154HF	Per pulire l'aria esausta.
Bocchetta per pavimenti duri con setole	BBZ123HD	Per aspirare pavimenti duri.
Spazzola per pavimenti duri	BBZ124HD	Per aspirare pavimenti duri e tappeti.

### Prima del primo utilizzo

Preparare l'apparecchio per l'uso.

### Montaggio dell'apparecchio

1. Collegare e fissare l'impugnatura al tubo flessibile.  
→ Fig. **3**
2. Inserire e fissare il manicotto del tubo flessibile nell'apertura di aspirazione nel coperchio.  
→ Fig. **4**
3. Collegare l'impugnatura al tubo telescopico.  
→ Fig. **5**
4. Collegare il tubo telescopico alla spazzola per pavimenti.  
→ Fig. **5**
5. Applicare il supporto per accessori <sup>1</sup> sul tubo telescopico.  
→ Fig. **6**

6. Applicare la bocchetta per giunti<sup>1</sup> dal basso sul supporto per accessori<sup>1</sup>.  
→ Fig. **6**
7. Applicare le setole <sup>1</sup> sulla bocchetta per imbottiture <sup>1</sup>.  
→ Fig. **7**
8. Nel supporto per accessori <sup>1</sup> inserire da sopra la bocchetta per imbottiture <sup>1</sup> con setole <sup>1</sup>.  
→ Fig. **6**

### Comandi di base

#### Regolazione del tubo telescopico

1. Sbloccare il tubo telescopico.
2. Regolare la lunghezza desiderata del tubo telescopico.  
→ Fig. **8**

<sup>1</sup> In funzione dell'allestimento dell'apparecchio

## Accensione dell'apparecchio

1. Afferrare la spina di alimentazione ed estrarla fino alla lunghezza necessaria.
2. Inserire la spina nella presa.
3. Premere su ①.  
→ Fig. **9**

## Spegnimento dell'apparecchio

1. Premere su ①.
  2. Staccare la spina di alimentazione.
  3. Tirare brevemente il cavo di alimentazione e rilasciarlo.
- ✓ Il cavo si riavvolge automaticamente.

## Per regolare la potenza<sup>1</sup>

La potenza è regolabile in continuo.

1. Portare il regolatore della potenza sul livello desiderato.  
→ Fig. **10**
  2. Ruotare il tubo telescopico con il regolatore d'aria laterale portandolo nella posizione desiderata.  
→ Fig. **11**
- ✓ La potenza viene regolata continuamente.

## Regolazione della spazzola per pavimenti

- ▶ Sul tipo di pavimento desiderato regolare la spazzola per pavimenti servendosi del selettore.  
→ Fig. **12**

## Posizione di parcheggio dell'apparecchio

**Consiglio:** Per brevi pause di inutilizzo, è possibile collocare la spazzola per pavimenti nel supporto di fissaggio.

- ▶ Inserire il gancio della spazzola per pavimenti nel supporto di fissaggio.  
→ Fig. **13**

## Collocazione e trasporto dell'apparecchio

1. Spegnerne l'apparecchio.  
→ "Spegnimento dell'apparecchio", Pagina 63
2. Posizionare l'apparecchio verticalmente.
3. Inserire il gancio della spazzola per pavimenti nel supporto di appoggio.  
→ Fig. **14**
4. Per superare gli ostacoli, trasportare l'apparecchio tenendolo per l'impugnatura.

## Aspirazione con accessori

1. Inserire la spazzola desiderata sul tubo telescopico o sull'impugnatura.
2. Dopo l'utilizzo staccare la spazzola utilizzata dal tubo telescopico o dall'impugnatura.

## Aspirazione Multi-Use-Brush<sup>1</sup>

**Nota:** La Multi-Use-Brush deve essere smontata dopo l'utilizzo. La potenza di aspirazione non viene limitata se è montata la Multi-Use-Brush.

<sup>1</sup> In funzione dell'allestimento dell'apparecchio

## ATTENZIONE!

L'aspirazione con setole non completamente spostate in basso può danneggiare la base.

- ▶ Non aspirare mai con setole spostate verso l'alto.
- 1. Inserire e innestare la Multi-Use-Brush sull'impugnatura o il tubo.  
→ Fig. **15**
- 2. Premere le due tacche di arresto delle setole.
- 3. Spostare e innestare le setole verso il basso.  
→ Fig. **16**
- ✓ La Multi-Use-Brush è pronta all'uso.
- 4. Aspirare con Multi-Use-Brush.
- 5. Premere le due tacche di arresto delle setole.
- 6. Spostare e innestare le setole verso l'alto.  
→ Fig. **16**
- 7. Inserire la spazzola per pavimenti o il tubo sulla Multi-Use-Brush.
- 8. Per lo smontaggio, premere il tasto di sblocco e rimuovere la Multi-Use-Brush.  
→ Fig. **17**

## Smontaggio dell'apparecchio

1. Staccare il collegamento tra la spazzola per pavimenti e il tubo telescopico.  
→ Fig. **18**
2. Staccare il collegamento tra il tubo telescopico e l'impugnatura.  
→ Fig. **19**
3. Premere insieme le due tacche di arresto e tirare il tubo flessibile dall'apparecchio.  
→ Fig. **20**

---

## Pulizia e cura

Per mantenere a lungo l'apparecchio in buone condizioni, sottoporlo a una cura e a una manutenzione scrupolosa.

## Detergenti

Utilizzare solo detergenti adatti.

### ATTENZIONE!

L'apparecchio può essere danneggiato se non viene lavato correttamente o se viene utilizzato un detergente non idoneo.

- ▶ Non utilizzare detergenti aggressivi o abrasivi.
- ▶ Non utilizzare detergenti a elevato contenuto di alcol.
- ▶ Non utilizzare spugnette dure o abrasive.
- ▶ Lavare accuratamente i panni di spugna prima di utilizzarli.

## Pulizia dell'apparecchio

**Requisito:** L'apparecchio è spento.  
→ *"Spegnimento dell'apparecchio", Pagina 63*

- ▶ Pulire l'apparecchio e l'accessorio con un panno morbido e un normale detergente per plastica.

## Apertura del coperchio

**Requisito:** L'apparecchio è spento.  
→ *"Spegnimento dell'apparecchio", Pagina 63*

1. Aprire il coperchio.  
→ Fig. **21**
2. Sollevare completamente il coperchio.

## Chiusura del coperchio

**Consiglio:** Controllare che il sacchetto raccogli-polvere non sia incastrato tra il coperchio e l'apparecchio.

### Requisiti

- Il sacchetto raccogli-polvere è inserito.
  - Il filtro di protezione del motore è inserito.
  - Il filtro d'igiene è inserito.
- ▶ Chiudere e innestare il coperchio.

## Pulizia del vano raccogli-polvere

**Requisito:** Il sacchetto raccogli-polvere è rimosso.

→ "Sostituzione del sacchetto raccogli-polvere", Pagina 65

- ▶ Se necessario, aspirare il vano raccogli-polvere con un secondo apparecchio oppure pulirlo con un panno per la polvere o un apposito pennello.
- ✓ Il vano raccogli-polvere è pulito.

## Sostituzione del sacchetto raccogli-polvere

Se, con bocchetta sollevata e livello di potenza più elevato, la finestra di controllo dell'indicatore di sostituzione del filtro è completamente piena, sostituire il sacchetto raccogli-polvere.

**Requisito:** Il coperchio è aperto.

→ "Apertura del coperchio", Pagina 64

1. Per chiudere il sacchetto raccogli-polvere, tirare la linguetta di chiusura.  
→ Fig. 22
2. Estrarre dal supporto il sacchetto raccogli-polvere pieno.
3. Smaltire il sacchetto raccogli-polvere pieno.

4. Spingere il nuovo sacchetto raccogli-polvere nel supporto finché non si innesta con uno scatto udibile.
  - Non piegare il sacchetto raccogli-polvere.
 → Fig. 23
5. → "Chiusura del coperchio", Pagina 65

## Pulizia del filtro di protezione del motore

**Consiglio:** Per un risultato di aspirazione ottimale battere o lavare il filtro di protezione del motore a intervalli regolari. Dopo l'aspirazione di piccole particelle di polvere pulire o sostituire il filtro di protezione del motore per garantire la forza di aspirazione dell'apparecchio.

**Requisito:** Il sacchetto raccogli-polvere è rimosso.

→ "Sostituzione del sacchetto raccogli-polvere", Pagina 65

1. Per sbloccare il filtro di protezione del motore, tirarlo dalle linguette laterali.  
→ Fig. 24
2. Estrarre il filtro di protezione del motore nel senso indicato dalla freccia.
3. Battere il filtro di protezione del motore.
4. In caso di sporco ostinato, lavare il filtro di protezione del motore.  
→ Fig. 25
5. Lasciarlo asciugare per almeno 24 ore.
6. Inserire e bloccare dall'alto il filtro di protezione del motore.
7. Inserire il sacchetto raccogli-polvere.  
→ "Sostituzione del sacchetto raccogli-polvere", Pagina 65
8. → "Chiusura del coperchio", Pagina 65

## Rimozione del filtro d'igiene<sup>1</sup>

**Requisito:** Il coperchio è aperto.  
→ "Apertura del coperchio", Pagina 64

1. Premere la linguetta di chiusura seguendo la direzione indicata dalla freccia e sbloccare il filtro d'igiene.
2. Rimuovere il filtro d'igiene dall'apparecchio.  
→ Fig. 26

## Pulizia del filtro d'igiene<sup>1</sup>

Per un livello di potenza ottimale pulire o sostituire una volta all'anno il filtro d'igiene.

**Consiglio:** Dopo l'aspirazione di piccole particelle di polvere pulire il filtro d'igiene per garantire la forza di aspirazione dell'apparecchio.

**Nota:** L'efficacia del filtro d'igiene rimane invariata anche in presenza di eventuali alterazioni cromatiche della superficie del filtro stesso.

## Pulizia del filtro in vello

Il filtro in vello viene fissato con la griglia filtrante sulla griglia estraibile.

**Requisito:** Il filtro d'igiene è rimosso.  
→ "Rimozione del filtro d'igiene", Pagina 66

1. Rimuovere il filtro in vello.  
→ Fig. 27
2. Battere il filtro in vello.
3. In caso di sporco ostinato, lavare il filtro in vello.  
→ Fig. 28
4. Lasciarlo asciugare per almeno 24 ore.
5. Riporre il filtro in vello sulla griglia estraibile.

6. Inserire la griglia filtrante.  
→ "Inserimento del filtro d'igiene", Pagina 66

## Pulizia del filtro igiene HEPA

Il filtro igiene HEPA è composta da un'unità filtro.

**Consiglio:** Per pulire più a fondo l'unità filtro, si può inserire nella lavatrice. Per proteggere il resto del bucato, collocare l'unità filtro in un sacchetto. Lavare l'unità filtro con un lavaggio delicato a 30°, utilizzando la velocità di centrifuga minima.

**Requisito:** Il filtro d'igiene è rimosso.  
→ "Rimozione del filtro d'igiene", Pagina 66

1. Battere l'unità filtro.
2. Lavare l'unità filtro sotto l'acqua corrente.  
→ Fig. 29
3. Lasciarla asciugare per almeno 24 ore.
4. Inserire l'unità filtro nell'apparecchio.  
→ "Inserimento del filtro d'igiene", Pagina 66

## Inserimento del filtro d'igiene<sup>1</sup>

**Requisito:** Il coperchio è aperto.  
→ "Apertura del coperchio", Pagina 64

1. Collocare il filtro d'igiene sulla griglia estraibile e innestare.  
→ Fig. 30
2. → "Chiusura del coperchio", Pagina 65

---

<sup>1</sup> In funzione dell'allestimento dell'apparecchio

## Sistemazione guasti

I guasti minori possono essere sistemati autonomamente dall'utente. Utilizzare le informazioni per la sistemazione dei guasti prima di contattare il servizio di assistenza clienti. In questo modo si evitano costi non necessari.

### **AVVERTENZA**

#### **Pericolo di scosse elettriche!**

Gli interventi di riparazione effettuati in modo non appropriato rappresentano una fonte di pericolo.

- ▶ Solo il personale adeguatamente specializzato e formato può eseguire riparazioni sull'apparecchio.
- ▶ Per la riparazione dell'apparecchio possono essere impiegati soltanto pezzi di ricambio originali.
- ▶ Al fine di evitare pericoli, se il cavo di alimentazione di questo apparecchio subisce danni deve essere sostituito dal produttore, dal suo servizio di assistenza clienti o da persona in possesso di simile qualifica.

## Anomalie di funzionamento

Anomalia	Causa	Ricerca guasti
La forza di aspirazione si allenta.	Il sacchetto raccogli-polvere è pieno.	▶ Sostituire il sacchetto raccogli-polvere.
L'indicatore di sostituzione del filtro è pieno.	Le bocchette, il tubo telescopico o il tubo flessibile sono ostruiti.	<ol style="list-style-type: none"> <li>1. Smontare l'apparecchio.</li> <li>2. Rimuovere la causa dell'ostruzione.</li> </ol>
	Il filtro d'igiene è sporco.	▶ Pulire il filtro d'igiene. → "Pulizia del filtro d'igiene", Pagina 66

---

## Trasporto, immagazzinamento e smaltimento

Di seguito sono indicate informazioni sul corretto smaltimento degli apparecchi dismessi.

### Rottamazione di un apparecchio dismesso

Un corretto smaltimento nel rispetto dell'ambiente permette di recuperare materie prime preziose.

1. Staccare la spina del cavo di alimentazione.
2. Tagliare il cavo di alimentazione.
3. Smaltire l'apparecchio nel rispetto dell'ambiente.

Per informazioni sulle attuali procedure di smaltimento rivolgersi al rivenditore specializzato o al comune di competenza.



Questo apparecchio dispone di contrassegno ai sensi della direttiva europea 2012/19/UE in materia di apparecchi elettrici ed elettronici (waste electrical and electronic equipment - WEEE).

Questa direttiva definisce le norme per la raccolta e il riciclaggio degli apparecchi dismessi valide su tutto il territorio dell'Unione Europea.

---

---

## Servizio di assistenza clienti

In caso di domande, se non si riesce a sistemare un guasto in autonomia o se l'apparecchio deve essere riparato, rivolgersi al nostro servizio di assistenza clienti.

I ricambi originali rilevanti per il funzionamento secondo il corrispondente regolamento Ecodesign sono reperibili presso il nostro servizio di assistenza clienti per un periodo di almeno 7 anni a partire dalla messa in circolazione dell'apparecchio all'interno dello Spazio economico europeo.

**Nota:** L'intervento del servizio di assistenza clienti è gratuito nell'ambito delle condizioni di garanzia del produttore.

Informazioni dettagliate sulla durata della garanzia e sulle condizioni di garanzia in ciascun Paese sono reperibili presso il nostro servizio di assistenza clienti, presso il proprio rivenditore o sul nostro sito Internet.

Quando si contatta il servizio di assistenza clienti sono necessari il codice prodotto (E-Nr.) e il codice di produzione (FD) dell'apparecchio.

I dati di contatto del servizio di assistenza clienti sono disponibili nell'elenco dei centri di assistenza alla fine delle istruzioni o sul nostro sito Internet.

### Codice prodotto (E-Nr.) e codice di produzione (FD)

Il codice prodotto (E-Nr.) e il codice di produzione (FD) sono riportati sulla targhetta identificativa dell'apparecchio.

Annotare i dati dell'apparecchio e il numero di telefono del servizio di assistenza clienti per ritrovarli rapidamente.

### Condizioni di garanzia

L'apparecchio è coperto da garanzia alle condizioni seguenti.

Per questo apparecchio sono valide le condizioni di garanzia pubblicate dal nostro rappresentante nel paese di vendita. Il rivenditore, presso il

quale è stato acquistato l'apparecchio, è sempre ben disposto a fornire a richiesta informazioni a proposito. Per l'esercizio del diritto di garanzia è comunque necessario presentare il documento di acquisto.

## Inhoudsopgave

<b>Veiligheid</b> .....	<b>71</b>	Apparaat reinigen.....	79
Algemene aanwijzingen .....	71	Deksel openen .....	79
Bestemming van het apparaat.....	71	Deksel sluiten .....	79
Inperking van de gebruikers .....	72	Stofcompartiment schoonmaken ...	80
Veiligheidsaanwijzingen .....	72	Stofzak vervangen.....	80
<b>Het voorkomen van materiële schade</b> .....	<b>75</b>	Motorbeschermingsfilter schoonmaken.....	80
<b>Milieubescherming en besparing</b> .....	<b>75</b>	Uitblaasfilter verwijderen <sup>1</sup> .....	80
Afvoeren van de verpakking .....	75	Uitblaasfilter reinigen <sup>1</sup> .....	80
<b>Uitpakken en controleren</b> .....	<b>75</b>	Uitblaasfilter inbrengen <sup>1</sup> .....	81
Apparaat en onderdelen uitpakken.....	75	<b>Storingen verhelpen</b> .....	<b>82</b>
Leveringsomvang .....	75	Funciestoringen.....	82
<b>Uw apparaat leren kennen</b> .....	<b>76</b>	<b>Transporteren, opslaan en afvoeren</b> .....	<b>83</b>
Apparaat.....	76	Afvoeren van uw oude apparaat....	83
Overzicht van de bedieningselementen.....	76	<b>Servicedienst</b> .....	<b>83</b>
Overzicht statusindicaties.....	76	Productnummer (E-nr.) en productienummer (FD) .....	83
<b>Accessoires</b> .....	<b>77</b>	Garantievoorwaarden .....	83
<b>Voor het eerste gebruik</b> .....	<b>77</b>		
Apparaat monteren .....	77		
<b>De Bediening in essentie</b> .....	<b>77</b>		
Telescoopbuis instellen.....	77		
Apparaat inschakelen.....	77		
Machine uitschakelen.....	78		
Vermogen regelen <sup>1</sup> .....	78		
Vloermondstuk instellen .....	78		
Apparaat parkeren .....	78		
Apparaat neerzetten en dragen ....	78		
Met accessoires zuigen .....	78		
Multi-Use-Brush zuigen <sup>1</sup> .....	78		
Apparaat demonteren .....	79		
<b>Reiniging en onderhoud</b> .....	<b>79</b>		
Schoonmaakmiddelen .....	79		

<sup>1</sup> Afhankelijk van de apparaatuitvoering



## Veiligheid

Neem de volgende veiligheidsvoorschriften in acht.

### Algemene aanwijzingen

- Lees deze gebruiksaanwijzing zorgvuldig door.
- Bewaar de gebruiksaanwijzing en de productinformatie voor later gebruik of voor volgende eigenaren.
- Sluit het apparaat in geval van transportschade niet aan.

### Bestemming van het apparaat

Om het apparaat veilig en op de juiste manier te gebruiken dient u de aanwijzingen over het correcte gebruik van het apparaat in acht te nemen.

Gebruik het apparaat uitsluitend:

- met originele onderdelen en accessoires. Bij schade door gebruik van vreemde producten kunt u geen beroep op de garantie doen.
- voor het reinigen van oppervlakken.
- voor huishoudelijk gebruik en in gesloten ruimtes binnen de huiselijke omgeving bij kamertemperatuur.
- tot een hoogte van maximaal 2000 m boven zeeniveau.

Gebruik het apparaat niet:

- voor het schoonzuigen van mensen of dieren.
- voor het opzuigen van stoffen die schadelijk zijn voor de gezondheid, heet of gloeiend zijn of scherpe randen hebben.
- voor het opzuigen van vochtige of vloeibare stoffen.
- voor het opzuigen van licht ontvlambare of explosieve stoffen en gassen.
- voor het opzuigen van as, roet van open haarden en centrale verwarmingsinstallaties.
- voor het opzuigen van tonerstof van printers en kopieerapparaten.
- voor het opzuigen van puin.

Koppel het apparaat van de stroomvoorziening los als u:

- het apparaat reinigt.

## Inperking van de gebruikers

Dit apparaat kan worden bediend door kinderen vanaf 8 jaar en door personen met fysieke, sensorische of geestelijke beperkingen of met gebrekkige ervaring en/of kennis, indien zij onder toezicht staan of zijn geïnstrueerd in het veilige gebruik van het apparaat en de daaruit resulterende gevaren hebben begrepen.

Kinderen mogen niet met het apparaat spelen.

Reiniging en gebruikersonderhoud mogen niet worden uitgevoerd door kinderen indien deze niet onder toezicht staan.

## Veiligheidsaanwijzingen

Neem deze veiligheidsaanwijzingen in acht wanneer u het apparaat gebruikt.

### **WAARSCHUWING – Kans op elektrische schok!**

- Ondeskundige reparaties zijn gevaarlijk.
  - ▶ Alleen daarvoor geschoold vakpersoneel mag reparaties aan het apparaat uitvoeren.
  - ▶ Er mogen uitsluitend originele reserveonderdelen worden gebruikt voor reparatie van het apparaat.
  - ▶ Als het netsnoer van dit apparaat beschadigd raakt, moet het ter vermindering van risico's worden vervangen door de fabrikant, de servicedienst of een andere gekwalificeerde persoon.
- Een beschadigd apparaat of een beschadigd netsnoer is gevaarlijk.
  - ▶ Nooit een beschadigde apparaat gebruiken.
  - ▶ Nooit een apparaat met gescheurd of gebroken oppervlak gebruiken.
  - ▶ Nooit aan het netsnoer trekken, om het apparaat van het elektriciteitsnet te scheiden. Altijd aan de stekker van het netsnoer trekken.
  - ▶ Nooit het apparaat aan het netsnoer trekken of dragen.

- ▶ Wanneer het apparaat of het netsnoer is beschadigd, dan direct de stekker van het netsnoer uit het stopcontact halen of de zekering in de meterkast uitschakelen.
- ▶ "Neem contact op met de servicedienst." → *Pagina 83*
- ▶ Alleen daarvoor geschoold vakpersoneel mag reparaties aan het apparaat uitvoeren.
- Binnendringend vocht kan een elektrische schok veroorzaken.
  - ▶ Gebruik het apparaat alleen in gesloten ruimtes.
  - ▶ Stel het apparaat nooit bloot aan grote hitte en vochtigheid.
  - ▶ Geen stoomreiniger of hogedrukreiniger gebruiken om het apparaat te reinigen.
- Een beschadigde isolatie van het netsnoer is gevaarlijk.
  - ▶ Nooit het aansluitsnoer met hete apparaatonderdelen of warmtebronnen in contact brengen.
  - ▶ Nooit het aansluitsnoer met scherpe punten of randen in contact brengen.
  - ▶ Het aansluitsnoer nooit knikken, knellen of veranderen.
- Ondeskundige installaties zijn gevaarlijk.
  - ▶ Het apparaat uitsluitend aansluiten en gebruiken volgens de gegevens op het typeplaatje.
  - ▶ Het apparaat uitsluitend via een volgens de voorschriften geïnstalleerd stopcontact met randaarde op een stroomnet met wisselstroom aansluiten.
  - ▶ Het randaardesysteem van de elektrische huisinstallatie moet conform de elektrotechnische voorschriften zijn geïnstalleerd.



### **WAARSCHUWING – Kans op brandwonden!**

- De filtersystemen kunnen tijdens het gebruik warm worden en in combinatie met brandbare of alcoholhoudende stoffen vlam vlaten.
  - ▶ Zorg ervoor dat er geen brandbare of alcoholhoudende stoffen op de stofzak of het filter terecht komen.
  - ▶ Voor het schoonmaken van het apparaat geen brandbare of alcoholhoudende stoffen gebruiken.

- Bij een bedrijfsduur langer dan 30 minuten kan de opgerolde netaansluitkabel oververhit raken.
  - ▶ De netaansluitleiding volledig uittrekken.

### **WAARSCHUWING – Kans op letsel!**

- Bewegende delen en openingen in het apparaat kunnen letsel veroorzaken.
  - ▶ Houd kleding, haar, vingers en andere lichaamsdelen uit de buurt van openingen in het apparaat en van bewegende delen.
  - ▶ De zuigbuis of mondstukken nooit op ogen, haar, oren of mond richten.
- Door een naar beneden vallend apparaat kunnen personen in gevaar worden gebracht.
  - ▶ Zorg ervoor dat bij het zuigen op trappen er zich geen personen onder het apparaat bevinden.
- Een uitgetrokken aansluitkabel kan tot struikelen leiden.
  - ▶ Bij zuigpauzes het apparaat uitschakelen en de stekker uit het stopcontact halen.
  - ▶ De netaansluitkabel intrekken.
- De automatische kabelprolffunctie kan een gevaar betekenen voor de gebruiker.
  - ▶ Zorg ervoor dat de stekker bij het automatisch intrekken van het snoer niet tegen personen, lichaamsdelen, dieren of voorwerpen slingert.

### **WAARSCHUWING – Kans op verstikking!**

Kinderen kunnen verpakkingsmateriaal over het hoofd trekken en hierin verstrikt raken en stikken.

- ▶ Verpakkingsmateriaal uit de buurt van kinderen houden.
- ▶ Laat kinderen niet met verpakkingsmateriaal spelen.

## Het voorkomen van materiële schade

Ter voorkoming van materiële schade aan het apparaat, de accessoires of andere voorwerpen dient u deze aanwijzingen in acht te nemen.

### LET OP!

- Door het apparaat aan de slang te dragen, kan de slang beschadigd worden.
  - ▶ Nooit het apparaat aan de slang dragen.
- Wanneer de onderkant van mondstukken versleten is of scherpe randen heeft, kan dit schade veroorzaken aan kwetsbare harde vloeren zoals parket of linoleum.
  - ▶ De onderkant regelmatig controleren op slijtage.
  - ▶ Versleten mondstukken vervangen.
- De motor kan beschadigd raken door vuil.
  - ▶ Nooit het apparaat zonder stofzak gebruiken.
  - ▶ Nooit het apparaat zonder motorbeschermingsfilter gebruiken.
  - ▶ Nooit het apparaat zonder uitblaasfilter gebruiken.

## Milieubescherming en besparing

### Afvoeren van de verpakking

De verpakkingsmaterialen zijn milieuvriendelijk en kunnen worden hergebruikt.

- ▶ De afzonderlijke componenten op soort gescheiden afvoeren.

## Uitpakken en controleren

Hier wordt beschreven waarop u bij het uitpakken moet letten.

### Apparaat en onderdelen uitpakken

1. Het apparaat uit de verpakking nemen.
2. Alle overige onderdelen en bijbehorende documenten uit de verpakking nemen en klaarleggen.
3. Aanwezig verpakkingsmateriaal verwijderen.
4. Alle stickers en foliemateriaal verwijderen.

### Leveringsomvang

Controleer na het uitpakken alle onderdelen op transportschade en de volledigheid van de levering.

**Opmerking:** Afhankelijk van de uitrusting wordt het apparaat met extra toebehoren geleverd.

→ Fig. 1

<b>A</b>	omschakelbaar vloermondstuk <sup>1</sup>
<b>B</b>	Telescoopbuis <sup>1</sup>
<b>C</b>	Handgrepen met slang <sup>1</sup>
<b>D</b>	Motorbeveiligingsfilter
<b>E</b>	Uitblaasfilter <sup>1</sup>
<b>F</b>	Stofzak
<b>G</b>	Multi-Use-Brush <sup>1</sup>
<b>H</b>	Accessoirehouder <sup>1</sup>
<b>I</b>	Plintenzuiger <sup>1</sup>
<b>J</b>	Meubelborstel <sup>1</sup>

<sup>1</sup> Afhankelijk van de apparaatuitvoering

## nl Uw apparaat leren kennen

<b>K</b>	Meubelborstel met opclipbare borstelrand <sup>1</sup>
<b>L</b>	Matrasmondstuk <sup>1</sup>
<b>M</b>	Boormondstuk <sup>1</sup>
<b>N</b>	Mondstuk voor harde vloer <sup>1</sup>

<sup>1</sup> Afhankelijk van de apparaatuitvoering

## Uw apparaat leren kennen

### Apparaat

**Opmerking:** Afhankelijk van het apparaattype zijn kleur- en detailafwijkingen mogelijk.

→ Fig. 2





<b>1</b>	omschakelbaar vloermondstuk <sup>1</sup>
<b>2</b>	Telescoopbuis met schuifknop <sup>1</sup>
<b>3</b>	Slang
<b>4</b>	Handgreep <sup>1</sup>
<b>5</b>	Vermogensregelaar en aan/uitschakelaar
<b>6</b>	Parkeerhulp
<b>7</b>	Netaansluitkabel
<b>8</b>	Opberghulp
<b>9</b>	Indicatie Stofzak vervangen
<b>10</b>	Deksel
<b>11</b>	Handgreep

<sup>1</sup> Afhankelijk van de apparaatuitvoering

## Overzicht van de bedieningselementen

Via de bedieningselementen kunt u alle functies van uw apparaat instellen en informatie krijgen over de gebruikstoestand.

### Bedieningselementen apparaat

Symbol	Gebruik
	<ul style="list-style-type: none"><li>■ Apparaat inschakelen.</li><li>■ Apparaat uitschakelen.</li><li>■ Vermogen regelen.</li></ul>
min	Gordijnen en gevoelig textiel zuigen.
	Beklede meubelen en kussens zuigen.
	<ul style="list-style-type: none"><li>■ Kwetsbare tapijten zuigen.</li><li>■ Geringe verontreinigingen zuigen.</li></ul>
	Robuuste vloerbedekking zuigen.
max	Harde vloeren, sterk verontreinigde tapijten en vloerbedekking zuigen.

### Bedieningselementen vloermondstuk

Symbol	Gebruik
	Tapijten en vloerbedekking zuigen.
	Harde vloeren en parket zuigen.

## Overzicht statusindicaties

De indicaties geven informatie over de status en functies.

Symbol	Gebruik
	Stofzak vervangen.

## Accessoires

Gebruik alleen originele accessoires. Deze zijn speciaal op uw apparaat afgestemd. Hier krijgt u een overzicht van de accessoires behorende bij uw apparaat en de manier waarop ze worden gebruikt.

Accessoires	Accessoirenummer	Gebruik
Vervangend filterpakket	BBZ41FGALL	Vuil opnemen.
Vervangend filterpakket	BBZAFGALL	Vuil opnemen.
Motorbeveiligingsfilter	BBZ02MPF	Motor tegen verontreiniging beschermen.
HEPA hygiënefilter	BBZ154HF	Uitblaasluucht reinigen.
Mondstuk voor harde vloer met borstelrand	BBZ123HD	Harde vloer zuigen.
Mondstuk voor harde vloeren	BBZ124HD	Harde vloer en tapijten zuigen.

## Voor het eerste gebruik

Bereid het apparaat voor voor het gebruik.

### Apparaat monteren

1. De handgreep op de slang bevestigen en vergrendelen.  
→ Fig. **3**
2. De slangaansluiting in de zuigopening van het deksel plaatsen en vastklikken.  
→ Fig. **4**
3. De handgreep verbinden met de telescoopbuis.  
→ Fig. **5**
4. De telescoopbuis verbinden met het vloermondstuk.  
→ Fig. **5**
5. De accessoiredrager<sup>1</sup> op de telescoopbuis steken.  
→ Fig. **6**
6. De plintenzuiger<sup>1</sup> van onderen op de accessoiredrager<sup>1</sup> steken.  
→ Fig. **6**

7. De borstelrand<sup>1</sup> op de meubelborstel<sup>1</sup> steken.  
→ Fig. **7**
8. De meubelborstel<sup>1</sup> met de borstelrand<sup>1</sup> van boven af op de accessoiredrager<sup>1</sup> steken.  
→ Fig. **6**

## De Bediening in essentie

### Telescoopbuis instellen

1. De telescoopbuis ontgrendelen.
2. De gewenste lengte van de telescoopbuis instellen.  
→ Fig. **8**

### Apparaat inschakelen

1. De stekker vasthouden en het snoer tot de gewenste lengte naar buiten trekken.
2. De stekker in de contactdoos steken.

<sup>1</sup> Afhankelijk van de apparaatuitvoering

3. Op ① drukken.  
→ Fig. 9

## Machine uitschakelen

1. Op ① drukken.
  2. De stekker uit het stopcontact halen.
  3. Kort aan het elektriciteits snoer trekken en loslaten.
- ✓ Het snoer wordt automatisch opge- rold.

## Vermogen regelen<sup>1</sup>

U kunt het vermogen traploos rege- len.

1. Draai de vermogensregelaar op de gewenste stand.  
→ Fig. 10
  2. De telescoopbuis met de hulp- luchtregelaar op de gewenste stand draaien.  
→ Fig. 11
- ✓ Het vermogen wordt traploos gere- geld.

## Vloermondstuk instellen

- Het vloermondstuk met de schake- laar op de gewenste vloer instel- len.  
→ Fig. 12

## Apparaat parkeren

**Tip:** Bij kortere stofzuigpauzes kan het vloermondstuk worden neergezet met de parkeerhulp.

- De haak van het vloermondstuk in de parkeerhulp schuiven.  
→ Fig. 13

## Apparaat neerzetten en dra- gen

1. Het apparaat uitschakelen.  
→ "Machine uitschakelen",  
Pagina 78
2. Het apparaat rechtop neerzetten.
3. De haak van het vloermondstuk in de neerzethulp schuiven.  
→ Fig. 14
4. Ter vermijding van obstakels het apparaat dragen aan de hand- greep.

## Met accessoires zuigen

1. Het gewenste mondstuk op de te- lescoopbuis of de handgreep ste- ken.
2. Na het gebruik het gebruikte mondstuk van de telescoopbuis of de handgreep nemen.

## Multi-Use-Brush zuigen<sup>1</sup>

**Opmerking:** De Multi-Use-Brush hoeft na gebruik niet te worden gedemon- teerd. Het zuigvermogen wordt niet beperkt door de gemonteerde Multi- Use-Brush.

### LET OP!

Wanneer de borstelkrans niet hele- maal naar beneden is geschoven kan de ondergrond tijdens het zuigen beschadigd raken.

- Nooit zuigen wanneer de borstel- krans naar boven is geschoven.

1. De Multi-Use-Brush op de hand- greep of de buis steken en ver- grendelen.  
→ Fig. 15
2. Op de twee borgnokken van de borstelkrans drukken.

---

<sup>1</sup> Afhankelijk van de apparaatuitvoering

3. De borstelkrans naar beneden schuiven en vergrendelen.  
→ Fig. **16**
- ✓ De Multi-Use-Brush is gebruiksklaar.
4. Met Multi-Use-Brush zuigen.
5. Op de twee borgnokken van de borstelkrans drukken.
6. De borstelkrans naar boven schuiven en vergrendelen.  
→ Fig. **16**
7. Het vloermondstuk of de buis op de Multi-Use-Brush steken en vergrendelen.
8. Voor de demontage de ontgrendelingstoets indrukken en de Multi-Use-Brush verwijderen.  
→ Fig. **17**

## Apparaat demonteren

1. De verbinding tussen vloermondstuk en telescoopbuis verbreken.  
→ Fig. **18**
2. De verbinding tussen telescoopbuis en handgreep verbreken.  
→ Fig. **19**
3. De twee borgnokken samendrukken en de slang uit het apparaat trekken.  
→ Fig. **20**

---

## Reiniging en onderhoud

Reinig en onderhoud uw apparaat zorgvuldig om er voor te zorgen dat het lang goed blijft werken.

### Schoonmaakmiddelen

Gebruik alleen geschikte schoonmaakmiddelen.

### LET OP!

Bij gebruik van ongeschikte schoonmaakmiddelen of een ondeskundige reiniging kan het apparaat beschadigd raken.

- ▶ Geen scherpe of schurende reinigingsmiddelen gebruiken.
- ▶ Geen sterk alcoholhoudende reinigingsmiddelen gebruiken.
- ▶ Geen harde schuursponsjes of afwaspingsjes gebruiken.
- ▶ Vaatdoekjes voor het gebruik grondig uitwassen.

### Apparaat reinigen

**Vereiste:** Het apparaat is uitgeschakeld.

→ "*Machine uitschakelen*", Pagina 78

- ▶ Het apparaat en de accessoires reinigen met een zachte doek en een gangbaar schoonmaakmiddel voor kunststof.

### Deksel openen

**Vereiste:** Het apparaat is uitgeschakeld.

→ "*Machine uitschakelen*", Pagina 78

1. Het deksel openen.  
→ Fig. **21**
2. Het deksel volledig naar boven klappen.

### Deksel sluiten

**Tip:** Controleer of de stofzak niet tussen deksel en apparaat is ingeklemd.

#### Vereisten

- De stofzak is ingebracht.
- Het motorbeschermingsfilter is ingebracht.
- Het uitblaasfilter is ingebracht.
- ▶ Het deksel sluiten en vergrendelen.

## Stofcompartiment schoonmaken

**Vereiste:** De stofzak is verwijderd.  
→ "Stofzak vervangen", Pagina 80

- ▶ Het stofcompartiment indien nodig met een andere stofzuiger uitzuigen of schoonmaken met een droge stofdoek of stofkwast.
- ✓ Het stofcompartiment is gereinigd.

## Stofzak vervangen

Is het kijkglas van de indicatie Filter vervangen bij de hoogste vermogensstand en tijdens het optillen van het mondstuk continu vol, dan dient de stofzak te worden vervangen.

**Vereiste:** Het deksel is open.  
→ "Deksel openen", Pagina 79

1. Om de stofzak te sluiten aan de sluitlus trekken.  
→ Fig. **22**
2. De volle stofzak uit de houder nemen.
3. De volle stofzak afvoeren.
4. De nieuwe stofzak in de houder schuiven, tot deze duidelijk vastklikt.
  - De stofzak niet knikken.  
→ Fig. **23**
5. → "Deksel sluiten", Pagina 79

## Motorbeschermingsfilter schoonmaken

**Tip:** Voor een optimaal zuigresultaat het motorbeschermingsfilter regelmatig uitkloppen of wassen. Na het opzuigen van fijne stofdeeltjes het motorbeschermingsfilter reinigen of vervangen, om de zuigkracht van het apparaat te waarborgen.

**Vereiste:** De stofzak is verwijderd.  
→ "Stofzak vervangen", Pagina 80

1. Om het motorbeschermingsfilter los te maken uit de vergrendeling aan de lipjes opzij trekken.  
→ Fig. **24**
2. Het motorbeschermingsfilter er in de richting van de pijl uittrekken.
3. Het motorbeschermingsfilter uitkloppen.
4. Bij sterke verontreiniging het motorbeschermingsfilter uitwassen.  
→ Fig. **25**
5. Het filter minstens 24 uur laten drogen.
6. Het motorbeschermingsfilter inbrengen en van boven vergrendelen.
7. Stofzak inbrengen.  
→ "Stofzak vervangen", Pagina 80
8. → "Deksel sluiten", Pagina 79

## Uitblaasfilter verwijderen<sup>1</sup>

**Vereiste:** Het deksel is open.  
→ "Deksel openen", Pagina 79

1. Het sluitlipje in de richting van de pijl drukken en het uitblaasfilter ontgrendelen.
2. Het uitblaasfilter uit het apparaat nemen.  
→ Fig. **26**

## Uitblaasfilter reinigen<sup>1</sup>

Voor een optimaal resultaat het uitblaasfilter eenmaal per jaar reinigen of vervangen.

**Tip:** Om de zuigkracht van het apparaat te waarborgen, het uitblaasfilter reinigen na het opzuigen van fijne stofdeeltjes.

---

<sup>1</sup> Afhankelijk van de apparaatuitvoering

**Opmerking:** De werking van het uitblaasfilter blijft behouden, ook al kan het filteroppervlak verkleuren.

### Filtervlies reinigen

Het filtervlies wordt samen met het filterrooster bevestigd op het uitblaasrooster.

**Vereiste:** Het uitblaasfilter is verwijderd.

→ "Uitblaasfilter verwijderen",  
Pagina 80

1. Het filtervlies verwijderen.  
→ Fig. **27**
2. Het filtervlies uitkloppen.
3. Het filtervlies uitwassen als het heel vuil is.  
→ Fig. **28**
4. Het filtervlies minstens 24 uur laten drogen.
5. Het filtervlies op het uitblaasrooster leggen.
6. Het filterrooster inbrengen.  
→ "Uitblaasfilter inbrengen",  
Pagina 81

### HEPA hygiënefilter reinigen

Het HEPA hygiënefilter bestaat uit een filterunit.

**Tip:** Om de filterunit grondiger te reinigen, kunt u het wassen in de wasmachine. Doe de filterunit in een waszak, ter bescherming van het overige wasgoed. Was de filterunit bij 30 °C met een mild wasprogramma en het laagste centrifugetoerental.

**Vereiste:** Het uitblaasfilter is verwijderd.

→ "Uitblaasfilter verwijderen",  
Pagina 80

1. Filterunit uitkloppen.

2. Filterunit onder stromend water uitwassen.  
→ Fig. **29**
3. De filterunit minstens 24 uur laten drogen.
4. De filterunit in het apparaat plaatsen.  
→ "Uitblaasfilter inbrengen",  
Pagina 81

### Uitblaasfilter inbrengen<sup>1</sup>

**Vereiste:** Het deksel is open.

→ "Deksel openen", Pagina 79

1. Het uitblaasfilter op het uitblaasrooster plaatsen en duidelijk laten vergrendelen.  
→ Fig. **30**
2. → "Deksel sluiten", Pagina 79

<sup>1</sup> Afhankelijk van de apparaatuitvoering

## Storingen verhelpen

Kleinere storingen aan het apparaat kunt u zelf verhelpen. Raadpleeg voordat u contact opneemt met de klantenservice de informatie over het verhelpen van storingen. Zo voorkomt u onnodige kosten.

### WAARSCHUWING

#### Kans op elektrische schok!

Ondeskundige reparaties zijn gevaarlijk.

- ▶ Alleen daarvoor geschoold vakpersoneel mag reparaties aan het apparaat uitvoeren.
- ▶ Er mogen uitsluitend originele reserveonderdelen worden gebruikt voor reparatie van het apparaat.
- ▶ Als het netsnoer van dit apparaat beschadigd raakt, moet het ter vermindering van risico's worden vervangen door de fabrikant, de servicedienst of een andere gekwalificeerde persoon.

## Functiestoringen

Storing	Oorzaak	Probleemoplossing
Zuigkracht neemt af.	Stofzak is vol.	▶ Vervang de stofzak.
Indicatie Filter vervangen is vol.	Mondstuk, telescoopbuis of slang zijn verstopt.	<ol style="list-style-type: none"> <li>1. Demonteer het apparaat.</li> <li>2. Verwijder de verstopping.</li> </ol>
	Uitblaasfilter is vuil.	▶ Maak het uitblaasfilter schoon. → "Uitblaasfilter reinigen", Pagina 80

---

## Transporteren, opslaan en afvoeren

Wij leggen u hier uit hoe u afgedankte apparaten op de juiste manier afvoert.

### Afvoeren van uw oude apparaat

Door een milieuvriendelijke afvoer kunnen waardevolle grondstoffen opnieuw worden gebruikt.

1. De stekker van het netsnoer uit het stopcontact trekken.
2. Het netsnoer doorknippen.
3. Het apparaat milieuvriendelijk afvoeren.

Bij uw dealer en uw gemeente- of deelraadskantoor kunt u informatie verkrijgen over de actuele afvoermethoden.



Dit apparaat is gekenmerkt in overeenstemming met de Europese richtlijn 2012/19/EU betreffende afgedankte elektrische en elektronische apparatuur (waste electrical and electronic equipment - WEEE). De richtlijn geeft het kader aan voor de in de EU geldige terugneming en verwerking van oude apparaten.

---



---

## ServiceDienst

Als u vragen hebt, een storing aan het apparaat niet zelf kunt verhelpen of als het apparaat moet worden gerepareerd, neem dan contact op met onze servicedienst.

Originele vervangende onderdelen die relevant zijn voor de werking in overeenstemming met de desbetref-

fende Ecodesign-verordening kunt u voor de duur van ten minste 7 jaar vanaf het moment van in de handel brengen van het apparaat binnen de Europese Economische Ruimte bij onze servicedienst verkrijgen.

**Opmerking:** Het inschakelen van de servicedienst in het kader van de fabrieksgarantievoorwaarden is gratis.

Gedetailleerde informatie over de garantieperiode en garantievoorwaarden in uw land kunt u opvragen bij onze servicedienst, uw dealer of op onze website.

Als u contact opneemt met de servicedienst, hebt u het productnummer (E-Nr.) en het productnummer (FD) van het apparaat nodig.

De contactgegevens van de servicedienst vindt u in de servicedienstlijst aan het einde van de gebruiksaanwijzing of op onze website.

### Productnummer (E-nr.) en productnummer (FD)

Het productnummer (E-Nr.) en het productnummer (FD) vindt u op het typeplaatje van het apparaat.

Om uw apparaatgegevens en de servicedienst-telefoonnummers snel terug te kunnen vinden, kunt u de gegevens noteren.

### Garantievoorwaarden

U heeft voor het apparaat recht op garantie volgens de volgende voorwaarden.

Voor dit apparaat gelden de garantievoorwaarden die worden uitgegeven door de vertegenwoordiging van ons bedrijf in het land van aankoop. De leverancier, bij wie u het apparaat heeft gekocht, geeft u hierover graag meer informatie. Om aanspraak te maken op de garantie heeft u altijd uw aankoopbewijs nodig.

## Indholdsfortegnelse

<b>Sikkerhed</b> .....	<b>85</b>	<b>Rengøring og pleje</b> .....	<b>93</b>
Generelle henvisninger .....	85	Rengøringsmidler .....	93
Bestemmelsesmæssig brug .....	85	Rengøring af apparat .....	93
Begrænsning af brugerkreds .....	86	Åbne låg .....	93
Sikkerhedsanvisninger .....	86	Lukke låg .....	93
<b>Forhindring af materielle skader</b> .....	<b>89</b>	Rengøring af støvrum.....	93
<b>Miljøbeskyttelse og besparelse</b> ....	<b>89</b>	Udskiftning af støvpose.....	93
Bortskaffelse af emballage.....	89	Rensning af motorbeskyttelsesfilter .....	94
<b>Udpakning og kontrol</b> .....	<b>89</b>	Udtagning af udblæsningsfilter <sup>1</sup> .....	94
Udpakning af apparat og komponenter .....	89	Rengøring af udblæsningsfilter <sup>1</sup> .....	94
Leveringsomfang .....	89	Isætning af udblæsningsfilter <sup>1</sup> .....	95
<b>Lær apparatet at kende</b> .....	<b>90</b>	<b>Afhjælpning af fejl</b> .....	<b>96</b>
Apparat .....	90	Funktionsfejl .....	96
Oversigt over betjeningselementer .....	90	<b>Transport, opbevaring og bortskaffelse</b> .....	<b>97</b>
Oversigt statusindikatorer .....	90	Bortskaffelse af udtjent apparat .....	97
<b>Tilbehør</b> .....	<b>91</b>	<b>Kundeservice</b> .....	<b>97</b>
<b>Inden den første ibrugtagning</b> .....	<b>91</b>	Produktnummer (E-Nr.) og fabriktionsnummer (FD-Nr.) .....	97
Samle apparatet .....	91	Garantibetingelser .....	97
<b>Generel betjening</b> .....	<b>91</b>		
Indstilling af teleskoprør .....	91		
Tænde for apparatet.....	92		
Slukke apparatet .....	92		
Indstille effekt <sup>1</sup> .....	92		
Indstille gulvmundstykke .....	92		
Parkering af apparatet.....	92		
Frastilling og transport af apparatet .....	92		
Støvsugning med tilbehør .....	92		
Støvsugning med Multi-Use-Brush <sup>1</sup> .....	92		
Afmontage af apparat .....	93		

<sup>1</sup> Afhængigt af apparatets udstyr



## Sikkerhed

Overhold følgende sikkerhedsanvisninger.

### Generelle henvisninger

- Læs denne vejledning omhyggeligt igennem.
- Opbevar vejledningen og produktinformationerne til senere brug, og giv dem videre til en senere ejer.
- Tilslut ikke apparatet i tilfælde af en transportskade.

### Bestemmelsesmæssig brug

Overhold anvisningerne om anvendelse i henhold til formål, så apparatet kan anvendes sikkert og korrekt.

Anvend kun apparatet:

- med originale dele og tilbehør. Ved skader, der opstår som følge af anvendelse af fremmede produkter, bortfalder retten til garantiudgifter.
- til rengøring af overflader.
- ved stuetemperatur i privat husholdning og i lukkede rum i huslige omgivelser.
- op til en højde på maksimalt 2000 m over havets overflade.

Anvend ikke apparatet:

- til støvsugning af mennesker eller dyr.
- til opsugning af sundhedsskadelige, skarpkantede, varme eller glødende substanser.
- til opsugning af fugtige eller flydende substanser.
- til opsugning af letantændelige eller eksplosive stoffer og gasser.
- til opsugning af aske, sod fra brændeovne og centralvarmeanlæg.
- til opsugning af tonerstøv fra printere eller kopimaskiner.
- til opsugning af byggeaffald.

Afbryd apparatet fra strømforsyningen, når:

- apparatet rengøres.

## Begrænsning af brugerkreds

Dette apparat kan bruges af børn, der er fyldt 8 år, samt af personer med begrænsede fysiske, sensoriske eller psykiske evner eller manglende erfaring og/eller viden, hvis de overvåges eller er blevet instrueret i en sikker brug af apparatet og har forstået de farer, der kan være forbundet med brugen af apparatet.

Børn må ikke bruge apparatet til leg.

Rengøring og brugervedligeholdelse må ikke udføres af børn, medmindre de overvåges.

## Sikkerhedsanvisninger

Overhold disse sikkerhedsanvisninger under brugen af apparatet.

### **ADVARSEL – Fare for elektrisk stød!**

- Forkert udførte reparationer er farlige.
  - ▶ Kun fagpersonale, der er uddannet til det, må udføre reparationer på apparatet.
  - ▶ Der må kun anvendes originale reservedele til reparation af apparatet.
  - ▶ Hvis nettilslutningsledningen til apparatet bliver beskadiget, skal den udskiftes af producenten, producentens kundeservice eller en lignende kvalificeret person for at undgå, at der opstår fare.
- Et beskadiget apparat eller en beskadiget nettilslutningsledning er farlig.
  - ▶ Brug aldrig et beskadiget apparat.
  - ▶ Brug aldrig et apparat med revnet eller ødelagt overflade.
  - ▶ Træk aldrig i nettilslutningsledningen for at afbryde apparatets forbindelse til strømnettet. Tag altid fat i nettilslutningsledningens netstik, og træk det ud.
  - ▶ Træk eller bær aldrig apparatet i nettilslutningsledningen.
  - ▶ Hvis apparatet eller nettilslutningsledningen er beskadiget, så træk straks nettilslutningsledningens netstik ud, eller slå sikringen fra i sikringskabet.
  - ▶ "Kontakt kundeservice." → *Side 197*

- ▶ Kun fagpersonale, der er uddannet til det, må udføre reparationer på apparatet.
- Indtrængende fugtighed kan forårsage et elektrisk stød.
  - ▶ Anvend kun apparatet i lukkede rum.
  - ▶ Udsæt aldrig apparatet for ekstrem varme og fugt.
  - ▶ Brug ikke damprensere eller højtryksrensere til at rengøre apparatet.
- En beskadiget isolering af nettilslutningsledningen er farlig.
  - ▶ Nettilslutningsledningen må aldrig komme i kontakt med varmekilder eller varme apparatdele.
  - ▶ Nettilslutningsledningen må aldrig komme i kontakt med skarpe spidser eller kanter.
  - ▶ Nettilslutningsledningen må aldrig knækkes, klemmes eller ændres.
- Forkert udførte installationer er farlige.
  - ▶ Apparatet må kun tilsluttes og bruges iht. angivelserne på typeskiltet.
  - ▶ Apparatet må kun tilsluttes et strømnet med vekselstrøm via en stikdåse med jord, der er installeret forskriftsmæssigt.
  - ▶ Jordledningssystemet, der beskytter husets elinstallation, skal være installeret forskriftsmæssigt.

### **ADVARSEL – Fare for forbrænding!**

- Filtersystemerne kan blive opvarmet under driften, og i forbindelse med brændbare eller alkoholholdige stoffer kan de bryde i brand.
  - ▶ Hæld ikke brændbare eller alkoholholdige substanser på støvposen eller filtrene.
  - ▶ Anvend ikke brændbare eller alkoholholdige stoffer til rengøring af apparatet.
- Ved en driftstid på over 30 minutter kan der være risiko for overophedning af netledningen, hvis den ikke er trukket helt ud.
  - ▶ Træk netledningen helt ud.

### **ADVARSEL – Fare for tilskadekomst!**

- Bevægelige dele og åbninger i apparatet kan forårsage tilskadekomst.
  - ▶ Lad ikke beklædning, hår, fingre og andre kropsdele komme for tæt på apparatets åbninger og de bevægelige dele.
  - ▶ Ret aldrig støvsugerrøret eller mundstykkerne mod øjne, hår, ører eller mund.
- Personer kan komme til skade, hvis apparatet falder ned.
  - ▶ Sørg for, at der ikke befinder sig personer nedenfor apparatet ved støvsugning på trapper.
- Der kan være risiko for at snuble, når netledningen er trukket ud.
  - ▶ Sluk for apparatet under pauser i støvsugningen, og træk netstikket ud.
  - ▶ Oprulning af netledningen.
- Den automatiske ledningsoprulning kan være farlig for brugeren.
  - ▶ Pas på, at netstikket ikke rammer personer, legemsdele, husdyr eller genstande under den automatiske ledningsoprulning.

### **ADVARSEL – Fare for kvælning!**

Børn kan trække emballagemateriale over hovedet eller vikle sig ind i det og blive kvalt.

- ▶ Opbevar emballagematerialet utilgængeligt for børn.
- ▶ Lad ikke børn lege med emballagemateriale.

## Forhindring af materielle skader

Overhold disse anvisninger for at undgå materielle skader på apparatet, tilbehør eller andre genstande.

### BEMÆRK!

- Apparatet kan blive beskadiget, hvis det bæres kun ved at holde i slangen.
  - ▶ Bær ikke apparatet ved at holde i slangen.
- Slidte eller skarpkantede undersider på mundstykker kan beskadige sarte gulve som parketgulve eller linoleum.
  - ▶ Kontroller med jævne mellemrum mundstykkernes underside for slitage.
  - ▶ Udskift slidte mundstykker.
- Motoren kan i så fald blive beskadiget af smuds.
  - ▶ Brug aldrig apparatet uden støvpose.
  - ▶ Brug aldrig apparatet uden motorbeskyttelsesfilter.
  - ▶ Brug aldrig apparatet uden udblæsningsfilter.

## Miljøbeskyttelse og besparelse

### Bortskaffelse af emballage

Alt emballagemateriale er miljøvenligt og egnet til genbrug.

- ▶ Bortskaf de enkelte dele adskilt efter art.

## Udpakning og kontrol

Læs her, hvad du skal være opmærksom på i forbindelse med udpakningen.

### Udpakning af apparat og komponenter

1. Tag apparatet ud af emballagen.
2. Tag alle andre dele og den medfølgende dokumentation ud af emballagen, og læg det hele parat.
3. Fjern emballagematerialet.
4. Fjern klistermærker og folier.

### Leveringsomfang

Kontrollér alle dele for transport-skader efter udpakningen, og om leveringen indeholder alle dele.

**Bemærk:** Afhængigt af udstyr leveres apparatet med yderligere tilbehør.

→ Fig. 11

<b>A</b>	Universalgulvmundstykke <sup>1</sup>
<b>B</b>	Teleskoprør <sup>1</sup>
<b>C</b>	Håndgreb med slange <sup>1</sup>
<b>D</b>	Motorbeskyttelsesfilter
<b>E</b>	Udblæsningsfilter <sup>1</sup>
<b>F</b>	Støvpose
<b>G</b>	Multi-Use-Brush <sup>1</sup>
<b>H</b>	Tilbehørsholdere <sup>1</sup>
<b>I</b>	Fugemundstykker <sup>1</sup>
<b>J</b>	Polstermundstykker <sup>1</sup>
<b>K</b>	Polstermundstykke med opklappelig børstekrans <sup>1</sup>
<b>L</b>	Madrasmundstykke <sup>1</sup>

<sup>1</sup> Afhængigt af apparatets udstyr

da Lær apparatet at kende

M	Boremundstykke <sup>1</sup>
N	Mundstykke til hårde gulve <sup>1</sup>

<sup>1</sup> Afhængigt af apparatets udstyr

## Lær apparatet at kende

### Apparat

**Bemærk:** Alt efter apparatets type kan der være afvigelser i farve og andre detaljer.

→ Fig. 2





1	Universalgulvmundstykke <sup>1</sup>
2	Teleskoprør med skydeknap <sup>1</sup>
3	Slange
4	Håndgreb <sup>1</sup>
5	Effektregulator og Tænd/Sluk-knap
6	Parkeringsystem
7	Netledning
8	Frastillingssystem
9	Indikator for støvposeskift
10	Låg
11	Bæregreb

<sup>1</sup> Afhængigt af apparatets udstyr

## Oversigt over betjenings-elementer

Via betjeningselementerne indstilles alle apparatets funktioner, og du informeres om driftstilstanden.

### Betjeningselementer, apparat

Symbol	Anvendelse
	<ul style="list-style-type: none"><li>▪ Tænde for apparatet.</li><li>▪ Slukke for apparatet.</li><li>▪ Indstille effekt.</li></ul>
min	Støvsugning af gardiner og sarte tekstiler.
	Støvsugning af polstermøbler og puder.
	<ul style="list-style-type: none"><li>▪ Støvsugning af sarte tæpper.</li><li>▪ Støvsugning ved ringe tilsmudsning.</li></ul>
	Støvsugning af robuste gulve.
max	Støvsugning af hårde gulve, meget tilsmudsede gulvtæpper og tæppebelagte gulve.

### Betjeningselementer, gulvmundstykke

Symbol	Anvendelse
	Støvsugning af gulvtæpper og tæppebelagte gulve.
	Støvsugning af hårde gulve og parketgulve.

## Oversigt statusindikatorer

Indikatorerne informerer om funktioner og tilstande.

Symbol	Anvendelse
	Udskiftning af støvpose.

## Tilbehør

Anvend originalt tilbehør. Det er tilpasset til apparatet. Her findes en oversigt over tilbehør til apparatet og dets anvendelse.

Tilbehør	Tilbehørsnummer	Brug
Udskiftningsfilterpakke	BBZ41FGALL	Opsamling af opsuget materiale.
Udskiftningsfilterpakke	BBZAFGALL	Opsamling af opsuget materiale.
Motorbeskyttelsesfilter	BBZ02MPF	Beskyttelse af motoren mod tilsudsning.
HEPA hygiejnefilter	BBZ154HF	Rensning af udblæsningsluft.
Mundstykke til hårde gulve med børstekrans	BBZ123HD	Støvsugning af hårde gulve.
Mundstykke til hårde gulve	BBZ124HD	Støvsugning af hårde gulve og gulvtæpper.

## Inden den første ibrugtagning

Forbered apparatet til anvendelse.

### Samle apparatet

1. Sæt håndgrebet på støvsugerrøret, og lad det gå i indgreb.  
→ Fig. **3**
2. Stik slangestudsene i sugeåbningen i låget, og lad den gå i indgreb.  
→ Fig. **4**
3. Forbind håndgrebet med teleskoprøret.  
→ Fig. **5**
4. Forbind teleskoprøret med mundstykket.  
→ Fig. **5**
5. Sæt tilbehørsholderen<sup>1</sup> på teleskoprøret.  
→ Fig. **6**

6. Sæt fugemundstykket<sup>1</sup> på tilbehørsholderen<sup>1</sup> nedefra.  
→ Fig. **6**
7. Sæt børstekransen<sup>1</sup> på polstermundstykket<sup>1</sup>.  
→ Fig. **7**
8. Sæt polstermundstykket<sup>1</sup> med børstekransen<sup>1</sup> på tilbehørsholderen<sup>1</sup> oppefra.  
→ Fig. **6**

## Generel betjening

### Indstilling af teleskoprør

1. Frigør teleskoprørets låsning.
2. Indstil den ønskede længde af teleskoprøret.  
→ Fig. **8**

<sup>1</sup> Afhængigt af apparatets udstyr

## Tænde for apparatet

1. Hold i netstikket, og træk ledningen ud til den ønskede længde.
2. Sæt netstikket i stikdåsen.
3. Tryk på ①.  
→ Fig. 9

## Slukke apparatet

1. Tryk på ①.
  2. Træk netstikket ud.
  3. Træk kort i netledningen, og slip den igen.
- ✓ Ledningen ruller sig automatisk op.

## Indstille effekt<sup>1</sup>

Effekten kan indstilles trinløst.

1. Drej effektregulatoren hen på det ønskede trin.  
→ Fig. 10
  2. Drej teleskoprøret med den sekundære luftregulator til den ønskede position.  
→ Fig. 11
- ✓ Effekten bliver indstillet trinløst.

## Indstille gulvmundstykke

- ▶ Indstil gulvmundstykket til den ønskede gulvtype.  
→ Fig. 12

## Parkering af apparatet

**Tip** Ved korte pauser i støvsugningen kan gulvmundstykket anbringes i parkeringssystemet.

- ▶ Skyd hagen på gulvmundstykket ind i parkeringssystemet.  
→ Fig. 13

## Frstilling og transport af apparatet

1. Sluk for apparatet.  
→ "Slukke apparatet", Side 92
2. Stil apparatet lodret.
3. Skyd hagen på gulvmundstykket ind i parkeringssystemet.  
→ Fig. 14
4. Bær apparatet udenom forhindringer ved at holde det i håndgrebet.

## Støvsugning med tilbehør

1. Sæt det ønskede mundstykke på teleskoprøret eller på håndgrebet.
2. Tag det anvendte mundstykke af teleskoprøret eller håndtaget efter brugen.

## Støvsugning med Multi-Use-Brush<sup>1</sup>

**Bemærk:** Det er ikke nødvendigt at afmontere Multi-Use-Brush efter brugen. Sugeeffekten bliver ikke reduceret af den monterede Multi-Use-Brush.

### BEMÆRK!

Det kan beskadige underlaget, hvis børstekransen ikke er placeret helt nede under støvsugningen.

- ▶ Støvsug ikke, når børstekransen er flyttet op.
1. Sæt Multi-Use-Brush på håndgrebet eller på støvsugerrøret, og lad den gå i indgreb.  
→ Fig. 15
  2. Tryk på de to låsetappe på børstekransen.
  3. Skyd børstekransen nedad, og lad den gå i indgreb.  
→ Fig. 16
- ✓ Multi-Use-Brush er klar til brug.

<sup>1</sup> Afhængigt af apparatets udstyr

4. Støvsugning med Multi-Use-Brush.
5. Tryk på de to låsetappe på børstestekransen.
6. Skyd børstestekransen opad, og lad den gå i indgreb.  
→ Fig. **16**
7. Sæt gulvmundstykket eller støvsugerrøret på Multi-Use-Brush.
8. Tryk på frigørelsesknappen for at afmontere og tage Multi-Use-Brush af.  
→ Fig. **17**

## Afmontage af apparat

1. Adskil forbindelsen mellem gulvmundstykket og teleskoprøret.  
→ Fig. **18**
2. Adskil forbindelsen mellem teleskoprøret og håndgrebet.  
→ Fig. **19**
3. Tryk de to låsetappe sammen, og træk slangen ud af apparatet.  
→ Fig. **20**

---

## Rengøring og pleje

Rengør og plej maskinen omhyggeligt, så maskinen forbliver funktionsdygtig længe.

### Rengøringsmidler

Anvend kun egnede rengøringsmidler.

#### BEMÆRK!

Apparatet kan blive beskadiget ved brugen af uegnede rengøringsmidler eller ved forkert rengøring.

- ▶ Der må ikke anvendes aggressive eller skurende rengøringsmidler.
- ▶ Brug ikke rengøringsmidler med højt indhold af alkohol.
- ▶ Brug ikke hårde skuresvampe eller rengøringsssvampe.

- ▶ Vask nye rengøringsssvampe grundigt ud inden brug.

## Rengøring af apparat

**Krav:** Apparatet er slukket.

→ "Slukke apparatet", Side **192**

- ▶ Rengør apparatet og tilbehøret med en blød klud og et almindeligt rengøringsmiddel til kunststoffer.

## Åbne låg

**Krav:** Apparatet er slukket.

→ "Slukke apparatet", Side **192**

1. Åbn låget.  
→ Fig. **21**
2. Klap låget fuldstændig op.

## Lukke låg

**Tip** Kontroller, at støvposen ikke er i klemme mellem låget og apparatet.

#### Krav

- Støvposen er sat på plads.
- Motorbeskyttelsesfiltret er sat på plads.
- Udblæsningsfiltret er sat på plads.
- ▶ Luk låget, og lad det gå i indgreb.

## Rengøring af støvrum

**Krav:** Støvposen er taget ud.

→ "Udskiftning af støvpose", Side **193**

- ▶ Rengør om nødvendigt støvrummet ved hjælp af en anden støvsuger eller med en tør støveklud eller støvpensel.
- ✓ Støvrummet er rengjort.

## Udskiftning af støvpose

Hvis filterskiftindikatoren er helt udfyldt, når mundstykket er løftet fra gulvet og ved højeste effektrin, skal støvposen udskiftes.

**Krav:** Låget er åbnet.

→ "Åbne låg", Side 93

1. Træk i lukkelasken for at lukke støvposen.  
→ Fig. 22
2. Tag den fyldte støvpose ud af holderen.
3. Smid den fyldte støvpose væk.
4. Skyd den nye støvpose ind i holderen, til det kan mærkes, at den går i indgreb.  
– Knæk ikke støvposen.  
→ Fig. 23
5. → "Lukke låg", Side 93

## Rensning af motorbeskyttelsesfilter

**Tip** For at opnå det optimale resultat af støvsugningen skal motorbeskyttelsesfiltret bankes rent eller vaskes med regelmæssige mellemrum. For at apparatet skal kunne opnå den fulde sugeeffekt, skal motorbeskyttelsesfiltret rengøres eller udskiftes efter støvsugning af meget fine støvpartikler.

**Krav:** Støvposen er taget ud.

→ "Udskiftning af støvpose", Side 93

1. Træk i laskerne i siden for at frigøre motorbeskyttelsesfiltret fra indgrebet.  
→ Fig. 24
2. Træk motorbeskyttelsesfiltret ud i pilens retning.
3. Rengør motorbeskyttelsesfiltret ved at banke det rent.
4. Ved kraftig tilsmudsning kan motorbeskyttelsesfiltret vaskes.  
→ Fig. 25
5. Lad derefter filtret tørre i mindst 24 timer.

6. Sæt motorbeskyttelsesfiltret ind i apparatet, og lad det gå i indgreb foroven.
7. Sæt støvposen på plads.  
→ "Udskiftning af støvpose", Side 93
8. → "Lukke låg", Side 93

## Udtagning af udblæsningsfilter<sup>1</sup>

**Krav:** Låget er åbnet.

→ "Åbne låg", Side 93

1. Tryk lukkelasken pilens retning, og frigør udblæsningsfiltrets låsning.
2. Tag udblæsningsfiltret ud af apparatet.  
→ Fig. 26

## Rengøring af udblæsningsfilter<sup>1</sup>

For at opnå et optimalt effektniveau skal udblæsningsfiltret rengøres eller udskiftes en gang om året.

**Tip** For at apparatet skal kunne opnå den fulde sugeeffekt, skal udblæsningsfiltret rengøres efter støvsugning af meget fine støvpartikler.

**Bemærk:** Udblæsningsfiltrets filtervirkning bevares uafhængigt af en evt. farveændring af filtrets overflade.

## Rengøring af filtervlies

Filtervliesen fastgøres med filtergitteret på udblæsningsgitteret.

**Krav:** Udblæsningsfiltret er taget ud.  
→ "Udtagning af udblæsningsfilter<sup>1</sup>", Side 94

1. Tag filtervliesen ud.  
→ Fig. 27
2. Bank filtervliesen ren.

---

<sup>1</sup> Afhængigt af apparatets udstyr

3. Ved kraftig tilsmudsning kan filtervliesen vaskes.  
→ Fig. **23**
4. Lad derefter filtervliesen tørre i mindst 24 timer.
5. Læg filtervliesen på udblæsningsgitteret.
6. Sæt filtergitteret på plads.  
→ *"Isætning af udblæsningsfilter<sup>1</sup>"*, Side 195

2. → *"Lukke låg"*, Side 193

### Rengøring af HEPA hygiejnefilter

HEPA hygiejnefiltret består af en filterenhed.

**Tip** Hvis filterenheden skal rengøres endnu mere grundigt, kan den også vaskes i vaskemaskinen. Læg filterenheden i en vaskepose for at skåne resten af vasketøjet. Vask filterenheden på 30 °C ved skånevask, og indstil den laveste centrifugeringshastighed.

**Krav:** Udblæsningsfiltret er taget ud.  
→ *"Udtagning af udblæsningsfilter<sup>1</sup>"*, Side 194

1. Bank filterenheden ren.
2. Vask filterenheden under rindende vand.  
→ Fig. **29**
3. Lad filterenheden tørre i mindst 24 timer.
4. Sæt filterenheden i apparatet.  
→ *"Isætning af udblæsningsfilter<sup>1</sup>"*, Side 195

### Isætning af udblæsningsfilter<sup>1</sup>

**Krav:** Låget er åbnet.  
→ *"Åbne låg"*, Side 193

1. Sæt udblæsningsfiltret på udblæsningsgitteret, og lad det gå hørbart i indgreb.  
→ Fig. **30**

---

<sup>1</sup> Afhængigt af apparatets udstyr

## Afhjælpning af fejl

Mindre fejl ved apparatet kan afhjælpes selv. Læs oplysningerne om fejlahjælpning, inden kundeservice kontaktes. Sådan undgås unødige omkostninger.

### ADVARSEL

#### Fare for elektrisk stød!

Forkert udførte reparationer er farlige.

- ▶ Kun fagpersonale, der er uddannet til det, må udføre reparationer på apparatet.
- ▶ Der må kun anvendes originale reservedele til reparation af apparatet.
- ▶ Hvis nettilslutningsledningen til apparatet bliver beskadiget, skal den udskiftes af producenten, producentens kundeservice eller en lignende kvalificeret person for at undgå, at der opstår fare.

## Funktionsfejl

Fejl	Årsag	Fejlsøgning
Sugeeffekten forringes.	Støvposen er fyldt.	▶ Udskift støvposen.
Filterskiftindikatoren er fyldt ud.	Mundstykke, teleskoprør eller slange er tilstoppet.	<b>1.</b> Skil apparatets dele ad. <b>2.</b> Fjern tilstopningen.
	Udblæsningsfiltret er tilsmudset.	▶ Rengør udblæsningsfiltret. → "Rengøring af udblæsningsfilter <sup>1</sup> ", Side 194

<sup>1</sup> Afhængigt af apparatets udstyr

## Transport, opbevaring og bortskaffelse

Læs her, hvordan udtjente apparater bortskaffes korrekt.

### Bortskaffelse af udtjent apparat

Ved miljørigtig bortskaffelse kan værdifulde råstoffer genindvindes.

1. Træk netttilslutningsledningens netstik ud.
2. Skær netttilslutningsledningen over.
3. Bortskaf apparatet miljørigtigt.

Hvis der er tvivl om genbrugsordningerne, og om hvor genbrugspladserne er placeret, så kan forhandleren, kommunen eller de kommunale myndigheder kontaktes for at få yderligere information.



Dette apparat er klassificeret iht. det europæiske direktiv 2012/19/EU om affald af elektrisk- og elektronisk udstyr (waste electrical and electronic equipment - WEEE).

Dette direktiv angiver rammerne for indlevering og recycling af kasserede apparater gældende for hele EU.

## Kundeservice

Kontakt vores kundeservice, hvis du har spørgsmål, ikke selv kan afhjælpe en fejl, eller apparatet skal repareres.

Funktionsrelevante originale reservedele iht. den pågældende forordning om miljøvenligt design kan fås hos vores kundeservice i en periode på

mindst 7 år fra apparatets markedsføring i Det Europæiske Økonomiske Samarbejdsområde.

**Bemærk:** Anvendelse af kundeservice er gratis inden for rammerne af producentens garantibetingelser.

Der findes detaljerede oplysninger om garantiperiode og garantibetingelser for det aktuelle land hos vores kundeservice, den lokale forhandler og på vores hjemmeside.

Hav apparatets produktnummer (E-Nr.) og fabrikationsnummer (FD-Nr.) parat, hvis du kontakter kundeservice.

Kontaktdata for kundeservice findes i vedlagte liste over kundeserviceafdelinger sidst i vejledningen eller på vores hjemmeside.

### Produktnummer (E-Nr.) og fabrikationsnummer (FD-Nr.)

Produktnummeret (E-Nr.) og fabrikationsnummeret (FD-Nr.) findes på apparatets typeskilt.

Skriv dataene ned, så du hurtigt kan finde apparatets data og telefonnummeret til kundeservice.

### Garantibetingelser

Du har krav på garanti for dit apparat iht. de efterfølgende betingelser.

På dette apparat yder Bosch 2 års reklamationsret. Købsnota skal altid vedlægges ved indsendelse til reparation, hvis denne ønskes udført indenfor retten til reklamation. Medfølger købsnota ikke, vil reparationen altid blive udført mod beregning. Indsendelse til reparation Skulle Deres Bosch apparat gå i stykker, kan det indsendes til vort serviceværksted: BSH Hvidevarer A/S, Telegrafvej 4, 2750 Ballerup, tlf. 44 89 88 10.

## Innholdsfortegnelse

<b>Sikkerhet.....</b>	<b>99</b>	Åpne dekselet .....	107
Generelle merknader.....	99	Lukke lokket .....	107
Korrekt bruk .....	99	Rengjøre støvkammeret .....	107
Begrensning av brukerkretsen .....	100	Bytt støvpose.....	107
Sikkerhetsanvisninger .....	100	Rengjøring av motorfilteret.....	107
<b>Unngå materielle skader.....</b>	<b>103</b>	Ta ut utblåsningsfilteret <sup>1</sup> .....	108
<b>Miljøvern og innsparing.....</b>	<b>103</b>	Rengjøre utblåsningsfilteret <sup>1</sup> .....	108
Avfallsbehandling av emballasje..	103	Sette inn utblåsningsfilteret <sup>1</sup> .....	108
<b>Pakke ut og kontrollere .....</b>	<b>103</b>	<b>Utbedring av feil.....</b>	<b>110</b>
Pakke ut apparat og deler .....	103	Funksjonsfeil.....	110
I pakken.....	103	<b>Transport, oppbevaring og</b>	
<b>Bli kjent med.....</b>	<b>104</b>	<b>avfallsbehandling.....</b>	<b>111</b>
Apparat.....	104	Avfallsbehandling av gammelt	
Oversikt over betjeningselemen-		apparat .....	111
ter .....	104	<b>Kundeservice .....</b>	<b>111</b>
Oversikt over statusindikatorer.....	104	Produktnummer (E-Nr.) og	
<b>Tilbehør.....</b>	<b>104</b>	produksjonsnummer (FD).....	111
<b>Før første gangs bruk .....</b>	<b>105</b>	Garantibetingelser .....	111
Montering av apparatet.....	105		
<b>Grunnleggende betjening.....</b>	<b>105</b>		
Innstilling av teleskoprøret .....	105		
Slå på apparatet.....	105		
Slå av apparatet .....	105		
Regulere effekten <sup>1</sup> .....	105		
Innstilling av gulvmunnstykke.....	106		
Parkere apparatet.....	106		
Sette apparatet til oppbevaring			
og bære det.....	106		
Støvsuging med tilbehør .....	106		
Multi-Use-Brush støvsuging <sup>1</sup> .....	106		
Demontere apparatet .....	106		
<b>Rengjøring og pleie.....</b>	<b>107</b>		
Rengjøringsmiddel .....	107		
Rengjøring av apparatet.....	107		

<sup>1</sup> Avhengig av apparatets utstyr



## Sikkerhet

Følg sikkerhetsanvisningene nedenfor.

### Generelle merknader

- Les nøye gjennom denne anvisningen.
- Oppbevar veiledningen og produktinformasjonen for senere bruk eller for en senere eier.
- Ikke koble til apparatet dersom det har transportskader.

### Korrekt bruk

Følg merknadene om forskriftsmessig bruk for å bruke apparatet trygt og riktig.

Apparatet må kun brukes:

- med originaldeler og -tilbehør. Garantien dekker ikke skader som følge av bruk av produkter av annet fabrikat.
- til rengjøring av overflater.
- ved romtemperatur i private husholdninger og i lukkede rom hjemme.
- i en høyde på maks. 2000 m over havet.

Ikke bruk apparatet:

- til støvsuging av mennesker eller dyr.
- til oppsuging av helseskadelige, skarpe, varme eller glødende stoffer.
- til oppsuging av fuktige eller flytende substanser.
- til oppsuging av lett antennelige eller eksplosive stoffer og gasser.
- til oppsuging av aske, sot fra kakkelovner og sentralvarmeanlegg.
- til oppsuging av tonerstøv fra skrivere eller kopimaskiner.
- til oppsuging av byggeavfall.

Koble apparatet fra strømforsyningen når du:

- rengjør apparatet.

## Begrensning av brukerkretsen

Dette apparatet kan brukes av barn fra og med 8 år og av personer med redusert fysiske, sensoriske eller mentale evner eller mangel på erfaring og/eller kunnskap, dersom de blir overvåket eller har fått opplæring i en sikker bruk av apparatet og dessuten har forstått farene som kan resultere av feil bruk.

Barn må ikke få leke med apparatet.

Rengjøring og brukervedlikehold må ikke utføres av barn uten oppsyn.

## Sikkerhetsanvisninger

Følg disse sikkerhetsanvisningene når du bruker apparatet.

### **ADVARSEL – Fare for elektrisk støt!**

- Ukyndige reparasjoner er farlig.
  - ▶ Kun opplært fagpersonell skal utføre reparasjoner på maskinen.
  - ▶ Det må kun brukes originale reservedeler til reparasjon av maskinen.
  - ▶ Dersom det oppstår skader på apparatets strømkabel, må den skiftes ut av produsenten, kundeservice eller av en annen kvalifisert person for å unngå at det oppstår fare.
- En vaskemaskin med skader eller en strømledning med skader er farlig.
  - ▶ Bruk aldri maskinen hvis den har skader.
  - ▶ Bruk aldri apparatet med sprukket eller knust overflate.
  - ▶ Dra aldri i strømledningen når du skal koble vaskemaskinen fra strømmettet. Dra alltid i pluggen på strømledningen.
  - ▶ Dra aldri i strømledningen når du skal flytte på vaskemaskinen.
  - ▶ Hvis vaskemaskinen eller strømledningen er skadet, må du dra ut støpselet eller slå av sikringen i sikringsskapet umiddelbart.
  - ▶ "Ta kontakt med kundeservice." → *Side 111*
  - ▶ Kun opplært fagpersonell skal utføre reparasjoner på maskinen.

- Fuktighet som trenger inn, kan forårsake elektrisk støt.
  - ▶ Apparatet skal kun brukes i lukkede rom.
  - ▶ Utsett aldri apparatet for kraftig varme eller fuktighet.
  - ▶ Ikke bruk dampstråle eller høytrykksspyler for å rengjøre apparatet.
- Hvis isolasjonen på strømledningen er skadet, er dette farlig.
  - ▶ La aldri strømkabelen være i kontakt med varme maskindeler eller varmekilder.
  - ▶ La aldri strømkabelen komme i kontakt med skarpe spisser eller kanter.
  - ▶ Du må aldri få knekk på, klemme sammen eller endre strømkabelen.
- Ukyndige installasjoner er farlig.
  - ▶ Maskinen må kun tilkobles og brukes i henhold til angivelserne på typeskiltet.
  - ▶ Maskinen skal bare kobles til et strømmnett med vekselstrøm via en forskriftsmessig montert jordet stikkontakt.
  - ▶ Systemet for husets PE-leder må være forskriftsmessig installert.

### **ADVARSEL – Forbrenningsfare!**

- Filtersystemene kan bli varme under bruk og ta fyr i kombinasjon med brennbare eller alkoholholdige stoffer.
  - ▶ Unngå å få brennbare eller alkoholholdige stoffer på støvposen og filteret.
  - ▶ Ikke bruk brennbare eller alkoholholdige stoffer når du rengjør apparatet.
- Hvis apparatet er i bruk i mer enn 30 minutter, kan den oppviklede strømledningen overopphetes.
  - ▶ Trekk strømledningen helt ut.

### **ADVARSEL – Fare for personskade!**

- Bevegelige deler og åpninger på apparatet kan føre til skader.
  - ▶ Hold klær, hår, fingre og andre kroppsdelene unna åpninene på apparatet og de bevegelige delene.
  - ▶ Røret eller munnstykkene må aldri rettes mot øyne, hår, ører eller munn.

- Hvis apparatet faller ned, kan personer bli skadet.
  - ▶ Kontroller at det ikke befinner seg personer under apparatet når du støvsuger i trapper.
- Strømledninger som er trukket ut, kan forårsake at noen snubler.
  - ▶ Slå av apparatet og trekk ut støpselet når du tar en pause fra støvsugingen.
  - ▶ Trekk inn strømledningen.
- Det automatiske kabelinntrekket kan medføre en fare for brukeren.
  - ▶ Kontroller at støpselet ikke slynges bort i personer, kroppsdeler, dyr eller gjenstander ved automatisk kabelinntrekk.

 **ADVARSEL – Kvelningsfare!**

Barn kan få emballasjen over hodet eller vikle seg inn i den og kveles.

- ▶ Hold emballasjen borte fra barn.
- ▶ Barn må ikke få leke med emballasjen.

## Unngå materielle skader

Følg disse anvisningene for å unngå materielle skader på apparatet, tilbehøret eller andre gjenstander.

### OBS!

- Hvis du bærer apparatet i slangen, kan det skade slangen.
  - ▶ Bær aldri apparatet i slangen.
- Slitte eller skarpkantede såler på munnstykkene kan forårsake skader på mindre slitesterke gulv som parkett og linoleum.
  - ▶ Kontroller sålene regelmessig med tanke på slitasje.
  - ▶ Skift ut slitte munnstykker.
- Smuss i motoren kan gi motorskader.
  - ▶ Bruk aldri apparatet uten støvpose.
  - ▶ Bruk aldri apparatet uten motorfilter.
  - ▶ Bruk aldri apparatet uten utblåsningsfilter.

## Miljøvern og innsparing

### Avfallsbehandling av emballasje

Emballasjematerialene er miljøvennlige og resirkulerbare.

- ▶ Kildesortér de enkelte komponentene etter type avfall.

## Pakke ut og kontrollere

Her får du vite om det du må ta hensyn til under utpakkingen.

### Pakke ut apparat og deler

1. Ta apparatet ut av emballasjen.

2. Ta alle andre deler og følgepapirer ut av emballasjen og hold dem klar til bruk.
3. Fjern eksisterende emballasjemateriale.
4. Fjern eksisterende klistremerker og folier.

## I pakken

Etter fjerning av emballasjen må du kontrollere alle delene med henblikk på transportskader og forvisse deg om at ingen deler mangler.

**Merk:** Apparatet leveres med ytterligere tilbehør, avhengig av utstyr.

→ Fig. 1

<b>A</b>	Omstillbart gulvmunnstykke <sup>1</sup>
<b>B</b>	Teleskoprør <sup>1</sup>
<b>C</b>	Håndtak med slange <sup>1</sup>
<b>D</b>	Motorfilter
<b>E</b>	Utblåsningsfilter <sup>1</sup>
<b>F</b>	Støvpose
<b>G</b>	Multi-Use-Brush <sup>1</sup>
<b>H</b>	Tilbehørsholder <sup>1</sup>
<b>I</b>	Fugemunnstykker <sup>1</sup>
<b>J</b>	Møbelmunnstykker <sup>1</sup>
<b>K</b>	Møbelmunnstykke med børstekrans som kan festes med klips <sup>1</sup>
<b>L</b>	Madrassmunnstykke <sup>1</sup>
<b>M</b>	Boremunnstykke <sup>1</sup>
<b>N</b>	Munnstykker for harde gulv <sup>1</sup>

<sup>1</sup> Avhengig av apparatets utstyr

## Bli kjent med

### Apparat

**Merk:** Det kan forekomme enkelte forskjeller i farger og detaljer mellom de ulike apparattypene.

→ Fig. **2**





<b>1</b>	Omstillbart gulvmunnstykke <sup>1</sup>
<b>2</b>	Teleskoprør med skyvetast <sup>1</sup>
<b>3</b>	Slange
<b>4</b>	Håndtak <sup>1</sup>
<b>5</b>	Effektregulator og av/på-bryter
<b>6</b>	Oppbevaringsstøtte
<b>7</b>	Strømledning
<b>8</b>	Oppbevaringsstøtte
<b>9</b>	Varsel om bytte av støvpose
<b>10</b>	Lokk
<b>11</b>	Bærehåndtak

<sup>1</sup> Avhengig av apparatets utstyr



### Oversikt over betjenings- elementer

Ved hjelp av betjeningselementene stiller du inn alle apparatets funksjoner, og du får informasjon om driftsstatus.

### Apparatets betjenings-elementer

Symbol	Bruk
	<ul style="list-style-type: none"> <li>Slå på apparatet.</li> <li>Slå av apparatet.</li> <li>Regulere effekten.</li> </ul>
min	Støvsuging av gardiner og ømfintlige tekstiler.
	Støvsuging av polstrede møbler og puter.
	<ul style="list-style-type: none"> <li>Støvsuging av ømfintlige tepper.</li> <li>Støvsuging av små tilsmussinger.</li> </ul>
	Støvsuging av robuste gulvbelegg.
max	Støvsuging av harde gulv, sterkt tilsmussede tepper og teppegulv.

### Gulvmunnstykkets betjenings-elementer

Symbol	Bruk
	Støvsuging av tepper og teppegulv.
	Støvsuging av harde gulv og parkettgulv.

### Oversikt over statusindikatorer

Indikatorene gir informasjon om funksjoner og tilstander.

Symbol	Bruk
	Bytte støvpose.

## Tilbehør

Bruk original-tilbehør. Dette er tilpasset ditt apparat. Her får du en oversikt over apparatets tilbehør og riktig bruk av dette.

Tilbehør	Tilbehørsnummer	Bruk
Reservefilterpakke	BBZ41FGALL	Tar opp smussen.

Tilbehør	Tilbehørsnummer	Bruk
Reservefilterpakke	BBZAFGALL	Tar opp smussen.
Motorfilter	BBZ02MPF	Beskytter motoren mot tilsmussing.
HEPA hygienefilter	BBZ154HF	Rengjør avtrekksluften.
Munnstykke for harde gulv med børstekrans	BBZ123HD	Støvsuging av harde gulv.
Munnstykke for harde gulv	BBZ124HD	Støvsuging av harde gulv og tepper.

## Før første gangs bruk

Klargjør apparatet til bruk.

### Montering av apparatet

1. Sett håndtaket på slangen slik at det smekker på plass.  
→ Fig. **3**
2. Stikk slangestussen i sugeåpningen i lokket og la den klikke på plass.  
→ Fig. **4**
3. Koble håndtaket til teleskoprøret.  
→ Fig. **5**
4. Koble teleskoprøret til gulvmunnstykket.  
→ Fig. **5**
5. Sett tilbehørsholderen<sup>1</sup> på teleskoprøret.  
→ Fig. **6**
6. Sett fugemunnstykket<sup>1</sup> nedenfra på tilbehørsholderen<sup>1</sup>.  
→ Fig. **6**
7. Sett børstekransen<sup>1</sup> på møbelmunnstykket<sup>1</sup>.  
→ Fig. **7**
8. Sett møbelmunnstykket<sup>1</sup> med børstekransen<sup>1</sup> ovenfra på tilbehørsholderen<sup>1</sup>.  
→ Fig. **6**

<sup>1</sup> Avhengig av apparatets utstyr

## Grunnleggende betjening

### Innstilling av teleskoprøret

1. Lås opp teleskoprøret.
2. Still inn ønsket lengde av teleskoprøret.  
→ Fig. **8**

### Slå på apparatet

1. Ta tak i støpselet, og trekk ledningen ut så langt som nødvendig.
2. Koble støpselet til stikkontakten.
3. Trykk på **ⓘ**.  
→ Fig. **9**

### Slå av apparatet

1. Trykk på **ⓘ**.
  2. Trekk ut støpselet.
  3. Trekk strømledningen lett til deg, og slipp den.
- ✓ Ledningen kveiles automatisk opp.

### Regulere effekten<sup>1</sup>

Du kan regulere effekten trinnløst.

1. Vri effektbryteren til ønsket nivå.  
→ Fig. **10**

**no** Grunnleggende betjening

2. Vri teleskoprøret med regulatoren for tilleggsluft til ønsket posisjon.  
→ Fig. **11**
- ✓ Effekten reguleres trinnløst.

## Innstilling av gulvmunnstykke

- Still inn gulvmunnstykket til ønsket gulvtype med bryteren.  
→ Fig. **12**

## Parkere apparatet

**Tips:** Ved korte pauser under støvsugingen kan gulvmunnstykket plasseres i parkeringsstøtten.

- Skyv kroken på gulvmunnstykket inn i parkeringsstøtten.  
→ Fig. **13**

## Sette apparatet til oppbevaring og bære det

1. Slå av apparatet.  
→ "Slå av apparatet", Side 105
2. Sett støvsugeren slik at den står oppreist.
3. Skyv kroken på gulvmunnstykket inn i oppbevaringsstøtten.  
→ Fig. **14**
4. Bær apparatet etter håndtaket når du skal løfte det over hindringer.

## Støvsuging med tilbehør

1. Sett ønsket tilbehør på teleskoprøret eller håndtaket.
2. Fjern munnstykket fra teleskoprøret eller håndtaket etter bruk.

## Multi-Use-Brush støvsuging<sup>1</sup>

**Merk:** Multi-Use-Brush trenger ikke å demonteres etter bruk. At Multi-Use-Brush er montert, påvirker ikke sugeeffekten.

## OBS!

Dersom børstekransen ikke er skjøvet helt ned under støvsugingen, kan det oppstå skader på gulvet.

- Du må aldri støvsuge når børstekransen er skjøvet opp.
1. Stikk Multi-Use-Brush på håndtaket eller røret og la den smekke på plass.  
→ Fig. **15**
  2. Trykk på de to låseknappene på børstekransen.
  3. Skyv ned børstekransen og la den smekke på plass.  
→ Fig. **16**
- ✓ Multi-Use-Brush er klar til bruk.
4. Støvsuging med Multi-Use-Brush.
  5. Trykk på de to låseknappene på børstekransen.
  6. Skyv opp børstekransen og la den smekke på plass.  
→ Fig. **16**
  7. Stikk gulvmunnstykket eller røret på Multi-Use-Brush.
  8. Trykk på opplåsningsknappen og ta av Multi-Use-Brush når du ikke skal bruke den.  
→ Fig. **17**

## Demontere apparatet

1. Koble gulvmunnstykket fra teleskoprøret.  
→ Fig. **18**
2. Koble teleskoprøret fra håndtaket.  
→ Fig. **19**
3. Trykk sammen de to låseknappene og trekk slangen ut av apparatet.  
→ Fig. **20**

<sup>1</sup> Avhengig av apparatets utstyr

## Rengjøring og pleie

Rengjør og vedlikehold vaskemaskinen omhyggelig, slik at den holder seg funksjonsdyktig i lang tid.

### Rengjøringsmiddel

Bruk kun egnede rengjøringsmidler.

#### OBS!

Apparatet kan bli skadet ved bruk av uegnede rengjøringsmidler eller på grunn av feil rengjøring.

- ▶ Ikke bruk sterke eller skurende rengjøringsmidler.
- ▶ Ikke bruk sterkt alkoholholdige rengjøringsmidler.
- ▶ Ikke bruk harde skureputer eller vaskesvamper.
- ▶ Vask nye svampkluter grundig før bruk.

### Rengjøring av apparatet

**Forutsetning:** Apparatet er slått av.  
→ "Slå av apparatet", Side 105

- ▶ Rengjør apparatet og tilbehøret med en myk klut og vanlig rensmiddel for plast.

### Åpne dekselet

**Forutsetning:** Apparatet er slått av.  
→ "Slå av apparatet", Side 105

1. Åpne lokket.  
→ Fig. **21**
2. Vipp lokket helt opp.

### Lukke lokket

**Tips:** Kontroller at støvposen ikke er fastklemt mellom lokket og apparatet.

#### Forutsetninger

- Støvposen er satt inn.
- Motorfilteret er satt inn.
- Utblåsningsfilteret er satt inn.

- ▶ Lukk lokket og la det gå i lås.

### Rengjøre støvkammeret

**Forutsetning:** Støvposen er tatt ut.  
→ "Bytt støvpose", Side 107

- ▶ Rengjør støvkammeret med en annen støvsuger, eller med en tørr støvklut eller støvpensel.
- ✓ Støvkammeret er rengjort.

### Bytt støvpose

Hvis vinduet til filterskiftindikatoren er fylt helt når munnstykket er løftet opp og støvsugeren går på høyeste effektrinns, må støvposen byttes.

**Forutsetning:** Lokket er åpent.  
→ "Åpne dekselet", Side 107

1. Trekk i lukkefliken for å lukke støvposen.  
→ Fig. **22**
2. Fjern den fulle støvposen fra holderen.
3. Kast den fulle støvposen.
4. Skyv den nye støvposen inn i holderen til du merker at den går i inngrep.
  - Ikke la det komme knekk på støvposen.  
→ Fig. **23**
5. → "Lukke lokket", Side 107

### Rengjøring av motorfilteret

**Tips:** For optimale støvsugerresultater må motorfilteret regelmessig bankes ut eller vaskes. Rengjør eller bytt ut motorfilteret etter at du har støvsugd fine støvpartikler for å garantere sugekraften til apparatet.

**Forutsetning:** Støvposen er tatt ut.  
→ "Bytt støvpose", Side 107

1. Trekk i tappene på siden for å løse motorfilteret fra sperren.  
→ Fig. **24**

## no Rengjøring og pleie

2. Trekk ut motorfilteret i pilretningen.
3. Bank ut motorfilteret.
4. Ved sterk tilsmussing må motorfilteret vaskes.  
→ Fig. **25**
5. La filteret tørke i minst 24 timer.
6. Sett motorfilteret i apparatet og la det smekke på plass øverst.
7. Sett inn støvposen.  
→ "Bytt støvpose", Side 107
8. → "Lukke lokket", Side 107

### Ta ut utblåsningsfilteret<sup>1</sup>

**Forutsetning:** Lokket er åpent.  
→ "Åpne dekselet", Side 107

1. Trykk lukkefliken i pilretningen og løsne utblåsningsfilteret.
2. Ta utblåsningsfilteret ut av apparatet.  
→ Fig. **26**

### Rengjøre utblåsningsfilteret<sup>1</sup>

For at optimalt effektnivå skal opprettholdes, må utblåsningsfilteret rengjøres eller byttes ut en gang i året.

**Tips:** Rengjør utblåsningsfilteret etter at du har støvsugd fine støvpartikler, slik at apparatet beholder sugekraften.

**Merk:** Utblåsningsfilteret fungerer like godt selv om overflaten på filteret skulle bli misfarget.

### Rengjøre filter-fleece

Filter-fleecen festes med filtergitteret på utblåsningsgitteret.

**Forutsetning:** Utblåsningsfilteret er tatt ut.  
→ "Ta ut utblåsningsfilteret", Side 108

1. Ta ut filter-fleecen.  
→ Fig. **27**
2. Bank ut filter-fleecen.
3. Dersom filter-fleecen er svært skitten, må den vaskes.  
→ Fig. **28**
4. La filter-fleecen tørke i minst 24 timer.
5. Legg filter-fleecen på utblåsningsgitteret.
6. Sett inn filtergitteret.  
→ "Sette inn utblåsningsfilteret", Side 108

### Rengjøring av HEPA hygienefilteret

HEPA-hygienefilteret består av én filterenhet.

**Tips:** Dersom det kreves en mer grundig rengjøring av filterenheten, kan den også vaskes i vaskemaskinen. Legg filterenheten i en vaskepose for å beskytte resten av klesvasken. Vask filterenheten på 30 °C med skåneprogram, og bruk det laveste sentrifugetrinnet.

**Forutsetning:** Utblåsningsfilteret er tatt ut.

→ "Ta ut utblåsningsfilteret", Side 108

1. Bank ut filterenheten.
2. Vask filterenheten under rennende vann.  
→ Fig. **29**
3. La filterenheten tørke i minst 24 timer.
4. Sett filterenheten inn i apparatet.  
→ "Sette inn utblåsningsfilteret", Side 108

### Sette inn utblåsningsfilteret<sup>1</sup>

**Forutsetning:** Lokket er åpent.  
→ "Åpne dekselet", Side 107

---

<sup>1</sup> Avhengig av apparatets utstyr

1. Sett utblåsningsfilteret på utblåsningsgitteret og la det smekke hørbart på plass.  
→ Fig. **30**
2. → "Lukke lokket", Side 107

## Utbedring av feil

Du kan selv utbedre små feil på apparatet. Benytt deg av informasjonen om feilsøking før du tar kontakt med kundeservice. På den måten unngår du unødige kostnader.

### ADVARSEL

#### Fare for elektrisk støt!

Ukyndige reparasjoner er farlig.

- ▶ Kun opplært fagpersonell skal utføre reparasjoner på maskinen.
- ▶ Det må kun brukes originale reservedeler til reparasjon av maskinen.
- ▶ Dersom det oppstår skader på apparatets strømkabel, må den skiftes ut av produsenten, kundeservice eller av en annen kvalifisert person for å unngå at det oppstår fare.

## Funksjonsfeil

Feil	Årsak	Feilsøking
Sugekraften avtar.	Støvposen er full.	▶ Bytt støvposen.
Filterskiftindikatoren er fylt opp.	Munnstykket, teleskoprøret eller slangen er tilstoppet.	<ol style="list-style-type: none"> <li>1. Demonter apparatet.</li> <li>2. Fjern tilstoppingen.</li> </ol>
	Ublåsningsfilteret er skittent.	▶ Rengjør utblåsningsfilteret. → "Rengjøre utblåsningsfilteret", Side 108

## Transport, oppbevaring og avfallsbehandling

Her får du vite hvordan du korrekt kvitter deg med gamle apparater.

### Avfallsbehandling av gammelt apparat

Med miljøvennlig avfallsbehandling kan verdifulle råstoffer gjenvinnes.

1. Trekk ut strømkabelens støpsel.
2. Kapp av strømkabelen.
3. Kaste apparatet på en miljøvennlig måte.

Du kan innhente informasjon om aktuelle muligheter for avfallsbehandling hos en spesialisert forhandler eller hos kommuneadministrasjonen der du bor.



Dette apparatet er klassifisert i henhold til det europeiske direktivet 2012/19/EU om avhending av elektrisk- og elektronisk utstyr (waste electrical and electronic equipment – WEEE).

Direktivet angir rammene for innlevering og gjenvinning av innbytteprodukter.

## Kundeservice

Hvis du har spørsmål, hvis du ikke selv kan utbedre en feil på apparatet, eller hvis apparatet må repareres, må du henvende deg til vår kundeservice.

Innenfor EØS får du funksjonsrelevante original-reservedeler i samsvar med gjeldende økodesigndirektivet hos vår kundeservice i minst 7 år fra apparatet bringes ut på markedet.

**Merk:** I rammen av produsentens garantivilkår er bruk av kundeservice gratis.

Du får detaljert informasjon om garantitid og garantivilkår i ditt land hos vår kundeservice, din forhandler eller på våre nettsider.

Når du tar kontakt med kundeservice, trenger du produktnummer (E-Nr.) og produksjonsnummer (FD) for apparatet.

Du finner kontaktopplysningene for kundeservice i kundeservicefortegnelsen helt bak i veiledningen eller på våre nettsider.

### Produktnummer (E-Nr.) og produksjonsnummer (FD)

Du finner produktnummeret (E-Nr.) og produksjonsnummeret (FD) på apparatets typeskilt.

Du kan skrive ned opplysningene, slik at du har data for apparatet og telefonnummeret til kundeservice raskt tilgjengelig når du trenger dem.

### Garantibetingelser

Du har krav på garanti i samsvar med vilkårene nedenfor.

For dette apparatet gjelder de garantibetingelser som er oppgitt av vår representant i de respektive land. Detaljer om disse garantibetingelsene får du ved å henvende deg til elektrohandelen der du har kjøpt apparatet. Ved krav i forbindelse med garantiytelser, er det i alle fall nødvendig å legge fram kvittering for kjøpet av apparatet.

## Innehållsförteckning

<b>Säkerhet</b> .....	<b>113</b>	Stänga locket .....	121
Allmänna anvisningar .....	113	Rengöra påsutrymmet.....	121
Användning för avsett ändamål ...	113	Byta dammsugarpåse .....	121
Begränsning av användarkretsen.....	114	Rengöra motorskyddsfiltret.....	121
Säkerhetsanvisningar .....	114	Ta ur utblåsfiltret <sup>1</sup> .....	122
<b>Förhindra saksador</b> .....	<b>117</b>	Rengöra utblåsfiltret <sup>1</sup> .....	122
<b>Miljöskydd och sparsamhet</b> .....	<b>117</b>	Sätta i utblåsfiltret <sup>1</sup> .....	122
Förpackningsmaterialet.....	117	<b>Avhjälpning av fel</b> .....	<b>123</b>
<b>Uppackning och kontroll</b> .....	<b>117</b>	Funktionsfel .....	123
Packa upp enhet och delar.....	117	<b>Transport, lagring och avfallshandling</b> .....	<b>124</b>
Medföljande tillbehör.....	117	Omhändertagande av begagnade apparater.....	124
<b>Lär känna</b> .....	<b>118</b>	<b>Kundtjänst</b> .....	<b>124</b>
Enhet .....	118	Produktnummer (E-nr.) och tillverkningsnummer (FD).....	124
Översikt, kontroller .....	118	Garantivillkor.....	124
Översikt statusindikeringar.....	118		
<b>Tillbehör</b> .....	<b>118</b>		
<b>Före första användningen</b> .....	<b>119</b>		
Montera enheten .....	119		
<b>Användningsprincip</b> .....	<b>119</b>		
Ställa in teleskopröret.....	119		
Slå på enheten .....	119		
Slå av enheten.....	119		
Ställa in sugeffekten <sup>1</sup> .....	119		
Ställa in golvmunstycket.....	120		
Parkera enheten .....	120		
Ställa undan och bära enheten....	120		
Dammsuga med tillbehör.....	120		
Dammsuga Multi-Use-Brush <sup>1</sup> .....	120		
Demontera enheten.....	120		
<b>Rengöring och skötsel</b> .....	<b>120</b>		
Rengöringsmedel.....	121		
Rengöra enheten.....	121		
Öppna locket.....	121		

<sup>1</sup> Allt efter apparatens utrustning



## Säkerhet

Följ säkerhetsanvisningarna nedan.

### Allmänna anvisningar

- Läs igenom anvisningen noga.
- Förvara bruksanvisningen och produktinformationen för senare användning eller till nästa ägare.
- Anslut inte enheten om den har transportskador.

### Användning för avsett ändamål

För att använda enheten säkert och rätt måste du följa anvisningarna om avsedd användning.

Använd bara enheten:

- med originaldelar och originaltillbehör. Garantin gäller inte för skador som orsakats av att externa produkter har använts.
- för att rengöra ytor.
- i privata hushåll och i slutna utrymmen i hemmiljö vid rumstemperatur.
- upp till max. 2000°möh.

Använd inte apparaten:

- för att dammsuga människor och djur.
- för att suga upp hälsoskadliga, skarpkantade, heta eller glödande ämnen.
- för att suga upp fuktiga eller flytande ämnen.
- för att suga upp lättantändliga eller explosiva ämnen och gaser.
- för att suga upp aska och sot från kakelugnar och centralvärme-pannor.
- för att suga upp tonerpulver från skrivare och kopiatorer.
- för att suga upp byggavfall.

Koppla bort apparaten från elnätet när du:

- rengör den.

## Begränsning av användarkretsen

Denna apparat kan användas av barn från 8 år och äldre och av personer med begränsad fysisk, sensorisk eller mental förmåga eller brist på erfarenhet och/eller kunskap såvida detta sker under uppsikt eller om de undervisats i hur man säkert använder apparaten och förstått de faror som kan uppstå i samband med felaktig användning.

Låt inte barn leka med enheten.

Rengöring och användarskötsel får inte utföras av barn om de inte står under uppsikt.

## Säkerhetsanvisningar

Följ säkerhetsanvisningarna när du använder enheten.

### **WARNING! – Risk för elstötar!!**

- Felinstallationer är farliga.
  - ▶ Det är bara specialutbildad personal som får reparera maskinen.
  - ▶ Maskinen får bara repareras med originalreservdelar.
  - ▶ Om apparatens nätanslutningsledning blir skadad måste den för att risker ska förhindras bytas av tillverkaren eller dennes kundtjänst eller av en person med likvärdiga kvalifikationer.
- Skadad maskin eller sladd är farligt.
  - ▶ Använd aldrig en skadad maskin.
  - ▶ Använd aldrig en apparat med sprucken trasig yta.
  - ▶ Dra aldrig i sladden för att göra maskinen strömlös. Dra alltid i kontakten, inte sladden.
  - ▶ Dra eller bär aldrig maskinen i sladden.
  - ▶ Dra direkt ur sladdens kontakt eller slå av säkringen i proppskåpet om maskin eller sladd är skadade.
  - ▶ "Ring service!" → *Sid. 124*
  - ▶ Det är bara specialutbildad personal som får reparera maskinen.
- Inträngande fukt kan orsaka en elektrisk stöt.
  - ▶ Använd bara maskinen i slutna utrymmen.

- ▶ Exponera aldrig maskinen för kraftig värme och fukt.
- ▶ Använd inte ångrengöring eller högtryckstvätt för att rengöra apparaten.
- Skadad sladdisolering är farligt.
  - ▶ Låt aldrig sladden komma i kontakt med heta maskindelar eller värmekällor.
  - ▶ Låt aldrig sladden komma i kontakt med vassa spetsar eller kanter.
  - ▶ Vecka, kläm och ändra aldrig sladden.
- Felinstallationer är farliga.
  - ▶ Anslut och använd bara maskinen enligt uppgifterna på typskylten.
  - ▶ Elanslut bara maskinen via ett rätt installerat, jordat uttag för växelström.
  - ▶ Skyddsledarsystemet i byggnadens elanläggning måste vara installerat enligt gällande föreskrifter.

### **WARNING! – Risk för brännskador!!**

- Filtersystemen blir varma vid användning och kan börja brinna vid kombination med brännbara eller alkoholhaltiga ämnen.
  - ▶ Använd aldrig brännbara eller alkoholhaltiga ämnen på dammsugarpåse och filter.
  - ▶ Använd inga brännbara eller alkoholhaltiga ämnen vid rengöring av enheten.
- Använder du enheten längre än 30 minuter, så kan den upplindade sladden bli överhettad.
  - ▶ Dra ut sladden helt.

### **WARNING! – Risk för personskador!!**

- Enhetens rörliga delar och öppningar kan ge personskador.
  - ▶ Håll kläder, hår, fingrar och andra kroppsdelar borta från enhetens öppningar och rörliga delar.
  - ▶ Rikta aldrig rör eller munstycken mot ögon, hår, öron eller mun.
- Fallande enhet innebär risk för personskador.
  - ▶ Se till så att ingen står nedanför enheten när du dammsuger trappor.

- En utdragen sladd kan få någon att snubbla.
  - ▶ Slå av maskinen och dra ur kontakten vid pauser i dammsugningen.
  - ▶ Dra in sladden.
- Det automatiska sladdindraget kan skada användaren.
  - ▶ Se till så att kontakten inte slår emot personer, kroppsdelar, husdjur eller föremål vid automatiskt sladdindrag.

** WARNING! – Kvävningsrisk!!**

Barn kan dra förpackningsmaterial över huvudet eller trassla in sig i det och kvävas.

- ▶ Låt inte barn komma i närheten av förpackningsmaterial.
- ▶ Låt inte barn leka med förpackningsmaterialet.

## Förhindra saksador

Följ anvisningarna, så undviker du saksador på enhet, tillbehör och andra föremål.

### OBS!

- Bär du enheten i slangen, så kan det skada slangen.
  - ▶ Bär aldrig enheten i slangen.
- Om munstyckets glidsulor är slitna och vassa kan de skada känsliga hårda golv som t.ex. parkett och linoleum.
  - ▶ Kontrollera regelbundet glidsulornas förslitning.
  - ▶ Byt nedslitna munstycken.
- Kommer det smuts i motorn kan den bli skadad.
  - ▶ Använd aldrig enheten utan dammsugarpåse.
  - ▶ Använd aldrig enheten utan motorskyddsfilter.
  - ▶ Använd aldrig enheten utan utblåsfiler.

## Miljöskydd och sparsamhet

### Förpackningsmaterialet

Förpackningsmaterialen är miljövänliga och återvinningsbara.

- ▶ Källsortera och omhänderta de olika beståndsdelarna.

## Uppackning och kontroll

Här får du veta vad du måste tänka på vid uppackningen.

### Packa upp enhet och delar

1. Ta ut enheten ur förpackningen.

2. Ta ut övriga delar och medföljande dokumentation ur förpackningen och ha dem tillhands.
3. Omhänderta förpackningsmaterialet.
4. Ta bort dekalerna och folier.

### Medföljande tillbehör

Kontrollera efter uppackningen att inga delar är transportskadade och att leveransen är komplett.

**Notera:** Enheten levereras med extra-tillbehör beroende på utförandet.

→ Fig. 1

<b>A</b>	ställbart golvmunestycke <sup>1</sup>
<b>B</b>	Teleskoprör <sup>1</sup>
<b>C</b>	Handtag med slang <sup>1</sup>
<b>D</b>	Motorskyddsfilter
<b>E</b>	Utblåsfiler <sup>1</sup>
<b>F</b>	Dammsugarpåse
<b>G</b>	Multi-Use-Brush <sup>1</sup>
<b>H</b>	Tillbehörshållare <sup>1</sup>
<b>I</b>	Fogmunstycken <sup>1</sup>
<b>J</b>	Dynmunstycken <sup>1</sup>
<b>K</b>	Dynmunstycke med snäppfäst borstkrans <sup>1</sup>
<b>L</b>	Madrassmunstycke <sup>1</sup>
<b>M</b>	Borrmunstycke <sup>1</sup>
<b>N</b>	Munstycken för hårda golv <sup>1</sup>

<sup>1</sup> Allt efter apparatens utrustning

## Lär känna

### Enhet

**Notera:** Det kan förekomma avvikelser i färg och specifikation beroende på enhetstypen.

→ Fig. **2**

<b>1</b>	ställbart golvmunstycke <sup>1</sup>
<b>2</b>	Teleskoprör med skjutknapp <sup>1</sup>
<b>3</b>	Slang
<b>4</b>	Handtag <sup>1</sup>
<b>5</b>	Sugeffektinställning och PÅ/AV-knapp
<b>6</b>	Munstycksparkering
<b>7</b>	Sladd
<b>8</b>	Stöd
<b>9</b>	Bytesindikering dammsugarpåse
<b>10</b>	Lock
<b>11</b>	Bärhandtag

<sup>1</sup> Allt efter apparatens utrustning

### Översikt, kontroller

Med hjälp av manöverorganen kan du ställa in apparatens alla funktioner och få information om drifttillståndet.

## Tillbehör



Använd originaltillbehör. De är anpassade till din apparat. Här får du en överblick över apparatens tillbehör och hur du använder dem.

Tillbehör	Tillbehörsnummer	Användning
Reservfilterpack	BBZ41FGALL	Tar upp dammsuget skräp.
Reservfilterpack	BBZAFGALL	Tar upp dammsuget skräp.
Motorskyddsfiler	BBZ02MPF	Skyddar motorn mot smuts.

### Kontroller enhet

Symbol	Användning
	<ul style="list-style-type: none"> <li>Slå på enheten.</li> <li>Slå av enheten.</li> <li>Ställ in sugeffekten.</li> </ul>
min	Dammsuga gardiner och ömtåliga textilier.
	Dammsuga dynor och kuddar.
	<ul style="list-style-type: none"> <li>Dammsuga ömtåliga mattor.</li> <li>Dammsuga lättsmutsat.</li> </ul>
	Dammsuga robusta golvbeläggningar.
max	Dammsuga hårda golv, jättesmutsiga mattor och heltäckningsmattor.

### Kontroller golvmunstycke

Symbol	Användning
	Dammsuga mattor och heltäckningsmattor.
	Dammsuga hårda golv och parkettgolv.

### Översikt statusindikeringar

Indikeringarna ger info om funktioner och statusar.

Symbol	Användning
	Byta dammsugarpåse.

Tillbehör	Tillbehörsnummer	Användning
HEPA-hygienfilter	BBZ154HF	Renar utblåset.
Munstycke för hårda golv med borstkrans	BBZ123HD	Dammsuger hårda golv.
Munstycke för hårda golv	BBZ124HD	Dammsuger hårda golv och mattor.

## Före första användningen

Förbered apparaten för användning.

### Montera enheten

1. Sätt på och snäpp fast handtaget på slangen.  
→ Fig. **3**
2. Sätt i och snäpp fast slangkopplingen i öppningen i locket.  
→ Fig. **4**
3. Sätt ihop handtag och teleskoprör.  
→ Fig. **5**
4. Sätt ihop teleskoprör och golvmunstycke.  
→ Fig. **5**
5. Sätt tillbehörshållaren<sup>1</sup> på teleskopröret.  
→ Fig. **6**
6. Sätt i fogmunstycket<sup>1</sup> underifrån på tillbehörshållaren<sup>1</sup>.  
→ Fig. **6**
7. Sätt borstkransen<sup>1</sup> på dynmunstycket<sup>1</sup>.  
→ Fig. **7**
8. Sätt i dynmunstycket<sup>1</sup> med borstkransen<sup>1</sup> ovanifrån på tillbehörshållaren<sup>1</sup>.  
→ Fig. **6**

## Användningsprincip

### Ställa in teleskopröret

1. Frigör teleskopröret.
2. Ställ in den teleskoprörlängd du vill ha.  
→ Fig. **8**

### Slå på enheten

1. Ta tag i kontakten och dra ut så långt du vill ha.
2. Sätt kontakten i uttaget.
3. Tryck på **⓪**.  
→ Fig. **9**

### Slå av enheten

1. Tryck på **⓪**.
2. Dra ur kontakten.
3. Dra till i sladden och släpp.  
✓ Sladden rullar upp sig automatiskt.

### Ställa in sugeffekten<sup>1</sup>

Du kan ställa in sugeffekten steglöst.

1. Vrid sugeffektinställningen till det läge du vill ha.  
→ Fig. **10**
2. Vrid teleskopröret med luftregleringen till det läge du vill ha.  
→ Fig. **11**  
✓ Du styr effekten steglöst.

<sup>1</sup> Allt efter apparatens utrustning

## Ställa in golvmunstycket

- ▶ Ställ in golvmunstycket för golvtypen med brytaren.  
→ Fig. **12**

## Parkera enheten

**Tips!** Du kan sätta golvmunstycket i munstycksparkeringen vid korta avbrott i dammsugningen.

- ▶ Skjut ned fästet på golvmunstycket i munstycksparkeringen.  
→ Fig. **13**

## Ställa undan och bära enheten

1. Slå av enheten.  
→ "Slå av enheten", Sid. 119
2. Ställ enheten upprätt.
3. Skjut ned fästet på golvmunstycket i munstycksparkeringen.  
→ Fig. **14**
4. Bär enheten i bärhandtaget vid hinder.

## Dammsuga med tillbehör

1. Sätt på det munstycke du vill ha på teleskopröret eller handtaget.
2. Ta av munstycket från teleskopröret eller handtaget när du är klar.

## Dammsuga Multi-Use-Brush<sup>1</sup>

**Notera:** Du behöver inte ta av Multi-Use-Brush efter användningen. Multi-Use-Brush begränsar inte sugeffekten om den sitter kvar.

### **OBS!**

Dammsugning utan helt nedskjuten borstkrans kan skada underlaget.

- ▶ Dammsug aldrig med uppskjuten borstkrans.

1. Sätt på och snäpp fast Multi-Use-Brush på handtag eller dammsugarrör.  
→ Fig. **15**
2. Tryck på borstkransens två snäpplås.
3. Skjut ned och snäpp fast borstkransen.  
→ Fig. **16**
- ✓ Multi-Use-Brush är klar att användas.
4. Dammsuga med Multi-Use-Brush.
5. Tryck på borstkransens två snäpplås.
6. Skjut upp och snäpp fast borstkransen.  
→ Fig. **16**
7. Sätt på golvmunstycke eller dammsugarrör på Multi-Use-Brush.
8. Ta av genom att trycka på frigöringsknappen och ta bort Multi-Use-Brush.  
→ Fig. **17**

## Demontera enheten

1. Ta isär kopplingen mellan golvmunstycker och teleskoprör.  
→ Fig. **18**
2. Ta isär kopplingen mellan teleskoprör och handtag.  
→ Fig. **19**
3. Tryck ihop de två snäpplåsen och dra ut slangen ur enheten.  
→ Fig. **20**

---

## Rengöring och skötsel

Du måste rengöra och sköta om maskinen noga för att den ska fungera.

---

<sup>1</sup> Allt efter apparatens utrustning

## Rengöringsmedel

Använd bara lämpliga rengöringsmedel.

### OBS!

Olämpliga rengöringsmedel eller felaktig rengöring kan skada enheten.

- ▶ Använd inga starka eller repande rengöringsmedel.
- ▶ Använd inte starka, alkoholhaltiga rengöringsmedel.
- ▶ Använd inga hårda skurbollar eller putssvampar.
- ▶ Skölj ur nya disktrasor noga innan du använder dem. Skölj ur nya disktrasor noga innan du använder dem.

## Rengöra enheten

**Krav:** Enheten är av.

→ "Slå av enheten", Sid. 119

- ▶ Torka av enhet och tillbehör med mjuk trasa och vanlig plastrengöring.

## Öppna locket

**Krav:** Enheten är av.

→ "Slå av enheten", Sid. 119

1. Öppna locket.  
→ Fig. 21
2. Fäll upp locket helt.

## Stänga locket

**Tips!** Kontrollera så att dammsugarpåsen inte blir klämd mellan lock och enhet.

### Krav

- Dammsugarpåsen sitter i.
- Motorskyddsfiltret sitter i.
- Utblåsfiltret sitter i.
- ▶ Stäng och snäpp fast locket.

## Rengöra påsutrymmet

**Krav:** Dammsugarpåsen är urtagen.  
→ "Byta dammsugarpåse", Sid. 121

- ▶ Dammsug ur påsutrymmet med en andra enhet eller rengör med torr dammtrasa eller -pensel.
- ✓ Påsutrymmet är rengjort.

## Byta dammsugarpåse

Byt dammsugarpåse om bytesindikereringen är helt fylld vid upplyft munstycke och max. effektläge.

**Krav:** Locket är öppet.

→ "Öppna locket", Sid. 121

1. Dra i låsfliken för att stänga dammsugarpåsen.  
→ Fig. 22
2. Ta ut den fulla dammsugarpåsen ur hållaren.
3. Släng den fulla dammsugarpåsen i soporna.
4. Skjut i den nya dammsugarpåsen i hållaren tills den snäpper fast.
  - Gör inga veck på dammsugarpåsen.  
→ Fig. 23
5. → "Stänga locket", Sid. 121

## Rengöra motorskyddsfiltret

**Tips!** Knacka ur eller tvätta av motorskyddsfiltret med jämna mellanrum för optimalt slutresultat. Rengör eller byt motorskyddsfiltret om du sugit upp findamm, så att enheten bibehåller sin sugeffekt.

**Krav:** Dammsugarpåsen är urtagen.  
→ "Byta dammsugarpåse", Sid. 121

1. Dra i sidflikarna för att snäppa loss motorskyddsfiltret.  
→ Fig. 24
2. Dra ut motorskyddsfiltret i pilens riktning.
3. Knacka ur motorskyddsfiltret.

4. Tvätta ur motorskyddsfiltret om det är jättesmutsig.  
→ Fig. **25**
5. Låt filtret torka i minst 24 timmar.
6. Sätt i och snäpp fast motorskyddsfiltret upptill i enheten.
7. Sätt i dammsugarpåsen.  
→ "Byta dammsugarpåse", Sid. 121
8. → "Stänga locket", Sid. 121

## Ta ur utblåsfiltret<sup>1</sup>

**Krav:** Locket är öppet.  
→ "Öppna locket", Sid. 121

1. Tryck låsfliken i pilens riktning och frigör utblåsfiltret.
2. Ta ut utblåsfiltret ur enheten.  
→ Fig. **26**

## Rengöra utblåsfiltret<sup>1</sup>

Rengör eller byt utblåsfiltret årligen för optimal kapacitet.

**Tips!** Rengör utblåsfiltret om du sugit upp findamm, så att enheten bibehåller sin sugeffekt.

**Notera:** Utblåsfiltrets filtereffekt är densamma även om filterytan blir missfärgad.

### Rengöra tygfilter

Tygfiltret sitter fast med filtergallret på utblåsgallret.

**Krav:** Utblåsfiltret är urtaget.  
→ "Ta ur utblåsfiltret", Sid. 122

1. Ta ur tygfiltret.  
→ Fig. **27**
2. Knacka ur tygfiltret.
3. Tvätta ur tygfiltret om det är jättesmutsig.  
→ Fig. **28**

4. Låt tygfiltret torka i minst 24 timmar.
5. Lägg tygfiltret på utblåsgallret.
6. Sätt i filtergallret.  
→ "Sätta i utblåsfiltret", Sid. 122

## Rengöra HEPA-hygienfiltret

HEPA-hygienfiltret består av en filterenhet.

**Tips!** Du kan maskintvätta filterenheten för noggrannare rengöring. Skydda övrigt tvättgods genom att lägga filterenheten i en tvättpåse. Tvätta filterenheten med skontvätt på 30°C och ställ in lägsta centrifugeringsvarvtalet.

**Krav:** Utblåsfiltret är urtaget.  
→ "Ta ur utblåsfiltret", Sid. 122

1. Knacka ur filterenheten.
2. Skölj ur filterenheten under rinnande vatten.  
→ Fig. **29**
3. Låt filterenheten torka i minst 24 timmar.
4. Sätt i filterenheten i enheten.  
→ "Sätta i utblåsfiltret", Sid. 122

## Sätta i utblåsfiltret<sup>1</sup>

**Krav:** Locket är öppet.  
→ "Öppna locket", Sid. 121

1. Sätt på och snäpp fast utblåsfiltret på utblåsgallret.  
→ Fig. **30**
2. → "Stänga locket", Sid. 121

---

<sup>1</sup> Allt efter apparatens utrustning

## Avhjälpning av fel

Småfel på enheten kan du åtgärda själv. Använd informationen om felåtgärder innan du kontaktar service. Då slipper du onödiga kostnader.



### **VARNING!**

#### **Risk för elstötar!!**

Felinstallationer är farliga.

- ▶ Det är bara specialutbildad personal som får reparera maskinen.
- ▶ Maskinen får bara repareras med originalreservdelar.
- ▶ Om apparatens nätanslutningsledning blir skadad måste den för att risker ska förhindras bytas av tillverkaren eller dennes kundtjänst eller av en person med likvärdiga kvalifikationer.

## Funktionsfel

Fel	Orsak	Felsökning
Sugkraften avtar.	Dammsugarpåsen är full.	▶ Byt dammsugarpåse.
Bytesindikeringen är helt fylld.	Munstycke, teleskoprör eller slang är igensatta.	<b>1.</b> Demontera enheten. <b>2.</b> Ta bort igensättningen.
	Utblåsfiltret är smutsigt.	▶ Rengör utblåsfiltret. → "Rengöra utblåsfiltret", Sid. 122

---

## Transport, lagring och avfallshantering

Här får du veta hur begagnade apparater ska omhändertas på rätt sätt.

### Omhändertagande av begagnade apparater

Genom en miljökompatibel avfallshantering kan värdefulla råmaterial återanvändas.

1. Ta ut nätanslutningsledningens stickkontakt.
2. Klipp av nätanslutningsledningen.
3. Omhänderta enheten miljövänligt.

Information om aktuell avfallshantering kan du få hos återförsäljare och kommun.



Denna enhet är märkt i enlighet med det europeiska direktivet 2012/19/EU om avfall som utgörs av eller innehåller elektroniska produkter (waste electrical and electronic equipment - WEEE).

Direktivet anger ramarna för inom EU giltigt återtagande och korrekt återvinning av uttjänta enheter.

---

**Notera:** Kundtjänstens åtgärder är kostnadsfria inom ramen för tillverkarens garantivillkor.

Utförligare information om garantitid och garantivillkor i ditt land finns hos service, återförsäljare eller på vår webbsajt.

När du kontaktar kundtjänsten behöver du ha apparatens produktnummer (E-nr.) och tillverkningsnummer (FD).

Kontaktuppgifter till kundtjänsten finns i kundjänsförteckningen i slutet av bruksanvisningen eller på vår webbplats.

### Produktnummer (E-nr.) och tillverkningsnummer (FD)

Produktnumret (E-nr.) och tillverkningsnumret (FD) står på maskinens typskylt.

Skriv upp dina apparatuppgifter och telefonnumret till kundtjänsten så att du snabbt kan hitta dem.

### Garantivillkor

Du har rätt till garanti för din apparat enligt följande villkor.

I Sverige gäller av EHL antagna konsumentbestämmelser. Den fullständiga texten finns hos din handlare.

Spar kvittot.

---

## Kundtjänst

Om du har frågor, om du inte själv kan avhjälpa ett fel på apparaten eller om apparaten måste repareras ska du vända dig till vår kundtjänst. Funktionsrelevanta originalreservdelar enligt gällande ekodesignförordning går att beställa från service minst 7 år efter lanseringen av maskinen inom EES.

## Sisällysluettelo

<b>Turvallisuus</b> .....	<b>126</b>	Laitteen puhdistaminen .....	134
Yleisiä ohjeita .....	126	Kannen avaaminen.....	134
Määräyksenmukainen käyttö.....	126	Kannen sulkeminen.....	134
Käyttäjien rajoitukset .....	127	Pölytilan puhdistaminen .....	134
Turvallisuusohjeet.....	127	Pölypussin vaihto .....	135
<b>Esinevahinkojen välttäminen</b> .....	<b>130</b>	Mootorinsuojasuodattimen puhdistus .....	135
<b>Ympäristönsuojelu ja säästö</b> .....	<b>130</b>	Poistoilmasuodattimen irrottaminen <sup>1</sup> .....	135
Pakkausmateriaalin hävittäminen.	130	Poistoilmasuodattimen puhdistaminen <sup>1</sup> .....	135
<b>Pakkauksesta purkaminen ja tarkastus</b> .....	<b>130</b>	Poistoilmasuodattimen asentaminen <sup>1</sup> .....	136
Laitteen ja osien purkaminen pakkauksesta .....	130	<b>Toimintahäiriöiden korjaaminen</b> .....	<b>137</b>
Toimituksen sisältö.....	130	Toimintahäiriöt .....	137
<b>Tutustuminen</b> .....	<b>131</b>	<b>Kuljetus, säilytys ja hävittäminen</b> .....	<b>138</b>
Laitte .....	131	Käytöstä poistetun laitteen hävittäminen .....	138
Yhteenveto valitsimista .....	131	<b>Huoltopalvelu</b> .....	<b>138</b>
Yhteenveto tilanäytöistä.....	131	Mallinumero (E-nro) ja valmistusnumero (FD).....	138
<b>Varusteet</b> .....	<b>132</b>	Takuuehdot.....	138
<b>Ennen ensimmäistä käyttöä</b> .....	<b>132</b>		
Laitteen asentaminen .....	132		
<b>Käytön perusteet</b> .....	<b>132</b>		
Teleskooppiputken säätö .....	132		
Laitteen kytkeminen päälle.....	133		
Laitteen kytkeminen pois päältä...	133		
Tehon säätö <sup>1</sup> .....	133		
Lattiasuulakkeen säätö.....	133		
Laitteen pysäköiminen.....	133		
Laitteen säilyttäminen ja kantaminen.....	133		
Imurointi lisävarusteen avulla .....	133		
Imurointi Multi-Use-Brush- harjalla <sup>1</sup> .....	133		
Laitteen osien irrottaminen .....	134		
<b>Puhdistus ja hoito</b> .....	<b>134</b>		
Puhdistusaine .....	134		

<sup>1</sup> Laitteen varustuksesta riippuen



## Turvallisuus

Noudata seuraavia turvallisuusohjeita.

### Yleisiä ohjeita

- Lue tämä ohje huolellisesti.
- Säilytä ohjeet ja tuotetiedot myöhempää käyttötarvetta tai mahdollista uutta omistajaa varten.
- Jos laitteessa on kuljetusvaurioita, älä kytke laitetta käyttöön.

### Määräyksenmukainen käyttö

Noudata määräyksenmukaista käyttöä koskevia ohjeita, jotta voit käyttää laitetta turvallisesti ja oikein.

Käytä laitetta vain:

- valmistajan alkuperäisillä osilla ja varusteilla. Takuu ei kata vieraiden tuotteiden käytöstä johtuvia vaurioita.
- pintojen puhdistukseen.
- yksityisissä kotitalouksissa ja kodinomaisen ympäristön suljetuissa tiloissa huonelämpötilassa.
- enintään 2000 metrin korkeudella merenpinnasta.

Älä käytä laitetta:

- ihmisten tai eläinten imurointiin.
- terveydelle haitallisten, terävien, kuumien tai hehkuvien aineiden imurointiin.
- kosteiden tai nestemäisten aineiden imurointiin.
- helposti syttyvien tai räjähtävien aineiden ja kaasujen imurointiin.
- tuhkan ja noen imurointiin kaakeliuuneista ja keskuslämmitysjärjestelmistä.
- mustepölyn imurointiin tulostimista ja kopiokoneista.
- rakennusjätteen imurointiin.

Katkaise laitteen virransyöttö, kun:

- puhdistat laitetta.

## Käyttäjien rajoitukset

Kahdeksanvuotiaat ja sitä vanhemmat lapset ja sellaiset henkilöt, joilla on alentunut fyysinen, aistillinen tai henkinen toimintakyky tai joilta puuttuu kokemusta ja/tai tietoa laitteen käytöstä, saavat käyttää laitetta vain valvonnan alaisena tai kun heille on neuvottu, miten laitetta käytetään turvallisesti ja he ovat ymmärtäneet laitteesta aiheutuvat vaarat.

Lapset eivät saa leikkiä laitteella.

Lapset eivät saa puhdistaa laitetta tai tehdä sille mitään käyttäjälle kuuluvia huoltotöitä ilman valvontaa.

## Turvallisuusohjeet

Noudata näitä turvallisuusohjeita, kun käytät laitetta.

### **VAROITUS – Sähköiskun vaara!**

- Epäasianmukaiset korjaukset ovat vaarallisia.
  - ▶ Laitteen korjaustöitä saavat tehdä vain alan ammattilaiset.
  - ▶ Laitteen korjaukseen saa käyttää vain alkuperäisiä varaosia.
  - ▶ Jos laitteen verkkojohto vaurioituu, sen saa turvallisuussyistä vaihtaa vain valmistaja, sen huoltopalvelu tai vastaavan pätevyyden omaava henkilö.
- Viallinen laite tai verkkojohto on vaarallinen.
  - ▶ Älä käytä viallista laitetta.
  - ▶ Jos laitteen pinta on haljennut tai murtunut, sitä ei saa missään tapauksessa käyttää.
  - ▶ Älä vedä verkkojohdosta, kun irrotat laitteen sähköverkosta. Vedä aina verkkojohdon pistokkeesta.
  - ▶ Älä vedä tai kanna laitetta verkkojohdosta.
  - ▶ Jos laite tai verkkojohto on rikki, irrota heti verkkojohdon pistoke tai kytke sulake sulakerasiassa pois päältä.
  - ▶ "Soita huoltopalveluun." → *Sivu 138*
  - ▶ Laitteen korjaustöitä saavat tehdä vain alan ammattilaiset.
- Laitteeseen pääsevä kosteus voi aiheuttaa sähköiskun.
  - ▶ Käytä laitetta vain suljetuissa tiloissa.
  - ▶ Älä altista laitetta voimakkaalle kuumuudelle tai kosteudelle.
  - ▶ Älä käytä laitteen puhdistukseen höyry- tai painepesuria.

- Verkkojohdon viallinen eristys on vaarallinen.
  - ▶ Varmista, että verkkojohto ei koske laitteen kuumiin osiin tai lämmönlähteisiin.
  - ▶ Varmista, että verkkojohto ei koske teräviin reunoihin.
  - ▶ Verkkojohtoa ei saa taittaa, jättää puristuksiin eikä muuttaa.
- Epäasianmukaiset asennukset ovat vaarallisia.
  - ▶ Liitä laite ainoastaan tyyppikilvessä olevien tietojen mukaiseen sähköverkkoon.
  - ▶ Liitä laite vain määräysten mukaisesti asennetun, maadoitetun pistorasian kautta vaihtovirtaverkkoon.
  - ▶ Talon suojamaadoitusjärjestelmän täytyy olla asennettu määräysten mukaisesti.

### **VAROITUS – Palovammavaara!**

- Suodatinjärjestelmät voivat lämmitä käytössä ja syttyä palavien ja alkoholipitoisten aineiden yhteydessä palamaan.
  - ▶ Älä päästä palavia tai alkoholipitoisia aineita pölypussiin ja suodattimiin.
  - ▶ Älä käytä laitteen puhdistuksen yhteydessä palavia tai alkoholipitoisia aineita.
- Kun laitetta käytetään yli 30 minuuttia, laitteen sisällä oleva verkkoliitântäjohto voi ylikuumentua.
  - ▶ Vedä verkkoliitântäjohto kokonaan ulos.

### **VAROITUS – Loukkaantumisvaara!**

- Laitteessa oleva liikkuvat osat ja aukot voivat aiheuttaa loukkaantumisia.
  - ▶ Pidä vaatteet, hiukset, sormet ja muut kehon osat poissa laitteen aukkojen ja liikkuvien osien läheltä.
  - ▶ Älä suuntaa putkea tai suulakkeita silmiin, hiuksiin, korviin tai suuhun.
- Putoava laite voi vahingoittaa ihmisiä.
  - ▶ Varmista, että laitteen alapuolella ei ole henkilöitä, kun imuroit portaita.
- Ulos vedettyyn verkkoliitântäjohtoon voi kompastua.
  - ▶ Kytke laite imurointitaukojen ajaksi pois päältä ja irrota pistoke pistorasiasta.

- ▶ Anna verkkoliitännäjohtojon kelautua laitteen sisään.
- Johdon automaattinen kelautuminen voi vahingoittaa käyttäjää.
  - ▶ Varmista, että verkkopistoke ei vahingoita henkilöitä, lemmikkieläimiä tai esineitä, kun johto kelautuu automaattisesti laitteen sisään.

**VAROITUS – Tukehtumisvaara!**

Lapset saattavat leikkiessään esim. vetää pakkausmateriaaleja päähänsä tai kääriytyä niihin ja tukehtua.

- ▶ Pidä pakkausmateriaali poissa lasten ulottuvilta.
- ▶ Älä anna lasten leikkiä pakkausmateriaalilla.

## Esinevahinkojen välttäminen

Noudata näitä ohjeita, jotta vältät laitteen, lisävarusteiden tai muiden esineiden vahingot.

### HUOMIO!

- Laitteen kantaminen letkusta voi vaurioittaa letkua.
  - ▶ Älä kanna laitetta letkusta.
- Kuluneet tai teräväreunaiset suulakepohjat voivat aiheuttaa vaurioita hellävaraisesti käsiteltäviin lattapintoihin kuten parkettiin tai linoleumiin.
  - ▶ Tarkasta säännöllisesti suulakepohjien kuluneisuus.
  - ▶ Vaihda kulunut suulake.
- Moottorissa oleva lika voi vaurioittaa moottoria.
  - ▶ Älä käytä laitetta ilman pölypussia.
  - ▶ Älä käytä laitetta ilman moottorinsuojasuodatinta.
  - ▶ Älä käytä laitetta ilman poistoilmansuodatinta.

## Ympäristönsuojelu ja säästö

### Pakkausmateriaalin hävittäminen

Pakkausmateriaalit ovat ympäristöystävällisiä ja kierrätyskelpoisia.

- ▶ Hävitä yksittäiset osat lajiteltuina.

## Pakkauksesta purkaminen ja tarkastus

Kerromme tässä, mitä on huomioitava purettaessa laitetta pakkauksesta.

### Laitteen ja osien purkaminen pakkauksesta

1. Ota laite pakkauksesta.
2. Ota kaikki muut osat ja mukana toimitetut asiakirjat pakkauksesta ja aseta ne ulottuville.
3. Poista pakkausmateriaali.
4. Poista tarrat ja muovit.

### Toimituksen sisältö

Kun olet poistanut kaikki osat pakkauksesta, tarkista ettei niissä ole kuljetusvaurioita ja että kaikki osat ovat mukana.

**Huomautus:** Laitteen mukana toimitetaan varustuksesta riippuen erilaisia lisävarusteita.

→ Kuva 1

<b>A</b>	Lattia-/mattosuulake <sup>1</sup>
<b>B</b>	Teleskooppiputki <sup>1</sup>
<b>C</b>	Kädensijat ja letkut <sup>1</sup>
<b>D</b>	Moottorinsuojasuodatin
<b>E</b>	Poistoilmansuodatin <sup>1</sup>
<b>F</b>	Pölypussi
<b>G</b>	Multi-Use-Brush <sup>1</sup>
<b>H</b>	Varustekannatin <sup>1</sup>
<b>I</b>	Rakosuulakkeet <sup>1</sup>
<b>J</b>	Huonekalusuulakkeet <sup>1</sup>

<sup>1</sup> Laitteen varustuksesta riippuen

<b>K</b>	Huonekalusuulake, johon kiinnitettävä pölyharja <sup>1</sup>
<b>L</b>	Patjasuulake <sup>1</sup>
<b>M</b>	Poraussuulake <sup>1</sup>
<b>N</b>	Kovan lattian suulakkeet <sup>1</sup>

<sup>1</sup> Laitteen varustuksesta riippuen

## Tutustuminen

### Laite

**Huomautus:** Värit ja yksityiskohdat saattavat poiketa laitemalleittain.

→ Kuva **2**

<b>1</b>	Lattia-/mattosuulake <sup>1</sup>
<b>2</b>	Teleskooppiputki jossa liukupainike <sup>1</sup>
<b>3</b>	Letku
<b>4</b>	Kädensija <sup>1</sup>
<b>5</b>	Tehonsäädin ja virtakytkin
<b>6</b>	Taukopidike
<b>7</b>	Verkkoliitäntäjohto
<b>8</b>	Säilytyspidike
<b>9</b>	Pölypussin vaihdon näyttö
<b>10</b>	Kansi
<b>11</b>	Kantokahva

<sup>1</sup> Laitteen varustuksesta riippuen



## Yhteenveto valitsimista

Valitsimilla asetetaan laitteen toiminnot ja nähdään tiedot sen käyttötilasta.

### Laitteen valitsimet

Symboli	Käyttö
	<ul style="list-style-type: none"> <li>■ Laitteen kytkeminen päälle.</li> <li>■ Laitteen kytkeminen pois päältä.</li> <li>■ Tehon säätö.</li> </ul>
min	Verhojen ja hellävaraista käsittelyä vaativien tekstiilien imurointi.
	Pehmustettujen huonekalujen ja tyynyjen imurointi.
	<ul style="list-style-type: none"> <li>■ Hellävaraista käsittelyä vaativien mattojen imurointi.</li> <li>■ Vähäisten likamäärien imurointi.</li> </ul>
	Karkeiden lattiapinnoitteiden imurointi.
max	Kovien lattioiden, runsaasti likaantuneiden mattojen ja kokolattiamattojen imurointi.

### Lattiasuulakkeen valitsimet

Symboli	Käyttö
	Mattojen ja kokolattiamattojen imurointi.
	Kovien lattioiden ja parkettien imurointi.

## Yhteenveto tilanäytöistä

Näytöt ilmaisevat toimintoja ja tiloja.

Symboli	Käyttö
	Pölypussin vaihto.

## Varusteet

Käytä alkuperäisiä varusteita. Ne on suunniteltu laitettasi varten. Tästä näet yhteenvedon laitteesi varusteista ja niiden käytöstä.

Lisätarvikkeet	Lisävarustenumero	Käyttö
Vaihtopölypussipaketti	BBZ41FGALL	Imuroidun pölyn ja lian kerääminen.
Vaihtopölypussipaketti	BBZAFGALL	Imuroidun pölyn ja lian kerääminen.
Moottorinsuojasuodatin	BBZ02MPF	Moottorin suojaaminen lialta.
HEPA-hygieniasuodatin	BBZ154HF	Poistoilman puhdistaminen.
Kovien lattioiden suulake, jossa pölyharja	BBZ123HD	Kovien lattioiden imurointi.
Kovien lattioiden suulake	BBZ124HD	Kovien lattioiden ja mattojen imurointi.

## Ennen ensimmäistä käyttöä

Valmistele laite käyttöä varten.

### Laitteen asentaminen

1. Aseta kädensija letkuun ja lukitse paikalleen.  
→ Kuva **3**
2. Aseta letkumuhvi kannessa olevaan imuaukkoon ja lukitse paikalleen.  
→ Kuva **4**
3. Yhdistä kädensija teleskooppiputkeen.  
→ Kuva **5**
4. Yhdistä teleskooppiputki lattiasuulakkeeseen.  
→ Kuva **5**
5. Liitä varustepidike<sup>1</sup> teleskooppiputkeen.  
→ Kuva **6**

6. Liitä rakosuulake<sup>1</sup> alhaalta päin varustepidikkeeseen<sup>1</sup>.  
→ Kuva **6**
7. Liitä pölyharja<sup>1</sup> huonekalusuulakkeeseen<sup>1</sup>.  
→ Kuva **7**
8. Liitä huonekalusuulake<sup>1</sup>, jossa pölyharja<sup>1</sup> ylhäältä päin varustepidikkeeseen<sup>1</sup>.  
→ Kuva **6**

## Käytön perusteet

### Teleskooppiputken säätö

1. Vapauta teleskooppiputken lukitus.
2. Säädä teleskooppiputki haluamaasi pituuteen.  
→ Kuva **8**

<sup>1</sup> Laitteen varustuksesta riippuen

## Laitteen kytkeminen päälle

1. Tartu verkkopistokkeeseen ja vedä sitä ulos tarvittavaan johdon pituuteen saakka.
2. Liitä verkkopistoke pistorasiaan.
3. Paina ①.  
→ Kuva 9

## Laitteen kytkeminen pois päältä

1. Paina ①.
2. Irrota pistoke pistorasiasta.
3. Vetäise verkkoliitäntäjohdosta ja vapauta johto.  
✓ Johto kelautuu automaattisesti.

## Tehon säätö<sup>1</sup>

Voit säätää tehon portaattomasti.

1. Käännä tehonsäädin haluamasi tehon kohdalle.  
→ Kuva 10
  2. Käännä teleskooppiputki, jossa sivuilmasäädin, haluamaasi asentoon.  
→ Kuva 11
- ✓ Tehoa säädetään portaattomasti.

## Lattiasuulakkeen säätö

- ▶ Aseta lattiasuulake katkaisimella haluamasi lattiatyyppin kohdalla.  
→ Kuva 12

## Laitteen pysäköiminen

**Ohje:** Lattiasuulake voidaan pysäköidä lyhyiden imurointitaukojen ajaksi taukopidikkeeseen.

- ▶ Työnnä lattiasuulakkeessa oleva koukku taukopidikkeeseen.  
→ Kuva 13

## Laitteen säilyttäminen ja kantaminen

1. Kytke laite pois päältä.  
→ *"Laitteen kytkeminen pois päältä"*, Sivu 133
2. Aseta laite pystyasentoon.
3. Työnnä lattiasuulakkeessa oleva koukku säilytyspidikkeeseen.  
→ Kuva 14
4. Kanna laitetta kädensijasta esteiden yli.

## Imurointi lisävarusteen avulla

1. Liitä haluamasi suulake teleskooppiputkeen tai kädensijaan.
2. Poista käyttämäsi suulake teleskooppiputkesta tai kädensijasta käytön jälkeen.

## Imurointi Multi-Use-Brush-harjalla<sup>1</sup>

**Huomautus:** Multi-Use-Brush-harjaa ei tarvitse irrottaa käytön jälkeen. Paikalleen asennettu Multi-Use-Brush ei heikennä imutehoa.

### HUOMIO!

Jos pölyharjaa ei ole työnnetty kokonaan alas, imurointi voi vaurioittaa lattiaa.

- ▶ Älä imuroi pölyharja ylös työnnettynä.

1. Aseta Multi-Use-Brush kädensijaan tai putkeen ja lukitse paikalleen.  
→ Kuva 15
  2. Paina pölyharjassa olevaa kahta lukitusnokkaa.
  3. Työnnä pölyharja alas ja lukitse paikalleen.  
→ Kuva 16
- ✓ Multi-Use-Brush on käyttövalmis.

<sup>1</sup> Laitteen varustuksesta riippuen

## fi Puhdistus ja hoito

4. Imurointi Multi-Use-Brush-harjalla.
5. Paina pölyharjassa olevaa kahta lukitusnokkaa.
6. Työnnä pölyharja ylös ja lukitse paikalleen.  
→ Kuva **16**
7. Työnnä lattiasuulake tai putki Multi-Use-Brush-harjaan.
8. Irrottaaksesi paina lukituksen vapautuspainiketta ja poista Multi-Use-Brush.  
→ Kuva **17**

## Laitteen osien irrottaminen

1. Irrota lattiasuulakkeen ja teleskooppiputken välinen liitäntä.  
→ Kuva **18**
2. Irrota teleskooppiputken ja kädensijan välinen liitäntä.  
→ Kuva **19**
3. Paina kaksi lukitusnokkaa yhteen ja vedä letku pois laitteesta.  
→ Kuva **20**

---

## Puhdistus ja hoito

Puhdista ja hoida laitetta huolellisesti, jotta se pysyy pitkään toimintakuntoisena.

## Puhdistusaine

Käytä vain tarkoitukseen soveltuvia puhdistusaineita.

### HUOMIO!

Epäsopivat puhdistusaineet tai virheellinen puhdistus voivat vaurioittaa laitetta.

- ▶ Älä käytä voimakkaita tai hankaavia puhdistusaineita.
- ▶ Älä käytä vahvasti alkoholipitoisia puhdistusaineita.
- ▶ Älä käytä kovia hankaustyynyjä tai puhdistussieniä.

- ▶ Huuhtelee uudet sieniliinat huolellisesti ennen käyttöä.

## Laitteen puhdistaminen

**Vaatus:** Laite on kytketty pois päältä.

→ *"Laitteen kytkeminen pois päältä", Sivu 133*

- ▶ Puhdista laite ja varusteet pehmeällä liinalla ja tavallisella muovinpuhdistusaineella.

## Kannen avaaminen

**Vaatus:** Laite on kytketty pois päältä.

→ *"Laitteen kytkeminen pois päältä", Sivu 133*

1. Avaa kansi.  
→ Kuva **21**
2. Käännä kansi ääriasentoon ylös.

## Kannen sulkeminen

**Ohje:** Varmista, että pölypussi ei ole jäänyt puristuksiin kannen ja laitteen väliin.

### Vaatuset

- Pölypussi on paikallaan.
- Moottorinsuojasuodatin on paikallaan.
- Poistoilmasuodatin on paikallaan.
- ▶ Sulje kansi ja lukitse se kiinni.

## Pölytilan puhdistaminen

**Vaatus:** Pölypussi on pois paikaltaan.

→ *"Pölypussin vaihto", Sivu 135*

- ▶ Imuroi pölytila tarvittaessa toisella laitteella tai puhdista se kuivalla pölyliinalla tai -siveltimellä.
- ✓ Pölytila on puhdistettu.

## Pölypussin vaihto

Kun suodattimen vaihdon näytön tarkastusikkuna on kokonaan täynnä, kun suulake on nostettu alustasta ja valittuna on korkein tehoaste, vaihda pölypussi.

**Vaatus:** Kansi on auki.  
→ *"Kannen avaaminen", Sivu 134*

1. Sulje pölypussi vetämällä lukitsimesta.  
→ Kuva **22**
2. Poista täysi pölypussi pidikkeestä.
3. Hävitä täysi pölypussi.
4. Työnnä uusi pölypussi pidikkeeseen tuntuvaan lukitukseen saakka.  
– Älä taivuta pölypussia.  
→ Kuva **23**
5. → *"Kannen sulkeminen", Sivu 134*

## Moottorinsuojasuodattimen puhdistus

**Ohje:** Kopista tai pese moottorinsuojasuodattimen säännöllisin välein, jotta imurointitulokset pysyvät optimaalisena. Kun olet imuroinut hienojakoista pölyä, puhdista tai vaihda moottorinsuojasuodattimen laitteen imutehon varmistamiseksi.

**Vaatus:** Pölypussi on pois paikaltaan.  
→ *"Pölypussin vaihto", Sivu 135*

1. Vapauta moottorinsuojasuodattimen lukituksestaan vetämällä sivuilla olevista kielekkeistä.  
→ Kuva **24**
2. Vedä moottorinsuojasuodattimen nuolen suuntaan pois paikaltaan.
3. Puhdista moottorinsuojasuodattimen kopistamalla.

4. Jos likaantuminen on runsasta, pese moottorinsuojasuodattimen.  
→ Kuva **25**
5. Anna suodattimen kuivua vähintään 24 tuntia.
6. Aseta moottorinsuojasuodattimen puhdistuksen jälkeen laitteeseen ja lukitse ylhäältä paikalleen.
7. Aseta pölypussi paikalleen.  
→ *"Pölypussin vaihto", Sivu 135*
8. → *"Kannen sulkeminen", Sivu 134*

## Poistoilmasuodattimen irrottaminen<sup>1</sup>

**Vaatus:** Kansi on auki.  
→ *"Kannen avaaminen", Sivu 134*

1. Paina lukitsinta nuolen suuntaan ja vapauta poistoilmasuodattimen lukitus.
2. Poista poistoilmasuodattimen laitteesta.  
→ Kuva **26**

## Poistoilmasuodattimen puhdistaminen<sup>1</sup>

Jotta poistoilmasuodattimen teho pysyy optimaalisena, puhdista tai vaihda se kerran vuodessa.

**Ohje:** Kun olet imuroinut hienojakoista pölyä, puhdista poistoilmasuodattimen laitteen imutehon varmistamiseksi.

**Huomautus:** Poistoilmasuodattimen teho säilyy muuttumattomana suodattimen pinnan mahdollisesta värjäytymisestä huolimatta.

## Suodatinkankaan puhdistaminen

Suodatinkangas kiinnitetään suodatinristikolla poistoilmasuodattimen päälle.

<sup>1</sup> Laitteen varustuksesta riippuen

**Vaatus:** Poistoilmasuodatin on pois paikaltaan.

→ *"Poistoilmasuodattimen irrottaminen", Sivu 135*

1. Poista suodatinkangas.  
→ Kuva **27**
2. Kopista suodatinkangas puhtaaksi.
3. Jos likaantuminen on runsasta, pese suodatinkangas.  
→ Kuva **23**
4. Anna suodatinkankaan kuivua vähintään 24 tuntia.
5. Aseta suodatinkangas poistoilmaristikon päälle.
6. Asenna suodatinritilä paikalleen.  
→ *"Poistoilmasuodattimen asentaminen", Sivu 136*

## HEPA-hygieniasuodattimen puhdistaminen

HEPA-hygieniasuodatin koostuu suodatinyksiköstä.

**Ohje:** Jos haluat puhdistaa suodatinyksikön perusteellisemmin, voit pestä suodatinyksikön pyykinpesukoneessa. Laita suodatinyksikkö muun pyykin suojaamiseksi pesupussiin. Pese suodatinyksikkö lämpötilassa 30 °C hellävaraisella pesuohjelmalla ja käytä pienintä linkousnopeutta.

**Vaatus:** Poistoilmasuodatin on pois paikaltaan.

→ *"Poistoilmasuodattimen irrottaminen", Sivu 135*

1. Puhdista suodatinyksikkö kopistamalla.
2. Pese suodatinyksikkö juoksevan veden alla.  
→ Kuva **23**
3. Anna suodatinyksikön kuivua vähintään 24 tuntia.

4. Aseta suodatinyksikkö laitteeseen.  
→ *"Poistoilmasuodattimen asentaminen", Sivu 136*

## Poistoilmasuodattimen asentaminen<sup>1</sup>

**Vaatus:** Kansi on auki.

→ *"Kannen avaaminen", Sivu 134*

1. Aseta poistoilmasuodatin poistoilmaristikoon ja lukitse kuuluvasti paikalleen.  
→ Kuva **30**
2. → *"Kannen sulkeminen", Sivu 134*

---

<sup>1</sup> Laitteen varustuksesta riippuen

## Toimintahäiriöiden korjaaminen

Voit poistaa itse laitteen pienet toimintahäiriöt. Tutustu häiriöiden korjaamisesta annettuihin ohjeisiin ennen kuin otat yhteyden huoltopalveluun. Näin vältät turhia kustannuksia.

### VAROITUS

#### Sähköiskun vaara!

Epäasianmukaiset korjaukset ovat vaarallisia.

- ▶ Laitteen korjaustöitä saavat tehdä vain alan ammattilaiset.
- ▶ Laitteen korjaukseen saa käyttää vain alkuperäisiä varaosia.
- ▶ Jos laitteen verkkojohto vaurioituu, sen saa turvallisuussyistä vaihtaa vain valmistaja, sen huoltopalvelu tai vastaavan pätevyyden omaava henkilö.

## Toimintahäiriöt

Vika	Syy	Vianetsintä
Imuteho laskee.	Pölypussi on täynnä.	▶ Vaihda pölypussi.
Suodattimen vaihdon näyttö on täynnä.	Suulake, teleskooppiputki tai letku on tukossa.	<ol style="list-style-type: none"> <li>1. Irrota laite.</li> <li>2. Poista tukos.</li> </ol>
	Poistoilmansuodatin on likaantunut.	▶ Puhdista poistoilmansuodatin. → "Poistoilmansuodattimen puhdistaminen", Sivu 135

---

## Kuljetus, säilytys ja hävittäminen

Tästä saat tietoa käytöstä poistettujen laitteiden oikeasta hävittämisestä.

### Käytöstä poistetun laitteen hävittäminen

Ympäristön huomioivan hävittämisen avulla arvokkaita raaka-aineita voidaan käyttää uudelleen.

1. Irrota verkkojohdon pistoke pistorasiasta.
2. Katkaise verkkojohto.
3. Hävitä laite ympäristöstävällisesti.

Tarkempia tietoja kierrätysmahdollisuuksista saat kodinkoneliikkeistä sekä paikkakuntasi jätehuollosta vastaavilta viranomaisilta.



Tämän laitteen merkintä perustuu käytettyjä sähkö- ja elektroniikkalaitteita (waste electrical and electronic equipment - WEEE) koskevaan direktiiviin 2012/19/EU. Tämä direktiivi määrittää käytettyjen laitteiden palautus- ja kierrätys-säännökset koko EU:n alueella.

---

---

## Huoltopalvelu

Jos sinulla on kysyttävää, et saa poistettua häiriötä itse tai laite on korjattava, käänny huoltopalvelumme puoleen.

Ekosuunnittelua koskevan asetuksen mukaisia toiminnan kannalta oleellisia osia on saatavilla huoltopalvelumme kautta vähintään 7 vuoden ajan laitteen markkinoille saattamisen jälkeen Euroopan talousalueella.

**Huomautus:** Huoltopalvelu on valmistajan takuun puitteissa maksuton.

Lisätietoja käyttömaan takuuajasta ja takuuehdoista saat huoltopalvelustamme, jälleenmyyjältäsi tai verkkosivuiltamme.

Kun otat yhteyden huoltopalveluun, tarvitset laitteen mallinumeron (E-Nr.) ja valmistusnumeron (FD). Huoltopalvelun yhteystiedot löydät ohjeen lopussa olevasta huoltopalveluluettelosta tai internet-sivuiltamme.

### Mallinnumero (E-nro) ja valmistusnumero (FD)

Mallinnumero (E-nro) ja valmistusnumero (FD) on merkitty koneen tyyppikilpeen. Merkitse laitteen tiedot ja huoltopalvelun puhelinnumero muistiin, niin löydät ne taas nopeasti.

### Takuuehdot

Sinulla on oikeus takuuseen seuraavassa mainittujen ehtojen mukaisesti. Tälle laitteelle ovat voimassa maahantuojan myöntämät takuuehdot. Täydelliset takuuehdot saat myyntiliikkeeltä, josta olet ostanut laitteen. Takuutapauksessa on näytettävä ostokuitti.

## Spis treści

<b>Bezpieczeństwo .....</b>	<b>140</b>	Odkurzanie Multi-Use-Brush <sup>1</sup> .....	148
Wskazówki ogólne .....	140	Demontaż urządzenia .....	149
Użytkowanie zgodne z przeznaczeniem .....	140	<b>Czyszczenie i pielęgnacja.....</b>	<b>149</b>
Ograniczenie grupy użytkowników .....	141	Środki czyszczące .....	149
Wskazówki dotyczące bezpieczeństwa.....	141	Czyszczenie urządzenia .....	149
<b>Zapobieganie szkodom materialnym .....</b>	<b>145</b>	Otwieranie pokrywy .....	149
<b>Ochrona środowiska i oszczędność .....</b>	<b>145</b>	Zamykanie pokrywy.....	149
Usuwanie opakowania .....	145	Czyszczenie komory pyłowej .....	150
<b>Rozpakowanie i sprawdzenie .....</b>	<b>145</b>	Wymiana worka na pył.....	150
Rozpakowywanie urządzenia i jego części .....	145	Czyszczenie filtra zabezpieczającego silnik .....	150
Zakres dostawy .....	145	Wycinanie filtra wylotu powietrza <sup>1</sup> .....	150
<b>Poznanie urządzenia .....</b>	<b>146</b>	Czyszczenie filtra wylotu powietrza <sup>1</sup> .....	151
Urządzenie.....	146	Wkładanie filtra wylotu powietrza <sup>1</sup> .....	151
Przegląd elementów obsługi .....	146	<b>Usuwanie usterek.....</b>	<b>153</b>
Przegląd wskaźników stanu .....	146	Zakłócenia działania .....	153
<b>Akcesoria.....</b>	<b>147</b>	<b>Transport, przechowywanie i utylizacja.....</b>	<b>154</b>
<b>Przed pierwszym użyciem .....</b>	<b>147</b>	Utylizacja zużytego urządzenia ....	154
Montaż urządzenia .....	147	<b>Serwis .....</b>	<b>154</b>
<b>Podstawowy sposób obsługi .....</b>	<b>147</b>	Numer produktu (E-Nr) i numer fabryczny (FD) .....	155
Regulacja rury teleskopowej .....	147	Warunki gwarancji .....	155
Włączanie urządzenia.....	148		
Wyłączanie urządzenia.....	148		
Regulacja mocy <sup>1</sup> .....	148		
Ustawianie szczotki do podłóg ....	148		
Odstawianie urządzenia .....	148		
Odstawianie i przenoszenie urządzenia .....	148		
Odkurzanie z zastosowaniem akcesoriów .....	148		

<sup>1</sup> Zależnie od wyposażenia urządzenia



## Bezpieczeństwo

Przestrzegać poniższych wskazówek bezpieczeństwa.

### Wskazówki ogólne

- Należy dokładnie przeczytać niniejszą instrukcję.
- Instrukcję należy zachować i starannie przechowywać jako źródło informacji, a także z myślą o innych użytkownikach.
- Jeżeli w trakcie transportu urządzenie zostało uszkodzone, nie wolno go podłączać.

### Użytkowanie zgodne z przeznaczeniem

Przestrzeganie instrukcji zgodnego z przeznaczeniem użytkowania jest warunkiem bezpiecznego i prawidłowego korzystania z urządzenia.

Urządzenia należy używać wyłącznie:

- z oryginalnymi częściami i akcesoriami. Gwarancja nie obejmuje szkód wynikających z używania produktów innych marek.
- do czyszczenia powierzchni.
- w prywatnym gospodarstwie domowym i zamkniętych otoczeniach domowych w temperaturze pokojowej.
- do maksymalnej wysokości 2000 m nad poziomem morza.

Nie używać urządzenia:

- do odkurzania ludzi i zwierząt.
- do wciągania substancji szkodliwych dla zdrowia, przedmiotów o ostrych krawędziach, gorących lub żarzących się substancji.
- do wciągania substancji wilgotnych lub płynnych.
- do wciągania łatwopalnych lub wybuchowych materiałów i gazów.
- do wciągania popiołu, sadzy z pieców kaflowych i instalacji centralnego ogrzewania.
- do wciągania pyłu tonerowego z drukarek i kopiarek.
- do wciągania gruzu budowlanego.

Urządzenie należy odłączać od źródła zasilania prądem, gdy:

- jest czyszczone.

## Ograniczenie grupy użytkowników

To urządzenie może być obsługiwane przez dzieci powyżej lat 8 oraz przez osoby o ograniczonych zdolnościach fizycznych, sensorycznych lub umysłowych albo osoby nieposiadające wymaganego doświadczenia i/lub wiedzy tylko pod warunkiem, że znajdują się one pod nadzorem lub zostały dokładnie poinformowane o sposobie bezpiecznej obsługi urządzenia oraz zrozumiały wynikające stąd zagrożenia.

Dzieciom nie wolno bawić się urządzeniem.

Dzieciom nie wolno wykonywać bez nadzoru żadnych przewidzianych dla użytkownika czynności z zakresu czyszczenia i konserwacji urządzenia.

## Wskazówki dotyczące bezpieczeństwa

Podczas używania urządzenia należy przestrzegać poniższych wskazówek dotyczących bezpieczeństwa.

### **OSTRZEŻENIE – Ryzyko porażenia prądem!**

- Nieprawidłowo przeprowadzane naprawy stanowią poważne zagrożenie.
  - ▶ Naprawy urządzenia mogą być wykonywane wyłącznie przez wykwalifikowany personel.
  - ▶ Do naprawy urządzenia należy używać wyłącznie oryginalnych części zamiennych.
  - ▶ W przypadku uszkodzenia przewodu sieciowego tego urządzenia należy zlecić jego wymianę wymieniony przez producenta, jego serwis lub przez odpowiednio wykwalifikowaną osobę, co jest koniecznym warunkiem wykluczenia zagrożeń.
- Uszkodzone urządzenie lub uszkodzony przewód przyłączeniowy stanowią zagrożenie.
  - ▶ Nigdy nie włączać uszkodzonego urządzenia.
  - ▶ Nigdy nie używać urządzenia, jeżeli jego powierzchnia jest pęknięta lub złamana.
  - ▶ Nigdy nie ciągnąć za przewód przyłączeniowy, aby odłączyć urządzenie od sieci. Zawsze ciągnąć za wtyczkę przewodu przyłączeniowego.

- ▶ Nigdy nie ciągnąć ani nie przenosić urządzenia za kabel przyłączeniowy.
- ▶ W przypadku uszkodzenia urządzenia lub przewodu przyłączeniowego należy natychmiast wyciągnąć wtyczkę przewodu przyłączeniowego lub wyłączyć bezpiecznik w skrzynce bezpiecznikowej.
- ▶ "Wezwać serwis." → *Strona 154*
- ▶ Naprawy urządzenia mogą być wykonywane wyłącznie przez wykwalifikowany personel.
- Wnikająca wilgoć może prowadzić do porażenia prądem.
  - ▶ Używać urządzenia wyłącznie w zamkniętych pomieszczeniach.
  - ▶ Nigdy nie narażać urządzenia na działanie wysokiej temperatury i wilgoci.
  - ▶ Nie używać do czyszczenia urządzenia myjek parowych ani ciśnieniowych.
- Uszkodzona izolacja lub uszkodzony przewód sieciowy stanowi poważne zagrożenie.
  - ▶ Nigdy nie dopuszczać do kontaktu przewodu przyłączeniowego z gorącymi częściami urządzenia lub źródłami ciepła.
  - ▶ Nigdy nie dopuszczać do kontaktu przewodu przyłączeniowego z przedmiotami zakończonymi ostrym czubkiem i ostrymi krawędziami.
  - ▶ Nigdy nie załamywać, nie zgniatać ani nie modyfikować przewodu przyłączeniowego.
- Nieprawidłowo przeprowadzony montaż stanowi poważne zagrożenie.
  - ▶ Urządzenie należy podłączyć i użytkować zgodnie z informacjami podanymi na tabliczce znamionowej.
  - ▶ Urządzenie musi być podłączone do sieci elektrycznej prądu przemiennego przez prawidłowo zainstalowane gniazdo z elementem uziemiającym.
  - ▶ Układ przewodów ochronnych domowej instalacji elektrycznej musi być wykonany zgodnie z przepisami.

**⚠ OSTRZEŻENIE – Ryzyko oparzeń!**

- Systemy filtrujące mogą się nagrzewać podczas pracy i zapalać w połączeniu z substancjami łatwopalnymi lub zawierającymi alkohol.
  - ▶ Unikać kontaktu worka na pył oraz filtrów z materiałami łatwopalnymi oraz zawierającymi alkohol.
  - ▶ Nie używać substancji łatwopalnych ani zawierających alkohol podczas czyszczenia urządzenia.
- Jeśli czas pracy jest dłuższy niż 30 minut, nawinięty przewód zasilający może ulec przegrzaniu.
  - ▶ Całkowicie wyciągnąć przewód zasilający.

**⚠ OSTRZEŻENIE – Ryzyko odniesienia obrażeń!**

- Ruchome części i otwory w urządzeniu mogą powodować obrażenia ciała.
  - ▶ Nie zbliżać odzieży, włosów, palców ani innych części ciała do ruchomych części i otworów w urządzeniu.
  - ▶ Nigdy nie kierować rury ani dysz w stronę oczu, włosów, uszu lub ust.
- Spadające urządzenie może stanowić zagrożenie dla osób.
  - ▶ Upewnić się, że podczas odkurzania na schodach nie ma żadnych osób poniżej urządzenia.
- Wyciągnięty przewód zasilający może spowodować niebezpieczeństwo potknięcia się.
  - ▶ Podczas przerw w odkurzaniu wyłączyć urządzenie i wyjąć wtyczkę z gniazda.
  - ▶ Zwinąć przewód zasilający.
- Automatyczne zwijanie przewodu może stanowić zagrożenie dla użytkownika.
  - ▶ Dopilnować, aby podczas automatycznego zwijania przewodu wtyczka nie obijała się o znajdujące się w pobliżu osoby, części ciała, zwierzęta lub przedmioty.

 **OSTRZEŻENIE – Ryzyko uduszenia się!**

Dzieci mogą sobie naciągnąć materiały opakowania na głowę lub zawinąć się w nie i udusić się.

- ▶ Materiały z opakowania należy trzymać poza zasięgiem dzieci.
- ▶ Nie pozwalać dzieciom na zabawę opakowaniem, a szczególnie folią.

## Zapobieganie szkodom materialnym

Aby wykluczyć szkody materialne w urządzeniu, akcesoriach lub innych przedmiotach należy stosować się do tych wskazówek.

### UWAGA!

- Trzymanie urządzenia za wąż podczas przenoszenia może spowodować uszkodzenie węża.
  - ▶ Nigdy nie trzymać urządzenia za wąż podczas przenoszenia.
- Zużyte lub posiadające ostre kąty spody dysz mogą uszkodzić delikatne podłogi, np. parkiet lub linoleum.
  - ▶ Regularnie sprawdzać spody dysz pod kątem zużycia.
  - ▶ Zużyte dysze wymienić.
- Brud w silniku może uszkodzić silnik.
  - ▶ Nigdy nie użytkować urządzenia bez worka na pył.
  - ▶ Nigdy nie użytkować urządzenia bez filtra zabezpieczającego silnik.
  - ▶ Nigdy nie użytkować urządzenia bez filtra wylotu powietrza.

## Ochrona środowiska i oszczędność

### Usuwanie opakowania

Materiały opakowaniowe są przyjazne dla środowiska i nadają się do recyklingu.

- ▶ Poszczególne elementy utylizować zgodnie z rodzajem materiału.

## Rozpakowanie i sprawdzenie

Tutaj podane są informacje o tym, co musisz wziąć pod uwagę podczas rozpakowywania.

### Rozpakowywanie urządzenia i jego części

1. Wyjąć urządzenie z opakowania.
2. Wyjąć z opakowania i przygotować wszystkie pozostałe części i dodatkowe dokumenty.
3. Usunąć materiał opakowaniowy.
4. Usunąć naklejki i folie.

### Zakres dostawy

Po rozpakowaniu należy sprawdzić wszystkie części pod kątem ewentualnych uszkodzeń podczas transportu.

**Uwaga:** W zależności od wyposażenia urządzenie jest dostarczane z dodatkowymi akcesoriami.

→ Rys. 1

<b>A</b>	Przełączana szczotka do podłóg <sup>1</sup>
<b>B</b>	Rury teleskopowe <sup>1</sup>
<b>C</b>	Uchwyty z wężem <sup>1</sup>
<b>D</b>	Filtr zabezpieczający silnik
<b>E</b>	Filtr wylotu powietrza <sup>1</sup>
<b>F</b>	Worki na pył
<b>G</b>	Multi-Use-Brush <sup>1</sup>
<b>H</b>	Uchwyt na akcesoria <sup>1</sup>
<b>I</b>	Ssawki do szczelin <sup>1</sup>
<b>J</b>	Szczotki do tapicerki <sup>1</sup>

<sup>1</sup> Zależnie od wyposażenia urządzenia

<b>K</b>	Szczotka do tapicerki z odpinanym wieńcem szczotek <sup>1</sup>
<b>L</b>	Dysza do materaców <sup>1</sup>
<b>M</b>	Ssawka do zbierania pyłu podczas wiercenia <sup>1</sup>
<b>N</b>	Szczotki do podłóg twardych <sup>1</sup>

<sup>1</sup> Zależnie od wyposażenia urządzenia

## Poznawanie urządzenia

### Urządzenie

**Uwaga:** W zależności od typu urządzenia możliwe są niewielkie różnice dotyczące koloru i szczegółów budowy.

→ Rys. 2

<b>1</b>	Przełączana szczotka do podłóg <sup>1</sup>
<b>2</b>	Rura teleskopowa z przyciskiem przesuwanym <sup>1</sup>
<b>3</b>	Wąż
<b>4</b>	Uchwyt <sup>1</sup>
<b>5</b>	Regulator mocy i przełącznik Wł./Wyt.
<b>6</b>	Zaczep rury ssącej (parkowanie poziome)
<b>7</b>	Przewód przyłączeniowy do sieci elektrycznej
<b>8</b>	Uchwyt do mocowania rury ssącej (parkowanie pionowe)
<b>9</b>	Wskaźnik wymiany worka na pył
<b>10</b>	Pokrywa
<b>11</b>	Uchwyt do przenoszenia

<sup>1</sup> Zależnie od wyposażenia urządzenia



## Przegląd elementów obsługi

Elementy obsługowe służą do sterowania funkcjami urządzenia i zapewniają informacje o jego stanie.

### Elementy obsługi urządzenia

Symbol	Zastosowanie
	<ul style="list-style-type: none"> <li>Włączanie urządzenia.</li> <li>Wyłączanie urządzenia.</li> <li>Regulacja mocy.</li> </ul>
min	Odkurzanie firanek i delikatnych tekstyliów.
	Odkurzanie mebli tapicerowanych i poduszek.
	<ul style="list-style-type: none"> <li>Odkurzanie delikatnych dywanów.</li> <li>Odkurzanie w celu usunięcia lekkich zanieczyszczeń.</li> </ul>
	Odkurzanie wytrzymałych wykładzin podłogowych.
max	Odkurzanie twardych podłóg, mocno zabrudzonych dywanów i wykładzin dywanowych.

### Elementy obsługi szczotki do podłóg

Symbol	Zastosowanie
	Odkurzanie dywanów i wykładzin dywanowych.
	Odkurzanie podłóg twardych i parkietu.

## Przegląd wskaźników stanu

Wskaźniki informują o funkcjach i stanach urządzenia.

Symbol	Zastosowanie
	Wymiana worków na pył.

## Akcesoria

Używać oryginalnych akcesoriów. Są one dokładnie dostosowane do urządzenia. W tym miejscu można znaleźć przegląd akcesoriów posiadanego urządzenia i ich przeznaczenia.

Akcesoria	Numer wyposażenia	Stosowanie
Zestaw filtrów wymiennych	BBZ41FGALL	Pochłanianie zasysanego materiału.
Zestaw filtrów wymiennych	BBZAFGALL	Pochłanianie zasysanego materiału.
Filtr zabezpieczający silnik	BBZ02MPF	Ochrona silnika przed zanieczyszczeniem.
Filtr higieniczny HEPA	BBZ154HF	Oczyszczanie odprowadzanego powietrza.
Szczotka do podłóg twardych z wieńcem szczotek	BBZ123HD	Odkurzanie podłóg twardych.
Szczotka do podłóg twardych	BBZ124HD	Odkurzanie podłóg twardych i dywanów.

## Przed pierwszym użyciem

Przygotować urządzenie do użycia.

### Montaż urządzenia

1. Uchwyt nasadzić na wąż i zablokować.  
→ Rys. 3
2. Króciec węża umieścić w otworze ssącym w pokrywie i zatrasnąć.  
→ Rys. 4
3. Połączyć uchwyt z rurą teleskopową.  
→ Rys. 5
4. Połączyć rurę teleskopową ze szczotką do podłóg.  
→ Rys. 5
5. Uchwyt na akcesoria<sup>1</sup> nasadzić na rurę teleskopową.  
→ Rys. 6

6. Ssawkę do szczelin<sup>1</sup> nasadzić od spodu na uchwyt na akcesoria<sup>1</sup>.  
→ Rys. 6
7. Wieniec szczotek<sup>1</sup> nasadzić na ssawkę do szczelin<sup>1</sup>.  
→ Rys. 7
8. Ssawkę do tapicerki<sup>1</sup> wraz z wieńcem szczotek<sup>1</sup> nasadzić od góry na uchwyt na akcesoria<sup>1</sup>.  
→ Rys. 6

## Podstawowy sposób obsługi

### Regulacja rury teleskopowej

1. Odblokować rurę teleskopową.
2. Ustawić żądaną długość rury teleskopowej.  
→ Rys. 8

<sup>1</sup> Zależnie od wyposażenia urządzenia

## Włączanie urządzenia

1. Chwycić za wtyczkę i wyciągnąć na żadaną długość.
2. Włożyć wtyczkę do gniazda.
3. Nacisnąć ①.  
→ Rys. 9

## Wyłączanie urządzenia

1. Nacisnąć ①.
  2. Wyciągnąć wtyczkę.
  3. Pociągnąć krótko za przewód zasilający i puścić.
- ✓ Przewód zwija się automatycznie.

## Regulacja mocy<sup>1</sup>

Możliwa jest płynna regulacja mocy.

1. Obrócić regulator mocy na żądany stopień.  
→ Rys. 10
  2. Obrócić rurę teleskopową z suwakiem regulacji siły ssania na żadaną pozycję.  
→ Rys. 11
- ✓ Moc jest regulowana bezstopniowo.

## Ustawianie szczotki do podłóg

- ▶ Ustawić szczotkę do podłóg z przełącznikiem na żądanym podłożu.  
→ Rys. 12

## Odstawianie urządzenia

**Wskazówka:** W czasie krótkich przerw w odkurzaniu można umieścić szczotkę do podłóg w zaczepie.

- ▶ Wsunąć w zaczep hak szczotki do podłóg.  
→ Rys. 13

## Odstawianie i przenoszenie urządzenia

1. Wyłączyć urządzenie.  
→ "Wyłączanie urządzenia",  
Strona 148
2. Ustawić urządzenie pionowo.
3. Wsunąć hak szczotki do podłóg w zaczep rury ssącej.  
→ Rys. 14
4. Aby pokonać przeszkody, urządzenie należy przenosić za pomocą uchwytu.

## Odkurzanie z zastosowaniem akcesoriów

1. Nasadzić żadaną ssawkę lub szczotkę na rurę ssącą lub na uchwyt.
2. Po użyciu zdjąć wybraną ssawkę/ szczotkę z rury teleskopowej lub z uchwytu.

## Odkurzanie Multi-Use-Brush<sup>1</sup>

**Uwaga:** Multi-Use-Brush nie wymaga demontażu po użyciu. Zamontowanie Multi-Use-Brush nie powoduje ograniczenia mocy ssania.

### UWAGA!

Jeśli wieniec szczotki nie jest całkowicie wysunięty do dołu, odkurzanie może spowodować uszkodzenie podłoża.

- ▶ Nigdy nie odkurzać z wieńcem szczotki przesuniętym do góry.

1. Multi-Use-Brush nasadzić na uchwyt lub rurę i zatrzasnąć.  
→ Rys. 15
2. Nacisnąć oba noski wżębiające na wieńcu szczotki.

---

<sup>1</sup> Zależnie od wyposażenia urządzenia

3. Przesunąć wieniec szczotki na dół i zatrzasnąć.  
→ Rys. **16**
- ✓ Multi-Use-Brush jest gotowy do pracy.
4. Odkurzyć za pomocą Multi-Use-Brush.
5. Nacisnąć oba noski wzbijające na wieńcu szczotki.
6. Przesunąć wieniec szczotki do góry i zatrzasnąć.  
→ Rys. **16**
7. Nasadzić szczotkę do podłóg lub rurę na Multi-Use-Brush.
8. W celu demontażu nacisnąć przycisk odblokowujący i usunąć Multi-Use-Brush.  
→ Rys. **17**

## Demontaż urządzenia

1. Rozłączyć szczotkę do podłóg i rurę teleskopową.  
→ Rys. **18**
2. Rozłączyć rurę teleskopową i uchwyt.  
→ Rys. **19**
3. Ścisnąć oba noski wzbijające i wyciągnąć wąż z urządzenia.  
→ Rys. **20**

## Czyszczenie i pielęgnacja

Aby urządzenie długo zachowało sprawność, należy je starannie czyścić i pielęgnować.

### Środki czyszczące

Używać wyłącznie odpowiednich środków czyszczących.

### UWAGA!

Niewłaściwe środki czyszczące lub nieprawidłowe czyszczenie mogą spowodować uszkodzenie urządzenia.

- ▶ Nie należy stosować szorstkich ani ściernych środków czyszczących.
- ▶ Nie używać środków czyszczących o dużej zawartości alkoholu.
- ▶ Nie używać poduszek ciernych ani szorstkich gąbek.
- ▶ Zmywaki przed użyciem dokładnie wyplukać.

## Czyszczenie urządzenia

**Wymaganie:** Urządzenie jest wyłączone.

→ "Wyłączanie urządzenia",  
Strona 148

- ▶ Urządzenie i elementy wyposażenia należy czyścić miękką ściereczką i dostępnym w handlu środkiem czyszczącym do tworzyw sztucznych.

## Otwieranie pokrywy

**Wymaganie:** Urządzenie jest wyłączone.

→ "Wyłączanie urządzenia",  
Strona 148

1. Otworzyć pokrywę.  
→ Rys. **21**
2. Pokrywę odchylić całkowicie do góry.

## Zamykanie pokrywy

**Wskazówka:** Skontrolować, czy worek na pył nie jest zakleszczony między pokrywą a urządzeniem.

### Wymagania

- Worek na pył jest włożony.
- Filtr zabezpieczający silnik jest włożony.
- Filtr wylotu powietrza jest włożony.

- ▶ Zamknąć i zatrzasnąć pokrywę.

## Czyszczenie komory pyłowej

**Wymaganie:** Worek na pył jest wyjęty.

→ "Wymiana worka na pył",  
Strona 150

- ▶ W razie potrzeby należy odkurzyć komorę pyłową za pomocą drugiego urządzenia, ewentualnie wyczyścić suchą ściereczką lub pędzłem do kurzu.
- ✓ Komora pyłowa jest wyczyszczona.

## Wymiana worka na pył

Gdy wizjer wskaźnika wymiany filtra jest całkowicie wypełniony przy podniesionej szczotce i ustawieniu najwyższego stopnia mocy, należy wymienić worek na pył.

**Wymaganie:** Pokrywa jest otwarta.  
→ "Otwieranie pokrywy", Strona 149

1. W celu zamknięcia worka na pył należy pociągnąć za nakładkę zamykającą.  
→ Rys. 22
2. Pełny worek na pył wyjąć z uchwytu.
3. Wyrzucić pełny worek na pył.
4. Nowy worek na pył wsunąć w uchwyt, upewniając się, że worek został zatrzaśnięty.
  - Nie zaginać worka na pył.→ Rys. 23
5. → "Zamykanie pokrywy",  
Strona 149

## Czyszczenie filtra zabezpieczającego silnik

**Wskazówka:** Aby uzyskać optymalny efekt odkurzania, należy regularnie trzepać lub płukać filtr zabezpieczający silnik. Po zasysaniu drobnych cząstek pyłu należy oczyścić lub wymienić filtr zabezpieczający silnik w celu zapewnienia odpowiedniej mocy ssania urządzenia.

**Wymaganie:** Worek na pył jest wyjęty.

→ "Wymiana worka na pył",  
Strona 150

1. Aby zwolnić blokadę filtra zabezpieczającego silnik, pociągnąć za boczne nakładki.  
→ Rys. 24
2. Wyjąć filtr zabezpieczający silnik zgodnie z kierunkiem wskazywanym przez strzałkę.
3. Wytrześć filtr zabezpieczający silnik.
4. W przypadku dużego zanieczyszczenia wyplukać filtr zabezpieczający silnik.  
→ Rys. 25
5. Filtr pozostawić do wyschnięcia na co najmniej 24 godziny.
6. Włożyć filtr zabezpieczający silnik do urządzenia i zablokować na górze.
7. Włożyć worek na pył.  
→ "Wymiana worka na pył",  
Strona 150
8. → "Zamykanie pokrywy",  
Strona 149

## Wymowanie filtra wylotu powietrza<sup>1</sup>

**Wymaganie:** Pokrywa jest otwarta.  
→ "Otwieranie pokrywy", Strona 149

<sup>1</sup> Zależnie od wyposażenia urządzenia

1. Nacisnąć nakładkę zamykającą w kierunku wskazywanym przez strzałkę i odblokować filtr wylotu powietrza.
2. Wyjąć filtr wylotu powietrza z urządzenia.  
→ Rys. **26**

## Czyszczenie filtra wylotu powietrza<sup>1</sup>

Aby uzyskać optymalny poziom mocy, filtr wylotu powietrza należy czyścić lub wymieniać raz w roku.

**Wskazówka:** Po zasysaniu drobnych cząstek pyłu należy wyczyścić filtr wylotu powietrza w celu zapewnienia odpowiedniej mocy ssania urządzenia.

**Uwaga:** Niezależnie od ewentualnych przebarwień na powierzchni filtr wylotu powietrza zachowuje skuteczność działania.

### Czyszczenie włókniny filtracyjnej

Włóknina filtracyjna jest przymocowana do kratki wylotu powietrza za pomocą kratki filtra.

**Wymaganie:** Filtr wylotu powietrza jest wyjęty.  
→ "Wymywanie filtra wylotu powietrza", Strona 150

1. Wyjąć włókninę filtracyjną.  
→ Rys. **27**
2. Wytrześć włókninę filtracyjną.
3. W przypadku dużego zanieczyszczenia wyplukać włókninę filtracyjną.  
→ Rys. **28**
4. Włókninę filtracyjną pozostawić do wyschnięcia na co najmniej 24 godziny.
5. Umieścić włókninę filtracyjną na kratce wylotu powietrza.

6. Włożyć kratkę filtra.  
→ "Wkładanie filtra wylotu powietrza", Strona 151

## Czyszczenie filtra higienicznego HEPA

Filtr higieniczny HEPA składa się z jednej jednostki filtrującej.

**Wskazówka:** Aby dokładniej wyczyścić jednostkę filtrującą, można ją uprać w pralce. W celu ochrony pozostałego prania włożyć jednostkę filtrującą do woreczka na bieliznę. Jednostkę filtrującą należy prać w ramach delikatnego cyklu w temperaturze 30°C, ustawiając najniższą prędkość wirowania.

**Wymaganie:** Filtr wylotu powietrza jest wyjęty.

→ "Wymywanie filtra wylotu powietrza", Strona 150

1. Wytrześć jednostkę filtrującą.
2. Jednostkę filtrującą wyplukać pod bieżącą wodą.  
→ Rys. **29**
3. Jednostkę filtrującą pozostawić do wyschnięcia na co najmniej 24 godziny.
4. Włożyć jednostkę filtrującą do urządzenia.  
→ "Wkładanie filtra wylotu powietrza", Strona 151

## Wkładanie filtra wylotu powietrza<sup>1</sup>

**Wymaganie:** Pokrywa jest otwarta.  
→ "Otwieranie pokrywy", Strona 149

1. Nasadzić filtr wylotu powietrza na kratkę wylotu powietrza i zatrzasknąć w słyszalny sposób.  
→ Rys. **30**

<sup>1</sup> Zależnie od wyposażenia urządzenia

**pl** Czyszczenie i pielęgnacja

**2.** → "Zamykanie pokrywy",  
Strona 149

## Usuwanie usterek

Mniejsze usterek urządzenia można usuwać samodzielnie. Przed skontaktowaniem się z serwisem należy się zapoznać z informacjami na temat samodzielnego usuwania usterek. Pozwoli to uniknąć niepotrzebnych kosztów.

### OSTRZEŻENIE

#### Ryzyko porażenia prądem!

Nieprawidłowo przeprowadzane naprawy stanowią poważne zagrożenie.

- ▶ Naprawy urządzenia mogą być wykonywane wyłącznie przez wykwalifikowany personel.
- ▶ Do naprawy urządzenia należy używać wyłącznie oryginalnych części zamiennych.
- ▶ W przypadku uszkodzenia przewodu sieciowego tego urządzenia należy zlecić jego wymianę wymieniony przez producenta, jego serwis lub przez odpowiednio wykwalifikowaną osobę, co jest koniecznym warunkiem wykluczenia zagrożeń.

## Zakłócenia działania

Usterka	Przyczyna	Rozwiązywanie problemów
Moc ssania spada.	Worek na pył jest pełny.	▶ Wymienić worek na pył.
Wskaźnik wymiany filtra jest wypełniony.	Ssawka, rura teleskopowa lub wąż są zatkane.	<ol style="list-style-type: none"> <li>1. Zdemontować urządzenie.</li> <li>2. Usunąć przyczynę zatkania.</li> </ol>
	Filtr wylotu powietrza jest zanieczyszczony.	▶ Wyczyścić filtr wylotu powietrza. → "Czyszczenie filtra wylotu powietrza", Strona 151

## Transport, przechowywanie i utylizacja

W tym miejscu można tu również znaleźć informacje o sposobie prawidłowej utylizacji zużytych urządzeń.

### Utylizacja zużytego urządzenia

Przyjazna dla środowiska utylizacja urządzenia pozwala odzyskać wartościowe surowce.

1. Odłączyć wtyczkę przewodu sieciowego od gniazda sieciowego.
2. Przeciąć przewód sieciowy.
3. Urządzenie utylizować zgodnie z przepisami o ochronie środowiska naturalnego.

Informacje o aktualnych możliwościach utylizacji można uzyskać od sprzedawcy lub w urzędzie miasta lub gminy.



To urządzenie jest oznaczone zgodnie z Dyrektywą Europejską 2012/09/UE oraz polską Ustawą z dnia 29 lipca 2005r. „O zużyтым sprzęcie elektrycznym i elektronicznym” (Dz.U. z 2005 r. Nr 180, poz. 1495) symbolem przekreślonego kontenera na odpady. Takie oznakowanie informuje, że sprzęt ten, po okresie jego użytkowania nie może być umieszczany łącznie z innymi odpadami pochodzącymi z gospodarstwa domowego. Użytkownik jest zobowiązany do oddania go prowadzącym zbieranie zużytego sprzętu elektrycznego i elektronicznego. Prowadzący zbieranie, w tym lokalne punkty zbiórki, sklepy oraz gminne jednostka, tworzą odpowiedni system umożliwiający oddanie tego

sprzętu. Właściwe postępowanie ze zużyтым sprzętem elektrycznym i elektronicznym przyczynia się do uniknięcia szkodliwych dla zdrowia ludzi i środowiska naturalnego konsekwencji, wynikających z obecności składników niebezpiecznych oraz niewłaściwego składowania i przetwarzania takiego sprzętu.

### Serwis

Jeśli użytkownik ma pytania, nie potrafi samodzielnie usunąć zakłócenia albo urządzenie wymaga naprawy, powinien się zwrócić do naszego serwisu.

Istotne z punktu widzenia funkcjonalności oryginalne części zamienne zgodne z odpowiednim zarządzeniem w sprawie ekoprojektu dostępne są w naszym serwisie przez okres co najmniej 7 lat od daty wprowadzenia urządzenia na rynek na terenie Europejskiego Obszaru Gospodarczego.

**Uwaga:** W ramach warunków gwarancji producenckiej usługi serwisu są nieodpłatne.

Dokładne informacje na temat okresu i warunków gwarancji można uzyskać od naszego serwisu, od sprzedawcy urządzenia lub na naszej stronie internetowej.

Kontaktując się z serwisem należy podać numer produktu (E-Nr.) i numer fabryczny (FD) urządzenia. Dane kontaktowe serwisu można znaleźć tutaj lub w dołączonym wykazie punktów serwisowych na końcu tej instrukcji albo na naszej stronie internetowej.

## **Numer produktu (E-Nr) i numer fabryczny (FD)**

Numer produktu (E-Nr) i numer fabryczny (FD) znajdują się na tabliczce znamionowej urządzenia.

Dane urządzenia i numer telefonu serwisu można zanotować oddzielnie, aby zapewnić sobie do nich szybki dostęp.

## **Warunki gwarancji**

Posiadane urządzenie jest objęte gwarancją na podanych niżej warunkach.

Urządzenie objęte gwarancją. Dystrybutor/gwarant: BSH Sprzęt Gospodarstwa Domowego Sp. z o.o., Al. Jerozolimskie 183, 02-222 Warszawa. Czas trwania gwarancji: 24 miesiące od wydania rzeczy pierwszemu kupującemu. Terytorialny zasięg ochrony gwarancyjnej: Polska. Konieczny dowód zakupu. Uprawnienia przysługujące kupującemu: usunięcie wady fizycznej, a jeżeli to nie jest możliwe – dostarczenie rzeczy wolnej od wady. Gwarancja nie wyłącza, nie ogranicza ani nie zawiesza uprawnień kupującego wynikających z przepisów o rękojmi za wady rzeczy sprzedanej. Dalsza treść oświadczenia gwarancyjnego (wraz z wyłączeniami z napraw gwarancyjnych) dostępna na stronie internetowej: [www.bosch-home.pl/gwarancja](http://www.bosch-home.pl/gwarancja). Gwarant udostępni treść oświadczenia gwarancyjnego również na piśmie lub e-mailem – w tym celu oraz w celu skorzystania z uprawnień z gwarancji prosimy o kontakt z infolinią: +48 42 271 5555 (opłata wg stawek operatora).

## İçindekiler tablosu

<b>Güvenlik.....</b>	<b>157</b>	<b>Cihazı temizleme ve bakımını yapma .....</b>	<b>165</b>
Genel uyarılar .....	157	Temizlik malzemeleri .....	165
Amaca uygun kullanım.....	157	Cihazın temizlenmesi.....	165
Kullanıcı grubu konusunda kısıtlama .....	158	Kapağın açılması.....	165
Güvenlikle ilgili uyarılar.....	158	Kapağın kapatılması.....	165
<b>Maddi hasarların önlenmesi .....</b>	<b>161</b>	Toz haznesinin temizlenmesi.....	165
<b>Çevrenin korunması ve tasarruf. 161</b>		Toz torbasının değiştirilmesi.....	166
Ambalajı atığa verme .....	161	Motor koruma filtresinin temizlenmesi.....	166
<b>Ambalajdan çıkarma ve kontrol . 161</b>		Hava çıkış filtresinin çıkarılması <sup>1</sup> ..	166
Cihazın ve parçaların ambalajdan çıkartılması.....	161	Hava çıkış filtresinin temizlenmesi <sup>1</sup> .....	166
Teslimat kapsamı .....	161	Hava çıkış filtresinin takılması <sup>1</sup> .....	167
<b>Cihazı tanıma.....</b>	<b>162</b>	<b>Arızaları giderme.....</b>	<b>168</b>
Cihaz.....	162	Fonksiyon arızaları.....	168
Kumanda elemanlarına genel bakış.....	162	<b>Taşıma, depolama ve atığa verme .....</b>	<b>169</b>
Durum göstergelerine genel bakış.....	162	Eski cihazları atığa verme .....	169
<b>Aksesuar.....</b>	<b>163</b>	<b>Müşteri hizmetleri.....</b>	<b>169</b>
<b>İlk Kullanım öncesi.....</b>	<b>163</b>	Ürün numarası (E no.) ve imalat numarası (FD) .....	169
Cihazın monte edilmesi.....	163	Garanti koşulları .....	170
<b>Temel Kullanım .....</b>	<b>163</b>		
Teleskopik borunun ayarlanması .	163		
Cihazın açılması .....	163		
Cihazın kapatılması .....	164		
Gücün ayarlanması <sup>1</sup> .....	164		
Zemin başlığının ayarlanması.....	164		
Cihazın park edilmesi.....	164		
Cihazın yerleştirilmesi ve taşınması .....	164		
Aksesuarla süpürme işlemi .....	164		
Multi-Use-Brush süpürme <sup>1</sup> .....	164		
Cihazın sökülmesi .....	165		

<sup>1</sup> Cihazın donanımına göre değişir



## Güvenlik

Aşağıdaki güvenlik ile ilgili uyarıları dikkate alınız.

### Genel uyarılar

- Bu kılavuzu dikkatlice okuyunuz.
- Kılavuzu ve ürün bilgilerini, ileride kullanmak için veya cihazın muhtemel bir sonraki sahibi için saklayın.
- Nakliye hasarı varsa cihaz bağlantılarını kurmayınız.

### Amaca uygun kullanım

Cihazı güvenli ve doğru bir şekilde kullanmak için, amacına uygun kullanım konusunda verilen uyarıları dikkate alınız.

Cihazı yalnızca:

- orijinal parçaları ve aksesuarları ile birlikte kullanın. Yabancı ürünlerin kullanılması halinde oluşacak hasarlar için garanti talebinde bulunulamaz.
- yüzeylerin temizlenmesi için kullanın.
- özel konutlarda ve özel konutların kapalı mekanlarında oda sıcaklığında.
- deniz seviyesinin en fazla 2000 m üzerinde kullanınız.

Cihazı aşağıdaki amaçlar için kullanmayın:

- insanların veya hayvanların temizlenmesi için.
- sağlığa zararlı, keskin kenarlı, sıcak veya kızgın maddelerin çekilmesi için.
- nemli veya ıslak maddelerin çekilmesi için.
- yanıcı veya patlayıcı maddelerin ve gazların çekilmesi için.
- sobadan veya merkezi ısıtma sisteminden çıkan kül, kurumun çekilmesi için.
- yazıcılardan veya fotokopi makinelerinden çıkan toner tozunun çekilmesi için.
- inşaat atıklarının çekilmesi için.

Aşağıdaki durumlarda cihazın elektrik bağlantısını ayırın:

- cihazı temizlerken.

## Kullanıcı grubu konusunda kısıtlama

Bu cihaz, 8 yaşında ve daha büyük çocuklar tarafından, fiziksel, algısal veya zihinsel yetenekleri düşük kişiler veya yeterli tecrübesi ve / veya bilgisi olmayan kişiler tarafından ancak denetim altında veya cihazın güvenli kullanımı ve buna bağlı tehlikeleri anlamış olmaları şartıyla kullanılabilir.

Çocukların cihaz ile oynamasına izin vermeyiniz.

Temizlik ve kullanıcının yapacağı bakım çalışmaları gözetim olmadan çocuklar tarafından yapılmamalıdır.

## Güvenlikle ilgili uyarılar

Cihazı kullanırken güvenlikle ilgili uyarıları dikkate alınız.

### **⚠ UYARI – Elektrik çarpması tehlikesi!**

- Usulüne uygun olmayan onarımlar tehlikelidir.
  - ▶ Sadece bunun eğitimini almış uzman personel cihazda onarımlar yapabilir.
  - ▶ Cihazın onarımı sırasında sadece orijinal yedek parçalar kullanılmalıdır.
  - ▶ Bu cihazın elektrik kablosu zarar görmüşse tehlikenin önlenmesi için, üretici, müşteri hizmetleri veya benzer kalifikasyona sahip bir kişi tarafından değiştirilmelidir.
- Kendisi veya şebeke bağlantı kablosu hasar görmüş olan bir cihaz tehlikelidir.
  - ▶ Hasarlı cihazlar kesinlikle kullanılmamalıdır.
  - ▶ Yüzeyi çatlamış olan veya kırık olan bir cihazı kesinlikle kullanmayın.
  - ▶ Cihazı elektrik şebekesinden ayırmak için kesinlikle şebeke bağlantı kablosundan tutularak çekilmemelidir. Her zaman şebeke bağlantı kablosunun fişinden tutularak çekilmelidir.
  - ▶ Cihaz şebeke bağlantı kablosundan kesinlikle çekilmemeli veya taşınmamalıdır.
  - ▶ Cihaz veya şebeke bağlantı kablosu arızalıysa fiş derhal çekilmeli veya sigorta kutusundan sigorta kapatılmalıdır.
  - ▶ "Müşteri hizmetlerini arayınız." → *Sayfa 169*

- ▶ Sadece bunun eğitimini almış uzman personel cihazda onarımlar yapabilir.
- Cihaza nem girmesi elektrik çarpmasına neden olabilir.
  - ▶ Cihazı yalnızca kapalı alanlarda kullanın.
  - ▶ Cihazı kesinlikle aşırı sıcaklığa ve ıslaklığa maruz bırakmayın.
  - ▶ Cihazı temizlemek için buharlı temizleyiciler veya yüksek basınçlı temizleyiciler kullanmayın.
- Hasarlı bir elektrik kablosu izolasyonu tehlike teşkil eder.
  - ▶ Şebeke bağlantı kablosunun cihazın sıcak parçaları veya ısı kaynakları ile temas etmesine asla izin vermeyiniz.
  - ▶ Şebeke bağlantı kablosunun keskin uçlar veya kenarlar ile temas etmesine asla izin vermeyiniz.
  - ▶ Şebeke bağlantı kablosunu asla bükmeyiniz, ezmeyiniz veya değiştirmeyiniz.
- Usulüne uygun olmayan kurulumlar tehlikelidir.
  - ▶ Cihazı sadece tip plakasındaki bilgilere göre bağlanmalı ve işletilmelidir.
  - ▶ Cihaz, sadece kurallara uygun şekilde monte edilmiş olan topraklamalı bir priz üzerinden alternatif akımlı bir elektrik şebekesine bağlanmalıdır.
  - ▶ Evinizdeki elektrik tesisatına ait koruyucu iletken sisteminin usulüne uygun şekilde kurulmuş olduğundan emin olunuz.

### **⚠ UYARI – Yanma tehlikesi!**

- Filtre sistemleri işletim sırasında ısınabilir ve yanıcı veya alkol içeren maddelerle temas halinde yangına neden olabilir.
  - ▶ Toz torbası ve filtre yanıcı ve alkol içeren maddelere maruz bırakılmamalıdır.
  - ▶ Cihazın temizlenmesi için yanıcı ve alkol içeren maddeler kullanılmamalıdır.
- 30 dakikadan daha uzun süre çalıştırıldığında sarılı durumdaki şebeke bağlantı kablosu aşırı ısınabilir.
  - ▶ Şebeke bağlantı kablosu tamamen dışarı çekilmelidir.

### **⚠ UYARI – Yaralanma tehlikesi!**

- Hareketli parçalar ve cihazdaki açıklıklar yaralanmalara neden olabilir.
  - ▶ Kıyafet, saç, parmak ve diğer uzuvlar cihazın açık yerlerinden ve hareketli parçalardan uzak tutulmalıdır.
  - ▶ Boru veya başlıklar kesinlikle gözlere, saçlara, kulaklara veya dudaklara doğrultulmamalıdır.
- Yere düşen cihaz kişileri tehlikeye sokabilir.
  - ▶ Basamaklardaki süpürme işlemi sırasında cihazın altında kimsenin bulunmadığından emin olunmalıdır.
- Çıkarılmış durumdaki şebeke bağlantı kablosu ayak takılmasına neden olabilir.
  - ▶ Süpürme işlemine ara verildiğinde cihaz kapatılmalı ve elektrik fişi çekilmelidir.
  - ▶ Şebeke bağlantı kablosu cihazın içine sarılmalıdır.
- Otomatik kablo çekme kullanıcı için tehlikeli olabilir.
  - ▶ Elektrik fişinin otomatik kablo çekme sırasında insanlara, uzuvlara, hayvanlara veya nesnelere hızla çarpmadığından emin olunmalıdır.

### **⚠ UYARI – Boğulma tehlikesi!**

Çocuklar ambalaj malzemelerini başlarının üzerine geçirebilir ve ambalaj malzemesine dolanarak boğulabilir.

- ▶ Ambalaj malzemesini çocuklardan uzak tutun.
- ▶ Çocukların ambalaj malzemeleri ile oynamasına izin vermeyin.

## Maddi hasarların önlenmesi

Cihazınızda, aksesuarlarda veya diğer cisimlerde maddi hasarları önlemek için bu uyarıları dikkate alınız.

### DİKKAT!

- Cihazın hortumdan tutularak taşınması hortuma hasar verebilir.
  - ▶ Cihaz kesinlikle hortumdan tutularak taşınmamalıdır.
- Başlıklardaki aşınmış veya keskin kenarlı yüzeyler örn. parke veya linolyum gibi hassas sert yüzeylerde hasarlara neden olabilir.
  - ▶ İlgili yüzeyler yıpranmaya karşı düzenli olarak kontrol edilmelidir.
  - ▶ Yıpranmış başlıklar değiştirilmelidir.
- Motordaki kir motorda hasara neden olabilir.
  - ▶ Cihaz kesinlikle toz torbası olmadan çalıştırılmamalıdır.
  - ▶ Cihaz kesinlikle motor koruma filtresi olmadan çalıştırılmamalıdır.
  - ▶ Cihaz kesinlikle üfleme filtresi olmadan çalıştırılmamalıdır.

## Çevrenin korunması ve tasarruf

### Ambalajı atığa verme

Ambalaj malzemeleri çevre dostudur ve geri dönüştürülebilir.

- ▶ Münferit parçalar türlerine göre ayrılarak imha edilmelidir.

## Ambalajdan çıkarma ve kontrol

Cihazı ambalajından çıkartırken nelere dikkat etmeniz gerektiğini bu bölümde bulabilirsiniz.

### Cihazın ve parçaların ambalajdan çıkartılması

1. Cihaz ambalajından çıkarılmalıdır.
2. Tüm diğer parçalar ve beraberindeki belgeler ambalajdan çıkarılmalı ve hazır tutulmalıdır.
3. Mevcut ambalaj malzemesi çıkarılmalıdır.
4. Mevcut olabilecek etiket ve folyolar çıkarılmalıdır.

### Teslimat kapsamı

Ambalajından çıkardıktan sonra tüm parçalarda nakliyeden kaynaklanan hasarlar olup olmadığını ve parçaların eksiksiz olup olmadığını kontrol edin.

**Not:** Donanıma bağlı olarak cihazla birlikte başka aksesuarlar da teslim edilir.

→ Şek. 1

<b>A</b>	Açılır-kapanır zemin başlığı <sup>1</sup>
<b>B</b>	Teleskopik borular <sup>1</sup>
<b>C</b>	Hortum ile tutamaklar <sup>1</sup>
<b>D</b>	Motor koruma filtresi
<b>E</b>	Hava çıkışı filtresi <sup>1</sup>
<b>F</b>	Toz torbası
<b>G</b>	Multi-Use-Brush <sup>1</sup>
<b>H</b>	Aksesuar taşıyıcı <sup>1</sup>
<b>I</b>	Dar aralık uçları <sup>1</sup>

<sup>1</sup> Cihazın donanımına göre değişir

<b>J</b>	Döşeme başlığı <sup>1</sup>
<b>K</b>	Katlanabilir sert kıllı ilave parça ile döşeme başlığı <sup>1</sup>
<b>L</b>	Minder ve koltuk başlığı <sup>1</sup>
<b>M</b>	Delikler için başlık <sup>1</sup>
<b>N</b>	Sert zemin başlıkları <sup>1</sup>

<sup>1</sup> Cihazın donanımına göre değişir

## Cihazı tanıma

### Cihaz

**Not:** Cihaz tipine göre renklerde ve bazı özelliklerde farklılıklar söz konusu olabilir.

→ Şek. 2

<b>1</b>	Açılır-kapanır zemin başlığı <sup>1</sup>
<b>2</b>	Kayar düğmeye sahip teleskopik boru <sup>1</sup>
<b>3</b>	Hortum
<b>4</b>	Tutamak <sup>1</sup>
<b>5</b>	Güç ayarlayıcısı ve açma/kapatma şalteri
<b>6</b>	Park yardımı
<b>7</b>	Şebeke bağlantı kablosu
<b>8</b>	Yerleştirme tertibatı
<b>9</b>	Toz torbası değişim göstergesi
<b>10</b>	Kapak
<b>11</b>	Taşıma tutamağı

<sup>1</sup> Cihazın donanımına göre değişir



## Kumanda elemanlarına genel bakış

Kumanda elemanları üzerinden cihazınızın tüm fonksiyonlarını ayarlayabilir ve işletim durumu ile ilgili bilgiler alabilirsiniz.

### Cihazın kumanda elemanları

Sembol	Kullanımı
	<ul style="list-style-type: none"><li>■ Cihazın çalıştırılması.</li><li>■ Cihazın kapatılması.</li><li>■ Gücün ayarlanması.</li></ul>
min	Perdelerin ve hassas kumaşların süpürülmesi.
	Mobilya döşemelerinin ve yastıkların süpürülmesi.
	<ul style="list-style-type: none"><li>■ Hassas halıların süpürülmesi.</li><li>■ Az miktardaki kirlerin süpürülmesi.</li></ul>
	Dayanıklı zemin döşemelerinin süpürülmesi.
max	Sert zeminlerin, çok kirli halıların ve halıflekslerin süpürülmesi.

### Zemin başlığının kumanda elemanları

Sembol	Kullanımı
	Halı ve halıflekslerin süpürülmesi.
	Sert zeminlerin ve parkelerin süpürülmesi.

## Durum göstergelerine genel bakış

Göstergeler, fonksiyonlar ve durumlar hakkında bilgi verir.

Sembol	Kullanımı
	Toz torbasının değiştirilmesi.

## Aksesuar

Orijinal aksesuarlar kullanın. Bunlar cihazınıza özel tasarlanmıştır. Burada cihazınızın aksesuarlarına ve bunların kullanımına ilişkin genel bir görünüm sunulmaktadır.

Aksesuarlar	Aksesuar numarası	Kullanımı
Değiştirme filtresi ambalajı	BBZ41FGALL	Süpürülenlerin toplanması.
Değiştirme filtresi ambalajı	BBZAFGALL	Süpürülenlerin toplanması.
Motor koruma filtresi	BBZ02MPF	Motorun kirliliğe karşı korunması.
HEPA hijyen filtresi	BBZ154HF	Çıkan havanın temizlenmesi.
Katlanabilir sert kılıf ilave parça ile sert zemin başlığı	BBZ123HD	Sert zeminlerin süpürülmesi.
Sert zemin başlığı	BBZ124HD	Sert zeminlerin ve halıların süpürülmesi.

### İlk Kullanım öncesi

Cihazı kullanım için hazırlayın.

#### Cihazın monte edilmesi

1. Tutamak hortuma takılmalı ve kilitlemelidir.  
→ Şek. 3
2. Hortum ağız kapaktaki emme deliğine takılmalı ve yerine oturtulmalıdır.  
→ Şek. 4
3. Tutamak teleskopik boruya takılmalıdır.  
→ Şek. 5
4. Teleskopik boru zemin başlığına takılmalıdır.  
→ Şek. 5
5. Aksesuar taşıyıcısı<sup>1</sup> zemin başlığına takılmalıdır.  
→ Şek. 6
6. Dar aralık ucu<sup>1</sup> alt taraftan aksesuar taşıyıcısına<sup>1</sup> takılmalıdır.  
→ Şek. 6

7. Sert kılıf ilave parça<sup>1</sup> döşeme başlığına<sup>1</sup> takılmalıdır.  
→ Şek. 7
8. Döşeme başlığı<sup>1</sup> sert kılıf ilave parça<sup>1</sup> ile üst taraftan aksesuar taşıyıcısına<sup>1</sup> takılmalıdır.  
→ Şek. 6

### Temel Kullanım

#### Teleskopik borunun ayarlanması

1. Teleskopik borunun kilidi açılmalıdır.
2. Teleskopik boru istenen uzunluğa ayarlanmalıdır.  
→ Şek. 8

#### Cihazın açılması

1. Elektrik fişi tutulmalı ve gerekli uzunluk kadar dışarı çekilmelidir.

<sup>1</sup> Cihazın donanımına göre değişir

2. Elektrik fişini prize takılmalıdır.
3. ① üzerine basılmalıdır.  
→ Şek. 9

## Cihazın kapatılması

1. ① üzerine basılmalıdır.
  2. Elektrik fişi çekilmelidir.
  3. Şebeke bağlantı kablosu biraz çekilmeli ve bırakılmalıdır.
- ✓ Kablo otomatik olarak kendini sarar.

## Gücün ayarlanması<sup>1</sup>

Gücü kademesiz olarak ayarlayabilirsiniz.

1. Güç ayarlayıcısı istenen kademeye döndürülmelidir.  
→ Şek. 10
  2. İlave hava kontrolörlü teleskopik boru istenen konuma döndürülmelidir.  
→ Şek. 11
- ✓ Güç, kademesiz olarak ayarlanır.

## Zemin başlığının ayarlanması

- ▶ Zemin başlığı şalter ile istenen zemin türüne ayarlanmalıdır.  
→ Şek. 12

## Cihazın park edilmesi

**İpucu:** Süpürme işlemine kısa süre ara verilecekse zemin başlığı park yardımında bırakılabilir.

- ▶ Zemin başlığının kancası park yardımına itilmelidir.  
→ Şek. 13

## Cihazın yerleştirilmesi ve taşınması

1. Cihaz kapatılmalıdır.  
→ "Cihazın kapatılması", Sayfa 164

2. Cihaz dikey olarak konumlandırılmalıdır.
3. Zemin başlığının kancası durma yardımına itilmelidir.  
→ Şek. 14
4. Zorluk yaşanmaması için cihaz tutamaktan taşınmalıdır.

## Aksesuarla süpürme işlemi

1. İstenen başlık teleskopik boruya veya tutamağa takılmalıdır.
2. Kullanımdan sonra kullanılan başlık teleskopik borudan veya tutamaktan çıkarılmalıdır.

## Multi-Use-Brush süpürme<sup>1</sup>

**Not:** Kullanım sonrasında Multi-Use-Brush sökülme zorunda değildir. Takılı haldeki Multi-Use-Brush emme performansını etkilemez.

### DİKKAT!

Yuvarlak fırçanın tamamen aşağı itilmemesi nedeniyle süpürme işlemi sırasında zemin hasar görebilir.

- ▶ Yuvarlak fırça yukarı doğru itilmiş haldeyken asla süpürme işlemi gerçekleştirilmemelidir.

1. Multi-Use-Brush tutamağa veya boruya takılmalı ve yerine oturtulmalıdır.  
→ Şek. 15
  2. Yuvarlak fırçadaki iki kilit tırnağına bastırılmalıdır.
  3. Yuvarlak fırça aşağı doğru itilmeli ve yerine oturtulmalıdır.  
→ Şek. 16
- ✓ Multi-Use-Brush kullanıma hazırdır.

<sup>1</sup> Cihazın donanımına göre değişir

4. Multi-Use-Brush ile süpürülmelidir.
5. Yuvarlak fırçadaki iki kilit tırnağına bastırılmalıdır.
6. Yuvarlak fırça yukarı doğru itilmeli ve yerine oturtulmalıdır.  
→ Şek. **16**
7. Zemin başlığı veya boru Multi-Use-Brush üzerine takılmalıdır.
8. Sökmek için kilit açma tuşuna basılmalı ve Multi-Use-Brush çıkarılmalıdır.  
→ Şek. **17**

## Cihazın sökülmesi

1. Zemin başlığı ile teleskopik boru arasındaki bağlantı çıkarılmalıdır.  
→ Şek. **18**
2. Teleskopik boru ile tutamak arasındaki bağlantı çıkarılmalıdır.  
→ Şek. **19**
3. Her iki kilit tırnağına bastırılmalı ve hortum cihazdan çekilerek çıkarılmalıdır.  
→ Şek. **20**

## Cihazı temizleme ve bakımını yapma

Cihazınızın uzun süre işler durumda kalmasını sağlamak için, itinayla temizliğini ve bakımını yapınız.

### Temizlik malzemeleri

Sadece uygun temizlik maddelerini kullanınız.

#### DİKKAT!

Uygun olmayan temizlik malzemelerinin kullanılması veya temizliğin yanlış yapılması sonucunda cihaz hasar görebilir.

- ▶ Keskin veya aşındırıcı temizlik maddesi kullanılmamalıdır.

- ▶ Yüksek oranda alkol içeren temizlik maddeleri kullanılmamalıdır.
- ▶ Sert ovma süngerleri veya bulaşık süngerleri kullanılmamalıdır.
- ▶ Temizleme bezleri kullanılmadan önce iyice yıkanmalıdır.

## Cihazın temizlenmesi

**Gereklilik:** Cihaz kapatılmıştır.

→ "Cihazın kapatılması", Sayfa 164

- ▶ Cihaz ve aksesuar yumuşak bir bezle ve piyasada bulunan bir plastik temizleyiciyle temizlenmelidir.

## Kapağın açılması

**Gereklilik:** Cihaz kapatılmıştır.

→ "Cihazın kapatılması", Sayfa 164

1. Kapak açılmalıdır.  
→ Şek. **21**
2. Kapak tamamen yukarı kaldırılmalıdır.

## Kapağın kapatılması

**İpucu:** Toz torbasının kapak ile cihaz arasına sıkışmamasına dikkat ediniz.

#### Gereklilikler

- Toz torbası takılmıştır.
- Motor koruma filtresi takılmıştır.
- Hava çıkış filtresi takılmıştır.
- ▶ Kapak kapatılmalı ve yerine oturtulmalıdır.

## Toz haznesinin temizlenmesi

**Gereklilik:** Toz torbası çıkarılmıştır.

→ "Toz torbasının değiştirilmesi", Sayfa 166

- ▶ Gerekirse toz haznesi ikinci bir cihazla süpürülmeli veya kuru bir toz bezi veya toz fırçası ile temizlenmelidir.
- ✓ Toz haznesi temizlenmiştir.

## Toz torbasının değiştirilmesi

Başlık kaldırıldığında ve yüksek güç seviyesinde filtre değiştirme göstergesinin kontrol penceresi tamamen doluyorsa toz torbası değiştirilmelidir.

**Gereklilik:** Kapak açıktır.  
→ "Kapağın açılması", Sayfa 165

1. Toz torbasını kilitlemek için kilitleme mandalı çekilmelidir.  
→ Şek. 22
2. Dolu toz torbası tutma düzeneğinden çıkarılmalıdır.
3. Dolu toz torbası imha edilmelidir.
4. Yeni toz torbası hissedilir şekilde yerleşene kadar tutma düzeneğine itilmelidir.
  - Toz torbası bükülmemelidir.→ Şek. 23
5. → "Kapağın kapatılması", Sayfa 165

## Motor koruma filtresinin temizlenmesi

**İpucu:** Optimum bir temizleme sonucu için motor koruma filtresi belirli aralıklarla hafifçe vurularak veya yıkanarak temizlenmelidir. Cihazın performansını korumak için küçük toz partikülleri süpürüldükten sonra motor koruma filtresi temizlenmeli veya değiştirilmelidir.

**Gereklilik:** Toz torbası çıkarılmıştır.  
→ "Toz torbasının değiştirilmesi", Sayfa 166

1. Motor koruma filtresinin kilidinin açılması için yanlardaki mandallar çekilmelidir.  
→ Şek. 24
2. Motor koruma filtresi ok yönünde çekilerek çıkarılmalıdır.

3. Motor koruma filtresi hafifçe vurularak temizlenmelidir.
4. Yoğun kirlenme halinde motor koruma filtresi yıkanmalıdır.  
→ Şek. 25
5. Filtre en az 24 saat kurumaya bırakılmalıdır.
6. Motor koruma filtresi cihaza takılmalı ve üstten yerine oturtulmalıdır.
7. Toz torbası takılmalıdır.  
→ "Toz torbasının değiştirilmesi", Sayfa 166
8. → "Kapağın kapatılması", Sayfa 165

## Hava çıkış filtresinin çıkarılması<sup>1</sup>

**Gereklilik:** Kapak açıktır.  
→ "Kapağın açılması", Sayfa 165

1. Kilit mandalı ok yönünde bastırılmalı ve hava çıkış filtresinin kilidi açılmalıdır.
2. Hava çıkış filtresi cihazdan çıkarılmalıdır.  
→ Şek. 26

## Hava çıkış filtresinin temizlenmesi<sup>1</sup>

Optimum bir performans seviyesi için hava çıkış filtresi yılda bir kez temizlenmeli veya değiştirilmelidir.

**İpucu:** Cihazın emme performansını korumak için küçük toz partikülleri süpürüldükten sonra hava çıkış filtresi temizlenmelidir.

**Not:** Hava çıkış filtresinin filtreleme etkisi, filtre yüzeyindeki muhtemel renk değişiminden bağımsız olarak aynı kalır.

<sup>1</sup> Cihazın donanımına göre değişir

### Filtre keesinin temizlenmesi

Filtre keesi filtre ızgarası ile birlikte hava ıkıř ızgarasına sabitlenir.

**Gereklilik:** Hava ıkıř filtresi ıkarılmıřtır.

→ "Hava ıkıř filtresinin ıkarılması", Sayfa 166

1. Filtre keesi ıkarılmalıdır.  
→ řek. 27
2. Filtre keesi hafife vurularak temizlenmelidir.
3. Yoęun kirlenme halinde filtre keesi yıkanmalıdır.  
→ řek. 28
4. Filtre keesi en az 24 saat kurumaya bırakılmalıdır.
5. Filtre keesi hava ıkıř ızgarasına yerleřtirilmelidir.
6. Filtre ızgarası yerleřtirilmelidir.  
→ "Hava ıkıř filtresinin takılması", Sayfa 167

### HEPA hijyen filtresinin temizlenmesi

HEPA hijyen filtresi bir filtre ünitesinden oluřur.

**İpucu:** Filtre ünitesini daha iyi temizlemek iin amařır makinesinde yıkayabilirsiniz. Dięer amařırlara zarar gelmemesi iin filtre ünitesini yıkarken bir yıkama torbası kullanınız. Filtre ünitesini narin yıkama programında 30 C'de yıkayınız ve en düřük deviri ayarlayınız.

**Gereklilik:** Hava ıkıř filtresi ıkarılmıřtır.

→ "Hava ıkıř filtresinin ıkarılması", Sayfa 166

1. Filtre ünitesi hafife vurularak temizlenmelidir.
2. Filtre ünitesi musluk suyunun altında yıkanmalıdır.  
→ řek. 29

3. Filtre ünitesi en az 24 saat kurumaya bırakılmalıdır.

4. Filtre ünitesi cihaza yerleřtirilmelidir.  
→ "Hava ıkıř filtresinin takılması", Sayfa 167

### Hava ıkıř filtresinin takılması<sup>1</sup>

**Gereklilik:** Kapak aıktır.

→ "Kapaęın aılması", Sayfa 165

1. Hava ıkıř filtresi hava ıkıř ızgarasına takılmalı ve duyulur řekilde yerine oturtulmalıdır.  
→ řek. 30
2. → "Kapaęın kapatılması", Sayfa 165

<sup>1</sup> Cihazın donanımına göre deęiřir

## Arızaları giderme

Cihazınızdaki küçük arızaları kendiniz giderebilirsiniz. Müşteri hizmetlerine başvurmadan önce arıza gidermeye ilişkin verilen bilgilerden yararlanınız. Bu sayede gereksiz masrafı önlemiş olursunuz.



### UYARI

#### Elektrik çarpması tehlikesi!

Usulüne uygun olmayan onarımlar tehlikelidir.

- ▶ Sadece bunun eğitimini almış uzman personel cihazda onarımlar yapabilir.
- ▶ Cihazın onarımı sırasında sadece orijinal yedek parçalar kullanılmalıdır.
- ▶ Bu cihazın elektrik kablosu zarar görmüşse tehlikenin önlenmesi için, üretici, müşteri hizmetleri veya benzer kalifikasyona sahip bir kişi tarafından değiştirilmelidir.

## Fonksiyon arızaları

Hata	Neden	Sorun giderme
Emme gücünde azalma var.	Toz torbası dolu.	▶ Toz torbasını değiştiriniz.
Filtre değişim göstergesi dolu.	Başlık, teleskopik boru veya hortum tıkalı.	<b>1.</b> Cihazı sökünüz. <b>2.</b> Tıkanmayı gideriniz.
	Hava çıkış filtresi kirli.	▶ Hava çıkış filtresini temizleyiniz. → "Hava çıkış filtresinin temizlenmesi", Sayfa 166

## Taşıma, depolama ve atığa verme

Burada eski cihazların doğru bir şekilde atığa verilmesi konusunda bilgi verilmektedir.

### Eski cihazları atığa verme

Çevreye duyarlı bir imha işlemiyle çok değerli ham maddeler yeniden kullanılmak üzere değerlendirilebilir.

1. Elektrik kablosunun elektrik fişini çekin.
2. Elektrik kablosunu kesip ayırın.
3. Cihazın çevreye zarar vermeyecek şekilde imha edilmesi sağlanmalıdır.

Güncel imha yol ve yöntemleri hakkında bilgi edinmek için lütfen yetkili satıcınıza veya bağlı olduğunuz belediyeye ya da şehir idaresine başvurunuz.



Bu ürün T.C. Çevre ve Şehircilik Bakanlığı tarafından yayımlanan "Atık Elektrikli ve Elektronik Eşyaların Kontrolü Yönetmeliği"nde belirtilen zararlı ve yasaklı maddeleri içermez.

AEEE yönetmeliğine uygundur. Bu ürün, geri dönüşümlü ve tekrar kullanılabilir nitelikteki yüksek kaliteli parça ve malzemelerden üretilmiştir. Bu nedenle, ürünü, hizmet ömrünün sonunda evsel veya diğer atıklarla birlikte atmayın. Elektrikli ve elektronik cihazların geri dönüşümü için bir toplama noktasına götürün. Bu toplama noktalarını bölgenizdeki yerel yönetime sorun. Kullanılmış ürünleri geri kazanıma vererek çevrenin ve doğal kaynakların korunmasına

yardımcı olun. Ürünü atmadan önce çocukların güvenliği için elektrik fişini kesin ve kilit mekanizmasını kırarak çalışmaz duruma getirin.

## Müşteri hizmetleri

Sorularınız, cihazda kendinizin gideremediği bir arıza veya cihazda onarım yapma gereği varsa müşteri hizmetlerimize başvurun. İlgili Eko Tasarım Yönetmeliği uyarınca fonksiyon ile ilgili orijinal yedek parçaları, cihazınız Avrupa Ekonomik Bölgesi'nde piyasaya çıkarıldıktan sonra en az 7 yıl süresince müşteri hizmetlerimizden temin edebilirsiniz.

**Not:** Müşteri hizmetlerinin kullanımı üretici garantisi koşulları kapsamında ücretsizdir.

Ülkenizde geçerli olan garanti süresi ve garanti koşulları ile ilgili ayrıntılı bilgileri müşteri hizmetlerimizden, yetkili satıcınızdan veya Web sitemizden alabilirsiniz. Müşteri hizmetlerine başvurduğunuzda cihazınızın ürün numarasını (E-No.) ve imalat numarasını (FD-No.) hazır bulundurunuz. Müşteri hizmetlerinin irtibat bilgileri, kılavuzun sonundaki müşteri hizmetleri dizinde veya web sitemizde yer almaktadır.

## Ürün numarası (E no.) ve imalat numarası (FD)

Ürün numarasını (E no.) ve imalat numarasını (FD) cihazın tip etiketinde bulabilirsiniz.

Cihaz bilgilerini ve müşteri hizmetlerinin telefon numarasını hızlıca bulabilmeniz için bilgileri not etmenizi öneririz.

## Garanti koşulları

Cihazınız için aşağıdaki koşullara göre garanti hakkınız vardır. Bu cihaz için, yurt dışındaki temsilciliklerimizin vermiş olduğu garanti şartları geçerlidir. Bu hususta daha detaylı bilgi almak için, cihazı satın aldığınız satıcıya baş vurunuz.

Garanti süresi içerisinde bu

- Cihazı sadece tip levhasındaki bilgilere uygun bir şekilde elektrik prizine bağlayıp çalıştırınız.
- Cihazınızı kullanmayacaksanız, düğmesinden kapatıp kaldırınız.

garantiden yararlanabilmek için, cihazı satın aldığınızı gösteren fişi veya faturayı göstermeniz şarttır.

Makinenizi daha verimli kullanabilmeniz için:

- Bu cihazlar ev tipi kullanıma uygundur, endüstriyel (sanayi tipi) kullanıma uygun değildir.



**Bosch Çağrı  
Merkezi**

**444 6 333**  
7/24 hizmetinizde



**BOSCH**

(Sabit telefonlardan veya cep telefonlarından alan kodu çevirmeyin)

Sabit telefonlardan yapılan aramalarda kullanmakta olduğunuz tarife üzerinden, cep telefonu ile yapılan aramalarda ise kayıtlı olduğunuz GSM operatörünün tarifesi üzerinden ücretlendirme yapılmaktadır.

## Yazılı başvurular için adresimiz

BSH Ev Aletleri Sanayi ve Ticaret AŞ

Fatih Sultan Mehmet Mah. Balkan Cad. No: 51 Ümraniye 34771 - İstanbul

**Bosch'u tercih ettiğiniz için teşekkür eder, ürününüzü iyi günlerde kullanmanızı dileriz.**



### KÜÇÜK EV ALETLERİ GARANTİ BELGESİ

- Cihazınız; kullanma kılavuzunda gösterildiği şekilde kullanılması ve yetkili kıldığımız teknik servis elemanları dışındaki şahıslar tarafından bakım, onarım veya başka bir nedenle ruhsale edinilmiş olması şartıyla bütün parçaları dahil olmak üzere tamamen malzeme, işçilik ve üretim hatalarına karşı **2 (İKİ) YIL SÜRE İLE GARANTİ EDİLMİŞTİR.**
- Bu garanti belgesinde yer alan şartlar; Türkiye'de satılan ürünler için geçerlidir.
- Anzaların giderilmesi konusunda uygulanacak teknik yöntemlerin tespiti ile değiştirilecek parçaların saptanması tamamen firmamıza aittir.
- Malin tesliminden sonraki yüklenme, boşaltma ve sevkiyat anında meydana gelecek arızalar garanti kapsamı dışındadır.
- Kullanma hatalarından meydana gelen hasar, arıza ve bilgilendirme hizmetleri garanti kapsamı dışındadır.
- Voltaaj düşüklüğü veya fazlalığı, hatalı elektrik tesisatı, ürün etiketinde yazılı voltaajdan farklı voltaajda kullanma nedenlerinden meydana gelen hasar ve arızalar garanti kapsamı dışındadır.
- Doğal afetler (Deprem -Sel baskını v.b.) yangın ve yıldırım düşmesinden meydana gelecek arızalar ve hasarlar garanti kapsamı dışındadır.
- Belge üzerine tahrifat yapıldığı, cihazın üzerindeki orijinal seri numarası kaldırıldığı veya tahrifat yapıldığı takdirde garanti geçersizdir.

#### GARANTİ ŞARTLARI

- Garanti süresi, malin teslim tarihinden itibaren başlar ve 2 yıldır.
- Malin bütün parçaları dahil olmak üzere tamamı garantisizdir.
- Malin ayıplı olduğunun anlaşılması durumunda tüketicisi, 6502 sayılı Tüketicinin Korunması Hakkında Kanununun 11 inci maddesinde yer alan;
  - Sözleşmeden önce,
  - Satış bedelinden indirim isteme,
  - Ücretsiz onarılması isteme,
  - Satılmanın ayıpsız bir misli ile değiştirilmesini isteme,
 haklarından birini kullanabilir.
- Tüketicinin bu haklarından ücretsiz onarım hakkını seçmesi durumunda satıcı; işçilik masrafı, değiştirilen parça bedeli ya da başka herhangi bir ad altında hiçbir ücret talep etmeksizin malin onarımını yapmak veya yaptırmakla yükümlüdür. Tüketicisi ücretsiz onarım hakkını üretici veya ithalatçıya karşı da kullanabilir. Satıcı, üretici ve ithalatçı tüketicinin bu hakkını kullanmasından müteselsilen sorumludur.
- Tüketicinin, ücretsiz onarım hakkını kullanması halinde malin;
  - Garanti süresi içinde tekrar arızalanması,
  - Tamirinin mümkün azami sürenin aşılması,
  - Tamirinin mümkün olmadığı, yetkili servis istasyonuna, satıcı, üretici veya ithalatçı tarafından raporla belirlenmesi durumlarında;
 tüketicisi malin bedel iadesini, ayıp oranında bedel indirimini veya imkan varsa malin ayıpsız misli ile değiştirilmesini satıcıdan talep edilir. Satıcı, tüketicinin talebini reddedemez. Bu talebin yerine getirilmemesi durumunda satıcı, üretici ve ithalatçı müteselsilen sorumludur.
- Malin tamir süresi 20 iş gününü geçemez. Bu süre, garanti süresi içerisinde mala ilişkin arızanın Yetkili Servis İstasyonuna veya satıcıya bildirim tarihi, garanti süresi dışında ise malin Yetkili Servis İstasyonuna teslim tarihinden itibaren başlar. Malin arızasının 10 iş günü içerisinde giderilememesi halinde, üretici veya ithalatçı; malin tamiri tamamlanmaya kadar benzer özelliklere sahip başka bir mal tüketicinin kullanımına tahsis etmek zorundadır. Malin garanti süresi içerisinde arızalanması durumunda, tamirde geçen süre garanti süresine eklenir.
- Malin kullanma kılavuzunda yer alan hususlara aykırı kullanılmasından kaynaklanan arızalar garanti kapsamı dışındadır.
- Tüketicisi, garantiden doğan haklarının kullanılmasına ile ilgili olarak çıkabilecek uyuşmazlıklarda yerleşim yerinin bulunduğu veya tüketici işleminin yapıldığı yerdeki Tüketicisi Hakem Heyetine veya Tüketicisi Mahkemesine başvurabilir.
- Satıcı tarafından bu Garanti Belgesinin verilmesi durumunda, tüketicisi Gümrük ve Ticaret Bakanlığı, Tüketicinin Korunması ve Piyasa Gözetimi Genel Müdürlüğüne başvurabilir.

Bu ürün Bosch için BSH Ev Aletleri San. ve Tic. A.Ş. tarafından imal/ithal edilmektedir.

#### BSH EV ALETLERİ SAN. VE TİC. A.Ş.

Fatih Sultan Mehmet Mah. Balkan Cad. No: 51 Ümraniye 34771 - İstanbul  
Tel.: (0216) 528 90 00 Faks: (0216) 528 91 88

Marka	Ürün İsmi
Bosch	Kahve Makinası
Bosch	Dilim Kesici
Bosch	EkmeK Kızartma Mak.
Bosch	Su Isıtıcı (Kettle)
Bosch	Mikser
Bosch	Mutfak Robotu
Bosch	Kahve Değirmeni
Bosch	Tost Makinası
Bosch	Kıyma Makinası
Bosch	Saç Kurutma Mak.
Bosch	Baskül
Bosch	Şarjlı El Süpürgesi
Bosch	Ütü
Bosch	Blender
Bosch	Saç Şekillendirme cihazı
Bosch	Meyva Sıkacağı
Bosch	Meyva ve Sebze Sıkacağı
Bosch	Masaj Aletleri

### Değerli Müşterimiz

Bosch Çağrı Merkezi 444 6 333 no.lu telefon numarası ile, 7 gün 24 saat hizmet vermektedir. Doğrudan bu numarayı çevirerek satış öncesi ve satış sonrası hizmetlerimizden faydalanabilirsiniz.

Bosch Çağrı Merkezimize ayrıca [www.bosch-home.com/tr](http://www.bosch-home.com/tr) adresindeki Müşteri Hizmetleri bölümünde bulunan Müşteri Hizmetleri Formunu doldurarak ya da 0216 528 91 88 no.lu telefona faks çekerek de ulaşabilirsiniz.

Yetkili Servis listemize aşağıda yazılı internet adreslerinden veya çağrı merkezi numaramızdan ulaşabilirsiniz.

[www.bosch-home.com/tr](http://www.bosch-home.com/tr)

[www.bosch-yetkiliservisi.com](http://www.bosch-yetkiliservisi.com)

### Aşağıda yer alan konularda yardımcı olmanızı rica ederiz.

1. Cihazınızı kullanma kılavuzunda belirtilen hususlara göre kullanmaya özen gösteriniz.
2. Ürününüzle ilgili hizmet talebiniz olduğunda yukarıda yazılı telefonlardan Çağrı Merkezimizi arayınız.
3. Hizmet için gelen teknisyene "BOSCH YETKİLİ SERVİS" kimlik kartını sorunuz. Bu kimlik kartı, 18 yaşından küçük elemanlara verilmemektedir.
4. Yetkili servisimiz, cihazınızda yapılan herhangi bir işlemden sonra size servis fişini düzenleyip vermek zorundadır. Bu servis fişini mutlaka isteyiniz ve kesinlikle saklayınız.



### DİKKAT

Garanti süresinin anlaşmazlık durumunda fatura tarihi esas alınacağından bu belge ile birlikte faturanın veya okunaklı fotokopisinin saklanması gereklidir.

### ÜRETİCİ VEYA İTHALATÇI FİRMANIN SATICI FİRMANIN

Ünvanı : BSH Ev Aletleri Sanayi ve Ticaret A.Ş. Ünvanı : .....

Adresi : FSM Mh. Balkan Cd. No.51, Adresi : .....  
Ümraniye 34771 İstanbul

Telefonu : .....  
Telefonu : .....

Telefonu : 0216 528 90 00 Pbx Faks : .....

Faks : 0216 528 91 88 E-posta : .....

E-posta : boschcagrimerkezi@bshg.com Fatura Tarih ve sayısı : .....

Yetkilinin imzası :  Teslim Tarihi ve yeri : .....

Yetkilinin imzası : .....

Firmanın Kaşesi:

BSH Ev Aletleri Sanayi ve Ticaret A.Ş.

Firmanın Kaşesi : .....

### MALIN

Cinsi : KÜÇÜK EV ALETLERİ

Markası : BOSCH

Modeli : .....

Garanti Süresi : 2 YIL

Azami tamir süresi : 20 İŞ GÜNÜ

Bandrol ve Seri No. : .....

## Tabla de contenidos

<b>Seguridad .....</b>	<b>174</b>	<b>Cuidados y limpieza.....</b>	<b>183</b>
Advertencias de carácter general.....	174	Productos de limpieza .....	183
Uso conforme a lo prescrito .....	174	Limpieza del aparato.....	183
Limitación del grupo de usuarios.....	175	Abrir la tapa.....	183
Indicaciones de seguridad.....	175	Cerrar la tapa .....	183
<b>Evitar daños materiales .....</b>	<b>179</b>	Limpiar el colector de polvo .....	184
<b>Protección del medio ambiente y ahorro .....</b>	<b>179</b>	Cambiar la bolsa para polvo.....	184
Eliminación del embalaje .....	179	Limpiar el filtro protector del motor .....	184
<b>Desembalar y comprobar .....</b>	<b>179</b>	Extraer el filtro de salida <sup>1</sup> .....	184
Desembalar el aparato y las piezas .....	179	Limpiar el filtro de salida <sup>1</sup> .....	185
Volumen de suministro .....	179	Insertar el filtro de salida <sup>1</sup> .....	185
<b>Familiarizándose con el aparato .....</b>	<b>180</b>	<b>Solucionar pequeñas averías.....</b>	<b>186</b>
aparato .....	180	Averías de funcionamiento.....	186
Vista general de los mandos .....	180	<b>Transporte, almacenamiento y eliminación de desechos.....</b>	<b>187</b>
Vista general de los indicadores de estado .....	180	Eliminación del aparato usado ....	187
<b>Accesorios .....</b>	<b>181</b>	<b>Servicio de Asistencia Técnica..</b>	<b>187</b>
<b>Antes de usar el aparato por primera vez.....</b>	<b>181</b>	Número de producto (E-Nr.) y número de fabricación (FD).....	187
Montar el aparato.....	181	Condiciones de garantía .....	188
<b>Manejo básico .....</b>	<b>181</b>		
Ajustar el tubo telescópico.....	181		
Conectar el aparato .....	182		
Desconectar el aparato.....	182		
Regular la potencia <sup>1</sup> .....	182		
Ajustar la boquilla universal .....	182		
Retirar el aparato.....	182		
Guardar y transportar el aparato .	182		
Aspirar con accesorios .....	182		
Aspirar con Multi-Use-Brush <sup>1</sup> .....	182		
Desmontar el aparato .....	183		

<sup>1</sup> Según el equipamiento del aparato



## Seguridad

Tenga en cuenta las siguientes indicaciones de seguridad.

### Advertencias de carácter general

- Lea atentamente estas instrucciones.
- Conservar las instrucciones y la información del producto para un uso posterior o para posibles compradores posteriores.
- No conecte el aparato en el caso de que haya sufrido daños durante el transporte.

### Uso conforme a lo prescrito

Es preciso tener en cuenta las indicaciones sobre el uso conforme a lo prescrito para utilizar el aparato de forma correcta y segura.

Utilizar el aparato solo:

- con piezas y accesorios originales. Los daños provocados por el uso de otros productos no están cubiertos por la garantía.
- para la limpieza de superficies.
- en el uso doméstico privado y en espacios cerrados del entorno doméstico a temperatura ambiente.
- hasta a una altura máxima de 2000 m sobre el nivel del mar.

No utilizar el aparato:

- aspirar personas o animales.
- aspirar objetos afilados; succionar sustancias calientes, incandescentes o nocivas para la salud.
- aspirar sustancias húmedas o líquidas.
- aspirar materiales y gases inflamables o explosivos.
- aspirar cenizas, hollín de hornos de baldosa e instalaciones de calefacción central.
- aspirar polvo de tóner de impresoras y fotocopiadoras.
- para aspirar escombros o cascotes.

Desconectar el aparato de la fuente de alimentación cuando:

- se esté limpiando el aparato.

## Limitación del grupo de usuarios

Estos aparatos solo podrán ser usados por niños a partir de 8 años o personas cuyas facultades físicas, sensoriales o mentales estén mermadas o cuya falta de conocimientos o de experiencia les impida hacer un uso seguro de los mismos siempre que cuenten con la supervisión de una persona responsable de su seguridad o hayan sido instruidos previamente en su uso y hayan comprendido los peligros que pueden derivarse del mismo.

No deje que los niños jueguen con el aparato.

La limpieza y el cuidado del aparato a cargo del usuario no podrán ser efectuados por niños si no cuentan con la supervisión de una persona adulta responsable de su seguridad.

## Indicaciones de seguridad

Tener en cuenta estas indicaciones de seguridad al utilizar el aparato.

### **ADVERTENCIA – ¡Riesgo de descarga eléctrica!**

- Las reparaciones inadecuadas son peligrosas.
  - ▶ Solo el personal especializado puede realizar reparaciones e intervenciones en el aparato.
  - ▶ Utilizar únicamente piezas de repuesto originales para la reparación del aparato.
  - ▶ Si el cable de conexión de red de este aparato resulta dañado, debe sustituirlo el fabricante, el Servicio de Asistencia Técnica o una persona cualificada a fin de evitar posibles situaciones de peligro.
- Un aparato dañado o un cable de conexión defectuoso son peligrosos.
  - ▶ No poner nunca en funcionamiento un aparato dañado.
  - ▶ No hacer funcionar nunca un aparato con una superficie agrietada o rota.
  - ▶ No tirar nunca del cable de conexión a la red eléctrica para desenchufar el aparato. Desenchufar siempre el cable de conexión de red de la toma de corriente.

- ▶ No tirar nunca del cable de conexión a la red eléctrica ni transportar el aparato tirando de él.
- ▶ Si el aparato o el cable de conexión de red están dañados, desenchufar inmediatamente el cable de conexión de red o desconectar el fusible de la caja de fusibles.
- ▶ "Llamar al Servicio de Asistencia Técnica." → *Página 187*
- ▶ Solo el personal especializado puede realizar reparaciones e intervenciones en el aparato.
- La infiltración de humedad puede provocar una descarga eléctrica.
  - ▶ Utilizar el aparato solo en espacios interiores.
  - ▶ No exponer el aparato a altas temperaturas y humedad.
  - ▶ No utilizar limpiadores por chorro de vapor ni de alta presión para limpiar el aparato.
- Un aislamiento incorrecto del cable de conexión de red es peligroso.
  - ▶ Evitar siempre que el cable de conexión de red entre en contacto con piezas calientes del aparato o fuentes de calor.
  - ▶ Evitar siempre que el cable de conexión de red entre en contacto con esquinas o bordes afilados.
  - ▶ No doblar, aplastar ni modificar nunca el cable de conexión de red.
- Las instalaciones incorrectas son peligrosas.
  - ▶ Conectar y poner en funcionamiento el aparato solo de conformidad con los datos que figuran en la placa de características del mismo.
  - ▶ Conectar el aparato solo a una fuente de alimentación con corriente alterna mediante un enchufe reglamentario con puesta a tierra.
  - ▶ La conexión de puesta a tierra de la instalación eléctrica doméstica debe estar instalada de acuerdo con las normas vigentes.

**⚠️ ADVERTENCIA – ¡Riesgo de quemaduras!**

- Los sistemas de filtro pueden calentarse durante el funcionamiento e incendiarse con el uso de productos inflamables o con contenido alcohólico.
  - ▶ No aplicar productos inflamables o que contengan alcohol en la bolsa para el polvo ni en los filtros.
  - ▶ No utilizar productos inflamables o con contenido alcohólico para la limpieza del aparato.
- Si se aspira durante más de 30 minutos, el fragmento de cable de conexión a la red que se mantiene enrollado se puede sobrecalentar.
  - ▶ Desenrollar completamente el cable de conexión a la red.

**⚠️ ADVERTENCIA – ¡Riesgo de lesiones!**

- Las piezas móviles y las aberturas del aparato pueden causar lesiones.
  - ▶ Mantener la ropa, el pelo, los dedos y otras partes del cuerpo lejos de las aberturas del aparato y las piezas móviles.
  - ▶ No dirigir bajo ningún concepto el tubo o las boquillas hacia los ojos, el pelo, las orejas o la boca.
- La caída del aparato puede ocasionar graves daños personales.
  - ▶ Al aspirar escaleras, es preciso asegurarse de que no haya nadie en una posición inferior con respecto a la del aparato.
- Un cable suelto de conexión a la red puede provocar tropiezos.
  - ▶ Al interrumpir el aspirado, desconectar el aparato y retirar el enchufe.
  - ▶ Enrollar el cable de conexión a la red.
- El usuario puede sufrir daños cuando el cable se enrolla de forma automática.
  - ▶ Durante la recogida automática del cable, es preciso asegurarse de que el enchufe no pueda golpear personas, partes del cuerpo, animales u otros objetos.

**⚠ ADVERTENCIA – ¡Riesgo de asfixia!**

Los niños pueden ponerse el material de embalaje por encima de la cabeza, o bien enrollarse en él, y asfixiarse.

- ▶ Mantener el material de embalaje fuera del alcance de los niños.
- ▶ No permita que los niños jueguen con el embalaje.

## Evitar daños materiales

Para evitar daños materiales en el aparato, sus accesorios u otros objetos, deben tenerse en cuenta estas indicaciones.

### ¡ATENCIÓN!

- Sujetar el aparato por el tubo puede producir daños en el mismo.
  - ▶ No sujetar nunca el aparato por el tubo.
- Si la base de la boquilla presenta desgaste o bordes afilados, esta puede causar daños en suelos delicados como parqué o linóleo.
  - ▶ Comprobar periódicamente si la base presenta muestras de desgaste.
  - ▶ Sustituir la boquilla desgastada.
- La presencia de suciedad en el motor puede ocasionar daños en el motor.
  - ▶ No utilizar nunca el aparato sin bolsa para polvo.
  - ▶ No utilizar nunca el aparato sin filtro protector del motor.
  - ▶ No utilizar nunca el aparato sin filtro de salida.

## Protección del medio ambiente y ahorro

### Eliminación del embalaje

Los materiales del embalaje son respetuosos con el medio ambiente y reciclables.

- ▶ Desechar las diferentes piezas separadas según su naturaleza.



Eliminar el embalaje de forma ecológica.

## Desembalar y comprobar

Aquí se puede obtener más información sobre lo que se tiene que tener en cuenta al desembalar.

### Desembalar el aparato y las piezas

1. Sacar el aparato del embalaje.
2. Sacar del embalaje las otras piezas y la documentación adjunta; y tenerlos preparados.
3. Retirar el material de embalaje existente.
4. Retirar las pegatinas y las láminas existentes.

### Volumen de suministro

Al desembalar el aparato, comprobar que las piezas no presenten daños ocasionados durante el transporte y que el volumen de suministro esté completo.

**Nota:** Dependiendo del equipamiento, se suministrará el aparato con otros accesorios.

→ Fig. 1

<b>A</b>	Boquilla universal con dos posiciones <sup>1</sup>
<b>B</b>	Tubo telescópico <sup>1</sup>
<b>C</b>	Empuñadura con tubo <sup>1</sup>
<b>D</b>	Filtro protector del motor
<b>E</b>	Filtro de salida <sup>1</sup>
<b>F</b>	Bolsa para polvo
<b>G</b>	Multi-Use-Brush <sup>1</sup>
<b>H</b>	Portaaccesorios <sup>1</sup>
<b>I</b>	Boquillas para juntas <sup>1</sup>

<sup>1</sup> Según el equipamiento del aparato

<b>J</b>	Boquillas para tapicería <sup>1</sup>
<b>K</b>	Boquilla para tapicería con corona de cerdas conectable <sup>1</sup>
<b>L</b>	Boquilla para colchones <sup>1</sup>
<b>M</b>	Boquilla para polvo de taladrar <sup>1</sup>
<b>N</b>	Boquillas para suelos duros <sup>1</sup>

<sup>1</sup> Según el equipamiento del aparato

## Familiarizándose con el aparato

### aparato

**Nota:** Los colores y elementos individuales pueden variar según el modelo de aparato.

→ Fig. **2**





<b>1</b>	Boquilla universal con dos posiciones <sup>1</sup>
<b>2</b>	Tubo telescópico con pulsador deslizante <sup>1</sup>
<b>3</b>	Tubo
<b>4</b>	Empuñadura <sup>1</sup>
<b>5</b>	Regulador de potencia y tecla de encendido y apagado
<b>6</b>	Soporte para el tubo
<b>7</b>	Cable de conexión a la red
<b>8</b>	Soporte para el tubo en posición vertical
<b>9</b>	Indicador de cambio de bolsa para polvo
<b>10</b>	Tapa
<b>11</b>	Asa de transporte

<sup>1</sup> Según el equipamiento del aparato



## Vista general de los mandos

Mediante los mandos puede ajustar todas las funciones de su aparato y recibir información sobre el estado de funcionamiento.

### Elementos de mando del aparato

Símbolo	Utilización
	<ul style="list-style-type: none"> <li>■ Conectar el aparato.</li> <li>■ Desconectar el aparato.</li> <li>■ Regular la potencia.</li> </ul>
min	Aspirar cortinas y tejidos delicados.
	Aspirar muebles tapizados y cojines.
	<ul style="list-style-type: none"> <li>■ Aspirar alfombras delicadas.</li> <li>■ Aspirar suciedad ligera.</li> </ul>
	Aspirar revestimientos resistentes.
max	Aspirar suelos duros, alfombras muy sucias y moquetas.

### Elementos de mando de la boquilla para suelo

Símbolo	Utilización
	Aspirar alfombras y moquetas.
	Aspirar suelos duros y parqueté.

## Vista general de los indicadores de estado

Los indicadores proporcionan información sobre las funciones y los estados.

Símbolo	Utilización
	Cambiar la bolsa para polvo.

## Accesorios

Utilizar accesorios originales. Están pensados para este aparato. Aquí se muestra una vista general sobre los accesorios del aparato y su utilización.

Accesorios	Código de accesorio	Utilización
Paquete de filtros de repuesto	BBZ41FGALL	Succionar suciedad aspirada.
Paquete de filtros de repuesto	BBZAFGALL	Succionar suciedad aspirada.
Filtro protector del motor	BBZ02MPF	Proteger el motor de la suciedad.
Filtro higiénico HEPA	BBZ154HF	Limpiar el aire de salida.
Boquilla para suelos duros con corona de cerdas	BBZ123HD	Aspirar suelos duros.
Boquilla para suelos duros	BBZ124HD	Aspirar suelos duros y alfombras.

## Antes de usar el aparato por primera vez

Preparar el aparato para el uso.

### Montar el aparato

1. Introducir la empuñadura en el tubo hasta que encaje.  
→ Fig. **3**
2. Introducir el racor del tubo en la abertura de aspiración de la tapa hasta que encaje.  
→ Fig. **4**
3. Conectar la empuñadura con el tubo telescópico.  
→ Fig. **5**
4. Conectar el tubo telescópico con la boquilla universal.  
→ Fig. **5**
5. Introducir el portaaccesorios<sup>1</sup> en el tubo telescópico.  
→ Fig. **6**

6. Introducir desde abajo la boquilla para juntas<sup>1</sup> en el portaaccesorios<sup>1</sup>.  
→ Fig. **6**
7. Introducir la corona de cerdas<sup>1</sup> en la boquilla para tapicería<sup>1</sup>.  
→ Fig. **7**
8. Introducir desde arriba la boquilla para tapicería<sup>1</sup> con corona de cerdas<sup>1</sup> en el portaaccesorios<sup>1</sup>.  
→ Fig. **6**

## Manejo básico

### Ajustar el tubo telescópico

1. Desbloquear el tubo telescópico.
2. Ajustar la longitud deseada del tubo telescópico.  
→ Fig. **8**

<sup>1</sup> Según el equipamiento del aparato

## Conectar el aparato

1. Sujetar el enchufe y tirar de él hasta alcanzar la longitud deseada.
2. Conectar el aparato a la red.
3. Pulsar ①.  
→ Fig. 9

## Desconectar el aparato

1. Pulsar ①.
  2. Desenchufar el cable de conexión de la toma de corriente.
  3. Tirar ligeramente del cable de alimentación de red y soltarlo.
- ✓ El cable se enrolla automáticamente.

## Regular la potencia<sup>1</sup>

La potencia se puede regular de forma continua.

1. Girar el regulador de potencia a la posición deseada.  
→ Fig. 10
  2. Girar el tubo telescópico con el regulador de aire secundario a la posición deseada.  
→ Fig. 11
- ✓ La potencia se regula de forma continua.

## Ajustar la boquilla universal

- Ajustar la boquilla universal con el interruptor a la posición deseada.  
→ Fig. 12

## Retirar el aparato

**Consejo:** Si se interrumpe brevemente el aspirado, se puede ajustar la boquilla para suelo en el soporte para el tubo.

- Introducir el gancho de la boquilla de suelo en el soporte para el tubo.  
→ Fig. 13

## Guardar y transportar el aparato

1. Desconectar el aparato.  
→ "Desconectar el aparato",  
Página 182
2. Colocar el aparato en posición vertical.
3. Introducir el gancho de la boquilla de suelo en el soporte para el tubo en posición vertical.  
→ Fig. 14
4. Para sortear obstáculos, transportar el aparato agarrándolo por el asa.

## Aspirar con accesorios

1. Introducir la boquilla apropiada en el tubo telescópico o la empuñadura.
2. Después de utilizar la boquilla, retirarla del tubo telescópico o de la empuñadura.

## Aspirar con Multi-Use-Brush<sup>1</sup>

**Nota:** La Multi-Use-Brush no ha de desmontarse después del uso. La potencia de aspiración no se ve restringida al montar la Multi-Use-Brush.

### ¡ATENCIÓN!

Se pueden producir daños en la superficie si no se mantiene la corona de cerdas completamente deslizada hacia abajo durante el aspirado.

- No aspirar nunca con la corona de cerdas deslizada hacia arriba.

---

<sup>1</sup> Según el equipamiento del aparato

1. Insertar la Multi-Use-Brush en la empuñadura o en el tubo hasta que encaje.  
→ Fig. **15**
2. Presionar las dos lengüetas de retención de la corona de cerdas.
3. Deslizar la corona de cerdas hacia abajo hasta que encaje.  
→ Fig. **16**
- ✓ La Multi-Use-Brush está lista para su funcionamiento.
4. Aspirar con la Multi-Use-Brush.
5. Presionar las dos lengüetas de retención de la corona de cerdas.
6. Deslizar la corona de cerdas hacia arriba hasta que encaje.  
→ Fig. **16**
7. Insertar la boquilla para suelo o el tubo en la Multi-Use-Brush.
8. Para llevar a cabo el desmontaje, pulsar la tecla de desbloqueo y retirar la Multi-Use-Brush.  
→ Fig. **17**

## Desmontar el aparato

1. Separar la conexión entre la boquilla para suelo y el tubo telescópico.  
→ Fig. **18**
2. Separar la conexión entre el tubo telescópico y la empuñadura.  
→ Fig. **19**
3. Presionar las dos lengüetas de retención y extraer el tubo del aparato.  
→ Fig. **20**

---

## Cuidados y limpieza

Para que el aparato mantenga durante mucho tiempo su capacidad funcional, debe mantenerse y limpiarse con cuidado.

## Productos de limpieza

Utilizar exclusivamente productos de limpieza adecuados.

### ¡ATENCIÓN!

El aparato puede resultar dañado debido a una limpieza incorrecta o a la utilización de productos de limpieza inadecuados.

- ▶ No utilizar productos de limpieza agresivos ni abrasivos.
- ▶ No utilizar productos de limpieza con un alto contenido alcohólico.
- ▶ No utilizar estropajos o esponjas duros.
- ▶ Lavar a fondo las bayetas antes de usarlas.

## Limpeza del aparato

**Requisito:** El aparato se desconecta.  
→ "Desconectar el aparato",  
Página 182

- ▶ Limpiar el aparato y el accesorio con un paño suave y un producto de limpieza convencional para plástico.

## Abrir la tapa

**Requisito:** El aparato se desconecta.  
→ "Desconectar el aparato",  
Página 182

1. Abrir la tapa.  
→ Fig. **21**
2. Plegar la tapa completamente hacia arriba.

## Cerrar la tapa

**Consejo:** Comprobar que la bolsa para polvo no queda aprisionada entre la tapa y el aparato.

## Requisitos

- La bolsa para polvo está insertada.
- El filtro protector del motor está insertado.
- El filtro de salida está insertado.
- ▶ Cerrar la tapa hasta que encaje.

## Limpiar el colector de polvo

**Requisito:** Se ha retirado la bolsa para polvo.

→ "Cambiar la bolsa para polvo",  
Página 184

- ▶ En caso necesario, aspirar el colector de polvo con otro aparato o limpiarlo con un paño seco o un pincel para polvo.
- ✓ El colector de polvo está limpio.

## Cambiar la bolsa para polvo

Si la ventana del lector del indicador de cambio de filtro está completamente lleno con la boquilla elevada y el máximo nivel de potencia, cambiar la bolsa para polvo.

**Requisito:** La tapa está abierta.

→ "Abrir la tapa", Página 183

1. Para cerrar la bolsa para polvo, tirar de la lengüeta de cierre.  
→ Fig. 22
2. Retirar del soporte la bolsa para polvo llena.
3. Desechar la bolsa para polvo llena.
4. Introducir la nueva bolsa para polvo en el soporte hasta que encaje de manera perceptible.
  - No doblar la bolsa para polvo.  
→ Fig. 23
5. → "Cerrar la tapa", Página 183

## Limpiar el filtro protector del motor

**Consejo:** Sacudir o lavar regularmente el filtro protector del motor para conseguir un resultado de aspiración óptimo. Después de aspirar partículas de polvo finas, limpiar el filtro protector del motor o sustituirlo para garantizar la potencia de aspiración del aparato.

**Requisito:** Se ha retirado la bolsa para polvo.

→ "Cambiar la bolsa para polvo",  
Página 184

1. Para desenganchar el filtro protector del motor, tirar de las lengüetas laterales.  
→ Fig. 24
2. Extraer el filtro protector del motor en dirección de la flecha.
3. Sacudir el filtro protector del motor.
4. En caso de suciedad persistente, lavar el filtro protector del motor.  
→ Fig. 25
5. A continuación, dejar secar el filtro un mínimo de 24 horas.
6. Introducir el filtro protector del motor en el aparato y encajarlo por arriba.
7. Colocar la bolsa para polvo.  
→ "Cambiar la bolsa para polvo",  
Página 184
8. → "Cerrar la tapa", Página 183

## Extraer el filtro de salida<sup>1</sup>

**Requisito:** La tapa está abierta.

→ "Abrir la tapa", Página 183

1. Presionar la lengüeta de cierre en la dirección de la flecha y desbloquear el filtro de salida.

---

<sup>1</sup> Según el equipamiento del aparato

2. Extraer el filtro de salida del aparato.

→ Fig. **26**

## Limpiar el filtro de salida<sup>1</sup>

Para conseguir un nivel de rendimiento óptimo, limpiar o sustituir el filtro de salida una vez al año.

**Consejo:** Después de aspirar partículas de polvo finas, limpiar el filtro de salida para garantizar la potencia de aspiración del aparato.

**Nota:** La eficacia del filtro de salida perdura, independientemente de que la superficie pueda haber perdido color.

## Limpiar el tejido del filtro

El tejido del filtro se fija con la rejilla del filtro sobre la rejilla de salida.

**Requisito:** El filtro de salida se ha retirado.

→ "*Extraer el filtro de salida*<sup>1</sup>",  
Página 184

1. Retirar el tejido del filtro.  
→ Fig. **27**
2. Sacudir el tejido del filtro.
3. En caso de suciedad persistente, lavar el tejido del filtro.  
→ Fig. **28**
4. Dejar secar el tejido del filtro durante un mínimo de 24 horas.
5. Colocar el tejido del filtro en la rejilla de salida.
6. Insertar la rejilla del filtro.  
→ "*Insertar el filtro de salida*<sup>1</sup>",  
Página 185

## Limpiar el filtro higiénico HEPA

El filtro higiénico HEPA está compuesto por una unidad filtrante.

**Consejo:** Para limpiar en profundidad la unidad filtrante, se puede lavar en la lavadora. Colocar la unidad filtrante en una bolsa para ropa con el fin de proteger el resto de la colada. Lavar la unidad filtrante con el programa para prendas delicadas a una temperatura máxima de 30 °C y seleccionar la velocidad más baja de centrifugado.

**Requisito:** El filtro de salida se ha retirado.

→ "*Extraer el filtro de salida*<sup>1</sup>",  
Página 184

1. Sacudir la unidad filtrante.
2. Lavar la unidad filtrante con agua corriente.  
→ Fig. **29**
3. Dejar secar la unidad filtrante durante un mínimo de 24 horas.
4. Introducir la unidad filtrante en el aparato.  
→ "*Insertar el filtro de salida*<sup>1</sup>",  
Página 185

## Insertar el filtro de salida<sup>1</sup>

**Requisito:** La tapa está abierta.

→ "*Abrir la tapa*", Página 183

1. Montar el filtro de salida en la rejilla de salida y encajarlo de manera audible.  
→ Fig. **30**
2. → "*Cerrar la tapa*", Página 183

<sup>1</sup> Según el equipamiento del aparato

## Solucionar pequeñas averías

El usuario puede solucionar por sí mismo las pequeñas averías de este aparato. Se recomienda utilizar la información relativa a la subsanación de averías antes de ponerse en contacto con el Servicio de Asistencia Técnica. De este modo se evitan costes innecesarios.

### ADVERTENCIA

#### Riesgo de descarga eléctrica!

Las reparaciones inadecuadas son peligrosas.

- ▶ Solo el personal especializado puede realizar reparaciones e intervenciones en el aparato.
- ▶ Utilizar únicamente piezas de repuesto originales para la reparación del aparato.
- ▶ Si el cable de conexión de red de este aparato resulta dañado, debe sustituirlo el fabricante, el Servicio de Asistencia Técnica o una persona cualificada a fin de evitar posibles situaciones de peligro.

## Averías de funcionamiento

Fallo	Causa	Resolución de problemas
La potencia de aspiración disminuye.	La bolsa para polvo está llena.	▶ Cambiar la bolsa para polvo.
El indicador de cambio de filtro está lleno.	La boquilla, el tubo telescópico o el tubo están obstruidos.	<ol style="list-style-type: none"> <li>1. Desmontar el aparato.</li> <li>2. Eliminar la obstrucción.</li> </ol>
	El filtro de salida está sucio.	<ul style="list-style-type: none"> <li>▶ Limpiar el filtro de salida. → "Limpiar el filtro de salida"<sup>1</sup>, Página 185</li> </ul>

<sup>1</sup> Según el equipamiento del aparato

## Transporte, almacenamiento y eliminación de desechos

Aquí se explica cómo desechar correctamente los aparatos usados.

### Eliminación del aparato usado

Gracias a la eliminación respetuosa con el medio ambiente pueden reutilizarse materiales valiosos.

1. Desenchufar el cable de conexión de red de la toma de corriente.
2. Cortar el cable de conexión de red.
3. Deseche el aparato de forma respetuosa con el medio ambiente.

Puede obtener información sobre las vías y posibilidades actuales de desecho de materiales de su distribuidor o ayuntamiento local.



Este aparato está marcado con el símbolo de cumplimiento con la Directiva Europea 2012/19/UE relativa a los aparatos eléctricos y electrónicos usados (Residuos de aparatos eléctricos y electrónicos RAEE). La directiva proporciona el marco general válido en todo el ámbito de la Unión Europea para la retirada y la reutilización de los residuos de los aparatos eléctricos y electrónicos.

## Servicio de Asistencia Técnica

Si tiene preguntas, si no puede subsanar una avería en el aparato o si éste debe repararse, diríjase al Servicio de Asistencia Técnica.

Las piezas de repuesto originales relevantes para el funcionamiento conforme al reglamento sobre diseño ecológico se pueden adquirir en nuestro Servicio de Asistencia Técnica durante al menos 10 años a partir de la fecha de introducción en el mercado del aparato dentro del Espacio Económico Europeo.

**Nota:** La intervención del Servicio de Asistencia Técnica es gratuita en el marco de las condiciones de garantía del fabricante.

Para obtener información detallada sobre el periodo de validez de la garantía y las condiciones de garantía en su país, póngase en contacto con nuestro Servicio de Asistencia Técnica o con su distribuidor, o bien consulte nuestra página web.

Cuando se ponga en contacto con el Servicio de Asistencia Técnica, no olvide indicar el número de producto (E-Nr.) y el número de fabricación (FD) del aparato.

Los datos de contacto del Servicio de Asistencia Técnica se encuentran en el directorio adjunto al final de las instrucciones o en nuestra página web.

### Número de producto (E-Nr.) y número de fabricación (FD)

El número de producto (E-Nr.) y el número de fabricación (FD) se encuentran en la placa de características del aparato.

Para volver a encontrar rápidamente los datos del aparato o el número de teléfono del Servicio de Asistencia Técnica, puede anotar dichos datos.

## Condiciones de garantía

Usted tiene derecho a recibir prestaciones para su aparato en concepto de garantía siempre que se cumplan las siguientes condiciones.

**CONDICIONES DE GARANTIA PAE**  
Bosch se compromete a reparar o reponer de forma gratuita durante un período de 24 meses, a partir de la fecha de compra por el usuario final, las piezas cuyo defecto o falta de funcionamiento obedezca a causas de fabricación, así como la mano de obra necesaria para su reparación, siempre y cuando el aparato sea llevado por el usuario al taller del Servicio Técnico Autorizado por Bosch.

En el caso de que el usuario solicitara la visita del Técnico Autorizado a su domicilio para la reparación del aparato, estará obligado el usuario a pagar los gastos del desplazamiento. Esta garantía no incluye: lámparas, cristales, plásticos, ni piezas estéticas, reclamadas después del primer uso, ni averías producidas por causas ajenas a la fabricación o por uso no doméstico. Igualmente no están amparadas por esta garantía las averías o falta de funcionamiento producidas por causas no imputables al aparato (manejo inadecuado del mismo, limpiezas, voltajes e instalación incorrecta) o falta de seguimiento de las instrucciones de funcionamiento y mantenimiento que para cada aparato se incluyen en el folleto de instrucciones. Para la efectividad de esta garantía es imprescindible acreditar por parte del usuario y ante el Servicio Autorizado de Bosch, la fecha de adquisición mediante la correspondiente FACTURA DE COMPRA que el usuario acompañará con el aparato cuando ante la eventualidad de una avería lo tenga que llevar al Taller Autorizado. La intervención en el aparato por personal ajeno al Servi-

cio Técnico Autorizado por Bosch, significa la pérdida de garantía. **GUARDE POR TANTO LA FACTURA DE COMPRA.** Todos nuestros técnicos van provistos del correspondiente carnet avalado por ANFEL (Asociación Nacional de Fabricantes de Electrodomésticos) que le acredita como Servicio Autorizado de Bosch.

# Índice

<b>Segurança .....</b>	<b>190</b>	<b>Limpeza e manutenção.....</b>	<b>198</b>
Indicações gerais .....	190	Produto de limpeza .....	198
Utilização correta.....	190	Limpeza do aparelho .....	198
Limitação do grupo de utilizados.....	191	Abrir a tampa .....	198
Instruções de segurança.....	191	Fechar a tampa .....	198
<b>Evitar danos materiais.....</b>	<b>194</b>	Limpar a câmara de aspiração....	199
<b>Proteção do meio ambiente e poupança .....</b>	<b>194</b>	Mudar o saco de aspiração.....	199
Eliminação da embalagem .....	194	Limpar o filtro de proteção do motor .....	199
<b>Desembalamento e verificação ..</b>	<b>194</b>	Retirar o filtro de saída do ar <sup>1</sup> .....	199
Desembalar o aparelho e as peças.....	194	Limpar o filtro de saída do ar <sup>1</sup> .....	199
Âmbito de fornecimento.....	194	Colocar o filtro de saída do ar <sup>1</sup> ....	200
<b>Familiarização .....</b>	<b>195</b>	<b>Eliminar anomalias .....</b>	<b>201</b>
Aparelho .....	195	Falhas de funcionamento.....	201
Visão geral dos elementos de comando .....	195	<b>Transportar, armazenar e eliminar .....</b>	<b>202</b>
Visão geral das indicações de funcionamento.....	195	Eliminar o aparelho usado .....	202
<b>Acessórios .....</b>	<b>196</b>	<b>Serviço de Assistência Técnica .</b>	<b>202</b>
<b>Antes da primeira utilização.....</b>	<b>196</b>	Número do produto (E-Nr.) e número de fabrico (FD).....	202
Montar o aparelho.....	196	Condições de garantia.....	202
<b>Operação base .....</b>	<b>196</b>		
Regular o tubo telescópico.....	196		
Ligar o aparelho .....	197		
Desligar o aparelho.....	197		
Regular a potência <sup>1</sup> .....	197		
Regular o bocal.....	197		
Colocar o aparelho na posição de parque.....	197		
Desligar e transportar o aparelho.....	197		
Aspirar com acessórios .....	197		
Aspirar Multi-Use-Brush <sup>1</sup> .....	197		
Desmontar o aparelho .....	198		

<sup>1</sup> Conforme o equipamento do aparelho



## Segurança

Respeite as seguintes indicações de segurança.

### Indicações gerais

- Leia atentamente este manual.
- Guarde estas instruções e as informações sobre o produto para posterior utilização ou para entregar a futuros proprietários.
- Se detetar danos de transporte, não ligue o aparelho.

### Utilização correta

Para um uso seguro e correto do aparelho, respeite as indicações relativas à utilização correta.

O aparelho apenas pode ser utilizado:

- com peças e acessórios originais. A garantia cessa em caso de danos provocados pela utilização de produtos de terceiros.
- para limpar superfícies.
- para uso doméstico e em espaços fechados domésticos à temperatura ambiente.
- a uma altitude de, no máximo, 2000 m acima do nível do mar.

Não utilize o aparelho:

- para limpar pessoas ou animais.
- para aspirar substâncias nocivas para a saúde, com arestas vivas, quentes ou incandescentes.
- para aspirar substâncias húmidas ou líquidas.
- para aspirar substâncias e gases facilmente inflamáveis ou explosivos.
- para aspirar cinza, fuligem de recuperadores de calor e sistemas de aquecimento central.
- para aspirar pó de toner de impressão e cópia.
- para aspirar entulho.

Desligue o aparelho da corrente quando:

- limpar o aparelho.

## Limitação do grupo de utilizadores

Este aparelho pode ser utilizado por crianças a partir dos 8 anos e por pessoas com capacidades físicas, sensoriais ou mentais reduzidas ou com falta de experiência e/ou conhecimentos, se forem devidamente supervisionadas ou instruídas na utilização com segurança do aparelho e tiverem compreendido os perigos daí resultantes.

As crianças não podem brincar com o aparelho.

A limpeza e manutenção pelo utilizador não podem ser realizadas por crianças sem supervisão.

## Instruções de segurança

Respeite estas instruções de segurança ao utilizar o aparelho.

### **AVISO – Risco de choque elétrico!**

- As reparações indevidas são perigosas.
  - ▶ As reparações no aparelho apenas podem ser realizadas por técnicos qualificados.
  - ▶ Para a reparação do aparelho só podem ser utilizadas peças sobresselentes originais.
  - ▶ Se o cabo de alimentação deste aparelho sofrer algum dano, deverá ser substituído pelo fabricante ou pela sua Assistência Técnica, ou por um técnico devidamente qualificado para o efeito, para se evitarem situações de perigo.
- Um aparelho ou um cabo elétrico danificados são objetos perigosos.
  - ▶ Nunca operar um aparelho danificado.
  - ▶ Nunca operar um aparelho com a superfície fissurada ou quebrada.
  - ▶ Para desligar o aparelho da fonte de alimentação nunca puxar pelo cabo elétrico. Remover o cabo elétrico sempre pela ficha.
  - ▶ Nunca puxar ou mover o aparelho pelo cabo elétrico.
  - ▶ Se o aparelho ou o cabo elétrico estiver avariado, puxe o cabo ou a ficha da tomada ou desligue o fusível no quadro elétrico.

- ▶ "Contactar a Assistência Técnica." → *Página 202*
- ▶ As reparações no aparelho apenas podem ser realizadas por técnicos qualificados.
- A penetração de humidade pode causar choque eléctrico.
  - ▶ Utilize o aparelho apenas em espaços fechados.
  - ▶ Nunca exponha o aparelho a calor intenso e humidade.
  - ▶ Não utilizar aparelhos de limpeza a vapor ou de alta pressão para limpar o aparelho.
- É perigoso se o cabo eléctrico tiver um isolamento danificado.
  - ▶ Não permitir, em caso algum, que o cabo eléctrico entre em contacto com componentes do aparelho quentes ou com fontes de calor.
  - ▶ Não permitir, em caso algum, que o cabo eléctrico entre em contacto com pontas afiadas ou arestas vivas.
  - ▶ Não permitir, em caso algum, que o cabo eléctrico seja dobrado, esmagado ou modificado.
- As instalações indevidas são perigosas.
  - ▶ Ligar e operar o aparelho unicamente de acordo com as indicações na placa de características.
  - ▶ Ligar o aparelho a uma rede eléctrica com corrente alternada apenas através de uma tomada com ligação à terra corretamente instalada.
  - ▶ O sistema de ligação à terra da alimentação eléctrica doméstica tem de estar corretamente instalado.

### **AVISO – Risco de queimaduras!**

- Os sistemas de filtragem podem aquecer durante o funcionamento e incendiar-se em conjunto com substâncias inflamáveis ou que contenham álcool.
  - ▶ Não aplique substâncias inflamáveis ou com álcool nos sacos de aspiração ou filtros.
  - ▶ Não utilize substâncias inflamáveis ou que contenham álcool durante a limpeza do aparelho.
- No caso de um tempo de utilização superior a 30 minutos, o cabo de alimentação enrolado pode sobreaquecer.
  - ▶ Puxe o cabo de alimentação completamente para fora.

**⚠ AVISO – Risco de ferimentos!**

- Peças móveis e aberturas existentes no aparelho podem causar ferimentos.
  - ▶ Mantenha o vestuário, o cabelo, os dedos e outras partes do corpo afastados das aberturas existentes no aparelho e das peças móveis.
  - ▶ Nunca direcione o tubo ou os bocais para os olhos, o cabelo, os ouvidos ou a boca.
- Um aparelho em queda pode colocar pessoas em perigo.
  - ▶ Ao aspirar escadas, certifique-se de que não se encontram pessoas por baixo do aparelho.
- Um cabo de alimentação desenrolado pode fazer com que alguém tropece nele.
  - ▶ Nas pausas de aspiração, desligue o aparelho e retire a ficha da tomada.
  - ▶ Recolha o cabo de alimentação.
- O enrolamento automático do cabo pode constituir um perigo para o utilizador.
  - ▶ Certifique-se de que, durante o enrolamento automático do cabo, a ficha não é projetada contra pessoas, partes do corpo, animais ou objetos.

**⚠ AVISO – Risco de asfixia!**

As crianças podem colocar o material de embalagem sobre a cabeça ou enrolar-se no mesmo e sufocar.

- ▶ Manter o material de embalagem fora do alcance das crianças.
- ▶ Não permitir que as crianças brinquem com o material de embalagem.

## Evitar danos materiais

Observe estas indicações, de modo a evitar danos materiais no seu aparelho, nos acessórios ou noutros objetos.

### ATENÇÃO!

- Transportar o aparelho pela mangueira pode danificar a mangueira.
  - ▶ Nunca transporte o aparelho pela mangueira.
- Os bocais com solas exteriores gastas e arestas vivas podem danificar pavimentos delicados como, p. ex., o parquet ou o linóleo.
  - ▶ Verifique regularmente as solas exteriores quanto a desgaste.
  - ▶ Substitua o bocal gasto.
- A presença de sujidade pode danificar o motor.
  - ▶ Nunca utilize o aparelho sem o saco de aspiração.
  - ▶ Nunca utilize o aparelho sem filtro de proteção do motor.
  - ▶ Nunca utilize o aparelho sem filtro de saída do ar.

## Proteção do meio ambiente e poupança

### Eliminação da embalagem

Os materiais de embalagem são ecológicos e reutilizáveis.

- ▶ Separar os componentes e eliminá-los de acordo com o tipo de material.

## Desembalamento e verificação

Dizemos-lhe aqui o que deve ter em atenção durante o desembalamento.

## Desembalar o aparelho e as peças

1. Retire o aparelho da embalagem.
2. Retire todas as outras peças e a documentação de acompanhamento da embalagem e prepare-as para a utilização.
3. Remova o material de embalagem existente.
4. Remova os autocolantes e as películas existentes.

## Âmbito de fornecimento

Depois de desembalar o aparelho, há que verificar todas as peças quanto a danos de transporte e se o material fornecido está completo.

**Nota:** Dependendo do equipamento, o aparelho é fornecido com outros acessórios.

→ Fig. 11

<b>A</b>	Bocal comutável <sup>1</sup>
<b>B</b>	Tubos telescópicos <sup>1</sup>
<b>C</b>	Pegas com mangueira <sup>1</sup>
<b>D</b>	Filtro de proteção do motor
<b>E</b>	Filtro de saída do ar <sup>1</sup>
<b>F</b>	Saco de aspiração
<b>G</b>	Multi-Use-Brush <sup>1</sup>
<b>H</b>	Suporte para acessórios <sup>1</sup>
<b>I</b>	Bocais para fendas <sup>1</sup>
<b>J</b>	Bocais para estofos <sup>1</sup>
<b>K</b>	Bocal para estofos com coroa de cerdas de encaixar <sup>1</sup>
<b>L</b>	Bocal para colchões <sup>1</sup>
<b>M</b>	Bocal para perfuração <sup>1</sup>

<sup>1</sup> Conforme o equipamento do aparelho

**N** Bocais para pavimentos rijos<sup>1</sup>

<sup>1</sup> Conforme o equipamento do aparelho

## Familiarização

### Aparelho

**Nota:** Dependendo do modelo, poderá haver diferenças nas cores e nos pormenores.

→ Fig. **2**





<b>1</b>	Bocal comutável <sup>1</sup>
<b>2</b>	Tubo telescópico com botão correção <sup>1</sup>
<b>3</b>	Mangueira
<b>4</b>	Pega <sup>1</sup>
<b>5</b>	Regulador de potência e interruptor de ligar/desligar
<b>6</b>	Posição de parque para o tubo
<b>7</b>	Cabo de alimentação
<b>8</b>	Dispositivo para arrumar
<b>9</b>	Indicação de substituição do saco de aspiração
<b>10</b>	Tampa
<b>11</b>	Pega de transporte

<sup>1</sup> Conforme o equipamento do aparelho



## Visão geral dos elementos de comando

Os comandos permitem regular todas as funções do seu aparelho e obter informações sobre o estado de operação.

### Elementos de comando do aparelho

Símbolo	Utilização
	<ul style="list-style-type: none"> <li>■ Ligar o aparelho.</li> <li>■ Desligar o aparelho.</li> <li>■ Regular a potência.</li> </ul>
min	Aspirar cortinas e tecidos sensíveis.
	Aspirar mobiliário estofado e almofadas.
	<ul style="list-style-type: none"> <li>■ Aspirar tapetes delicados.</li> <li>■ Aspirar sujidades ligeiras.</li> </ul>
	Aspirar pavimentos resistentes.
max	Pavimentos rijos, tapetes e alcatifas muito sujos.

### Elementos de comando do bocal para pavimentos

Símbolo	Utilização
	Aspirar tapetes e alcatifas.
	Aspirar pavimentos rijos e parque.

## Visão geral das indicações de funcionamento

As indicações informam acerca das funções e dos estados.

Símbolo	Utilização
	Mudar o saco de aspiração.

## Acessórios

Utilize acessórios originais. Estes destinam-se especificamente ao seu aparelho. Aqui obtém uma visão geral dos acessórios do seu aparelho e da sua utilização.

Acessórios	Número de acessório	Utilização
Pacote de filtros de substituição	BBZ41FGALL	Recolher o material a aspirar.
Pacote de filtros de substituição	BBZAFGALL	Recolher o material a aspirar.
Filtro de proteção do motor	BBZ02MPF	Proteger o motor contra sujidade.
Filtro higiénico HEPA	BBZ154HF	Limpar o ar evacuado.
Bocal para pavimentos rijos com coroa de cerdas	BBZ123HD	Aspirar pavimentos rijos.
Bocal para pavimentos rijos	BBZ124HD	Aspirar pavimentos rijos e tapetes.

## Antes da primeira utilização

Prepare o aparelho para a utilização.

### Montar o aparelho

1. Insira e encaixe a pega na mangueira.  
→ Fig. **3**
2. Insira o bocal da mangueira na abertura de aspiração na tampa e encaixe-o.  
→ Fig. **4**
3. Ligue a pega ao tubo telescópico.  
→ Fig. **5**
4. Ligue o tubo telescópico ao bocal.  
→ Fig. **5**
5. Insira o suporte dos acessórios<sup>1</sup> no tubo telescópico.  
→ Fig. **6**

6. Insira o bocal para fendas<sup>1</sup> pela parte de baixo no suporte de acessórios<sup>1</sup>.  
→ Fig. **6**
7. Insira a coroa de cerdas<sup>1</sup> no bocal para estofos<sup>1</sup>.  
→ Fig. **7**
8. Insira o bocal para estofos<sup>1</sup> com a coroa de cerdas<sup>1</sup> pela parte de cima no suporte dos acessórios<sup>1</sup>.  
→ Fig. **6**

## Operação base

### Regular o tubo telescópico

1. Desbloqueie o tubo telescópico.
2. Ajuste o comprimento desejado do tubo telescópico.  
→ Fig. **8**

<sup>1</sup> Conforme o equipamento do aparelho

## Ligar o aparelho

1. Pegue na ficha e puxe-a para fora até ao comprimento necessário.
2. Ligue a ficha de rede à tomada.
3. Prima ①.  
→ Fig. 9

## Desligar o aparelho

1. Prima ①.
  2. Desligue a ficha da tomada.
  3. Puxe ligeiramente o cabo de alimentação e solte-o.
- ✓ O cabo enrola-se automaticamente.

## Regular a potência<sup>1</sup>

Pode regular a potência de forma contínua.

1. Rode o regulador de potência até ao nível desejado.  
→ Fig. 10
  2. Rode o tubo telescópico com o regulador de ar secundário para a posição desejada.  
→ Fig. 11
- ✓ A potência é regulada de forma contínua.

## Regular o bocal

- ▶ Regule o bocal para o chão desejado com o interruptor.  
→ Fig. 12

## Colocar o aparelho na posição de parque

**Dica:** Em pausas de funcionamento mais curtas, o bocal para pavimentos pode ser pousado na posição de parque.

- ▶ Insira o gancho do bocal para pavimentos na posição de parque.  
→ Fig. 13

## Desligar e transportar o aparelho

1. Desligue o aparelho.  
→ "Desligar o aparelho", Página 197
2. Coloque o aparelho na vertical.
3. Insira o gancho localizado no bocal no dispositivo para arrumar o tubo.  
→ Fig. 14
4. Para transpor obstáculos, transportar o aparelho pela pega.

## Aspirar com acessórios

1. Coloque o bocal desejado no tubo telescópico ou na pega.
2. Após a utilização, retire o bocal utilizado do tubo telescópico ou da pega.

## Aspirar Multi-Use-Brush<sup>1</sup>

**Nota:** A Multi-Use-Brush não pode ser desmontada após a utilização. A capacidade de aspiração não fica limitada devido à Multi-Use-Brush montada.

### ATENÇÃO!

A aspiração com uma coroa de cerdas não totalmente inserida para baixo pode danificar o solo.

- ▶ Nunca aspire com a coroa de cerdas inserida para cima.
1. Insira e encaixe a Multi-Use-Brush na pega ou no tubo.  
→ Fig. 15
  2. Pressione as duas linguetas de bloqueio na coroa de cerdas.

<sup>1</sup> Conforme o equipamento do aparelho

- Empurre a coroa de cerdas para baixo e encaixe-a.  
→ Fig. 16
- ✓ A Multi-Use-Brush está pronta a funcionar.
- Aspire com Multi-Use-Brush.
- Pressione as duas linguetas de bloqueio na coroa de cerdas.
- Empurre a coroa de cerdas para cima e encaixe-a.  
→ Fig. 16
- Insira o bocal para pavimentos ou o tubo na Multi-Use-Brush.
- Para efetuar a desmontagem, prima a tecla de desbloqueio e remova a Multi-Use-Brush.  
→ Fig. 17

## Desmontar o aparelho

- Separe o bocal para pavimentos do tubo telescópico.  
→ Fig. 18
- Separe o tubo telescópico da peça.  
→ Fig. 19
- Comprima as duas linguetas de bloqueio e puxe a mangueira para fora do aparelho.  
→ Fig. 20

---

## Limpeza e manutenção

Para que o seu aparelho se mantenha durante muito tempo operacional, deve proceder a uma limpeza e manutenção cuidadosa do mesmo.

### Produto de limpeza

Utilize apenas produtos de limpeza adequados.

### ATENÇÃO!

Produtos de limpeza inapropriados ou uma limpeza incorreta podem danificar o aparelho.

- ▶ Não utilize detergentes agressivos ou abrasivos.
- ▶ Não utilize produtos de limpeza com elevado teor de álcool.
- ▶ Não utilize esfregões de palha-d'aço ou esponjas abrasivas.
- ▶ Lave bem os panos de esponja, antes de os utilizar.

## Limpeza do aparelho

**Requisito:** O aparelho está desligado.

→ "Desligar o aparelho", Página 197

- ▶ Limpe o aparelho e o acessório com um pano macio e um produto de limpeza para plásticos disponível no mercado.

## Abrir a tampa

**Requisito:** O aparelho está desligado.

→ "Desligar o aparelho", Página 197

- Abrir a tampa.  
→ Fig. 21
- Levante completamente a tampa.

## Fechar a tampa

**Dica:** Verifique se o saco de aspiração não está preso entre a tampa e o aparelho.

### Requisitos

- O saco de aspiração está colocado.
- O filtro de proteção do motor está colocado.
- O filtro de saída do ar está colocado.
- ▶ Feche e encaixe a tampa.

## Limpar a câmara de aspiração

**Requisito:** O saco de aspiração foi retirado.

→ "Mudar o saco de aspiração",  
Página 199

- ▶ Se necessário, aspire a câmara de aspiração com um segundo aparelho ou limpe-a com um pano ou pincel de limpar pó seco.
- ✓ A câmara de aspiração está limpa.

## Mudar o saco de aspiração

Se o óculo de inspeção da indicação de mudança do filtro estiver completamente cheio com o bocal levantado e no nível de potência máximo, mude o saco de aspiração.

**Requisito:** A tampa está aberta.

→ "Abrir a tampa", Página 198

1. Para fechar o saco de aspiração, puxe a patilha de fecho.  
→ Fig. 22
2. Retire o saco de aspiração cheio do suporte.
3. Elimine o saco de aspiração cheio.
4. Insira o saco de aspiração novo no suporte, até que encaixe de forma audível.
  - Não dobre o saco de aspiração.
 → Fig. 23
5. → "Fechar a tampa", Página 198

## Limpar o filtro de proteção do motor

**Dica:** Para um resultado de aspiração ideal, sacuda e lave frequentemente o filtro de proteção do motor. Após a aspiração de partículas de pó finas, limpe o filtro de proteção do motor ou troque-o, para garantir a potência de aspiração do aparelho.

**Requisito:** O saco de aspiração foi retirado.

→ "Mudar o saco de aspiração",  
Página 199

1. Para soltar o filtro de proteção do motor do encaixe, puxe pelas patilhas laterais.  
→ Fig. 24
2. Retire o filtro de proteção do motor no sentido da seta.
3. Limpe o filtro de proteção do motor sacudindo-o.
4. No caso de sujidade forte, lave o filtro de proteção do motor.  
→ Fig. 25
5. Deixe secar o filtro durante pelo menos 24 horas.
6. Coloque o filtro de proteção do motor no aparelho e encaixe-o na parte de cima.
7. Coloque o saco de aspiração.  
→ "Mudar o saco de aspiração",  
Página 199
8. → "Fechar a tampa", Página 198

## Retirar o filtro de saída do ar<sup>1</sup>

**Requisito:** A tampa está aberta.

→ "Abrir a tampa", Página 198

1. Pressione a patilha de fecho no sentido da seta e desbloqueie o filtro de saída do ar.
2. Retire o filtro de saída do ar do aparelho.  
→ Fig. 26

## Limpar o filtro de saída do ar<sup>1</sup>

Para um nível de potência ideal, limpe ou troque o filtro de saída do ar uma vez por ano.

<sup>1</sup> Conforme o equipamento do aparelho

**Dica:** Após a aspiração de partículas de pó finas, limpe o filtro de saída do ar, para garantir a potência de aspiração do aparelho.

**Nota:** O efeito de filtração do filtro de saída do ar mantém-se independentemente de uma eventual coloração da superfície do filtro.

### Limpar o velo do filtro

O velo do filtro é fixo com a grelha do filtro na grelha de saída do ar.

**Requisito:** O filtro de saída do ar foi retirado.

→ *"Retirar o filtro de saída do ar<sup>1</sup>", Página 199*

1. Retire o velo do filtro.  
→ Fig. **27**
2. Sacuda o velo do filtro.
3. No caso de sujidade forte, lave o velo do filtro.  
→ Fig. **23**
4. Deixe secar o velo do filtro durante, pelo menos, 24 horas.
5. Coloque o velo do filtro sobre a grelha de saída do ar.
6. Coloque a grelha do filtro.  
→ *"Colocar o filtro de saída do ar<sup>1</sup>", Página 200*

### Limpar o filtro higiénico HEPA

O filtro higiénico HEPA é composto por uma unidade de filtro.

**Dica:** Para limpar a unidade de filtro de forma mais aprofundada, poderá lavar a unidade de filtro na máquina de lavar roupa. Para proteger a restante roupa, coloque a unidade de filtro num caso de lavagem de roupa em separado. Lave a unidade de filtro a 30 °C no programa para roupa delicada e utilize a velocidade de centrifugação mais baixa.

**Requisito:** O filtro de saída do ar foi retirado.

→ *"Retirar o filtro de saída do ar<sup>1</sup>", Página 199*

1. Sacuda a unidade de filtro.
2. Lave a unidade de filtro sob água corrente.  
→ Fig. **29**
3. Deixe secar a unidade de filtro durante, pelo menos, 24 horas.
4. Coloque a unidade de filtro no aparelho.  
→ *"Colocar o filtro de saída do ar<sup>1</sup>", Página 200*

### Colocar o filtro de saída do ar<sup>1</sup>

**Requisito:** A tampa está aberta.

→ *"Abrir a tampa", Página 198*

1. Coloque o filtro de saída do ar na grelha de saída do ar e encaixe-o audivelmente.  
→ Fig. **30**
2. → *"Fechar a tampa", Página 198*

---

<sup>1</sup> Conforme o equipamento do aparelho

## Eliminar anomalias

As pequenas anomalias do aparelho podem ser eliminadas pelo próprio utilizador. Antes de contactar a Assistência Técnica, consulte as informações sobre a eliminação de anomalias. Isto permite evitar custos desnecessários.

### AVISO

#### Risco de choque eléctrico!

As reparações incorretas são perigosas.

- ▶ As reparações no aparelho apenas podem ser realizadas por técnicos qualificados.
- ▶ Para a reparação do aparelho só podem ser utilizadas peças sobresselentes originais.
- ▶ Se o cabo de alimentação deste aparelho sofrer algum dano, deverá ser substituído pelo fabricante ou pela sua Assistência Técnica, ou por um técnico devidamente qualificado para o efeito, para se evitarem situações de perigo.

## Falhas de funcionamento

Avaria	Causa	Diagnóstico
A potência de aspiração diminui.	O saco de aspiração está cheio.	▶ Mude o saco de aspiração.
O indicador de mudança do filtro está preenchido.	O bocal, o tubo telescópico ou a mangueira estão entupidos.	1. Desmonte o aparelho. 2. Elimine a obstrução.
	O filtro de saída do ar está sujo.	▶ Limpe o filtro de saída do ar. → "Limpar o filtro de saída do ar" <sup>1</sup> , Página 199

<sup>1</sup> Conforme o equipamento do aparelho

---

## Transportar, armazenar e eliminar

Aqui fica a saber como eliminar corretamente aparelhos usados.

### Eliminar o aparelho usado

Através duma eliminação compatível com o meio ambiente, podem ser reutilizadas matérias-primas valiosas.

1. Desligar a ficha de rede do cabo elétrico.
2. Cortar o cabo elétrico.
3. Eliminar o aparelho de forma ecológica.

Para obter mais informações sobre os procedimentos atuais de eliminação, contacte o seu Agente Especializado ou os Serviços Municipais da sua zona.



Este aparelho está marcado em conformidade com a Directiva 2012/19/UE relativa aos resíduos de equipamentos eléctricos e electrónicos (waste electrical and electronic equipment - WEEE).

A directiva estabelece o quadro para a criação de um sistema de recolha e valorização dos equipamentos usados válido em todos os Estados Membros da União Europeia.

---

## Serviço de Assistência Técnica

Se não lhe for possível eliminar uma anomalia no aparelho ou se for necessário proceder a uma reparação, contacte a nossa Assistência Técnica.

Pode adquirir peças de substituição originais relevantes para o funcionamento em conformidade com o regulamento relativo aos requisitos de conceção ecológica junto da nossa Assistência Técnica para um tempo de duração de, pelo menos, 7 anos a partir da colocação do seu aparelho no mercado dentro do Espaço Económico Europeu.

**Nota:** A Assistência Técnica é gratuita no âmbito das condições de garantia do fabricante.

Pode obter informações detalhadas sobre o período e as condições de garantia no seu país junto da nossa Assistência Técnica, do comerciante ou na nossa página web.

Se contactar a Assistência Técnica, deve ter à mão o número de produto (E-Nr.) e o número de fabrico (FD) do seu aparelho.

Os dados de contacto da Assistência Técnica encontram-se no registo de pontos de Assistência Técnica no fim das instruções ou na nossa página web.

### Número do produto (E-Nr.) e número de fabrico (FD)

Encontra o número de produto (E-Nr.) e o número de fabrico (FD) na placa de características do aparelho. Aponte os dados para ter sempre à mão os dados do seu aparelho e o número de telefone da Assistência Técnica.

### Condições de garantia

Tem direito a garantia para o seu aparelho, de acordo com as seguintes condições.

Para este aparelho vigoram as condições de garantia publicadas pelo nosso representante no país em que o mesmo for adquirido. O represen-

tante onde comprou o aparelho poderá darlhe mais pormenores sobre este assunto. Para a prestação de qualquer serviço dentro da garantia é, no entanto, necessária a apresentação do documento de compra do aparelho.

## Πίνακας περιεχομένων

<b>Ασφάλεια.....</b>	<b>205</b>	Αναρρόφηση Multi-Use-Brush <sup>1</sup> .....	214
Γενικές υποδείξεις .....	205	Αποσυναρμολόγηση συσκευής .....	214
Χρήση σύμφωνα με τον σκοπό προορισμού .....	205	<b>Καθαρισμός και φροντίδα.....</b>	<b>214</b>
Περιορισμός ομάδας χρηστών .....	206	Υλικά καθαρισμού .....	214
Υποδείξεις ασφαλείας.....	206	Καθαρισμός συσκευής .....	215
<b>Αποφυγή υλικών ζημιών .....</b>	<b>210</b>	Άνοιγμα καπακιού.....	215
<b>Προστασία περιβάλλοντος και οικονομία.....</b>	<b>210</b>	Κλείσιμο καπακιού .....	215
Απόσυρση συσκευασίας .....	210	Καθαρισμός χώρου συλλογής σκόνης .....	215
<b>Αφαίρεση από τη συσκευασία και έλεγχος .....</b>	<b>210</b>	Αλλαγή σακούλας σκόνης .....	215
Αφαίρεση από τη συσκευασία της συσκευής και των εξαρτημάτων.....	210	Καθαρισμός του φίλτρου προστασίας του κινητήρα.....	216
Υλικά παράδοσης .....	210	Αφαίρεση φίλτρου εξόδου αέρα <sup>1</sup> .....	216
<b>Γνωριμία.....</b>	<b>211</b>	Καθαρισμός φίλτρου εξόδου αέρα <sup>1</sup> .....	216
Συσκευή.....	211	Τοποθέτηση φίλτρου εξόδου αέρα <sup>1</sup> .....	217
Επισκόπηση στοιχείων χειρισμού ..	211	<b>Αποκατάσταση βλαβών .....</b>	<b>218</b>
Επισκόπηση ενδείξεων κατάστασης .....	212	Δυσλειτουργίες .....	218
<b>Εξαρτήματα .....</b>	<b>212</b>	<b>Μεταφορά, αποθήκευση και απόσυρση.....</b>	<b>219</b>
<b>Πριν την πρώτη χρήση .....</b>	<b>212</b>	Απόσυρση παλιάς συσκευής .....	219
Τοποθέτηση της συσκευής.....	212	<b>Υπηρεσία εξυπηρέτησης πελατών .....</b>	<b>219</b>
<b>Βασικός χειρισμός.....</b>	<b>213</b>	Αριθμός προϊόντος (E-Nr.) και αριθμός κατασκευής (FD).....	219
Ρύθμιση του τηλεσκοπικού σωλήνα.....	213	Όροι εγγύησης .....	220
Ενεργοποίηση της συσκευής.....	213		
Απενεργοποίηση της συσκευής ....	213		
Ρύθμιση της ισχύος <sup>1</sup> .....	213		
Ρύθμιση του πέλματος δαπέδου ..	213		
Φύλαξη συσκευής.....	213		
Απενεργοποίηση και μεταφορά της συσκευής .....	213		
Αναρρόφηση με εξαρτήματα.....	214		

<sup>1</sup> Ανάλογα με τον εξοπλισμό της συσκευής



## Ασφάλεια

Προσέξτε τις ακόλουθες υποδείξεις ασφαλείας.

### Γενικές υποδείξεις

- Διαβάστε προσεκτικά αυτές τις οδηγίες.
- Φυλάξτε τις οδηγίες καθώς και τις πληροφορίες προϊόντος για μετέπειτα χρήση ή για τον επόμενο κάτοχο της συσκευής.
- Μη συνδέετε τη συσκευή σε περίπτωση ζημιάς κατά τη μεταφορά.

### Χρήση σύμφωνα με τον σκοπό προορισμού

Για να χρησιμοποιείτε τη συσκευή με ασφάλεια και σωστά, προσέχετε τις υποδείξεις για την ενδεδειγμένη χρήση.

Χρησιμοποιείτε τη συσκευή μόνο:

- Με γνήσια εξάρτητα και προσαρτήματα. Σε περίπτωση ζημιών που οφείλονται σε χρήση ξένων προϊόντων, δεν έχετε κανένα δικαίωμα εγγύησης.
- Για τον καθαρισμό επιφανειών.
- στα ιδιωτικά νοικοκυριά και σε κλειστούς χώρους του οικιακού περιβάλλοντος σε θερμοκρασία δωματίου.
- μέχρι ένα μέγιστο ύψος 2000 πάνω από την επιφάνεια της θάλασσας.

Μη χρησιμοποιείτε τη συσκευή:

- Για την αναρρόφηση σε ανθρώπους ή ζώα.
- Για την αναρρόφηση βλαβερών στην υγεία, κοφτερών, καυτών ή πυρακτωμένων υλικών.
- Για την αναρρόφηση υγρών ουσιών.
- Για την αναρρόφηση εύφλεκτων ή εκρηκτικών υλικών και αερίων.
- Για την αναρρόφηση στάχτης, αιθάλης από τζάκια και κεντρικές θερμάνσεις.
- Για την αναρρόφηση σκόνης μελανιού από εκτυπωτές και φωτοαντιγραφικά μηχανήματα.
- Για την αναρρόφηση οικοδομικών μπαζών.

Αποσυνδέετε τη συσκευή από την τροφοδοσία ρεύματος όταν:

- Καθαρίζετε τη συσκευή.

## Περιορισμός ομάδας χρηστών

Αυτή η συσκευή μπορεί να χρησιμοποιείται από παιδιά από 8 ετών και άνω και από πρόσωπα με μειωμένες φυσικές, αισθητήριες ή νοητικές ικανότητες καθώς και έλλειψη εμπειρίας και/ή γνώσης, αν επιβλέπονται ή έχουν κατατοπιστεί σχετικά με την ασφαλή χρήση της συσκευής και έχουν κατανοήσει τους κινδύνους που απορρέουν από αυτή.

Τα παιδιά δεν επιτρέπεται να παίζουν με τη συσκευή.

Ο καθαρισμός και η συντήρηση από το χρήστη δεν επιτρέπεται να εκτελείται από παιδιά χωρίς επίβλεψη.

## Υποδείξεις ασφαλείας

Όταν χρησιμοποιείτε τη συσκευή, προσέχετε αυτές τις υποδείξεις ασφαλείας.

### **⚠ ΠΡΟΕΙΔΟΠΟΙΗΣΗ – Κίνδυνος ηλεκτροπληξίας!**

- Οι ακατάλληλες επισκευές είναι επικίνδυνες.
  - ▶ Μόνο εκπαιδευμένο γι' αυτό, ειδικευμένο προσωπικό επιτρέπεται να πραγματοποιήσει επισκευές στη συσκευή.
  - ▶ Μόνο γνήσια ανταλλακτικά επιτρέπεται να χρησιμοποιηθούν για την επισκευή της συσκευής.
  - ▶ Εάν το καλώδιο σύνδεσης στο δίκτυο του ρεύματος αυτής της συσκευής υποστεί ζημιά, πρέπει να αντικατασταθεί από τον κατασκευαστή ή την υπηρεσία εξυπηρέτησης πελατών του ή από ένα αντίστοιχα ειδικευμένο άτομο, για την αποφυγή επικινδύνων καταστάσεων.
- Μια συσκευή ή ένα καλώδιο σύνδεσης που έχουν υποστεί ζημιά είναι επικίνδυνα.
  - ▶ Μη λειτουργείτε ποτέ μια συσκευή που έχει υποστεί ζημιά.
  - ▶ Μη λειτουργείτε ποτέ μια συσκευή με ραγισμένη ή σπασμένη επιφάνεια.
  - ▶ Μην τραβάτε ποτέ το καλώδιο σύνδεσης, για να αποσυνδέσετε τη συσκευή από το δίκτυο του ρεύματος. Τραβάτε πάντοτε το φις του καλωδίου σύνδεσης.

- ▶ Μην τραβάτε ή μη μεταφέρετε τη συσκευή από το καλώδιο σύνδεσης.
- ▶ Όταν η συσκευή ή το καλώδιο σύνδεσης έχει ζημιά, τραβήξτε αμέσως το φινι του καλωδίου σύνδεσης ή κατεβάστε την ασφάλεια στο κιβώτιο των ασφαλειών.
- ▶ "Καλέστε την υπηρεσία εξυπηρέτησης πελατών." → Σελίδα 219
- ▶ Μόνο εκπαιδευμένο γι' αυτό, ειδικευμένο προσωπικό επιτρέπεται να πραγματοποιήσει επισκευές στη συσκευή.
- Μια εισχώρηση υγρασίας μπορεί να προκαλέσει ηλεκτροπληξία.
  - ▶ Χρησιμοποιείτε τη συσκευή μόνο σε κλειστούς χώρους.
  - ▶ Μην εκθέτετε τη συσκευή ποτέ σε μεγάλη ζέση και υγρασία.
  - ▶ Μη χρησιμοποιείτε συσκευές εκτόξευσης ατμού ή συσκευές καθαρισμού υψηλής πίεσης, για να καθαρίσετε τη συσκευή.
- Μια χαλασμένη μόνωση του καλωδίου σύνδεσης είναι επικίνδυνη.
  - ▶ Μη φέρνετε ποτέ το καλώδιο σύνδεσης σε επαφή με καυτά μέρη συσκευών ή πηγές θερμότητας.
  - ▶ Μην αφήνετε ποτέ το καλώδιο σύνδεσης να έρθει σε επαφή με αιχμηρές μύτες ή κοφτερές ακμές.
  - ▶ Μην τσακίζετε, μη συνθλίβετε ή μη μετατρέπετε ποτέ το καλώδιο σύνδεσης.
- Οι μη ενδεδειγμένες εγκαταστάσεις είναι επικίνδυνες.
  - ▶ Συνδέστε και χρησιμοποιείτε τη συσκευή μόνο σύμφωνα με τα στοιχεία που αναφέρονται στην πινακίδα τύπου.
  - ▶ Συνδέστε τη συσκευή σε ένα δίκτυο ρεύματος με εναλλασσόμενο ρεύμα μόνο μέσω μιας γειωμένης πρίζας, εγκατεστημένης σύμφωνα με τους κανονισμούς.
  - ▶ Το σύστημα αγωγών προστασίας (γείωση) της ηλεκτρικής εγκατάστασης του σπιτιού πρέπει να είναι εγκαταστημένο σύμφωνα με τους κανονισμούς.

### **⚠️ ΠΡΟΕΙΔΟΠΟΙΗΣΗ – Κίνδυνος εγκαύματος!**

- Τα συστήματα φίλτων μπορεί κατά τη λειτουργία να ζεσταθούν και να πιάσουν φωτιά σε συνδυασμό με εύφλεκτα ή αλκοολούχα υλικά.
  - ▶ Μην τοποθετείτε κανένα εύφλεκτο υλικό ή υλικό που εμπεριέχει αλκοόλη πάνω στις σακούλες σκόνης και στα φίλτρα.
  - ▶ Κατά τον καθαρισμό της συσκευής μη χρησιμοποιείτε εύφλεκτα ή αλκοολούχα υλικά.
- Σε περίπτωση μιας διάρκειας λειτουργίας πάνω από 30 λεπτά μπορεί να υπερθερμανθεί το τυλιγμένο καλώδιο σύνδεσης.
  - ▶ Τραβήξτε εντελώς έξω το καλώδιο σύνδεσης.

### **⚠️ ΠΡΟΕΙΔΟΠΟΙΗΣΗ – Κίνδυνος τραυματισμού!**

- Τα κινούμενα εξαρτήματα και τα ανοίγματα στη συσκευή μπορεί να οδηγήσουν σε τραυματισμούς.
  - ▶ Κρατάτε τα ενδύματα, τα μαλλιά, τα δάκτυλα και άλλα μέρη του σώματος μακριά από τα ανοίγματα στη συσκευή και τα κινούμενα εξαρτήματα.
  - ▶ Μην κατευθύνετε τον σωλήνα ή τα πέλματα/στόμια αναρρόφησης ποτέ στα μάτια, στα μαλλιά, στα αυτιά ή στο στόμα.
- Μια συσκευή που πέφτει μπορεί να θέσει σε κίνδυνο άτομα.
  - ▶ Βεβαιωθείτε, ότι κατά την αναρρόφηση στις σκάλες δεν βρίσκονται άτομα κάτω από τη συσκευή.
- Ένα τραβηγμένο έξω καλώδιο σύνδεσης μπορεί να οδηγήσει σε σκόνταμμα.
  - ▶ Στα διαλείμματα σκουπίσματος απενεργοποιείτε τη συσκευή και τραβάτε το φικ από την πρίζα.
  - ▶ Τραβήξτε μέσα το καλώδιο σύνδεσης.
- Το αυτόματο τύλιγμα καλωδίου μπορεί να θέσει σε κίνδυνο τον χρήστη.
  - ▶ Κατά το αυτόματο τύλιγμα του καλωδίου προσέξτε, να μη χτυπήσει το φικ πάνω σε άτομα, μέρη του σώματος, ζώα ή αντικείμενα.

**⚠ ΠΡΟΕΙΔΟΠΟΙΗΣΗ – Κίνδυνος ασφυξίας!**

Τα παιδιά μπορεί να περάσουν τα υλικά της συσκευασίας πάνω από το κεφάλι ή να τυλιχτούν σ' αυτά και να πάθουν ασφυξία.

- ▶ Κρατάτε τα υλικά συσκευασίας μακριά από τα παιδιά.
- ▶ Μην αφήνετε τα παιδιά να παίζουν με τα υλικά συσκευασίας.

## Αποφυγή υλικών ζημιών

Για να αποφύγετε ζημιές στη συσκευή σας, στα εξαρτήματα ή στα άλλα αντικείμενα, προσέξτε αυτές τις υποδείξεις.

### ΠΡΟΣΟΧΗ!

- Η μεταφορά της συσκευής από τον εύκαμπτο σωλήνα, μπορεί να προξενήσει ζημιά στον εύκαμπτο σωλήνα.
  - ▶ Μη μεταφέρετε τη συσκευή ποτέ από τον εύκαμπτο σωλήνα.
- Οι φθαρμένες ή κοφτερές επιφάνειες ολίσθησης των πελμάτων μπορεί να προκαλέσουν ζημιά στα ευαίσθητα σκληρά δάπεδα, π.χ. παρκέ ή λινόταπητας.
  - ▶ Ελέγχετε τακτικά τις επιφάνειες ολίσθησης για φθορά.
  - ▶ Αντικαταστήστε το φθαρμένο πέλημα.
- Η ρύπανση στον κινητήρα μπορεί να προξενήσει ζημιά στον κινητήρα.
  - ▶ Μη λειτουργείτε τη συσκευή ποτέ χωρίς σακούλα σκόνης.
  - ▶ Μη λειτουργείτε τη συσκευή ποτέ χωρίς το φίλτρο προστασίας του κινητήρα.
  - ▶ Μη λειτουργείτε τη συσκευή ποτέ χωρίς το φίλτρο εξόδου του αέρα.

## Προστασία περιβάλλοντος και οικονομία

### Απόσυρση συσκευασίας

Τα υλικά συσκευασίας είναι φιλικά προς το περιβάλλον και επαναχρησιμοποιούμενα.

- ▶ Αποσύρετε τα επιμέρους εξαρτήματα ξεχωριστά, ανάλογα με το είδος.

## Αφαίρεση από τη συσκευασία και έλεγχος

Τι πρέπει να προσέξετε κατά την αφαίρεση από τη συσκευασία, το μαθαίνετε εδώ.

### Αφαίρεση από τη συσκευασία της συσκευής και των εξαρτημάτων

1. Αφαιρέστε τη συσκευή από τη συσκευασία.
2. Αφαιρέστε όλα τα περαιτέρω εξαρτήματα και τα συνοδευτικά έγγραφα από τη συσκευασία και έχετε τα πρόχειρα.
3. Απομακρύνετε τα υπάρχοντα υλικά συσκευασίας.
4. Αφαιρέστε τα αυτοκόλλητα και τις μεμβράνες που υπάρχουν.

### Υλικά παράδοσης

Μετά το ξεπακετάρισμα ελέγξτε όλα τα μέρη για ενδεχόμενες ζημιές μεταφοράς καθώς και για την πληρότητα της παράδοσης.

**Σημείωση:** Ανάλογα με τον εξοπλισμό παραδίδεται η συσκευή με περαιτέρω εξαρτήματα.

→ Εικ. **1**

- |          |  |
|----------|--|
| <b>A</b> | Πέλημα δαπέδου διπλής χρήσης <sup>1</sup>  |
| <b>B</b> | Τηλεσκοπικοί σωλήνες <sup>1</sup>          |
| <b>C</b> | Χειρολαβές με εύκαμπτο σωλήνα <sup>1</sup> |
| <b>D</b> | Φίλτρο προστασίας του κινητήρα             |

<sup>1</sup> Ανάλογα με τον εξοπλισμό της συσκευής

<b>E</b>	Φίλτρο εξόδου του αέρα <sup>1</sup>
<b>F</b>	Σακούλα σκόνης
<b>G</b>	Multi-Use-Brush <sup>1</sup>
<b>H</b>	Φορείς εξαρτημάτων <sup>1</sup>
<b>I</b>	Στόμια αναρρόφησης για ακούπισμα γωνιών <sup>1</sup>
<b>J</b>	Στόμια αναρρόφησης για ακούπισμα ταπετσαριών <sup>1</sup>
<b>K</b>	Στόμιο αναρρόφησης για ακούπισμα ταπετσαριών με προσαρτημένο βουρτσάκι <sup>1</sup>
<b>L</b>	Ακροφύσιο στρωμάτων <sup>1</sup>
<b>M</b>	Στόμιο αναρρόφησης σκόνης τρυπήματος <sup>1</sup>
<b>N</b>	Πέλματα σκληρού δαπέδου <sup>1</sup>

<sup>1</sup> Ανάλογα με τον εξοπλισμό της συσκευής

## Γνωριμία

### Συσκευή

**Σημείωση:** Ανάλογα με τον τύπο της συσκευής μπορεί να υπάρχουν αποκλίσεις στο χρώμα και στις λεπτομέρειες.

→ Εικ. **2**

<b>1</b>	Πέλμα δαπέδου διπλής χρήσης <sup>1</sup>
<b>2</b>	Τηλεσκοπικός σωλήνας με συρόμενο πλήκτρο <sup>1</sup>
<b>3</b>	Εύκαμπτος σωλήνας
<b>4</b>	Χειρολαβή <sup>1</sup>
<b>5</b>	Ρυθμιστής ισχύος και διακόπτης On/Off
<b>6</b>	Βοήθεια στάθμευσης

<sup>1</sup> Ανάλογα με τον εξοπλισμό της συσκευής





<b>7</b>	Καλώδιο σύνδεσης
<b>8</b>	Βοήθεια αποθήκευσης
<b>9</b>	Ένδειξη αντικατάστασης σακούλας σκόνης
<b>10</b>	Κάλυμμα
<b>11</b>	Λαβή μεταφοράς

<sup>1</sup> Ανάλογα με τον εξοπλισμό της συσκευής



## Επισκόπηση στοιχείων χειρισμού

Μέσω των στοιχείων χειρισμού ρυθμίζετε όλες τις λειτουργίες της συσκευής σας και λαμβάνετε πληροφορίες για την κατάσταση λειτουργίας.

### Στοιχεία χειρισμού συσκευής

Σύμβολο	Χρήση
	<ul style="list-style-type: none"> <li>Ενεργοποίηση της συσκευής.</li> <li>Απενεργοποίηση της συσκευής.</li> <li>Ρύθμιση της ισχύος.</li> </ul>
min	Αναρρόφηση κουρτινών και ευαίσθητων υφασμάτων.
	Αναρρόφηση επίπλων με ταπετσαρία και μαξιλαριών.
	<ul style="list-style-type: none"> <li>Αναρρόφηση ευαίσθητων χαλιών.</li> <li>Αναρρόφηση μικρής ρύπανσης.</li> </ul>
	Αναρρόφηση σταθερών επιφανειών επικάλυψης δαπέδου.
max	Αναρρόφηση σκληρών δαπέδων, πολύ λερωμένων χαλιών και μοκετών.

### Στοιχεία χειρισμού πέλματος δαπέδου

Σύμβολο	Χρήση
	Αναρρόφηση χαλιών και μοκετών.
	Αναρρόφηση σκληρών δαπέδων και παρκέ.

## Επισκόπηση ενδείξεων κατάστασης

Οι ενδείξεις δίνουν πληροφορίες για λειτουργίες και καταστάσεις.

Σύμβολο	Χρήση
	Αλλαγή της σακούλας σκόνης.

## Εξαρτήματα

Χρησιμοποιείτε γνήσια εξαρτήματα. Είναι προσαρμοσμένα στη δική σας συσκευή. Εδώ θα βρείτε μια επισκόπηση για τα εξαρτήματα της συσκευής σας και τη χρήση τους.

Εξαρτήματα	Αριθμός εξαρτήματος	Χρήση
Πακέτο ανταλλακτικών φίλτρων	BBZ41FGALL	Παραλαβή των υλικών αναρρόφησης.
Πακέτο ανταλλακτικών φίλτρων	BBZAFGALL	Παραλαβή των υλικών αναρρόφησης.
Φίλτρο προστασίας του κινητήρα	BBZ02MPF	Προστασία του κινητήρα από ρύπανση.
Φίλτρο υγιεινής HEPA	BBZ154HF	Καθαρισμός αέρα εξαερισμού.
Πέλμα σκληρού δαπέδου με βουρτσάκι	BBZ123HD	Αναρρόφηση σκληρών δαπέδων.
Πέλμα σκληρού δαπέδου	BBZ124HD	Αναρρόφηση σκληρών δαπέδων και χαλιών.

## Πριν την πρώτη χρήση

Προετοιμάστε τη συσκευή για τη χρήση.

### Τοποθέτηση της συσκευής

1. Τοποθετήστε τη χειρολαβή στον εύκαμπτο σωλήνα και ασφαλίστε την.  
→ Εικ. **3**
2. Τοποθετήστε και ασφαλίστε το στόμιο του εύκαμπτου σωλήνα στο άνοιγμα αναρρόφησης στο κάλυμμα.  
→ Εικ. **4**

3. Συνδέστε τη χειρολαβή με τον τηλεσκοπικό σωλήνα.  
→ Εικ. **5**
4. Συνδέστε τον τηλεσκοπικό σωλήνα με το πέλμα δαπέδου.  
→ Εικ. **5**
5. Τοποθετήστε τον φορέα των εξαρτημάτων <sup>1</sup> στον τηλεσκοπικό σωλήνα.  
→ Εικ. **6**
6. Τοποθετήστε το στόμιο αναρρόφησης για σκούπισμα γωνιών<sup>1</sup> από κάτω στον φορέα των εξαρτημάτων<sup>1</sup>.  
→ Εικ. **6**

<sup>1</sup> Ανάλογα με τον εξοπλισμό της συσκευής

7. Τοποθετήστε το βουρτσάκι<sup>1</sup> στο στόμιο αναρρόφησης για σκούπισμα επίπλων<sup>1</sup>.  
→ Εικ. **7**
8. Τοποθετήστε το στόμιο αναρρόφησης για σκούπισμα ταπετσαριών<sup>1</sup> με το βουρτσάκι<sup>1</sup> από επάνω στον φορέα των εξαρτημάτων<sup>1</sup>.  
→ Εικ. **6**

## Βασικός χειρισμός

### Ρύθμιση του τηλεσκοπικού σωλήνα

1. Απασφαλίστε τον τηλεσκοπικό σωλήνα.
2. Ρυθμίστε το επιθυμητό μήκος του τηλεσκοπικού σωλήνα.  
→ Εικ. **8**

### Ενεργοποίηση της συσκευής

1. Πιάστε το φικ και τραβήξτε το έξω μέχρι το απαιτούμενο μήκος.
2. Συνδέστε το φικ στην πρίζα.
3. Πατήστε το ①.  
→ Εικ. **9**

### Απενεργοποίηση της συσκευής

1. Πατήστε το ①.
  2. Τραβήξτε το φικ από την πρίζα.
  3. Τραβήξτε λίγο το ηλεκτρικό καλώδιο και αφήστε το ελεύθερο.
- ✓ Το καλώδιο τυλίγεται αυτόματα.

### Ρύθμιση της ισχύος<sup>1</sup>

Μπορείτε να ρυθμίσετε την ισχύ συνεχώς.

1. Γυρίστε τον ρυθμιστή ισχύος στην επιθυμητή βαθμίδα.  
→ Εικ. **10**
  2. Γυρίστε τον τηλεσκοπικό σωλήνα με τον ρυθμιστή βοηθητικού αέρα στην επιθυμητή θέση.  
→ Εικ. **11**
- ✓ Η ισχύς ρυθμίζεται αδιαβάθμητα.

### Ρύθμιση του πέλματος δαπέδου

- ▶ Ρυθμίστε το πέλμα δαπέδου με τον διακόπτη στο επιθυμητό δάπεδο.  
→ Εικ. **12**

### Φύλαξη συσκευής

**Συμβουλή:** Σε περίπτωση μικρών διαλειμμάτων αναρρόφησης, μπορεί το πέλμα δαπέδου να φυλαχτεί στη βοήθεια στάθμευσης.

- ▶ Σπρώξτε το άγκιστρο που βρίσκεται στο πέλμα δαπέδου στη βοήθεια στάθμευσης.  
→ Εικ. **13**

### Απενεργοποίηση και μεταφορά της συσκευής

1. Απενεργοποιήστε τη συσκευή.  
→ "Απενεργοποίηση της συσκευής", Σελίδα 213
2. Τοποθετήστε τη συσκευή όρθια.
3. Σπρώξτε το άγκιστρο που βρίσκεται στο πέλμα δαπέδου στη βοήθεια αποθήκευσης.  
→ Εικ. **14**
4. Για να ξεπεράσετε εμπόδια, μεταφέρετε τη συσκευή από τη χειρολαβή.

<sup>1</sup> Ανάλογα με τον εξοπλισμό της συσκευής

## Αναρρόφηση με εξαρτήματα

1. Τοποθετήστε το επιθυμητό πέλμα στον τηλεσκοπικό σωλήνα ή στη χειρολαβή.
2. Μετά τη χρήση αφαιρέστε το χρησιμοποιημένο πέλμα από τον τηλεσκοπικό σωλήνα ή τη χειρολαβή.

## Αναρρόφηση Multi-Use-Brush<sup>1</sup>

**Σημείωση:** Το Multi-Use-Brush δεν πρέπει να αποσυναρμολογηθεί μετά τη χρήση. Η ισχύς αναρρόφησης δεν επηρεάζεται από το συναρμολογημένο Multi-Use-Brush.

### ΠΡΟΣΟΧΗ!

Η αναρρόφηση με μη εντελώς προς τα κάτω σπρωχμένη στεφάνη βούρτσας, μπορεί να προκαλέσει ζημιά στο δάπεδο.

► Μην αναρροφάτε ποτέ με προς τα επάνω σπρωχμένη στεφάνη βούρτσας.

1. Τοποθετήστε το Multi-Use-Brush στη χειρολαβή ή στον σωλήνα και ασφαλίστε το.  
→ Εικ. **15**
2. Πιέστε τα δύο δόντια ασφάλισης στη στεφάνη της βούρτσας.
3. Σπρώξτε τη στεφάνη της βούρτσας προς τα κάτω και ασφαλίστε την.  
→ Εικ. **16**
- ✓ Το Multi-Use-Brush είναι έτοιμο για χρήση.
4. Αναρρόφηση με Multi-Use-Brush.
5. Πιέστε τα δύο δόντια ασφάλισης στη στεφάνη της βούρτσας.
6. Σπρώξτε τη στεφάνη της βούρτσας προς τα επάνω και ασφαλίστε την.  
→ Εικ. **16**

7. Τοποθετήστε το πέλμα δαπέδου ή τον σωλήνα επάνω στο Multi-Use-Brush.
8. Για την αποσυναρμολόγηση πατήστε το πλήκτρο απασφάλισης και αφαιρέστε το Multi-Use-Brush.  
→ Εικ. **17**

## Αποσυναρμολόγηση συσκευής

1. Αποσυνδέστε τη σύνδεση μεταξύ του πέλματος δαπέδου και του τηλεσκοπικού σωλήνα.  
→ Εικ. **18**
2. Αποσυνδέστε τη σύνδεση μεταξύ του τηλεσκοπικού σωλήνα και της χειρολαβής.  
→ Εικ. **19**
3. Πιέστε μαζί τα δύο δόντια ασφάλισης και τραβήξτε τον σωλήνα από τη συσκευή.  
→ Εικ. **20**

---

## Καθαρισμός και φροντίδα

Για να παραμένει η συσκευή σας για μεγάλο χρονικό διάστημα λειτουργική, καθαρίζετε και φροντίζετε την προσεκτικά.

## Υλικά καθαρισμού

Χρησιμοποιείτε μόνο κατάλληλα υλικά καθαρισμού.

### ΠΡΟΣΟΧΗ!

Λόγω ακατάλληλου υλικού καθαρισμού ή λάθος καθαρισμού, μπορεί η συσκευή να υποστεί ζημιά.

► Μη χρησιμοποιείτε κανένα ισχυρό απορρυπαντικό ή υλικά τριψίματος.

---

<sup>1</sup> Ανάλογα με τον εξοπλισμό της συσκευής

- ▶ Μη χρησιμοποιείτε ισχυρά αλκοολούχα μέσα καθαρισμού.
- ▶ Μη χρησιμοποιείτε κανένα σκληρό σύρμα τριψίματος ή σφουγγάρι καθαρισμού.
- ▶ Πριν τη χρήση πλύνετε καλά τα καινούργια σφουγγαρόπανα.

## Καθαρισμός συσκευής

**Προϋπόθεση:** Η συσκευή είναι απενεργοποιημένη.

→ "Απενεργοποίηση της συσκευής", Σελίδα 213

- ▶ Καθαρίστε τη συσκευή και τα εξαρτήματα με ένα μαλακό πανί και ένα υγρό καθαρισμού πλαστικών του εμπορίου.

## Άνοιγμα καπακιού

**Προϋπόθεση:** Η συσκευή είναι απενεργοποιημένη.

→ "Απενεργοποίηση της συσκευής", Σελίδα 213

1. Ανοίξτε το καπάκι.  
→ Εικ. **21**
2. Ξεδιπλώστε το καπάκι εντελώς προς τα επάνω.

## Κλείσιμο καπακιού

**Συμβουλή:** Ελέγξτε, η σακούλα σκόνης να μην είναι μαγκωμένη μεταξύ καπακιού και συσκευής.

### Προϋποθέσεις

- Η σακούλα σκόνης τοποθετήθηκε.
  - Το φίλτρο προστασίας του κινητήρα τοποθετήθηκε.
  - Το φίλτρο εξόδου του αέρα τοποθετήθηκε.
- ▶ Κλείστε το καπάκι και ασφαλίστε το.

## Καθαρισμός χώρου συλλογής σκόνης

**Προϋπόθεση:** Η σακούλα σκόνης αφαιρέθηκε.

→ "Αλλαγή σακούλας σκόνης", Σελίδα 215

- ▶ Αναρροφήστε, σε περίπτωση που χρειάζεται, τον χώρο συλλογής της σκόνης με μια δεύτερη συσκευή ή καθαρίστε τον με ένα στεγνό ξεσκονόπανο ή πινέλο.
- ✓ Ο χώρος συλλογής της σκόνης καθαρίστηκε.

## Αλλαγή σακούλας σκόνης

Όταν το παράθυρο της ένδειξης αλλαγής φίλτρου είναι σε περίπτωση ανασηκωμένου ακροφυσίου και υψηλότερης βαθμίδας ισχύος εντελώς γεμάτο, αντικαταστήστε τη σακούλα σκόνης.

**Προϋπόθεση:** Το καπάκι είναι ανοιχτό.

→ "Άνοιγμα καπακιού", Σελίδα 215

1. Για να κλείσετε τη σακούλα σκόνης, τραβήξτε τη γλώσσα φραγής.  
→ Εικ. **22**
2. Βγάλτε τη γεμάτη σακούλα σκόνης από το στήριγμα.
3. Αποσύρετε τη γεμάτη σακούλα σκόνης.
4. Σπρώξτε την νέα σακούλα σκόνης στο στήριγμα, μέχρι να ασφαλίσει αισθητά.
  - Μην τσακίσετε τη σακούλα σκόνης.
 → Εικ. **23**
5. → "Κλείσιμο καπακιού", Σελίδα 215

## Καθαρισμός του φίλτρου προστασίας του κινητήρα

**Συμβουλή:** Για ένα ιδανικό αποτέλεσμα αναρρόφησης χτυπήστε ελαφρά ή πλύνετε το φίλτρο προστασίας του κινητήρα σε τακτικά χρονικά διαστήματα. Μετά την απορρόφηση λεπτών σωματιδίων σκόνης καθαρίστε ή αντικαταστήστε το φίλτρο προστασίας του κινητήρα, για να εξασφαλίσετε τη δύναμη αναρρόφησης της συσκευής.

**Προϋπόθεση:** Η σακούλα σκόνης αφαιρέθηκε.  
→ "Αλλαγή σακούλας σκόνης", Σελίδα 215

1. Για να ελευθερώσετε το φίλτρο προστασίας του κινητήρα από την ασφάλιση, τραβήξτε το από τις πλευρικές γλώσσες.  
→ Εικ. 24
2. Τραβήξτε έξω το φίλτρο προστασίας του κινητήρα προς την κατεύθυνση του βέλους.
3. Κτυπήστε ελαφρά το φίλτρο προστασίας του κινητήρα.
4. Σε περίπτωση δυνατής ρύπανσης πλύντε το φίλτρο προστασίας του κινητήρα.  
→ Εικ. 25
5. Αφήστε το φίλτρο να στεγνώσει το λιγότερο για 24 ώρες.
6. Τοποθετήστε το φίλτρο προστασίας του κινητήρα στη συσκευή και ασφαλίστε το επάνω.
7. Τοποθετήστε τη σακούλα σκόνης.  
→ "Αλλαγή σακούλας σκόνης", Σελίδα 215
8. → "Κλείσιμο καπακιού", Σελίδα 215

## Αφαίρεση φίλτρου εξόδου αέρα<sup>1</sup>

**Προϋπόθεση:** Το καπάκι είναι ανοιχτό.

→ "Ανοιγμα καπακιού", Σελίδα 215

1. Πιέστε τη γλώσσα φραγής προς την κατεύθυνση του βέλους και απασφαλίστε το φίλτρο εξόδου του αέρα.
2. Αφαιρέστε το φίλτρο εξόδου του αέρα από τη συσκευή.  
→ Εικ. 26

## Καθαρισμός φίλτρου εξόδου αέρα<sup>1</sup>

Για μια ιδανική απόδοση, καθαρίζετε ή αντικαθιστάτε το φίλτρο εξόδου του αέρα μια φορά τον χρόνο.

**Συμβουλή:** Μετά την αναρρόφηση λεπτών σωματιδίων σκόνης καθαρίστε ή αντικαταστήστε το φίλτρο εξόδου του αέρα, για να εξασφαλίσετε τη δύναμη αναρρόφησης της συσκευής.

**Σημείωση:** Η ικανότητα φιλτραρίσματος του φίλτρου εξόδου του αέρα διατηρείται, ανεξάρτητα από μια πιθανή αλλαγή του χρώματος της επιφάνειας του φίλτρου.

## Καθαρισμός κετσέ φίλτρου

Ο κετσές φίλτρου στερεώνεται με το πλέγμα φίλτρου επάνω στο πλέγμα εξόδου του αέρα.

**Προϋπόθεση:** Το φίλτρο εξόδου του αέρα αφαιρέθηκε.

→ "Αφαίρεση φίλτρου εξόδου αέρα<sup>1</sup>", Σελίδα 216

1. Αφαιρέστε τον κετσέ φίλτρου.  
→ Εικ. 27
2. Κτυπήστε ελαφρά τον κετσέ φίλτρου.

<sup>1</sup> Ανάλογα με τον εξοπλισμό της συσκευής

3. Σε περίπτωση δυνατής ρύπανσης πλύντε τον κετσέ φίλτρου.  
→ Εικ. **23**
4. Αφήστε τον κετσέ φίλτρου να στεγνώσει το λιγότερο για 24 ώρες.
5. Τοποθετήστε τον κετσέ φίλτρου επάνω στο πλέγμα εξόδου του αέρα.
6. Τοποθετήστε το πλέγμα φίλτρου.  
→ *"Τοποθέτηση φίλτρου εξόδου αέρα <sup>1</sup>", Σελίδα 217*

### **Καθαρισμός φίλτρου υγιεινής HEPA**

Το φίλτρο υγιεινής HEPA αποτελείται από μια μονάδα φίλτρου.

**Συμβουλή:** Για να καθαρίσετε αποτελεσματικότερα τη μονάδα φίλτρου, μπορείτε να την καθαρίσετε στο πλυντήριο ρούχων. Για να προστατεύσετε τα υπόλοιπα ρούχα, τοποθετήστε τη μονάδα φίλτρου σε μια σακούλα ρούχων. Πλύνετε τη μονάδα φίλτρου στους 30 °C στο πρόγραμμα για τα ευαίσθητα ρούχα και χρησιμοποιήστε τον χαμηλότερο αριθμό στροφών στυψίματος.

**Προϋπόθεση:** Το φίλτρο εξόδου του αέρα αφαιρέθηκε.  
→ *"Αφαίρεση φίλτρου εξόδου αέρα <sup>1</sup>", Σελίδα 216*

1. Κτυπήστε ελαφρά τη μονάδα φίλτρου.
2. Πλύντε τη μονάδα φίλτρου κάτω από τρεχούμενο νερό.  
→ Εικ. **29**
3. Αφήστε τη μονάδα φίλτρου να στεγνώσει το λιγότερο για 24 ώρες.
4. Τοποθετήστε τη μονάδα φίλτρου στη συσκευή.  
→ *"Τοποθέτηση φίλτρου εξόδου αέρα <sup>1</sup>", Σελίδα 217*

### **Τοποθέτηση φίλτρου εξόδου αέρα <sup>1</sup>**

**Προϋπόθεση:** Το καπάκι είναι ανοιχτό.

→ *"Άνοιγμα καπακιού", Σελίδα 215*

1. Τοποθετήστε το φίλτρο εξόδου του αέρα επάνω στο πλέγμα εξόδου του αέρα και ασφαλίστε το με τον χαρακτηριστικό ήχο.  
→ Εικ. **30**
- 2 → *"Κλείσιμο καπακιού", Σελίδα 215*

<sup>1</sup> Ανάλογα με τον εξοπλισμό της συσκευής

## Αποκατάσταση βλαβών

Τις μικρότερες βλάβες στη συσκευή σας μπορείτε να τις αποκαταστήσετε οι ίδιοι. Χρησιμοποιήστε τις πληροφορίες για την αποκατάσταση βλαβών, προτού έρθετε σε επαφή με την υπηρεσία εξυπηρέτησης πελατών. Έτσι αποφεύγετε άσκοπα έξοδα.

### ΠΡΟΕΙΔΟΠΟΙΗΣΗ

#### Κίνδυνος ηλεκτροπληξίας!

Οι ακατάλληλες επισκευές είναι επικίνδυνες.

- ▶ Μόνο εκπαιδευμένο γι' αυτό, ειδικευμένο προσωπικό επιτρέπεται να πραγματοποιήσει επισκευές στη συσκευή.
- ▶ Μόνο γνήσια ανταλλακτικά επιτρέπεται να χρησιμοποιηθούν για την επισκευή της συσκευής.
- ▶ Εάν το καλώδιο σύνδεσης στο δίκτυο του ρεύματος αυτής της συσκευής υποστεί ζημιά, πρέπει να αντικατασταθεί από τον κατασκευαστή ή την υπηρεσία εξυπηρέτησης πελατών του ή από ένα αντίστοιχα ειδικευμένο άτομο, για την αποφυγή επικινδύνων καταστάσεων.

## Δυσλειτουργίες

Βλάβη	Αιτία	Αντιμετώπιση προβλημάτων
Η δύναμη αναρρόφησης μειώνεται.	Η σακούλα της σκόνης είναι γεμάτη.	▶ Αλλάξτε τη σακούλα σκόνης.
Η ένδειξη αλλαγής φίλτρου είναι γεμάτη.	Το πέλμα, ο τηλεσκοπικός σωλήνας ή ο εύκαμπτος σωλήνας είναι φραγμένα.	<ol style="list-style-type: none"> <li>1. Αποσυναρμολογήστε τη συσκευή.</li> <li>2. Απομακρύνετε το φράξιμο.</li> </ol>
	Το φίλτρο εξόδου αέρα είναι λερωμένο.	<ul style="list-style-type: none"> <li>▶ Καθαρίστε το φίλτρο εξόδου του αέρα.</li> <li>→ "Καθαρισμός φίλτρου εξόδου αέρα"<sup>1</sup>, Σελίδα 216</li> </ul>

<sup>1</sup> Ανάλογα με τον εξοπλισμό της συσκευής

## Μεταφορά, αποθήκευση και απόσυρση

Μάθετε εδώ, τον τρόπο της σωστής απόσυρσης παλαιών συσκευών.

### Απόσυρση παλιών συσκευής

Με την απόσυρση σύμφωνα με τους κανόνες προστασίας του περιβάλλοντος, μπορούν να επαναποκτηθούν πολύτιμες πρώτες ύλες.

1. Τραβήξτε το φις του καλωδίου σύνδεσης στο δίκτυο του ρεύματος.
2. Κόψτε το καλώδιο σύνδεσης στο δίκτυο του ρεύματος.
3. Αποσύρετε τη συσκευή σύμφωνα με τους κανόνες προστασίας του περιβάλλοντος.

Πληροφορίες σχετικά με τους επίκαιρους τρόπους απόσυρσης θα βρείτε στο ειδικό κατάστημα ή στην αρμόδια τοπική Δημοτική Αρχή σας.



Αυτή η συσκευή χαρακτηρίζεται σύμφωνα με την ευρωπαϊκή οδηγία 2012/19/ΕΕ περί ηλεκτρικών και ηλεκτρονικών συσκευών (waste electrical and electronic equipment - WEEE). Η οδηγία προκαθορίζει τα πλαίσια για μια απόσυρση και αξιοποίηση των παλιών συσκευών με ισχύ σ' όλη την ΕΕ.

## Υπηρεσία εξυπηρέτησης πελατών

Όταν έχετε ερωτήσεις, όταν δεν μπορείτε να επιδιορθώσετε οι ίδιοι μια βλάβη στη συσκευή ή όταν η

συσκευή πρέπει να επισκευαστεί, απευθυνθείτε στη δική μας υπηρεσία εξυπηρέτησης πελατών.

Σχετικά με τη λειτουργία γνήσια ανταλλακτικά, σύμφωνα με την αντίστοιχη διάταξη οικολογικού σχεδιασμού, μπορείτε να προμηθευτείτε από την υπηρεσία εξυπηρέτησης πελατών της εταιρείας μας για τη διάρκεια το λιγότερο 7 ετών από τη θέση σε κυκλοφορία της συσκευής σας εντός του Ευρωπαϊκού Οικονομικού Χώρου.

**Σημείωση:** Η χρήση της υπηρεσίας εξυπηρέτησης πελατών είναι στο πλαίσιο των όρων εγγύησης του κατασκευαστή δωρεάν.

Λεπτομερείς πληροφορίες για τον χρόνο εγγύησης και τους όρους εγγύησης στη χώρα σας θα λάβετε από την υπηρεσία εξυπηρέτησης πελατών της εταιρείας μας, τον έμπορά σας ή την ιστοσελίδα μας. Όταν έρθετε σε επαφή με την υπηρεσία εξυπηρέτησης πελατών, χρειάζεστε τον αριθμό προϊόντος (E-Nr.) και τον αριθμό κατασκευής (FD) της συσκευής σας.

Τα στοιχεία επικοινωνίας της υπηρεσίας εξυπηρέτησης πελατών θα τα βρείτε στον κατάλογο της υπηρεσίας εξυπηρέτησης πελατών στο τέλος των οδηγιών ή στην ιστοσελίδα μας.

### Αριθμός προϊόντος (E-Nr.) και αριθμός κατασκευής (FD)

Τον αριθμό προϊόντος (E-Nr.) και τον αριθμό κατασκευής (FD) θα τους βρείτε στην πινακίδα τύπου της συσκευής.

Για να βρείτε ξανά γρήγορα τα στοιχεία της συσκευής σας και τον αριθμό τηλεφώνου της υπηρεσίας εξυπηρέτησης πελατών, μπορείτε να τα σημειώσετε.

## Όροι εγγύησης

Έχετε για τη συσκευή σας δικαίωμα εγγύησης σύμφωνα με τους ακόλουθους όρους.

1 Η εγγύηση καλής λειτουργίας των προϊόντων μας παρέχεται για χρονικό διάστημα είκοσι τεσσάρων (24) μηνών από την ημερομηνία της πρώτης αγοράς που αναγράφεται στη θεωρημένη απόδειξη αγοράς. Για την παροχή της εγγύησης απαιτείται η επίδειξη της θεωρημένης απόδειξης αγοράς στην οποία αναγράφεται ο τύπος και το μοντέλο του προϊόντος.

2 Η εταιρεία μέσα στα ανωτέρω χρονικά όρια, σε περίπτωση πλημμελούς λειτουργίας της συσκευής, αναλαμβάνει την υποχρέωση της επαναφοράς της σε ομαλή λειτουργία και της αντικατάστασης κάθε τυχόν ελαττωματικού μέρους (πλην των αναλώσιμων και των ευπαθών, όπως τα γυάλινα, λαμπτήρες κλπ.). Απαραίτητη προϋπόθεση για να ισχύει η εγγύηση είναι η μη λειτουργία της συσκευής να προέρχεται από την πλημμελή κατασκευή της και όχι επί παραδείγματι από κακή χρήση, λανθασμένη εγκατάσταση, μη τήρηση των οδηγιών χρήσης της συσκευής, ακατάλληλη συντήρηση από πρόσωπα μη εξουσιοδοτημένα από την BSH Οικιακές Συσκευές Α.Β.Ε. ή από εξωγενείς παράγοντες όπως διακοπές ηλεκτρικού ρεύματος ή διαφοροποίησης της τάσης κλπ.

3 Στην περίπτωση που το προϊόν δεν λειτουργεί σωστά λόγω της κατασκευής του και εφόσον η πλημμελής λειτουργία εκδηλώθηκε κατά την περίοδο εγγύησης, η μονάδα Σέρβις (ή το εξουσιοδοτημένο συνεργείο) της BSH Οικιακές Συσκευές Α.Β.Ε. θα το επισκευάσει με σκοπό τη χρήση για

την οποία κατασκευάστηκε, χωρίς να υπάρξει χρέωση για ανταλλακτικά ή την εργασία.

4 Δεν καλύπτονται από την εγγύηση οι κίνδυνοι που σχετίζονται με τη μεταφορά του προϊόντος προς επισκευή στον μεταπωλητή ή προς την μονάδα Σέρβις (ή προς το Εξουσιοδοτημένο Συνεργείο) της BSH Οικιακές Συσκευές Α.Β.Ε. εφόσον δεν πραγματοποιούνται από την BSH Οικιακές Συσκευές Α.Β.Ε. ή από εξουσιοδοτημένο απ' αυτήν πρόσωπο.

5 Όλες οι επισκευές της εγγύησης πρέπει να γίνονται από το Εξουσιοδοτημένο Σέρβις (ή το εξουσιοδοτημένο συνεργείο) της BSH Οικιακές Συσκευές Α.Β.Ε.

6 Η εγγύηση δεν καλύπτει κανένα προϊόν που χρησιμοποιείται πέραν των προδιαγραφών για τις οποίες κατασκευάστηκε (π.χ. οικιακή χρήση).

7 Η εγγύηση καλής λειτουργίας που παρέχεται από τον κατασκευαστή παύει αν αποκολληθούν, αλλοιωθούν ή τροποποιηθούν με οποιοδήποτε τρόπο οι ταινίες ασφαλείας ή οι ειδικές διακριτικές αυτοκόλλητες ετικέτες επί των οποίων αναγράφεται ο αριθμός σειράς ή η ημερομηνία αγοράς.

8 Η εγγύηση δεν καλύπτει: - Επισκευές, μετατροπές ή καθαρσιμούς που έλαβαν χώρα σε κέντρο Σέρβις μη εξουσιοδοτημένο από την BSH Οικιακές Συσκευές Α.Β.Ε.

- Λάθος χρήση, υπερβολική χρήση, χειρισμό ή λειτουργία του προϊόντος κατά τρόπο μη σύμφωνο με τις οδηγίες που περιέχονται στα εγχειρίδια χρήσης και/ή στα σχετικά έγγραφα χρήσης, συμπεριλαμβανομένων της πλημμελούς φύλαξης της συσκευής, της πτώσης της συσκευής κλπ.

- Προϊόντα με δυσανάγνωστο αριθμό σειράς.

- Ζημιές που προκαλούνται ενδεικτικά από αστραπές, νερό ή υγρασία, φωτιά, πόλεμο, δημόσιες αναταραχές, λάθος τάσεις του δικτύου παροχής ρεύματος, ή οποιοδήποτε λόγο που είναι πέραν από τον έλεγχο του κατασκευαστή ή εξουσιοδοτημένου συνεργείου.

9 Αντικατάσταση της συσκευής γίνεται μόνο εφόσον δεν είναι δυνατή η επιδιόρθωση της κατόπιν πιστοποίησης της αδυναμίας επισκευής από το Εξουσιοδοτημένο Σέρβις (ή το εξουσιοδοτημένο συνεργείο) της BSH Οικιακές Συσκευές Α.Β.Ε.

10 Η κάθε επισκευή ή η αντικατάσταση ελαττωματικού μέρους δεν παρατείνει τον χρόνο εγγύησης του προϊόντος.

11 Εξαρτήματα και υλικά που αντικαθίστώνται κατά τη διάρκεια της εγγύησης επιστρέφονται στο συνεργείο.

BSH Οικιακές Συσκευές Α.Β.Ε. 17°  
χλμ Εθνικής οδού Αθηνών - Λαμίας &  
Ποταμού 20,145 64 Κηφισιά, Αθήνα  
ΤΑ ΚΕΝΤΡΙΚΑ ΣΗΜΕΙΑ

ΕΞΥΠΗΡΕΤΗΣΗΣ ΠΕΛΑΤΩΝ Αθήνα:  
17° χλμ Εθνικής οδού Αθηνών –  
Λαμίας & Ποταμού 20,145 64  
Κηφισιά

θεσ/νίκη: Οδός Χάλκης, Πατριαρχικό  
Πυλαίας, 570 οι Πυλαία, Τ.θ. 60017  
θήρμη

Πάτρα: Χαραλάμπη 57. 262 24 Ψηλά  
Αλώνια

Ηράκλειο – Κρήτης: Λεωφ. Εθνικής  
Αντιστάσεως 23 & Καλαμά, 713 06  
Ηράκλειο

Κύπρος: Αρχ. Μακαρίου Γ 39.

2407 Έγκωμη Λευκωσία, Κύπρος  
18182: 24 ώρες / 7 ημέρες, τυπική  
χρέωση κλήσης προς εθνικά δίκτυα

## Съдържание

<b>Безопасност .....</b>	<b>223</b>	<b>Почистване и поддръжка .....</b>	<b>232</b>
Общи указания.....	223	Почистващи средства.....	232
Употреба по предназначение....	223	Почистване на уреда.....	232
Ограничение на кръга от потребители .....	224	Отваряне на капака.....	232
Указания за безопасност.....	224	Затворете капака .....	233
<b>Предотвратяване на материални щети .....</b>	<b>228</b>	Почистване на отделението за прах.....	233
<b>Опазване на околната среда и икономия .....</b>	<b>228</b>	Смяна на торбата за прах .....	233
Предаване на опаковката за отпадъци .....	228	Почистване на защитния филтър на мотора .....	233
<b>Разопаковане и проверка .....</b>	<b>228</b>	Сваляне на издухващия филтър <sup>1</sup> .....	234
Разопаковане на уреда и частите.....	228	Почистване на издухващия филтър <sup>1</sup> .....	234
Окомплектовка на доставката...	228	Поставяне на издухващия филтър <sup>1</sup> .....	234
<b>Запознаване .....</b>	<b>229</b>	<b>Отстраняване на неизправности .....</b>	<b>236</b>
Уред .....	229	Функционални неизправности...	236
Преглед обслужващи елементи.	229	<b>Транспортиране, съхранение и предаване за отпадъци .....</b>	<b>237</b>
Преглед индикации на статуса..	229	Предаване за отпадъци на излезли от употреба уреди.....	237
<b>Принадлежности .....</b>	<b>230</b>	<b>Отдел по обслужване на клиенти .....</b>	<b>237</b>
<b>Преди първата употреба .....</b>	<b>230</b>	Номер на изделието (E-Nr.) и заводски номер (FD) .....	237
Монтиране на уреда.....	230	Гаранция.....	238
<b>Основни положения при работа с уреда .....</b>	<b>231</b>		
Настройване на телескопичната тръба .....	231		
Включване на уреда.....	231		
Изключване на уреда.....	231		
Регулиране на мощността <sup>1</sup> .....	231		
Регулиране на подовата дюза...	231		
Паркиране на уреда.....	231		
Спиране и носене на уреда.....	231		
Смукане с принадлежност.....	231		
Multi-Use-Brush изсмукване <sup>1</sup> .....	231		
Демонтаж на уреда.....	232		

<sup>1</sup> Според оборудването на уреда



## Безопасност

Спазвайте указанията за безопасност по-долу.

### Общи указания

- Прочетете внимателно това ръководство.
- Запазете ръководството, както и продуктовата информация, за по-нататъшна справка или за следващите собственици.
- Не свързвайте уреда в случай на повреда, получена по време на транспортирането.

### Употреба по предназначение

За безопасно и правилно използване на уреда спазвайте указанията за употреба по предназначение.

Използвайте уреда само:

- с оригинални части и принадлежности. При щети поради използването на чужди продукти гаранцията губи валидността си.
- за почистване на повърхности.
- в домакинството и в затворени помещения в домашна обстановка при стайна температура.
- на височина до максимум 2000 m над морското равнище.

Не използвайте уреда:

- за изсмукване на прах от хора или животни.
- за изсмукване на вредни за здравето, предмети с остри ръбове, горещи или горящи субстанции.
- за изсмукване на влажни или течни субстанции.
- за изсмукване на лесно запалими или взривни вещества и газове.
- за изсмукване на пепел, сажди от кахлени печки и инсталации за централно отопление.
- за изсмукване на прах от тонер от принтери и копирни машини.
- за засмукване на строителни отпадъци.

Разкачете уреда от електрозахранването, ако:

- почиствате уреда.

## **Ограничение на кръга от потребители**

Този уред може да се използва от деца на възраст над 8 години и от лица с намалени физически, сетивни или умствени способности или липса на опит и/или знания, ако са под наблюдение или са инструктирани относно безопасната употреба на уреда и са разбрали произтичащите от употребата опасности. Децата не трябва да играят с уреда.

Почистването и поддръжката от страна на потребителя не трябва да се извършват от деца без наблюдение.

## **Указания за безопасност**

Ако използвате уреда, следете за тези указания за безопасност.

### **⚠ ПРЕДУПРЕЖДЕНИЕ – Опасност от токов удар!**

- Некомпетентно извършените ремонти представляват опасност.
  - ▶ Само обучен за целта специализиран персонал трябва да извършва ремонти на уреда.
  - ▶ За ремонта на уреда трябва да се използват само оригинални резервни части.
  - ▶ Ако кабелът за свързване към мрежата на този уред бъде повреден, той трябва да се смени от производителя или неговия отдел по обслужване на клиенти, или от друго лице с подобна квалификация, за да се избегнат опасности.
- Повреден уред или кабел за свързване към мрежата представляват опасност.
  - ▶ Никога не пускайте в експлоатация повреден уред.
  - ▶ Никога не използвайте уред с напукана или счупена повърхност.

- ▶ Никога не дърпайте кабела за свързване към мрежата, за да отделите уреда от електрозахранващата мрежа. Винаги хващайте щепсела на кабела за свързване към мрежата.
- ▶ Никога не носете и не теглете уреда за кабела за свързване към мрежата.
- ▶ Ако уредът или кабелът за свързване към мрежата са повредени, незабавно издърпайте щепсела на кабела за свързване към мрежата от контакта или изключете предпазителя в кутията с предпазители.
- ▶ "Свържете се с отдела по обслужване на клиенти."  
→ *Страница 237*
- ▶ Само обучен за целта специализиран персонал трябва да извършва ремонти на уреда.
- Проникващата влага може да предизвика токов удар.
  - ▶ Използвайте уреда само в затворени помещения.
  - ▶ Никога не излагайте уреда на силна топлина и влага.
  - ▶ За почистване на уреда не използвайте машина за почистване с пара или с високо налягане.
- Повредена изолация на кабела за свързване към мрежата представлява опасност.
  - ▶ Никога не допускайте контакт на кабела за свързване към мрежата с източници на топлина или горещи части на уреда.
  - ▶ Никога не допускайте контакт на кабела за свързване към мрежата с остри върхове или ръбове.
  - ▶ Никога не прегъвайте, не притискайте и не променяйте кабела за свързване към мрежата.
- Некомпетентно извършено инсталиране представлява опасност.
  - ▶ Свързвайте и експлоатирайте уреда само в съответствие с данните на фабричната табелка.
  - ▶ Уредът трябва да се свързва към електрическа мрежа с променлив ток единствено посредством инсталиран според правилата заземен контакт.

- ▶ Системата от защитни проводници на електрическата сградна инсталация трябва да е инсталирана съгласно изискванията.

### **⚠ ПРЕДУПРЕЖДЕНИЕ – Опасност от изгаряния!**

- Филтърните системи могат да се загреят при работа и в комбинация със запалими или съдържащи алкохол вещества да се запалят.
  - ▶ Не подавайте възпламеняеми или съдържащи алкохол вещества на торбата за прах и филтрите.
  - ▶ При почистването на уреда не използвайте запалими или съдържащи алкохол вещества.
- При работна продължителност над 30 минути намотаният електрически кабел може да се нагрее.
  - ▶ Електрическият кабел да се изтегля напълно.

### **⚠ ПРЕДУПРЕЖДЕНИЕ – Опасност от нараняване!**

- Подвижните части и отвори по урда могат да доведат до наранявания.
  - ▶ Дрехите, косата, пръстите и другите части на тялото да се държат далеч от отворите по уреда и от подвижните части.
  - ▶ Никога не насочвайте тръбата или дюзите към очи, коса, уши или уста.
- Падащият уред може да застраши хората.
  - ▶ Уверете се, че при изсмукване на стълби няма хора под уреда.
- Изтегленият кабел може да доведе до спъване.
  - ▶ При паузи при смукане изключвайте уреда и изкарвайте щепсела от контакта.
  - ▶ Прибирайте кабела.
- Автоматичното навиване на кабела може да застраши потребителя.
  - ▶ Уверявайте се щепселът да не удря хора, части от тялото, животни или предмети при автоматичното прибиране на кабела.

**ПРЕДУПРЕЖДЕНИЕ – Опасност от задушаване!**

Деца могат да нахлузят на главата си опаковъчния материал или да се увият в него и да се задушат.

- ▶ Дръжте далеч от деца опаковъчния материал.
- ▶ Не допускайте деца да играят с опаковъчния материал.

## Предотвратяване на материални щети

Спазвайте тези указания, за да избегнете материални щети на Вашия уред, на принадлежности или други предмети.

### ВНИМАНИЕ!

- Носенето на уреда за маркуча може да повреди маркуча.
  - ▶ Никога не носете уреда за маркуча.
- Износените или с остри ръбове ходови повърхности на дюзите могат да причинят увреждания върху чувствителни твърди подове, напр. паркет или линолеум.
  - ▶ Проверявайте редовно за износване ходовите повърхности.
  - ▶ Сменете износената дюза.
- Мръсотията в мотора може да повреди мотора.
  - ▶ Никога не използвайте уреда без торба за прах.
  - ▶ Никога не използвайте уреда без защитен филтър на мотора.
  - ▶ Никога не използвайте уреда без филтър за издухване.

## Опазване на околната среда и икономия

### Предаване на опаковката за отпадъци

Опаковъчните материали са съвместими с околната среда и могат да се използват повторно.

- ▶ Предавайте отделните компоненти за отпадъци разделно според вида.

## Разопаковане и проверка

Тук ще научите какво трябва да спазвате при разопаковането.

### Разопаковане на уреда и частите

1. Извадете уреда от опаковката.
2. Извадете от опаковката и подгответе всички други части и съпътстващи документи.
3. Отстранете наличния опаковъчен материал.
4. Отстранете наличните етикети и ленти.

### Окомплектовка на доставката

След разопаковането проверете всички части за щети, получени при транспортирането, и комплектността на доставката.

**Бележка:** Според оборудването уредът се доставя с допълнителна принадлежност.

→ Фиг. 1

**A** превключваща се подова дюза<sup>1</sup>

**B** Телескопични тръби<sup>1</sup>

**C** Дръжки с шлаух<sup>1</sup>

**D** Защитен филтър на мотора

**E** Издухващ филтър<sup>1</sup>

**F** Торба за прах

**G** Multi-Use-Brush<sup>1</sup>

**H** Носачи на допълнителни принадлежности<sup>1</sup>

<sup>1</sup> Според оборудването на уреда

<b>I</b>	Дюзи за фуги <sup>1</sup>
<b>J</b>	Дюзи за тапицерия <sup>1</sup>
<b>K</b>	Дюза за тапицерия с прищракващ четков венец <sup>1</sup>
<b>L</b>	Дюза за матраци <sup>1</sup>
<b>M</b>	Дюза за отвори <sup>1</sup>
<b>N</b>	Дюзи за твърд под <sup>1</sup>

<sup>1</sup> Според оборудването на уреда

## Запознаване

### Уред

**Бележка:** Според типа на уреда са възможни отклонения в цветовете и детайлите.

→ Фиг. **2**

<b>1</b>	превключваща се подова дюза <sup>1</sup>
<b>2</b>	Телескопична тръба с плъзгащ бутон <sup>1</sup>
<b>3</b>	Шлаух
<b>4</b>	Ръкохватка <sup>1</sup>
<b>5</b>	Регулатор на мощността и бутон за включване/изключване
<b>6</b>	Помощ за паркиране на уреда
<b>7</b>	Кабел за свързване към мрежата
<b>8</b>	Помощ за поставяне на уреда
<b>9</b>	Индикация за смяна на торбичката за прах
<b>10</b>	Капак
<b>11</b>	Ръкохватка за носене

<sup>1</sup> Според оборудването на уреда



## Преглед обслужващи елементи

Посредством елементите за обслужване се настройват всички функции на Вашия уред и се извежда информация относно режима на работа.

### Обслужващи елементи уред

Символ	Употреба
	<ul style="list-style-type: none"> <li>Включете уреда.</li> <li>Изключете уреда.</li> <li>Регулирайте мощността.</li> </ul>
min	Изсмуквайте пердета и чувствителни тъкани.
	Изсмуквайте тапицирани мебели и възглавници.
	<ul style="list-style-type: none"> <li>Изсмуквайте чувствителни килими.</li> <li>Изсмуквайте малки замърсявания.</li> </ul>
	Изсмуквайте здрави подови покрития.
max	Изсмуквайте твърдите подове, силно замърсените килими и мокетите.

### Обслужващи елементи дюза за под

Символ	Употреба
	Изсмуквайте килими и мокети.
	Изсмуквайте твърди подове и паркет.

## Преглед индикации на статуса

Индикациите информират за функциите и състоянията.

Символ	Употреба
	Сменете торбата за прах.

## Принадлежности

Използвайте оригинални принадлежности. Те са специално пригодени за Вашия уред. Тук е посочен общ преглед на принадлежностите на Вашия уред и тяхната употреба.

Акcesoари	Номер на акcesoар	Употреба
Опаковка на филтъра за смяна	BBZ41FGALL	Събиране на засмукания материал.
Опаковка на филтъра за смяна	BBZAFGALL	Събиране на засмукания материал.
Защитен филтър на мотора	BBZ02MPF	Предпазвайте мотора от замърсяване.
HEPA хигиеничен филтър	BBZ154HF	Почистване на отработения въздух.
Дюза за твърд под с четков венец	BBZ123HD	Изсмукване на твърди подове.
Дюза за твърди подове	BBZ124HD	Изсмукване на твърди подове и килими.

## Преди първата употреба

Подгответе уреда за използване.

### Монтиране на уреда

1. Пъхнете и застопорете ръкохватката върху маркуча.  
→ Фиг. **3**
2. Пъхнете и фиксирайте найкрайника на маркуча в отвора за засмукване в капака.  
→ Фиг. **4**
3. Свържете ръкохватката с телескопичната тръба.  
→ Фиг. **5**
4. Свържете телескопичната тръба с дюзата за под.  
→ Фиг. **6**

5. Пъхнете носача на акcesoари<sup>1</sup> върху телескопичната тръба.  
→ Фиг. **6**
6. Пъхнете дюзата за фуги<sup>1</sup> отдолу в носача на акcesoари<sup>1</sup>.  
→ Фиг. **6**
7. Пъхнете четковия венец<sup>1</sup> върху дюзата за тапицерна<sup>1</sup>.  
→ Фиг. **7**
8. Пъхнете дюзата за тапицерна<sup>1</sup> с четковия венец<sup>1</sup> отгоре върху носача на акcesoари<sup>1</sup>.  
→ Фиг. **6**

<sup>1</sup> Според оборудването на уреда

## Основни положения при работа с уреда

### Настройване на телескопичната тръба

1. Отключете телескопичната тръба.
2. Настройте желаната дължина на телескопичната тръба.  
→ Фиг. **8**

### Включване на уреда

1. Хванете щепсела и изтеглете до необходимата дължина.
2. Пъхнете щепсела в контакта.
3. Натиснете **⓪**.  
→ Фиг. **9**

### Изключване на уреда

1. Натиснете **⓪**.
  2. Изключете щепсела от контакта.
  3. Издърпайте за кратко и отпуснете кабела за мрежово захранване.
- ✓ Кабелът се навива автоматично.

### Регулиране на мощността<sup>1</sup>

Можете да регулирате безстепенно мощността.

1. Завъртете регулатора на мощността на желаната степен.  
→ Фиг. **10**
  2. Завъртете телескопичната тръба с допълнителния регулатор за въздух на желаната позиция.  
→ Фиг. **11**
- ✓ Мощността се регулира безстепенно.

### Регулиране на подовата дюза

- ▶ Настройте подовата дюза с превключвателя за желания под.  
→ Фиг. **12**

### Паркиране на уреда

**Съвет:** При по-кратки паузи на засмукване дюзата за под може да се прибере в помощта за паркиране.

- ▶ Вкарайте куката на подовата дюза в помощната част за паркиране на уреда на една страна.  
→ Фиг. **13**

### Спиране и носене на уреда

1. Изключете уреда.  
→ *"Изключване на уреда", Страница 231*
2. Оставете уреда изправен.
3. Вкарайте куката на подовата дюза в помощната част за поставяне на уреда на една страна.  
→ Фиг. **14**
4. За да преодолеявате препятствия, носете уреда за ръкохватката.

### Смукане с принадлежност

1. Пъхнете желаната дюза върху телескопичната тръба или ръкохватката.
2. След употреба сваляйте използваната дюза от телескопичната тръба или от ръкохватката.

### Multi-Use-Brush изсмукване<sup>1</sup>

**Бележка:** Multi-Use-Brush не трябва да се демонтира след използването. Мощността на изсмукване не се ограничава от монтираната Multi-Use-Brush.

<sup>1</sup> Според оборудването на уреда

## ВНИМАНИЕ!

Изсмукването с ненапълно додолу избутан четков венец може да повреди основата.

- ▶ Никога на изсмуквайте с нагоре избутан четков венец.
- 1. Пъхнете и застопорете Multi-Use-Brush върху ръкохватката или маркуча.  
→ Фиг. 15
- 2. Натиснете двете фиксиращи крайчета върху четковия венец.
- 3. Избутайте четковия венец надолу и го фиксирайте.  
→ Фиг. 16
- ✓ Multi-Use-Brush е готово за работа.
- 4. Изсмучете с Multi-Use-Brush.
- 5. Натиснете двете фиксиращи крайчета върху четковия венец.
- 6. Избутайте четковия венец нагоре и го фиксирайте.  
→ Фиг. 16
- 7. Пъхнете дюзата за под или тръбата в Multi-Use-Brush.
- 8. За демонтаж натиснете деблокиращия бутон и отстранете Multi-Use-Brush.  
→ Фиг. 17

## Демонтаж на уреда

1. Разкачете свързването между дюзата за под и телескопичната тръба.  
→ Фиг. 18
2. Разкачете свързването между телескопичната тръба и ръкохватката.  
→ Фиг. 19
3. Стиснете двете фиксиращи крайчета и изтеглете маркуча от уреда.  
→ Фиг. 20

---

## Почистване и поддръжка

Почиствайте и поддържайте старателно Вашия уред, за да съхраните неговата функционалност за дълго време.

## Почистващи средства

Използвайте само подходящи почистващи средства.

### ВНИМАНИЕ!

Чрез неподходящи почистващи средства или грешно почистване уредът може да се повреди.

- ▶ Не използвайте агресивни или абразивни почистващи средства.
- ▶ Не използвайте почистващи средства с високо съдържание на алкохол.
- ▶ Не използвайте твърди абразивни гъби или гъби за чистене.
- ▶ Преди употреба добре измивайте новите гъби.

## Почистване на уреда

**Изискване:** Уредът е изключен.

→ "Изключване на уреда",

Страница 231

- ▶ Уредът и принадлежността се почистват с мека кърпа и обичаен за търговската мрежа почистващ препарат.

## Отваряне на капака

**Изискване:** Уредът е изключен.

→ "Изключване на уреда",

Страница 231

1. Отворете капака.  
→ Фиг. 21
2. Наклонете докрай нагоре капака.

## Затворете капака

**Съвет:** Проверете дали торбата за прах не е захваната между капака и уреда.

### Изисквания

- Торбата за прах е поставена.
- Защитният филтър на мотора е поставен.
- Издухващият филтър е поставен.
- ▶ Затворете капака и го фиксирайте.

## Почистване на отделението за прах

**Изискване:** Торбата за прах е свалена.

→ "Смяна на торбата за прах",  
Страница 233

- ▶ Изсмуквайте с втори уред при нужда отделението за прах или го почиствайте със суха кърпа или четка за прах.
- ✓ Отделението за прах е почистено.

## Смяна на торбата за прах

Ако визьорът на индикацията за смяна на филтъра е изцяло напълнен при повдигната дюза и при максимална степен на мощност, сменете торбата за прах.

**Изискване:** Капакът е отворен.

→ "Отваряне на капака",  
Страница 232

1. За да затворите торбата за прах, изтеглете затварящото езиче.  
→ Фиг. 22
2. Извадете пълната торба за прах от държача.
3. Изхвърлете пълната торба за прах.

4. Избутайте новата торба за прах в държача докато не се фиксира.
  - Не прегъвайте торбата за прах.  
→ Фиг. 23
5. → "Затворете капака",  
Страница 233

## Почистване на защитния филтър на мотора

**Съвет:** За оптимален резултат от изсмукването изчуквайте или измивайте на редовни интервали от време защитния филтър на мотора. След изсмукването на фини частици прах почиствайте защитния филтър на мотора или го сменяйте, за да си гарантирате смукателната мощност на уреда.

**Изискване:** Торбата за прах е свалена.

→ "Смяна на торбата за прах",  
Страница 233

1. За да освобите защитния филтър на мотора от фиксирането, изтеглете за страничните езичета.  
→ Фиг. 24
2. Извадете защитния филтър на мотора по посока на стрелката.
3. Изтупайте защитния филтър на мотора.
4. При силно замърсяване измийте защитния филтър на мотора.  
→ Фиг. 25
5. Оставете филтъра да постои най-малко 24 часа, за да изсъхне.
6. Поставете защитния филтър на мотора в уреда и фиксирайте отгоре.
7. Поставете торбата за прах.  
→ "Смяна на торбата за прах",  
Страница 233
8. → "Затворете капака",  
Страница 233

## Сваляне на издухващия филтър<sup>1</sup>

**Изискване:** Капакът е отворен.

→ "Отваряне на капака",

Страница 232

1. Натиснете затварящото езиче по посока на стрелката и отключете издухващия филтър.
2. Освободете издухващия филтър и го извадете от уреда.  
→ Фиг. 26

## Почистване на издухващия филтър<sup>1</sup>

За оптимално ниво на мощност веднъж годишно почиствайте издухващия филтър или го сменяйте.

**Съвет:** След изсмукването на фини частици прах почиствайте издухващия филтър, за да си гарантирате смукателната мощност на уреда.

**Бележка:** Филтриращото действие на издухващия филтър се запазва, независимо от възможното оцветяване на повърхността на филтъра.

### Почистване на филтърната вата

Филтърната вата се закрепва с филтърната решетка върху издухващата решетка.

**Изискване:** Издухващият филтър е свален.

→ "Сваляне на издухващия филтър",

Страница 234

1. Свалете филтърната вата.  
→ Фиг. 27
2. Изчукайте филтърната вата.
3. При силно замърсяване измийте филтърната вата.  
→ Фиг. 28

4. Оставете филтърната вата да изсъхне най-малко за 24 часа.
5. Поставете филтърната вата върху издухващата решетка.
6. Поставете филтърната решетка.  
→ "Поставяне на издухващия филтър", Страница 234

## Почистване на HEPA хигиеничния филтър

HEPA хигиеничният филтър се състои от филтърен елемент.

**Съвет:** За да измиете по-основно филтърния модул, можете да го почистите в пералня. За да защитите останалите дрехи, поставяйте филтърния модул в торбичка за пране. Измийте филтърния модул при 30 °C на щадяща програма и използвайте най-ниските обороти на центрофугиране.

**Изискване:** Издухващият филтър е свален.

→ "Сваляне на издухващия филтър",  
Страница 234

1. Изчукайте филтриращия елемент.
2. Измийте филтриращия елемент под течаща вода.  
→ Фиг. 29
3. Оставете филтърния модул да съхне най-малко 24 часа.
4. Поставете филтърния модул в уреда.  
→ "Поставяне на издухващия филтър", Страница 234

## Поставяне на издухващия филтър<sup>1</sup>

**Изискване:** Капакът е отворен.

→ "Отваряне на капака",

Страница 232

<sup>1</sup> Според оборудването на уреда

1. Поставете издухвация филтър върху издухващата решетка и го фиксирайте звучно.  
→ Фиг. **30**
2. → "Затворете капака",  
Страница 233

## Отстраняване на неизправности

Можете да отстраните самостоятелно малки неизправности по Вашия уред. Преди да се свържете с отдела по обслужване на клиенти, направете справка с информацията за отстраняване на неизправности. Така ще избегнете ненужни разходи.

### ПРЕДУПРЕЖДЕНИЕ

#### Опасност от токов удар!

Некомпетентно извършените ремонти представляват опасност.

- ▶ Само обучен за целта специализиран персонал трябва да извършва ремонти на уреда.
- ▶ За ремонта на уреда трябва да се използват само оригинални резервни части.
- ▶ Ако кабелът за свързване към мрежата на този уред бъде повреден, той трябва да се смени от производителя или неговия отдел по обслужване на клиенти, или от друго лице с подобна квалификация, за да се избегнат опасности.

## Функционални неизправности

Неизправност	Причина	Отстраняване на неизправности
Силата на изсмукване отслабва.	Торбата за прах е пълна.	▶ Сменете торбата за прах.
Индикаторът за смяна на филтъра е напълнен.	Дюзата, телескопичната тръба или маркучът са запушени.	1. Демонтирайте уреда. 2. Отстранете запушването.
	Издухващият филтър е замърсен.	▶ Почистете издухващия филтър. → "Почистване на издухващия филтър", Страница 234

## Транспортиране, съхранение и предаване за отпадъци

Тук ще узнаете как се предават правилно за отпадъци излезли от употреба уреди.

### Предаване за отпадъци на излезли от употреба уреди

Чрез екологосъобразно предаване за отпадъци е възможна повторна употреба на ценни суровини.

1. Издърпайте от контакта щепсела на кабела за свързване към мрежата.
2. Прережете кабела за свързване към мрежата.
3. Предайте уреда за отпадъци по екологосъобразен начин.

Актуална информация относно начините на предаване за отпадъци ще получите от Вашия специализиран търговец, както и от съответната общинска или градска управа.



Този уред е обозначен в съответствие с европейската директива 2012/19/ЕС за стари електрически и електронни уреди (waste electrical and electronic equipment - WEEE). Тази директива регламентира валидните в рамките на ЕС правила за приемане и използване на стари уреди.

## Отдел по обслужване на клиенти

В случай че имате въпроси, не можете да отстраните дадена неизправност на уреда самостоятелно

или е необходим ремонт на уреда, се обърнете към нашия отдел по обслужване на клиенти. Свързани с функционалността оригинални резервни части съгласно директивата относно екодизайна ще получите от нашия отдел по обслужване на клиенти за период от минимум 7 години от пускането на пазара на Вашия уред в рамките на Европейското икономическо пространство.

**Бележка:** Услугите на отдела по обслужване на клиенти са безплатни в рамките на условията на предлаганата от производителя гаранция.

Подробна информация относно гаранционния срок и гаранционните условия във Вашата страна ще получите от нашия отдел по обслужване на клиенти, Вашия търговец или на нашата уеб страница. В случай че желаете да се свържете с отдела по обслужване на клиенти, са Ви необходими номерът на изделието (E-Nr.) и заводският номер (FD) на Вашия уред. Данните за контакт на отдела по обслужване на клиенти ще намерите в указателя с отдели по обслужване на клиенти в края на ръководството или на нашата уеб страница.

### Номер на изделието (E-Nr.) и заводски номер (FD)

Номерът на изделието (E-Nr.) и заводският номер (FD) са посочени на фабричната табелка на уреда. Можете да си запишете данните, за да разполагате своевременно с данните на Вашия уред и телефонния номер на отдела по обслужване на клиенти.

## **Гаранция**

Имате право на гаранция за Вашия уред съгласно следните условия. За този уред са валидни условията за гаранция, които са издадени от нашите представителства в съответната страна. Подробности ще Ви даде Вашия търговец, откъдето сте закупили уреда, по всяко време при запитване то Ваша страна. При използване на гаранцията на уреда е необходимо във всеки случай да представите бележката за покупката.

## Содержание

<b>Безопасность</b> .....	<b>240</b>	<b>Очистка и уход</b> .....	<b>249</b>
Общие указания .....	240	Чистящие средства .....	249
Использование по назначению.....	240	Очистка прибора .....	250
Ограничение круга пользователей....	241	Открывание крышки.....	250
Указания по технике безопасности ...	241	Закрывание крышки .....	250
<b>Во избежание материального ущерба</b> .....	<b>245</b>	Очистка отсека для сбора пыли.....	250
<b>Охрана окружающей среды и экономика</b> .....	<b>245</b>	Замена мешка для пыли .....	250
Утилизация упаковки.....	245	Очистка моторного фильтра .....	250
<b>Распаковывание и контроль</b> .....	<b>245</b>	Извлечение выпускного фильтра <sup>1</sup> ....	251
Распаковывание прибора и его ча- стей .....	245	Очистка выпускного фильтра <sup>1</sup> .....	251
Комплект поставки .....	245	Установка выпускного фильтра <sup>1</sup> .....	252
<b>Ознакомление с прибором</b> .....	<b>246</b>	<b>Устранение неисправностей</b> .....	<b>253</b>
Прибор .....	246	Сбои в работе .....	253
Обзор элементов управления .....	246	<b>Транспортировка, хранение и утилизация</b> .....	<b>254</b>
Обзор индикации состояния .....	246	Утилизация старого бытового при- бора .....	254
<b>Принадлежность</b> .....	<b>247</b>	<b>Сервисная служба</b> .....	<b>254</b>
<b>Перед первым использованием</b> ....	<b>247</b>	Номер изделия (E-Nr.) и заводской номер (FD).....	254
Подготовка прибора к эксплуата- ции .....	247	Гарантийные условия.....	254
<b>Стандартное управление</b> .....	<b>248</b>		
Установка телескопической трубки... 248			
Включение прибора..... 248			
Выключение прибора..... 248			
Регулировка мощности <sup>1</sup> ..... 248			
Установка насадки для чистки пола .. 248			
Установка прибора в положение парковки..... 248			
Выключение и транспортировка прибора .....	248		
Очистка с принадлежностями .....	249		
Multi-Use-Brush уборка <sup>1</sup> ..... 249			
Демонтаж прибора..... 249			

<sup>1</sup> В зависимости от оборудования прибора



## Безопасность

Соблюдайте следующие указания по технике безопасности.

### Общие указания

- Внимательно прочитайте данное руководство.
- Сохраните инструкцию и информацию об изделии для дальнейшего использования или для передачи следующему владельцу.
- В случае обнаружения повреждений, связанных с транспортировкой, не подключайте прибор.

### Использование по назначению

Для безопасного и надлежащего пользования прибором соблюдайте правила использования по назначению.

Используйте прибор только:

- с оригинальными частями и принадлежностями. В случае повреждений вследствие использования продуктов других производителей гарантийные обязательства теряют силу.
- для очистки поверхностей;
- в бытовых условиях и в закрытых помещениях домашних хозяйств при комнатной температуре;
- на высоте не более 2000 м над уровнем моря.

Не используйте прибор:

- для чистки людей и животных;
- для всасывания вредных для здоровья, острых, горячих или раскалённых субстанций;
- для всасывания влажных или жидких субстанций;
- для всасывания легковоспламеняющихся или взрывчатых веществ и газов;
- для всасывания пепла, сажи из кафельных печей и установок центрального отопления;
- для всасывания тонера из принтеров или копировальных аппаратов;
- для всасывания строительного мусора.

Отсоедините прибор от подачи электроэнергии, если вы:

- очищаете прибор;

## Ограничение круга пользователей

Данный прибор может использоваться детьми в возрасте от 8 лет и старше, а также лицами с ограниченными физическими, сенсорными или умственными способностями или с недостатком опыта и/или знаний, если они находятся под присмотром или после получения указаний по безопасному использованию прибора и после того, как они осознали опасности, связанные с неправильным использованием.

Детям запрещено играть с прибором.

Очистку и обслуживание прибора запрещается выполнять детям без надзора взрослых.

## Указания по технике безопасности

При пользовании прибором соблюдайте данные указания по технике безопасности.

### **⚠ ПРЕДУПРЕЖДЕНИЕ – Опасность поражения электрическим током!**

- При неквалифицированном ремонте прибор может стать источником опасности.
  - ▶ Ремонтировать прибор разрешается только квалифицированным специалистам.
  - ▶ Для ремонта прибора можно использовать только оригинальные запчасти.
  - ▶ Во избежание опасностей замена поврежденного сетевого кабеля данного прибора может быть выполнена только производителем или авторизованной им сервисной службой либо лицом, имеющим аналогичную квалификацию.
- Поврежденный прибор или поврежденный сетевой кабель являются источником опасности.
  - ▶ Категорически запрещается эксплуатировать поврежденный прибор.
  - ▶ Категорически запрещается эксплуатация прибора, поверхность которого имеет трещины или повреждена.

- ▶ Запрещается тянуть за сетевой кабель, чтобы отсоединить прибор от сети электропитания. Вынимайте из розетки вилку сетевого кабеля.
- ▶ Запрещается тянуть или переносить прибор за сетевой кабель.
- ▶ В случае повреждения прибора или сетевого кабеля немедленно выньте вилку сетевого кабеля из розетки или отключите предохранитель в блоке предохранителей.
- ▶ "Обратитесь в сервисную службу." → *Страница 254*
- ▶ Ремонтировать прибор разрешается только квалифицированным специалистам.
- Проникшая в прибор влага может стать причиной поражения электротоком.
  - ▶ Используйте прибор только в закрытом помещении.
  - ▶ Не пользуйтесь прибором при слишком высокой температуре или влажности.
  - ▶ Не используйте для очистки прибора пароочистители или очистители высокого давления.
- Поврежденная изоляция сетевого кабеля является источником опасностей.
  - ▶ Ни в коем случае не допускайте контакта сетевого кабеля с горячими частями прибора или с источниками тепла.
  - ▶ Ни в коем случае не допускайте контакта сетевого кабеля с острыми концами или кромками.
  - ▶ Запрещается перегибать, заземлять или модифицировать сетевой кабель.
- При некачественном монтаже прибор может стать источником опасности.
  - ▶ При подключении прибора и его эксплуатации соблюдайте данные, приведенные на фирменной табличке.
  - ▶ Прибор можно подключать только к электросети переменного тока через установленную согласно предписаниям розетку с заземлением.
  - ▶ Система заземления в домашней электропроводке должна быть установлена согласно предписаниям.

### **⚠ ПРЕДУПРЕЖДЕНИЕ – Опасность ожога!**

- Системы фильтров могут нагреваться в процессе эксплуатации и загораться в результате воздействия воспламеняющихся или спиртосодержащих веществ.
  - ▶ Не допускайте попадания на мешок для пыли и фильтры горючих или спиртосодержащих веществ.
  - ▶ Не используйте воспламеняющиеся или спиртосодержащие вещества при очистке прибора.
- При продолжительности работы более 30 минут смотанный сетевой кабель может перегреваться.
  - ▶ Полностью вытягивайте сетевой кабель.

### **⚠ ПРЕДУПРЕЖДЕНИЕ – Опасность травмирования!**

- Подвижные элементы и отверстия прибора могут стать причиной травмирования.
  - ▶ Следите за тем, чтобы в отверстия или подвижные элементы прибора не попадали предметы одежды, волосы, пальцы и другие части тела.
  - ▶ Не направляйте трубку или всасывающую насадку на глаза и уши, не подносите к волосам и рту.
- При падении прибор может представлять опасность.
  - ▶ При уборке лестниц убедитесь, что на ступенях ниже нет людей.
- О растянутый сетевой кабель можно споткнуться.
  - ▶ Во время перерывов в процессе уборки выключите прибор и извлеките вилку сетевого кабеля из розетки.
  - ▶ Втяните сетевой кабель в прибор.
- Автоматическое сматывание сетевого кабеля может представлять угрозу для пользователя.
  - ▶ Перед автоматическим сматыванием сетевого кабеля убедитесь в том, что вилка кабеля не цепляется за людей, части тела, животных или другие объекты.

### **⚠ ПРЕДУПРЕЖДЕНИЕ – Опасность удушья!**

Дети могут завернуться в упаковочный материал или надеть его себе на голову и задохнуться.

- ▶ Не подпускайте детей к упаковочному материалу.

- ▶ Не позволяйте детям играть с упаковочным материалом.

## Во избежание материального ущерба

Чтобы избежать повреждений прибора, принадлежностей и других предметов, соблюдайте приведенные здесь указания.

### ВНИМАНИЕ!

- Перенос прибора за шланг может привести к повреждению шланга.
  - ▶ Никогда не переносите прибор за шланг.
- Изношенные, с заострившимися краями рабочие поверхности насадки могут привести к повреждению уязвимых твёрдых напольных покрытий, таких как паркет или линолеум.
  - ▶ Регулярно проверяйте уровень износа рабочих поверхностей насадки.
  - ▶ Заменяйте изношенные насадки.
- Грязь в двигателе может привести к его повреждению.
  - ▶ Никогда не используйте прибор без мешка для пыли.
  - ▶ Никогда не используйте прибор без моторного фильтра.
  - ▶ Никогда не используйте прибор без выпускного фильтра.

## Охрана окружающей среды и экономия

### Утилизация упаковки

Упаковочные материалы экологически безопасны и могут использоваться повторно.

- ▶ Утилизируйте отдельные части, предварительно рассортировав их.

## Распаковывание и контроль

Здесь приводится информация, которую необходимо учесть при распаковывании.

### Распаковывание прибора и его частей

1. Выньте прибор из упаковки.
2. Все остальные части и сопроводительную документацию выньте из упаковки и положите рядом.
3. Удалите имеющийся упаковочный материал.
4. Удалите имеющиеся наклейки и пленки.

### Комплект поставки

После распаковки проверьте все детали на отсутствие транспортных повреждений и комплектность поставки.

**Заметка:** В зависимости от оснащения прибор поставляется в комплекте с дополнительными принадлежностями.

→ Рис. 1

<b>A</b>	Переключаемая насадка для чистки пола <sup>1</sup>
<b>B</b>	Телескопическая трубка <sup>1</sup>
<b>C</b>	Ручки с шлангом <sup>1</sup>
<b>D</b>	Моторный фильтр
<b>E</b>	Выпускной фильтр <sup>1</sup>
<b>F</b>	Мешок для пыли
<b>G</b>	Multi-Use-Brush <sup>1</sup>
<b>H</b>	Держатели принадлежностей <sup>1</sup>
<b>I</b>	Щелевая насадка <sup>1</sup>

<sup>1</sup> В зависимости от оборудования прибора

<b>J</b>	Насадки для мягкой мебели <sup>1</sup>
<b>K</b>	Насадка для мягкой мебели с устанавливаемой вставкой с щетиной <sup>1</sup>
<b>L</b>	Матрасная насадка <sup>1</sup>
<b>M</b>	Насадка для удаления пыли при сверлении <sup>1</sup>
<b>N</b>	Щётки для твёрдых напольных покрытий <sup>1</sup>

<sup>1</sup> В зависимости от оборудования прибора

## Ознакомление с прибором

### Прибор

**Заметка:** В зависимости от типа прибора возможны расхождения в цвете и некоторые незначительные отклонения от данного описания.

→ Рис. 2

<b>1</b>	Переключаемая насадка для чистки пола <sup>1</sup>
<b>2</b>	Телескопическая трубка с кнопкой-ползунком <sup>1</sup>
<b>3</b>	Шланг
<b>4</b>	Ручка <sup>1</sup>
<b>5</b>	Регулятор мощности и выключатель
<b>6</b>	Парковка трубки
<b>7</b>	Сетевой кабель
<b>8</b>	Парковочные фиксаторы
<b>9</b>	Индикатор замены мешка для пыли
<b>10</b>	Крышка

<sup>1</sup> В зависимости от оборудования прибора





### 11 Ручка для переноса

<sup>1</sup> В зависимости от оборудования прибора



## Обзор элементов управления

Элементы управления используются для настройки всех функций прибора и получения информации о рабочем состоянии.

### Элементы управления на приборе

Символ	Применение
	<ul style="list-style-type: none"> <li>Включение прибора.</li> <li>Выключение прибора.</li> <li>Регулировка мощности.</li> </ul>
min	Очистка занавесок и тонких текстильных изделий.
	Очистка мягкой мебели и подушек.
	<ul style="list-style-type: none"> <li>Очистка тонких ковров.</li> <li>Очистка незначительных загрязнений.</li> </ul>
	Очистка прочных напольных покрытий.
max	Очистка твёрдых напольных покрытий, сильно загрязнённых ковров и ковровых покрытий.

### Элементы управления на насадке для пола

Символ	Применение
	Очистка ковров/ковровых покрытий.
	Очистка твёрдых напольных покрытий/паркета.

## Обзор индикации состояния

Индикация информирует о функциях и текущем состоянии прибора.

Символ	Применение
	Замена мешка для пыли.

## Принадлежность

Используйте оригинальные принадлежности. Они адаптированы к данному прибору. Ниже представлен обзор принадлежностей к данному прибору и их применение.

Принадлежности	Номер принадлежности	Применение
Комплект сменных мешков для пыли	BBZ41FGALL	Для удерживания пыли.
Комплект сменных мешков для пыли	BBZAFGALL	Для удерживания пыли.
Моторный фильтр	BBZ02MPF	Защита мотора от загрязнений.
Гигиенический фильтр HEPA	BBZ154HF	Очистка выходящего воздуха.
Насадка для твёрдых напольных покрытий с устанавливаемой вставкой с щетиной	BBZ123HD	Очистка твёрдых напольных покрытий.
Щётка для твёрдых напольных покрытий	BBZ124HD	Обеспыливание твёрдых напольных покрытий и ковров.

## Перед первым использованием

Подготовьте прибор к использованию.

### Подготовка прибора к эксплуатации

1. Наденьте ручку на шланг и защёлкните её.  
→ Рис. **3**
2. Вставьте патрубок всасывающего шланга в отверстие крышки и зафиксируйте со слышимым щелчком.  
→ Рис. **4**
3. Подсоедините ручку к телескопической трубке.  
→ Рис. **5**
4. Подсоедините насадку для пола к телескопической трубке.  
→ Рис. **5**
5. Зафиксируйте держатель принадлежностей<sup>1</sup> на телескопической трубке.  
→ Рис. **6**

<sup>1</sup> В зависимости от оборудования прибора

## ru Стандартное управление

6. Установите щелевую насадку<sup>1</sup> снизу на держателе принадлежностей<sup>1</sup>.  
→ Рис. **6**
7. Установите вставку с щетиной<sup>1</sup> в насадку для мягкой мебели<sup>1</sup>.  
→ Рис. **7**
8. Насадку для мягкой мебели<sup>1</sup> с установленной вставкой с щетиной<sup>1</sup> вставьте сверху в держатель принадлежностей<sup>1</sup>.  
→ Рис. **6**

---

## Стандартное управление

### Установка телескопической трубки

1. Расфиксируйте телескопическую трубку.
2. Установите необходимую длину телескопической трубки.  
→ Рис. **8**

### Включение прибора

1. Возьмитесь за вилку и вытяните сетевой кабель на необходимую длину.
2. Вставьте вилку сетевого кабеля в розетку.
3. Нажмите ①.  
→ Рис. **9**

### Выключение прибора

1. Нажмите ①.
  2. Извлеките вилку из розетки.
  3. Слегка потяните за сетевой кабель и отпустите его.
- ✓ Кабель автоматически сматывается.

## Регулировка мощности<sup>1</sup>

Вы можете плавно регулировать мощность.

1. Поверните регулятор мощности на нужный уровень.  
→ Рис. **10**
  2. Установите регулятор дополнительного воздуха на телескопической трубке в нужное положение.  
→ Рис. **11**
- ✓ Мощность плавно регулируется.

## Установка насадки для чистки пола

- ▶ Переключите насадку для пола на нужный тип поверхности.  
→ Рис. **12**

## Установка прибора в положение парковки

**Рекомендация:** Во время коротких перерывов в процессе уборки вставляйте насадку для пола в положение парковки трубки.

- ▶ Вставьте крючки на насадке для пола в парковку трубки.  
→ Рис. **13**

## Выключение и транспортировка прибора

1. Выключите прибор.  
→ *"Выключение прибора",  
Страница 248*
2. Поставьте прибор вертикально.
3. Вставьте крючки насадки для пола в парковочные фиксаторы.  
→ Рис. **14**
4. При преодолении препятствий, перемещайте прибор за ручку.

---

<sup>1</sup> В зависимости от оборудования прибора

## Очистка с принадлежностями

1. Вставьте нужную насадку в телескопическую трубку или ручку.
2. После использования извлеките насадку из телескопической трубки или ручки.

## Multi-Use-Brush уборка<sup>1</sup>

**Заметка:** Не снимайте Multi-Use-Brush после использования. Установленная Multi-Use-Brush не ограничивает мощность всасывания.

### ВНИМАНИЕ!

Уборка с не полностью установленной вставкой с щетиной может привести к повреждению поверхности.

- ▶ Не начинайте уборку с вставкой с щетиной, обращенной вверх.

1. Установите Multi-Use-Brush на ручку или на трубку и зафиксируйте со слышимым щелчком.  
→ Рис. 15
2. Прижмите два фиксатора на вставке с щетиной.
3. Переверните вставку с щетиной вниз и зафиксируйте со слышимым щелчком.  
→ Рис. 16
- ✓ Multi-Use-Brush готов к эксплуатации.
4. Начинайте уборку с помощью Multi-Use-Brush.
5. Прижмите два фиксатора на вставке с щетиной.
6. Переверните вставку с щетиной вверх и зафиксируйте со слышимым щелчком.  
→ Рис. 16
7. Вставьте насадку для пола или трубку в Multi-Use-Brush.

8. Для демонтажа нажмите кнопку разблокировки и извлеките Multi-Use-Brush.

→ Рис. 17

## Демонтаж прибора

1. Отсоедините насадку для пола от телескопической трубки.  
→ Рис. 18
2. Отсоедините ручку от телескопической трубки.  
→ Рис. 19
3. Сожмите два фиксатора и извлеките шланг из прибора.  
→ Рис. 20

---

## Очистка и уход

Для долговременной исправной работы прибора требуется его тщательная очистка и уход.

## Чистящие средства

Используйте только подходящие чистящие средства.

### ВНИМАНИЕ!

При использовании неподходящих чистящих средств или при неправильной очистке возможно повреждение прибора.

- ▶ Не используйте агрессивные или абразивные чистящие средства.
- ▶ Не используйте чистящие средства с большим содержанием спирта.
- ▶ Не используйте жесткие мочалки или губки.
- ▶ Перед использованием тщательно вымойте губки для мытья посуды.

---

<sup>1</sup> В зависимости от оборудования прибора

## Очистка прибора

**Требование:** Прибор выключен.

→ "Выключение прибора", Страница 248

- ▶ Протрите прибор и принадлежности мягкой тряпкой с обычным средством для очистки пластмассы.

## Открывание крышки

**Требование:** Прибор выключен.

→ "Выключение прибора", Страница 248

1. Откройте крышу.  
→ Рис. 21
2. Полностью откройте крышку.

## Закрывание крышки

**Рекомендация:** Убедитесь, что мешок для пыли не застрял между крышкой и прибором.

### Требования

- Мешок для пыли установлен.
- Моторный фильтр установлен.
- Выпускной фильтр установлен.
- ▶ Закройте крышку и зафиксируйте со слышимым щелчком.

## Очистка отсека для сбора пыли

**Требование:** Мешок для пыли извлечен.

→ "Замена мешка для пыли",

Страница 250

- ▶ При необходимости удалите пыль с помощью другого пылесоса или очистите сухой тряпкой или щеткой для пыли.
- ✓ Отсек для сбора пыли очищен.

## Замена мешка для пыли

Если окошко индикатора замены фильтра полностью заполнено при поднятой насадке и максимальном уровне мощности, замените мешок для пыли.

**Требование:** Крышка открыта.

→ "Открывание крышки", Страница 250

1. Чтобы закрыть мешок для пыли, потяните за застежку.  
→ Рис. 22
2. Выньте заполненный мешок для пыли из держателя.
3. Утилизируйте заполненный мешок для пыли.
4. Вставьте новый мешок для пыли в крепление до слышимого щелчка.
  - Не допускайте перегибания мешка для пыли.  
→ Рис. 23
5. → "Закрывание крышки",  
Страница 250

## Очистка моторного фильтра

**Рекомендация:** Для достижения оптимального результата всасывания регулярно выколачивайте или промывайте моторный фильтр. После всасывания мелкой пыли, очистите или замените моторный фильтр для поддержания мощности всасывания прибора.

**Требование:** Мешок для пыли извлечен.

→ "Замена мешка для пыли",

Страница 250

1. Потяните за язычки с обеих сторон, чтобы освободить моторный фильтр.  
→ Рис. 24
2. Извлеките моторный фильтр в направлении стрелки.
3. Выколотите моторный фильтр.
4. При сильном загрязнении промойте моторный фильтр.  
→ Рис. 25
5. Дайте фильтру высохнуть в течение минимум 24 часов.
6. Вставьте моторный фильтр и зафиксируйте сверху до щелчка.
7. Установите мешок для пыли.  
→ "Замена мешка для пыли",  
Страница 250

8. → "Закрывание крышки",  
Страница 250

## Извлечение выпускного фильтра<sup>1</sup>

**Требование:** Крышка открыта.  
→ "Открывание крышки", Страница 250

1. Прижмите защелку в направлении стрелки и разблокируйте выпускной фильтр.
2. Выньте выпускной фильтр из прибора.  
→ Рис. 26

## Очистка выпускного фильтра<sup>1</sup>

Для достижения оптимального уровня производительности очищайте и заменяйте выпускной фильтр не реже одного раза в год.

**Рекомендация:** После всасывания мелкой пыли, очистите или замените выпускной фильтр для сохранения мощности всасывания.

**Заметка:** Функциональность выпускного фильтра сохраняется даже при возможном изменении цвета поверхности фильтра.

## Очистка волокнистого фильтра

Волокнистый фильтр прикреплен к решетке вентилятора с помощью решетки фильтра.

**Требование:** Выпускной фильтр извлечён.  
→ "Извлечение выпускного фильтра<sup>1</sup>",  
Страница 251

1. Извлеките фильтр из нетканого материала.  
→ Рис. 27
2. Выколтите фильтр из нетканого материала.

3. При сильном загрязнении промойте фильтр из нетканого материала.  
→ Рис. 28
4. Дайте фильтру из нетканого материала высохнуть в течение минимум 24 часов.
5. Поместите фильтр из нетканого материала на решетку фильтра.
6. Установите решётку фильтра.  
→ "Установка выпускного фильтра<sup>1</sup>",  
Страница 252

## Очистка гигиенического фильтра HEPA

Гигиенический фильтр HEPA представляет собой фильтровальный блок.

**Рекомендация:** Для более тщательной очистки фильтровального блока, вы можете постирать его в стиральной машине. Чтобы не повредить остальное белье, положите фильтровальный блок в мешок для стирки. Для очистки фильтровального блока установите температуру воды 30 °C, режим бережной стирки и минимальную скорость отжима.

**Требование:** Выпускной фильтр извлечён.  
→ "Извлечение выпускного фильтра<sup>1</sup>",  
Страница 251

1. Выколтите фильтровальный блок.
2. Промойте фильтровальный блок под струей воды.  
→ Рис. 29
3. Дайте фильтровальному блоку высохнуть в течение минимум 24 часов.
4. Установите фильтровальный блок в прибор.  
→ "Установка выпускного фильтра<sup>1</sup>",  
Страница 252

<sup>1</sup> В зависимости от оборудования прибора

## Установка выпускного фильтра

1

**Требование:** Крышка открыта.

→ *"Открывание крышки", Страница 250*

1. Установите выпускной фильтр на решетку вентилятора и зафиксируйте защелку до щелчка.

→ Рис. **30**

2. → *"Закрывание крышки",  
Страница 250*

---

<sup>1</sup> В зависимости от оборудования прибора

## Устранение неисправностей

Вы можете самостоятельно устранить незначительные неисправности вашего прибора. Воспользуйтесь информацией из главы «Устранение неисправностей» перед обращением в сервисную службу. Это позволит избежать дополнительных расходов.

### ПРЕДУПРЕЖДЕНИЕ

#### Опасность поражения электрическим током!

При неквалифицированном ремонте прибор может стать источником опасности.

- ▶ Ремонтировать прибор разрешается только квалифицированным специалистам.
- ▶ Для ремонта прибора можно использовать только оригинальные запчасти.
- ▶ Во избежание опасностей замена поврежденного сетевого кабеля данного прибора может быть выполнена только производителем или авторизованной им сервисной службой либо лицом, имеющим аналогичную квалификацию.

### Сбои в работе

Неисправность	Причина	Устранение неисправностей
Мощность всасывания уменьшилась.	Мешок для пыли заполнен.	▶ Замените мешок для пыли.
Индикатор замены фильтра заполнен.	Насадка, телескопическая трубка или шланг засорены.	1. Разберите прибор. 2. Извлеките засор.
	Выпускной фильтр загрязнен.	▶ Очистите выпускной фильтр. → "Очистка выпускного фильтра <sup>1</sup> ", Страница 251

<sup>1</sup> В зависимости от оборудования прибора

## Транспортировка, хранение и утилизация

Здесь приведены указания по надлежащей утилизации старых бытовых приборов.

### Утилизация старого бытового прибора

Утилизация в соответствии с экологическими нормами обеспечивает возможность вторичного использования ценных сырьевых материалов.

1. Выньте из розетки вилку сетевого кабеля.
2. Обрежьте сетевой кабель прибора.
3. Утилизируйте прибор в соответствии с экологическими нормами.

Сведения о возможных способах утилизации можно получить в специализированном торговом предприятии, а также в районных или городских органах управления.



Данный прибор имеет отметку о соответствии европейским нормам 2012/19/EU утилизации электрических и электронных приборов (waste electrical and electronic equipment - WEEE).

Данные нормы определяют действующие на территории Евросоюза правила возврата и утилизации старых приборов.

## Сервисная служба

Если у вас имеются вопросы, вам не удастся самостоятельно устранить неисправность прибора или требуется отремонтировать прибор, обратитесь в нашу сервисную службу.

Важные для безопасности оригинальные запчасти, соответствующие Директиве ЕС по экологическому проектированию электропотребляющей продукции вы можете заказать в нашей сервисной службе, как минимум, в течение 7 лет с момента продажи вашего прибора в пределах Европейского экономического пространства.

**Заметка:** При выполнении гарантийных условий производителя работы выполняются сервисной службой бесплатно.

Подробную информацию о гарантийном сроке и условиях гарантии в вашей стране вы можете запросить в нашей сервисной службе, у вашего продавца или найти на нашем сайте.

При обращении в сервисную службу укажите номер изделия (E-Nr.) и заводской номер (FD) прибора. Адрес и телефон сервисной службы можно найти в прилагаемом перечне сервисных служб в конце инструкции или на нашем веб-сайте.

### Номер изделия (E-Nr.) и заводской номер (FD)

Номер изделия (E-Nr.) и заводской номер (FD) вы найдете на фирменной табличке своего прибора.

Чтобы быстро найти данные прибора и номер телефона сервисной службы, вы можете записать эти данные.

## Гарантийные условия

Вы имеете право на гарантийное обслуживание вашего прибора в соответствии со следующими условиями.

Получить исчерпывающую информацию об условиях гарантийного обслуживания Вы можете в Вашем ближайшем авторизованном сервисном центре, или в сервисном центре от производителя ООО «БСХ Бытовая техника», или в сопроводительной документации.

## Информация изготовителя о гарантийном и сервисном обслуживании

Круглосуточный телефон службы поддержки\*:

8 (800) 200-29-61

Официальный сайт в Интернете:

www.bosch-home.ru

Адрес авторизованных сервисных центров, а также вся информация по сервисному обслуживанию доступна на официальном сайте в Интернете: [www.bosch-home.ru](http://www.bosch-home.ru).

Рекомендуем Вам пользоваться услугами только авторизованных сервисных центров.

Оригинальные аксессуары и средства по уходу для бытовой техники Bosch Вы можете приобрести в нашем фирменном интернет-магазине: [www.bosch-home.ru/store](http://www.bosch-home.ru/store). С условиями заказа, оплаты и доставки Вы можете ознакомиться на сайте. Также оригинальные аксессуары и средства по уходу Вы можете приобрести в авторизованных сервисных центрах.

1. Изделие \_\_\_\_\_

2. Модель \_\_\_\_\_

Пункты 1-2 заполняются только в случае, если эти данные не содержатся в документах о покупке изделия (кассовый чек и/или товарный чек, товарная накладная).

3. Данная информация распространяется на малые бытовые приборы товарного знака Bosch: кофеварки, кофемашины, кофемолки, весы, кухонные комбайны, миксеры, пылесосы, резки, тостеры, утюги, фены, распрямители для волос, электрочайники, соковыжималки, измельчители, блендеры, гладильные доски, ванночки, наполные весы, утюги, паровые станции, гладильные доски и аналогичные им изделия.

4. Уважаемые дамы и господа, сообщаем Вам, что подтверждение соответствия нашей продукции обязательным требованиям в соответствии с законодательством осуществляется в форме обязательной сертификации и декларирования соответствия. Информацию об обязательном подтверждении соответствия наших приборов, в том числе данные о номере сертификата соответствия (декларации о соответствии) и сроке его (ее) действия Вы можете получить в ООО «БСХ Бытовые Приборы».

Наша продукция производится под контролем транснациональной корпорации «БСХ Хаусгерате ГмбХ», адрес штаб-квартиры: 81739 Мюнхен, Карл-Верри Штрассе 34, Германия (BSH Hausgeräte GmbH, Carl-Wery-Str. 34, 81739 München, Germany).

Организацией, выполняющей функции иностранного изготовителя, уполномоченной изготовителем на основании договора с ним, являющейся ООО «БСХ Бытовые Приборы», 198515, Санкт-Петербург, г. Петергоф, ул. Карла Сименса, д.1 лит. А, филиал в г. Москва, 119071, ул. Малая Калужская, д.15, телефон (495) 737-2777, факс (495) 737-2738.

5. Обязательные сведения о технических характеристиках прибора приведены на типовой табличке прибора или на его этикетке и/или в сопроводительной документации.

### 6. Аксессуары и средства по уходу

Для безупречного функционирования Вашей техники и ухода за ней производитель рекомендует использовать только оригинальные аксессуары и средства по уходу. Оригинальные аксессуары разработаны производителем, они идеально подходят именно для Вашего прибора. Оригинальные аксессуары и средства по уходу соответствуют самым высоким требованиям качества товарного знака Bosch, они проходят жесткие испытания для обеспечения максимальной надежности в работе. По всем вопросам, связанным с аксессуарами и средствами по уходу для Вашей бытовой техники, Вы можете обратиться в авторизованные сервисные центры или по телефону службы поддержки.

### 7. Гарантия изготовителя

Фирма изготовитель предоставляет на приобретенный Вами в Российской Федерации бытовой прибор гарантию в соответствии с действующим законодательством РФ сроком 1 год. На приобретенный в Республике Беларусь бытовой прибор, к которому при покупке был выдан гарантийный талон, действуют гарантийные условия, не противоречащие законодательству Республики Беларусь.

### 8. Важная информация для потребителей

Данный прибор предназначен для использования исключительно для личных, семейных, домашних и иных нужд, не связанных с осуществлением предпринимательской деятельности либо удовлетворением бытовых потребностей в офисе предприятия, учреждения или организации. Использование прибора в целях, отличных от вышеуказанных, является нарушением правил надлежащей эксплуатации прибора.

Наличие фирменной заводской типовой таблички на приборе обязательно! Пожалуйста, убедитесь в ее наличии и сохраните ее на приборе в течение всего срока службы прибора. Удаление таблички ведет к обесличению прибора и к возможным нарушениям правил его эксплуатации.

Изготовитель не несет ответственность за недостатки в приборе, если сервисной службой будет доказано, что они возникли после передачи прибора потребителю вследствие нарушения им правил пользования, транспортировки, хранения, действий третьих лиц, непреодолимой силы (пожара, природной катастрофы и т.п.), попадания бытовых насекомых и грызунов, воздействия иных посторонних факторов, а также вследствие существенных нарушений технических требований, оговоренных в инструкции по эксплуатации, в том числе нестабильности параметров электросети, установленных ГОСТ 32144-2013.

Для подтверждения даты покупки прибора при гарантийном ремонте или предъявлении иных предусмотренных законом требований убедительно просим Вас сохранять документы о покупке (чек, квитанцию, иные документы, подтверждающие дату и место покупки).

Соблюдение рекомендаций и указаний, содержащихся в инструкции по эксплуатации (правилах пользования), поможет избежать проблем в эксплуатации прибора и его обслуживании.

Неисправные узлы приборов в гарантийный период бесплатно ремонтируются или заменяются новыми. Решение вопроса о целесообразности их замены или ремонта остается за службами сервиса.

### 9. Информация о сервисе

В период и после истечения гарантийного срока наша Служба Сервиса, а также мастерские наших партнеров всегда готовы предложить Вам свои услуги. Список адресов уполномоченных изготовителем пунктов авторизованного сервисного обслуживания находится на официальном сайте в Интернете: [www.bosch-home.ru](http://www.bosch-home.ru).

Срок службы малых бытовых приборов (кроме кухонных комбайнов и пылесосов) составляет 2 года. Срок службы кухонных комбайнов и пылесосов составляет 5 лет. Срок службы изделия исчисляется с даты его покупки, либо при невозможности ее определения, с даты изготовления изделия, нанесенной на типовую табличку изделия. В соответствии со стандартом изготовителя дата изготовления маркируется FD ГГММ, где ГГ – год изготовления минус 1920, а ММ – месяц изготовления. Для определения года изготовления прибора необходимо к 1920 прибавить число ГГ.

\* Бесплатный круглосуточный телефон для звонков на территории РФ.

B34C065N1-1M00 03/2017



**BOSCH**

Разработано для жизни

**Информация о бытовой технике, произведенной под контролем концерна  
БСХ Хаусгерäte GmbH, Карл-Вери-Штр. 34, 81739 Мюнхен, Германия  
в соответствии с требованиями законодательства о техническом  
регулировании и законодательства о защите прав потребителей  
Российской Федерации**

**Продукция: пылесосы**

**Товарный знак: Bosch**

**ВНИМАНИЕ!** Ассортимент продукции постоянно обновляется. Технические характеристики продукции, в том числе энергоэффективности, постоянно совершенствуются. Продукция регулярно проходит обязательную процедуру подтверждения соответствия согласно действующему законодательству. Информацию о реквизитах актуальных сертификатов соответствия и сроках их действия, информацию об актуальном ассортименте продукции можно получить у организации, выполняющей функции иностранного изготовителя на территории Российской Федерации ООО «БСХ Бытовые Приборы», 198515, Санкт-Петербург, г. Петергоф, ул. Карла Сименса, д.1 лит.А, филиал в г. Москва, 119071, ул. Малая Калужская, д.15, телефон (495) 737-2777, факс (495) 737-2798.

Компания ООО «БСХ Бытовые Приборы», 198515, Санкт-Петербург, г. Петергоф, ул. Карла Сименса, д.1 лит.А, филиал в г. Москва, 119071, ул. Малая Калужская, д.15, телефон (495) 737-2777, факс (495) 737-2798 осуществляет свою деятельность по подтверждению соответствия продукции от имени производителя на единой таможенной территории Евразийского экономического союза в соответствии с действующими техническими регламентами, в качестве уполномоченного Изготовителем лица, а также выполняет требования, предусмотренные Законом РФ №184-ФЗ «О техническом регулировании» для лица, выполняющего функции иностранного изготовителя на территории Российской Федерации.

Импортером в Российскую Федерацию продукции, сертифицированной в качестве серийно производимой, является ООО «БСХ Бытовые Приборы», 198515, Санкт-Петербург, г. Петергоф, ул. Карла Сименса, д.1 лит.А, филиал в г. Москва, 119071, ул. Малая Калужская, д.15, телефон (495) 737-2777.

Организацией, указываемой на продукции в целях идентификации продукции и осуществления первоначального размещения продукции на рынке Европейского союза, является Роберт Босх Хаусгерäte GmbH Карл-Вери-Штр. 34, 81739 Мюнхен, Германия (Robert Bosch Hausgeräte GmbH, Carl-Wery-Str. 34, 81739 München, Germany).

Юридическим лицом (изготовителем), осуществляющим от своего имени изготовление продукции и ответственным за ее соответствие требованиям применимых технических регламентов, является БСХ Хаусгерäte GmbH, Карл-Вери-Штр. 34, 81739 Мюнхен, Германия (BSH Hausgeräte GmbH, Carl-Wery-Str. 34, 81739 München, Germany).

При перевозке, погрузке, разгрузке и хранении продукции следует руководствоваться, помимо изложенных в инструкции по эксплуатации, следующими требованиями:

- Запрещается подвергать продукцию существенным механическим нагрузкам, которые могут привести к повреждению продукции и/или нарушению ее упаковки.

- Необходимо избегать попадания на упаковку продукции воды и других жидкостей.

Перед перевозкой или передачей на хранение бывшей в эксплуатации продукции при отрицательной температуре необходимо убедиться в отсутствии в продукции воды.

Продукция предназначена к использованию в условиях температуры выше 0°C и относительной влажности, не превышающей 93%.

Перед началом эксплуатации продукции, длительное время находившейся под воздействием отрицательной температуры, необходимо выдержать ее в условиях комнатной температуры несколько часов.

Правила реализации продукции определяются предприятиями розничной торговли в соответствии с требованиями действующего законодательства.

Указания по утилизации продукции содержатся в инструкции по эксплуатации и могут быть уточнены у муниципальных органов исполнительной власти.

Для продукции, реализованной изготовителем в течение срока действия сертификата соответствия, этот сертификат действителен при ее поставке, продаже и использовании (применении) в течение срока службы, установленного в соответствии со статьей 18 Закона РФ о защите прав потребителей. Срок службы на продукцию указан производителем в листочке «Информация изготовителя о гарантийном и сервисном обслуживании».

Продукция может быть идентифицирована по модельному обозначению (поле «E-Nr.»), аббревиационному типу (поле «Туре») и товарному знаку Bosch, нанесенному на продукцию, упаковку и (или) содержащихся в эксплуатационных документах. В соответствии с внутренним стандартом изготовителя бытовая техника идентифицируется по следующей схеме:

**E-Nr.** <материальный номер> / <индекс сервисной службы>

Материальный номер представляет собой буквенно-цифровое обозначение продукции длиной не более 10 символов, используемое при продаже (именуемое модельным обозначением или моделью бытового прибора) торговой марки Bosch. Материальный номер (модель) указывается между кодовым словом «E-Nr.» и косой чертой «/».

Индекс сервисной службы – двузначное цифровое обозначение, присваиваемое единице продукции в процессе производства и используемое сервисной службой.

Эксплуатационные документы разрабатываются в унифицированной форме для широкого ассортимента продукции, поэтому изготовителем предусмотрено указание торгового обозначения прибора в эксплуатационных документах как полностью, так и частично, при условии, что это позволяет определить принадлежность данного эксплуатационного документа к бытовому прибору, сопровождаемому этим эксплуатационным документом. Установление в процессе идентификации соответствия характеристик бытового прибора положениям, содержащимся в прилагаемых к нему эксплуатационных документах, проводится путем анализа информации, изложенной в эксплуатационных документах.

В состав эксплуатационных документов, предусмотренных изготовителем для продукции, могут входить настоящая информация, инструкция (руководство) по эксплуатации, информация об условиях гарантийного и сервисного обслуживания.

Маркирование продукции осуществляется изготовителем на титульной табличке прибора, на упаковочной этикетке, непосредственно на упаковке прибора, а также может производиться иными способами, обеспечивающими доступную и наглядную представление информации о приборе в местах продаж.

**ЕАЭС** Продукция, которая прошла процедуру подтверждения соответствия согласно требованиям технических регламентов Таможенного союза и/или технических регламентов Евразийского экономического союза, маркируется единым знаком обращения продукции на рынке государств-членов Таможенного союза (Евразийского экономического союза).

Продукция соответствует следующим техническим регламентам Таможенного союза:

- ТР ТС 020/2011 Электromагнитная совместимость технических средств
- ТР ТС 004/2011 О безопасности низковольтного оборудования
- ТР ЕАЭС 037/2016 Об ограничении применения опасных веществ в изделиях электротехники и радиоэлектроники

Эксплуатационные документы на продукцию выполняются на русском языке. Эксплуатационные документы на государственных языках государств-членов Евразийского экономического союза, отличных от русского, при наличии соответствующих требований в законодательстве можно безвозмездно получить у торгующей организации-резидента соответствующего государства-члена Евразийского экономического союза.

Информация о комплектации продукции представлена в торговых залах, может быть запрошена по телефону бесплатной «горячей линии» (800) 200-2961, а также доступна в интернете на сайте производителя <http://www.bosch-home.ru>.

Торговое обозначение	Апробационный тип	Сертификат соответствия			Страна-изготовитель	НН*, В	НЧ**, Гц	НМ***, Вт
		Рег. номер	Дата выдачи	Действует до				
06008B7000	GLASSVAC	C-DE AY46 B 06100/19	18.07.2019	17.07.2024	Китай	3,6	5060	0
06008B7100	GLASSVAC	C-DE AY46 B 06100/19	18.07.2019	17.07.2024	Китай	3,6	5060	0
06008B7200	GLASSVAC	C-DE AY46 B 06100/19	18.07.2019	17.07.2024	Китай	3,6	5060	0
BH21639R	VXAS013V16	C-DE AY46 B 82700	03.11.2017	02.11.2022	Китай	200-240	5060	0
BH2163CR	VXAS013V16	C-DE AY46 B 82700	03.11.2017	02.11.2022	Китай	200-240	5060	0
BH2163RIA	VXAS013V16	C-DE AY46 B 82700	03.11.2017	02.11.2022	Китай	200-240	5060	0
BH2163RIB	VXAS013V16	C-DE AY46 B 82700	03.11.2017	02.11.2022	Китай	200-240	5060	0
BH2163DL	VXAS012V18	C-DE AY46 B 80828	03.11.2017	02.11.2022	Китай	100-240	5060	0
BH2163L10	VXAS014V25	C-DE AY46 B 80828	03.11.2017	02.11.2022	Китай	100-240	5060	0
BH625M1	VCA5010V25	C-DE AY46 B 73181	20.01.2016	19.01.2021	Китай	100-240	5060	0
BHNL21435	VXAS012V14	C-DE AY46 B 80828	03.11.2017	02.11.2022	Китай	100-240	5060	0
BHNL21841	VXAS012V18	C-DE AY46 B 80828	03.11.2017	02.11.2022	Китай	100-240	5060	0
BBS1114	VCA5020V18	C-DE AY46 B 80828	03.11.2017	02.11.2022	Китай	100-240	5060	0
BBS1U224	VCA5020V18	C-DE AY46 B 80828	03.11.2017	02.11.2022	Китай	100-240	5060	0
BBS1ZOO	VCA5020V18	C-DE AY46 B 80828	03.11.2017	02.11.2022	Китай	100-240	5060	0
BBS811PCK	VCA5020V18	C-DE AY46 B 80828	03.11.2017	02.11.2022	Китай	100-240	5060	0
BBS812AM	VCA5020V18	C-DE AY46 B 80828	03.11.2017	02.11.2022	Китай	100-240	5060	0
BBS812PCK	VCA5020V18	C-DE AY46 B 80828	03.11.2017	02.11.2022	Китай	100-240	5060	0
BBS81PET	VCA5020V18	C-DE AY46 B 80828	03.11.2017	02.11.2022	Китай	100-240	5060	0
BC3HALL25	VXAS014V25	C-DE AY46 B 80828	03.11.2017	02.11.2022	Китай	100-240	5060	0
BC3HK255	VXAS014V25	C-DE AY46 B 80828	03.11.2017	02.11.2022	Китай	100-240	5060	0
BC3HP255	VXAS014V25	C-DE AY46 B 80828	03.11.2017	02.11.2022	Китай	100-240	5060	0
BC6H256N1	VCA5010V25	C-DE AY46 B 73181	20.01.2016	19.01.2021	Китай	100-240	5060	0
BC6H5POMER	VCA5010V25	C-DE AY46 B 73181	20.01.2016	19.01.2021	Китай	100-240	5060	0
BC6H6RT25K	VCA5010V25	C-DE AY46 B 73181	20.01.2016	19.01.2021	Китай	100-240	5060	0
BC6HATH18	VCA5010V25	C-DE AY46 B 73181	20.01.2016	19.01.2021	Китай	100-240	5060	0
BC6HATH25	VCA5010V25	C-DE AY46 B 73181	20.01.2016	19.01.2021	Китай	100-240	5060	0
BC6HATH25K	VCA5010V25	C-DE AY46 B 73181	20.01.2016	19.01.2021	Китай	100-240	5060	0
BC6HL2961	VCA5010V25	C-DE AY46 B 73181	20.01.2016	19.01.2021	Китай	100-240	5060	0
BC6HZOO	VCA5010V25	C-DE AY46 B 73181	20.01.2016	19.01.2021	Китай	100-240	5060	0
BC6HATH25K	VCA5010V25	C-DE AY46 B 73181	20.01.2016	19.01.2021	Китай	100-240	5060	0
BCR1ACG	VBSRXSR0_W	C-DE AY46 B 00752/18	28.12.2018	27.12.2023	Германия	5060	0	0
BCS1ALL	VCA5020V18	C-DE AY46 B 80828	03.11.2017	02.11.2022	Китай	100-240	5060	0
BCS1ULTD	VCA5020V18	C-DE AY46 B 80828	03.11.2017	02.11.2022	Китай	100-240	5060	0
BCS1EXC	VCA5020V18	C-DE AY46 B 80828	03.11.2017	02.11.2022	Китай	100-240	5060	0
BGB2UCARP	VRBS07Z2V0	C-DE AY46 B 86283	18.07.2018	17.07.2023	Польша	220-240	5060	2000
BGC05AA2	VXBSG05V2	C-DE AY46 B 84712	03.04.2018	02.04.2023	Китай	220-240	5060	700
BGC1U1550	VRBS22X2V0	C-DE AY46 B 82166	22.09.2017	21.09.2022	Польша	220-240	5060	1550
BGL252000	VBS25Z2V0	C-DE AY46 B 76070	18.08.2016	17.08.2021	Германия	220-240	50	2000
BGL252101	VBS25Z2V0	C-DE AY46 B 76070	18.08.2016	17.08.2021	Германия	220-240	50	2000
BGL252103	VBS25Z2V0	C-DE AY46 B 76070	18.08.2016	17.08.2021	Германия	220-240	50	2000
BGL252103	VBS25Z2V0	C-DE AY46 B 76070	18.08.2016	17.08.2021	Германия	220-240	50	2000
BGL35M0V24	VBS25Z235M	C-DE AY46 B 73215	22.01.2016	21.01.2021	Германия	220-240	5060	2200
BGL35M0V25	VBS25Z235M	C-DE AY46 B 73215	22.01.2016	21.01.2021	Германия	220-240	5060	2200
BGL35M0V26	VBS25Z235M	C-DE AY46 B 73215	22.01.2016	21.01.2021	Германия	220-240	5060	2200
BGL35M0V27	VBS25Z235M	C-DE AY46 B 73215	22.01.2016	21.01.2021	Германия	220-240	5060	2200
BGL35M0V27	VBS25Z235M	C-DE AY46 B 73215	22.01.2016	21.01.2021	Германия	220-240	5060	2200
BGL35M0V41	VBS25Z235M	C-DE AY46 B 73215	22.01.2016	21.01.2021	Германия	220-240	5060	2200
BGL4ZOO	VBS1524V0	C-DE AY46 B 81656	22.09.2017	21.09.2022	Германия	220-240	5060	850
BGL72284	VBS22X2V0	C-DE AY46 B 82166	18.08.2016	17.08.2021	Германия	220-240	5060	1700
BGL8PFC4	VBS18Q8V0	C-DE AY46 B 76317	06.09.2016	05.09.2021	Германия	220-240	5060	1400
BGL8SIL69D	VBS07Q8V0	C-DE AY46 B 76070	18.08.2016	17.08.2021	Германия	220-240	5060	650
BGL842009	VBSGL40S	C-DE AY46 B 82166	22.09.2017	21.09.2022	Германия	220-240	5060	1800
BGL842035	VBSGL40S	C-DE AY46 B 82166	22.09.2017	21.09.2022	Германия	220-240	5060	1800
BGL842055	VBSGL40S	C-DE AY46 B 82166	22.09.2017	21.09.2022	Германия	220-240	5060	1800
BGL842230	VBSGL40S	C-DE AY46 B 82166	22.09.2017	21.09.2022	Германия	220-240	5060	2000
BGL8482200	VBSGL40S	C-DE AY46 B 82166	22.09.2017	21.09.2022	Германия	220-240	5060	2000
BGL8482200	VBSGL40S	C-DE AY46 B 82166	22.09.2017	21.09.2022	Германия	220-240	5060	2000
BGL8482200	VBSGL40S	C-DE AY46 B 82166	22.09.2017	21.09.2022	Германия	220-240	5060	2000
BGN21700	VBS18Z2V0	C-DE AY46 B 03956/19	25.04.2019	24.04.2024	Германия	220-240	50	1400
BGN21702	VBS18Z2V0	C-DE AY46 B 03956/19	25.04.2019	24.04.2024	Германия	220-240	50	1400
BGN21800	VBS18Z2V0	C-DE AY46 B 03956/19	25.04.2019	24.04.2024	Германия	220-240	50	1400
BGN22200	VBS07Z2V0	C-DE AY46 B 81656	22.09.2017	21.09.2022	Германия	220-240	5060	2000
BGS05A221	VXBSG05V2	C-DE AY46 B 84712	03.04.2018	02.04.2023	Китай	220-240	5060	700
BGS05A225	VXBSG05V2	C-DE AY46 B 84712	03.04.2018	02.04.2023	Китай	220-240	5060	700
BGS1U1800	VRBS22X2V0	C-DE AY46 B 82166	22.09.2017	21.09.2022	Польша	220-240	5060	1800
BGS1U1802	VRBS22X2V0	C-DE AY46 B 82166	22.09.2017	21.09.2022	Польша	220-240	5060	1800
BGS1U1805	VRBS22X2V0	C-DE AY46 B 82166	22.09.2017	21.09.2022	Польша	220-240	5060	1800
BGS2U300	VRBS22X2V0	C-DE AY46 B 82166	22.09.2017	21.09.2022	Польша	220-240	5060	1800
BGS2UCHAMP	VRBS25X2V0	C-DE AY46 B 82166	22.09.2017	21.09.2022	Польша	220-240	5060	2100
BGS2UPWER1	VRBS25X2V0	C-DE AY46 B 82166	22.09.2017	21.09.2022	Польша	220-240	5060	2100
BGS2UPWER2	VRBS25X2V0	C-DE AY46 B 82166	22.09.2017	21.09.2022	Польша	220-240	5060	2100
BGS2UPWER3	VRBS25X2V0	C-DE AY46 B 82166	22.09.2017	21.09.2022	Польша	220-240	5060	2100
BGS412000	VRBSGS41	C-DE AY46 B 03956/19	25.04.2019	24.04.2024	Польша	220-240	5060	1800
BGS412234A	VRBSGS41	C-DE AY46 B 03956/19	25.04.2019	24.04.2024	Польша	220-240	5060	1800
BGS41234A	VRBSGS41	C-DE AY46 B 03956/19	25.04.2019	24.04.2024	Польша	220-240	5060	1800
BGS41ZC0RU	VRBSGS41	C-DE AY46 B 03956/19	25.04.2019	24.04.2024	Польша	220-240	5060	1800
BGS5PWER	VCBS25X5V0	C-DE AY46 B 73990	17.02.2016	16.02.2021	Китай	230-240	5060	2300
BGS5ZC0RU	VCBS25X5V0	C-DE AY46 B 73990	17.02.2016	16.02.2021	Китай	230-240	5060	2300
BGS72058	VBSGS070	C-DE AY46 B 84441	16.03.2018	15.03.2023	Польша	220-240	5060	0
BH20T10	VXAS021V20	C-DE AY46 B 77397	16.11.2016	15.11.2021	Китай	200-240	5060	0
BHGL32383	VBSGS05V2	C-DE AY46 B 73215	22.01.2016	21.01.2021	Германия	220-240	5060	2000
BSGL3MULT1	VBSGS25V00	C-DE AY46 B 73215	22.01.2016	21.01.2021	Германия	220-240	5060	2000
BSGL3MULT2	VBSGS25V00	C-DE AY46 B 73215	22.01.2016	21.01.2021	Германия	220-240	5060	2000
BSGL3MULT3	VBSGS25V00	C-DE AY46 B 73215	22.01.2016	21.01.2021	Германия	220-240	5060	2000
BSM1609RU	VBS118V00	C-DE AY46 B 03450/19	05.04.2019	04.04.2024	Китай	230-240	50	1600
BSN1701RU	VBS118V00	C-DE AY46 B 03450/19	05.04.2019	04.04.2024	Китай	230-240	50	1600
BSN2100RU	VCBS122V00	C-DE AY46 B 03450/19	05.04.2019	04.04.2024	Китай	230-240	50	1900
BWD41720	VC7920 58K	C-DE AY46 B 01229/19	24.01.2019	23.01.2024	Польша	230	50	1200
BWD41740	VC7920 58K	C-DE AY46 B 01229/19	24.01.2019	23.01.2024	Польша	230	50	1200
BWD420N1G	VC763	C-DE AY46 B 01229/19	24.01.2019	23.01.2024	Польша	230	50	1400
BWD421PET	VC763	C-DE AY46 B 01229/19	24.01.2019	23.01.2024	Польша	230	50	1400
BWD421PRC	VC763	C-DE AY46 B 01229/19	24.01.2019	23.01.2024	Польша	230	50	1400
BZGL2A310	VRBS07Z2V0	C-DE AY46 B 80283	18.07.2018	17.07.2023	Польша	220-240	5060	600
BZGL2A312	VRBS07Z2V0	C-DE AY46 B 80283	18.07.2018	17.07.2023	Польша	220-240	5060	600
BZGL2A317	VRBS07Z2V0	C-DE AY46 B 80283	18.07.2018	17.07.2023	Польша	220-240	5060	600

\* НН – номинальное напряжение или диапазон номинального напряжения питающей сети переменного тока в Вольтях

\*\* НЧ – номинальная частота или диапазон номинальных частот переменного тока питающей сети в Герцах

\*\*\* НМ – номинальная потребляемая мощность или диапазон номинальных потребляемых мощностей в Ваттах

## Cuprins

<b>Siguranța .....</b>	<b>260</b>	Aspirarea cu ajutorul accesoriilor .....	267
Instrucțiuni generale .....	260	Aspirarea Multi-Use-Brush <sup>1</sup> .....	267
Utilizarea conform destinației .....	260	Demontarea aparatului.....	268
Limitare a cercului de utilizatori ...	261	<b>Curățare și îngrijire .....</b>	<b>268</b>
Instrucțiuni privind siguranța .....	261	Produsele de curățare.....	268
<b>Prevenirea prejudiciilor materiale.....</b>	<b>264</b>	Curățarea aparatului.....	268
<b>Protecția mediului și economisirea .....</b>	<b>264</b>	Deschiderea capacului.....	268
Predarea la deșeurile a ambalajului.....	264	Închiderea capacului .....	268
<b>Despachetarea și verificarea.....</b>	<b>264</b>	Curățarea compartimentului de colectare a prafului.....	268
Despachetarea aparatului și pieselor acestuia .....	264	Înlocuirea sacului de colectare a prafului.....	269
Pachetul de livrare.....	264	Curățarea filtrului de protecție a motorului.....	269
<b>Cunoașterea .....</b>	<b>265</b>	Scoaterea filtrului de aer evacuat <sup>1</sup> .....	269
Aparatul .....	265	Curățarea filtrului de aer evacuat <sup>1</sup> .....	270
Prezentare generală a elementelor de operare.....	265	Introducerea filtrului de aer evacuat <sup>1</sup> .....	270
Prezentare generală a indicatoarelor de stare .....	265	<b>Remediați defecțiunile .....</b>	<b>271</b>
<b>Accesorii.....</b>	<b>266</b>	Erori de funcționare.....	271
<b>Înainte de prima utilizare .....</b>	<b>266</b>	<b>Transport, depozitare și eliminare .....</b>	<b>272</b>
Montarea aparatului .....	266	Predarea aparatului vechi .....	272
<b>Utilizarea de bază .....</b>	<b>266</b>	<b>Serviciul clienți.....</b>	<b>272</b>
Reglarea tijei telescopice .....	266	Numărul de produs (Nr. E) și numărul de fabricație (FD) .....	272
Pornirea aparatului .....	266	Condiții de garanție.....	272
Deconectarea aparatului.....	267		
Reglarea puterii <sup>1</sup> .....	267		
Reglarea duzei pentru pardoseală.....	267		
Aducerea aparatului în poziție de repaus .....	267		
Deconectarea și deplasarea aparatului.....	267		

<sup>1</sup> În funcție de dotările aparatului



## Siguranța

Respectați următoarele instrucțiuni de siguranță.

### Instrucțiuni generale

- Citiți cu atenție acest manual.
- Păstrați instrucțiunile, precum și informațiile producătorului în vederea utilizării ulterioare sau înmânării acestora următorului proprietar.
- Nu este permisă punerea în funcțiune a aparatului dacă acesta a fost deteriorat în timpul transportului.

### Utilizarea conform destinației

Pentru a utiliza aparatul în mod corect și în condiții de siguranță, respectați informațiile privind utilizarea conform destinației.

Utilizați acest aparat numai:

- împreună cu piesele și accesoriile originale. Garanția nu acoperă deteriorările cauzate de utilizarea împreună cu alte produse.
- pentru curățarea suprafețelor.
- în locuința proprie și în încăperi închise din mediul casnic, la temperatura camerei.
- până la o înălțime de maximum 2000 m deasupra nivelului mării.

Nu folosiți aparatul:

- pentru aspirarea oamenilor sau animalelor.
- pentru aspirarea substanțelor nocive pentru sănătate, ascuțite, fierbinți sau incandescente.
- pentru aspirarea substanțelor umede sau lichide.
- pentru aspirarea substanțelor și gazelor ușor inflamabile sau explozive.
- pentru aspirarea cenușii, funinginii din sobe de teracotă și instalații de încălzire centrală.
- pentru aspirarea tonerului din imprimante și copiatoare.
- pentru aspirarea molozului.

Deconectați aparatul de la rețeaua de alimentare cu energie electrică atunci când:

- curățați aparatul.

### **Limitare a cercului de utilizatori**

Acest aparat poate fi folosit de copii cu vârsta de peste 8 ani și de persoane cu capacități fizice, senzoriale sau mintale reduse sau fără experiență și/sau cunoștințe numai dacă sunt supravegheați sau au fost instruiți referitor la utilizarea în siguranță a aparatului și au înțeles pericolele care rezultă din aceasta.

Copiii nu trebuie lăsați să se joace cu aparatul.

Curățarea și întreținerea curentă efectuată de utilizator nu sunt permise copiilor dacă nu sunt supravegheați.

### **Instrucțiuni privind siguranța**

Respectați aceste instrucțiuni privind siguranța atunci când utilizați aparatul.

#### **⚠️ AVERTISMENT – Pericol de electrocutare!**

- Reparațiile executate incorect sunt periculoase.
  - ▶ Numai personalul de specialitate are permisiunea de a efectua lucrări de reparații la nivelul aparatului.
  - ▶ La reparația aparatului trebuie utilizate numai piese de schimb originale.
  - ▶ Dacă se deteriorează cablul de racordare la rețea al acestui aparat, acesta trebuie înlocuit de către producător, de către serviciul său pentru clienți sau de către o persoană calificată în mod similar, pentru a evita pericolele.
- Un aparat deteriorat sau un cablu de alimentare de la rețea deteriorat este periculos.
  - ▶ Nu utilizați niciodată un aparat deteriorat.
  - ▶ Nu utilizați un aparat care are suprafața cu fisuri sau spartă.
  - ▶ Nu trageți niciodată de cablul de alimentare electrică pentru a deconecta aparatul de la rețeaua de alimentare electrică. Scoateți întotdeauna din priză ștecherul cablului de alimentare electrică.

- ▶ Nu trageți niciodată de cablul de alimentare electrică al aparatului și nu sprijiniți aparatul pe acesta.
- ▶ Dacă aparatul sau cablul de alimentare electrică este deteriorat, scoateți imediat ștecherul din priză sau decuplați siguranța din cutia cu siguranțe.
- ▶ "Contactați unitatea de service abilitată." → *Pagina 272*
- ▶ Numai personalul de specialitate are permisiunea de a efectua lucrări de reparații la nivelul aparatului.
- Pătrunderea umidității în interiorul aparatului poate provoca electrocutarea.
  - ▶ Utilizați aparatul numai în spații închise.
  - ▶ Nu expuneți niciodată aparatul la căldură și umiditate excesive.
  - ▶ Nu utilizați pentru curățarea aparatului aparate de curățat cu jet sub presiune sau cu jet de abur.
- O izolație deteriorată a cablului de alimentare electrică este periculoasă.
  - ▶ Cablul de alimentare electrică nu trebuie să intre niciodată în contact cu surse de căldură sau cu componentele fierbinți ale aparatului.
  - ▶ Cablul de alimentare electrică nu trebuie să intre niciodată în contact cu vârfuri sau muchii ascuțite.
  - ▶ Nu este permisă îndoirea, strangularea sau modificarea cablului de alimentare electrică.
- Instalările executate incorect sunt periculoase.
  - ▶ Aparatul se va conecta și utiliza numai conform datelor de pe plăcuța cu date tehnice.
  - ▶ Aparatul se va racorda doar la o priză de curent alternativ cu împământare, instalată regulamentar.
  - ▶ Sistemul de protecție a instalației de alimentare cu energie electrică a clădirii trebuie să fie instalat corect.

### **⚠️ AVERTISMENT – Pericol de arsuri!**

- Sistemul de filtrare se poate încălzi în timpul funcționării și se poate aprinde în cazul contactului cu substanțe inflamabile sau pe bază de alcool.
  - ▶ Nu aduceți sacul de colectare a prafului și filtrul în contact cu substanțe inflamabile sau produse care conțin alcool.
  - ▶ Nu utilizați substanțe inflamabile sau pe bază de alcool pentru a curăța aparatul.
- În cazul unei durate de funcționare de peste 30 de minute, cablul de alimentare electrică înfășurat se poate supraîncălzi.
  - ▶ Desfășurați complet cablul de alimentare electrică.

### **⚠️ AVERTISMENT – Pericol de rănire!**

- Piese mobile și orificiile aparatului se pot deteriora.
  - ▶ Țineți la distanță îmbrăcămintea, părul, degetele și celelalte părți ale corpului față de orificiile aparatului și de piesele mobile ale acestuia.
  - ▶ Nu îndreptați tija sau duzele spre ochi, păr, urechi sau gură.
- În cazul căderii, aparatul poate provoca răniri.
  - ▶ În timpul aspirării treptelor asigurați-vă că nu se află persoane în zona de sub aparat.
- Cablul de alimentare electrică desfășurat poate provoca împiedicarea persoanelor.
  - ▶ În timpul pauzelor, opriți aparatul și scoateți ștecherul din priză.
  - ▶ Retrageți cablul de alimentare electrică.
- Funcția de retragere automată a cablului poate provoca răniri ale utilizatorului.
  - ▶ Asigurați-vă că, în timpul retragerii automate a cablului electric, ștecherul nu se lovește de persoane, părți ale corpului, animale sau obiecte.

### **⚠️ AVERTISMENT – Pericol de asfixiere!**

Copiii se pot înfășura în ambalaj sau și-l pot trage pe cap, asfixiindu-se.

- ▶ Nu lăsați copii în apropierea ambalajului.
- ▶ Nu lăsați copii să se joace cu materialul de ambalaj.

## Prevenirea prejudiciilor materiale

Pentru a preveni avarierea aparatului, accesoriilor sau altor articole, respectați aceste indicații.

### ATENȚIE!

- În cazul deplasării aparatului peste furtun, acesta din urmă poate suferi deteriorări.
  - ▶ Nu deplasați niciodată aparatul peste furtun.
- Tălpile uzate și cu muchii ascuțite ale duzelor pot provoca deteriorări ale pardoselilor delicate, precum cele acoperite cu parchet sau linoleum.
  - ▶ Verificați cu regularitate gradul de uzură a tălpilor.
  - ▶ Duzele uzate trebuie înlocuite.
- Impuritățile din interiorul motorului pot determina deteriorarea acestuia.
  - ▶ Nu utilizați niciodată aparatul fără sacul de colectare a prafului.
  - ▶ Nu utilizați niciodată aparatul fără filtrul de protecție a motorului.
  - ▶ Nu utilizați niciodată aparatul fără filtrul de evacuare.

## Protecția mediului și economisirea

### Predarea la deșeuri a ambalajului

Ambalajele sunt ecologice și reciclabile.

- ▶ Eliminați componentele separat, în funcție de tipul acestora.

## Despachetarea și verificarea

În momentul desăpachetării, țineți cont de indicațiile prezentate în continuare.

### Despachetarea aparatului și pieselor acestuia

1. Scoateți aparatul din ambalaj.
2. Scoateți din ambalaj și așezați separat toate celelalte piese și documentele însoțitoare.
3. Îndepărtați materialul de ambalare rămas.
4. Îndepărtați eticheta și foliile existente.

### Pachetul de livrare

După despachetare verificați ca livrarea să fie completă și ca toate piesele să nu prezinte eventuale deteriorări din transport.

**Notă:** În funcție de dotare, aparatul poate fi livrat împreună cu mai multe accesorii.

→ Fig. 1

<b>A</b>	Duză comutabilă pentru pardoseală <sup>1</sup>
<b>B</b>	Tijă telescopică <sup>1</sup>
<b>C</b>	Mâner cu furtun <sup>1</sup>
<b>D</b>	Filtru de protecție a motorului
<b>E</b>	Filtru pentru aerul evacuat <sup>1</sup>
<b>F</b>	Sac de colectare a prafului
<b>G</b>	Multi-Use-Brush <sup>1</sup>
<b>H</b>	Suporturi pentru accesorii <sup>1</sup>
<b>I</b>	Duze pentru rosturi <sup>1</sup>

<sup>1</sup> În funcție de dotările aparatului

<b>J</b>	Duze pentru tapiterii <sup>1</sup>
<b>K</b>	Duză pentru tapiterie, cu coroană de perii cu clips de fixare <sup>1</sup>
<b>L</b>	Duză pentru saltele <sup>1</sup>
<b>M</b>	Duză pentru lucrări de găurire <sup>1</sup>
<b>N</b>	Duze pentru pardoseli tari <sup>1</sup>

<sup>1</sup> În funcție de dotările aparatului

## Cunoașterea

### Aparatul

**Notă:** În funcție de tipul aparatului, este posibil să existe diferențe de culoare și în ceea ce privește anumite detalii.

→ Fig. 2





<b>1</b>	Duză comutabilă pentru pardoseală <sup>1</sup>
<b>2</b>	Tijă telescopică cu buton glisant <sup>1</sup>
<b>3</b>	Furtun
<b>4</b>	Mâner <sup>1</sup>
<b>5</b>	Regulator de putere și comutator de pornire/oprire
<b>6</b>	Dispozitiv auxiliar de fixare
<b>7</b>	Cablu de alimentare electrică
<b>8</b>	Dispozitiv de stabilizare
<b>9</b>	Indicator de înlocuire a sacului de colectare a prafului
<b>10</b>	Capac
<b>11</b>	Mâner de transport

<sup>1</sup> În funcție de dotările aparatului



## Prezentare generală a elementelor de operare

Prin intermediul elementelor de operare setați toate funcțiile aparatului dvs și primiți informații cu privire la stadiul de operare.

### Elementele de operare ale aparatului

Simbol	Utilizare
	<ul style="list-style-type: none"> <li>▪ Porniți aparatul.</li> <li>▪ Deconectați aparatul.</li> <li>▪ Reglați puterea.</li> </ul>
min	Aspirarea perdelelor și articolelor textile delicate.
	Aspirarea corpurilor de mobilier tapitate și pernelor.
	<ul style="list-style-type: none"> <li>▪ Aspirarea covoarelor delicate.</li> <li>▪ Aspirarea depunerilor de murdărie minore.</li> </ul>
	Aspirarea mochetelor groase.
max	Aspirarea pardoselilor tari, covoarelor cu un grad înalt de murdărie și mochetelor.

### Elementele de operare ale duzei pentru pardoseală

Simbol	Utilizare
	Aspirarea covoarelor și mochetelor.
	Aspirarea pardoselilor tari și parchetului.

## Prezentare generală a indicatoarelor de stare

Indicatoarele oferă informații privind funcțiile și stările.

Simbol	Utilizare
	Înlocuiți sacul de colectare a prafului.

## Accesorii

Utilizați accesorii originale. Acestea sunt adaptate pentru aparatul dumneavoastră. Aici dispuneți de o prezentare generală a accesoriilor aparatului dvs. și utilizarea acestora.

Accesorii	Număr accesoriu	Utilizare
Pachet de filtre de schimb	BBZ41FGALL	Absorbția materialelor aspirate.
Pachet de filtre de schimb	BBZAFGALL	Absorbția materialelor aspirate.
Filtru de protecție a motorului	BBZ02MPF	Protecția motorului împotriva contaminării cu murdărie.
Filtru igienic HEPA	BBZ154HF	Purificarea aerului evacuat.
Duză pentru pardoseli tari, cu coroană de perii	BBZ123HD	Aspirarea pardoselilor tari.
Duză pentru pardoseli tari	BBZ124HD	Aspirarea pardoselilor tari și covoarelor.

## Înainte de prima utilizare

Pregătiți aparatul pentru utilizare.

### Montarea aparatului

1. Introduceți și fixați mânerul la furtun.  
→ Fig. **3**
2. Introduceți și fixați suporturile furtunului în orificiul de aspirare din capac.  
→ Fig. **4**
3. Cuplați mânerul la tija telescopică.  
→ Fig. **5**
4. Cuplați tija telescopică la duza pentru pardoseală.  
→ Fig. **5**
5. Fixați suportul pentru accesorii<sup>1</sup> la tija telescopică.  
→ Fig. **6**
6. Fixați duza pentru rosturi<sup>1</sup> în partea inferioară a suportului pentru accesorii<sup>1</sup>.  
→ Fig. **6**

7. Fixați coroana de perii<sup>1</sup> la duza pentru tapițerie<sup>1</sup>.  
→ Fig. **7**
8. Fixați duza pentru tapițerie<sup>1</sup> împreună cu coroana de perii<sup>1</sup> în partea superioară a suportului pentru accesorii<sup>1</sup>.  
→ Fig. **6**

## Utilizarea de bază

### Reglarea tijei telescopice

1. Deblocați tija telescopică.
2. Reglați lungimea dorită a tije telescopice.  
→ Fig. **8**

### Pornirea aparatului

1. Trageți de ștecher până când obțineți lungimea dorită a cablului.
2. Introduceți ștecherul în priză.

<sup>1</sup> În funcție de dotările aparatului

- Apăsați pe ①.  
→ Fig. 9

## Deconectarea aparatului

- Apăsați pe ①.
  - Scoateți ștecherul din priză.
  - Trageți scurt cablul de alimentare electrică și eliberați-l.
- ✓ Cablul se înfășoară automat.

## Reglarea puterii<sup>1</sup>

Puterea poate fi reglată progresiv.

- Rotiți regulatorul de putere în dreptul treptei dorite.  
→ Fig. 10
  - Rotiți tija telescopică cu regulatorul de aer secundar în poziția dorită.  
→ Fig. 11
- ✓ Puterea este reglată progresiv.

## Reglarea duzei pentru pardoseală

- ▶ Reglați duza pentru pardoseală cu ajutorul comutatorului în funcție de pardoseala pe care doriți să o curățați.  
→ Fig. 12

## Aducerea aparatului în poziție de repaus

**Recomandare:** În cazul pauzelor mai scurte, duza pentru pardoseală poate fi așezată în dispozitivul auxiliar de fixare.

- ▶ Glisați cârligul de pe duza pentru pardoseală în dispozitivul auxiliar de fixare.  
→ Fig. 13

## Deconectarea și deplasarea aparatului

- Deconectați aparatul.  
→ "Deconectarea aparatului",  
Pagina 267
- Așezați aparatul în poziție verticală.
- Glisați cârligul de pe duza pentru pardoseală în dispozitivul auxiliar pentru așezare.  
→ Fig. 14
- Pentru a evita obstacolele, deplasați aparatul ținându-l de mâner.

## Aspirarea cu ajutorul accesoriilor

- Fixați duza dorită la tija telescopică sau la mâner.
- După utilizarea duzei dorite, decuplați-o de la tija telescopică sau de la mâner.

## Aspirarea Multi-Use-Brush<sup>1</sup>

**Notă:** Multi-Use-Brush nu trebuie să fie demontată după utilizare. Puetera de aspirare nu este redusă după montarea Multi-Use-Brush.

### ATENȚIE!

Aspirarea cu coroana de perii neîmpinsă complet în jos poate cauza deteriorări ale suprafeței.

- ▶ Nu aspirați dacă coroana de perii este împinsă în sus.
- Fixați și blocați Multi-Use-Brush pe mâner sau pe tijă.  
→ Fig. 15
  - Apăsați cele două ciocuri de înclichetare de pe coroana de perii.
  - Împingeți în jos coroana de perii și fixați-o.  
→ Fig. 16
- ✓ Multi-Use-Brush este operațională.

<sup>1</sup> În funcție de dotările aparatului

- Aspirați cu Multi-Use-Brush.
- Apăsăți cele două ciocuri de înclchetare de pe coroana de perii.
- Împingeți în sus coroana de perii și fixați-o.  
→ Fig. 16
- Fixați duza pentru pardoseală sau tija pe Multi-Use-Brush.
- Pentru demontare, apăsați tasta de deblocare și scoateți Multi-Use-Brush.  
→ Fig. 17

## Demontarea aparatului

- Decuplați duza pentru pardoseală și tija telescopică.  
→ Fig. 18
- Decuplați tija telescopică de la mâner.  
→ Fig. 19
- Apăsăți simultan cele două ciocuri de înclchetare și trageți furtunul din aparat.  
→ Fig. 20

---

## Curățare și îngrijire

Pentru a asigura funcționarea optimă a aparatului pentru o perioadă îndelungată de timp, curățați-l și îngrijiți-l cu atenție.

### Produsele de curățare

Utilizați numai produse de curățare adecvate.

#### ATENȚIE!

Utilizarea unor produse de curățare necorespunzătoare sau un mod de curățare impropriu poate duce la deteriorarea aparatului.

- ▶ Nu utilizați produse de curățare ascuțite sau abrazive.
- ▶ Nu utilizați produse de curățare care au un conținut mare de alcool.

- ▶ Nu utilizați niciodată bureți din sârmă sau bureți abrazivi.
- ▶ Spălați bine lavetele noi înainte de utilizare.

## Curățarea aparatului

**Cerință:** Aparatul este deconectat.

→ "Deconectarea aparatului",

Pagina 267

- ▶ Curățați aparatul și accesoriile utilizând o lavetă moale și un produs de curățare obișnuit pentru articole din plastic.

## Deschiderea capacului

**Cerință:** Aparatul este deconectat.

→ "Deconectarea aparatului",

Pagina 267

- Deschideți capacul.  
→ Fig. 21
- Rabatați complet în sus capacul.

## Închiderea capacului

**Recomandare:** Asigurați-vă că sacul de colectare a prafului nu este agățat între capac și aparat.

#### Cerințe

- Sacul de colectare a prafului este introdus.
- Filtrul de protecție a motorului este introdus.
- Filtrul de are evacuat este introdus.
- ▶ Închideți și blocați capacul.

## Curățarea compartimentului de colectare a prafului

**Cerință:** Sacul de colectare a prafului este scos.

→ "Înlocuirea sacului de colectare a prafului", Pagina 269

- ▶ Dacă este necesar, aspirați compartimentul de colectare a prafului cu ajutorul unui al doilea aparat sau utilizând o lavetă uscată ori o pensulă.
- ✓ Compartimentul de colectare a prafului este curățat.

## Înlocuirea sacului de colectare a prafului

Dacă vizorul de la indicatorul de înlocuire a filtrului este umplut complet când duza este ridicată și este cuplata cea mai înaltă treaptă de putere, înlocuiți sacul de colectare a prafului.

**Cerință:** Capacul este deschis.

→ *"Deschiderea capacului"*,  
Pagina 268

1. Pentru a închide sacul de colectare a prafului, trageți de eclisa de închidere.  
→ Fig. **22**
2. Scoateți în întregime din suport sacul de colectare a prafului.
3. Eliminați în totalitate sacul de colectare a prafului.
4. Glisați sacul de colectare a prafului în suport până când se fixează sonor în poziție.
  - Nu îndoiți sacul de colectare a prafului.  
→ Fig. **23**
5. → *"Închiderea capacului"*,  
Pagina 268

## Curățarea filtrului de protecție a motorului

**Recomandare:** Pentru rezultate de aspirare optime, curățați sau înlocuiți cu regularitate filtrul de protecție a motorului. După aspirarea de particule fine de praf, curățați prin batere

sau înlocuiți filtrul de protecție a motorului pentru a asigura puterea de aspirare a aparatului.

**Cerință:** Sacul de colectare a prafului este scos.

→ *"Înlocuirea sacului de colectare a prafului"*, Pagina 269

1. Pentru a elibera filtrul de protecție a motorului din elementele de fixare, apăsați eclisele laterale.  
→ Fig. **24**
2. Scoateți filtrul de protecție a motorului trăgându-l în direcția săgeții.
3. Curățați prin batere filtrul de protecție a motorului.
4. În cazul unui grad înalt de murdărie, spălați filtrul de protecție a motorului.  
→ Fig. **25**
5. Apoi lăsați filtrul să se usuce timp de cel puțin 24 de ore.
6. Introduceți filtrul de protecție a motorului în aparat și blocați-l în sus.
7. Introduceți sacul de colectare a prafului.  
→ *"Înlocuirea sacului de colectare a prafului"*, Pagina 269
8. → *"Închiderea capacului"*,  
Pagina 268

## Scoaterea filtrului de aer evacuat<sup>1</sup>

**Cerință:** Capacul este deschis.

→ *"Deschiderea capacului"*,  
Pagina 268

1. Apăsați în direcția săgeții eclisa de închidere și fixați filtrul de aer evacuat.
2. Scoateți din aparat filtrul de aer evacuat.  
→ Fig. **26**

<sup>1</sup> În funcție de dotările aparatului

## Curățarea filtrului de aer evacuat<sup>1</sup>

Pentru un nivel optim de performanță al filtrului de aer evacuat, curățați-l sau înlocuiți-l o dată pe an.

**Recomandare:** După aspirarea de particule fine de praf, curățați filtrul de aer evacuat pentru a menține puterea de aspirare a aparatului.

**Notă:** Efectul de filtrare al filtrului de aer evacuat se păstrează chiar dacă se observă o colorare a suprafeței acestuia.

### Curățarea filtrului textil

Filtrul textil este fixat cu grilajul de filtru pe grilajul de evacuare.

**Cerință:** Filtrul de aer evacuat este scos.

→ *"Scoaterea filtrului de aer evacuat<sup>1</sup>", Pagina 269*

1. Scoateți filtrul textil.  
→ Fig. **27**
2. Curățați prin batere filtrul textil.
3. În cazul unui grad înalt de murdărie, spălați filtrul textil.  
→ Fig. **23**
4. Lăsați filtrul textil să se usuce timp de cel puțin 24 de ore.
5. Așezați filtrul textil pe grilajul de evacuare.
6. Introduceți grilajul filtrului.  
→ *"Introducerea filtrului de aer evacuat<sup>1</sup>", Pagina 270*

### Curățarea filtrului igienic HEPA

Filtrul igienic HEPA este alcătuit dintr-o unitate de filtrare.

**Recomandare:** Pentru curățarea temeinică a unității de filtrare, aceasta poate fi spălată în mașina de spălat rufe. Pentru a proteja celelalte rufe,

introduceți unitatea de filtrare într-un săculeț pentru spălare. Spălați unitatea de filtrare la o temperatură de 30 °C cu ciclul de spălare delicată și setați cea mai mică turație de centrifugare tamburului.

**Cerință:** Filtrul de aer evacuat este scos.

→ *"Scoaterea filtrului de aer evacuat<sup>1</sup>", Pagina 269*

1. Curățați prin batere unitatea de filtrare.
2. Spălați unitatea de filtrare sub jet de apă.  
→ Fig. **29**
3. Lăsați unitatea de filtrare să se usuce timp de cel puțin 24 de ore.
4. Introduceți unitatea de filtrare în aparat.  
→ *"Introducerea filtrului de aer evacuat<sup>1</sup>", Pagina 270*

## Introducerea filtrului de aer evacuat<sup>1</sup>

**Cerință:** Capacul este deschis.

→ *"Deschiderea capacului", Pagina 268*

1. Așezați filtrul de aer evacuat pe grilajul de evacuare și fixați-l până când acesta se cuplează sonor în poziție.  
→ Fig. **30**
2. → *"Închiderea capacului", Pagina 268*

<sup>1</sup> În funcție de dotările aparatului

## Remediați defecțiunile

Defecțiunile minore pot fi remediate chiar de dumneavoastră. Înainte de a contacta unitatea de service, consultați informațiile privind remedierea defecțiunilor. Astfel evitați cheltuielile inutile.

### AVERTISMENT

#### Pericol de electrocutare!

Reparațiile executate incorect sunt periculoase.

- ▶ Numai personalul de specialitate are permisiunea de a efectua lucrări de reparații la nivelul aparatului.
- ▶ La reparația aparatului trebuie utilizate numai piese de schimb originale.
- ▶ Dacă se deteriorează cablul de racordare la rețea al acestui aparat, acesta trebuie înlocuit de către producător, de către serviciul său pentru clienți sau de către o persoană calificată în mod similar, pentru a evita pericolele.

### Erori de funcționare

Defecțiune	Cauză	Remedierea defecțiunilor
Puterea de aspirare este redusă.	Sacul de colectare a prafului este plin.	▶ Înlocuiți sacul de colectare a prafului.
Indicatorul de înlocuire a filtrului este completat.	Duza, tija telescopică sau furtunul s-a înfundat.	<ol style="list-style-type: none"> <li>1. Demontați aparatul.</li> <li>2. Eliminați înfundarea.</li> </ol>
	Filtrul de aer evacuat este murdar.	▶ Curățați filtrul de aer evacuat. → "Curățarea filtrului de aer evacuat" <sup>1</sup> , Pagina 270

<sup>1</sup> În funcție de dotările aparatului

---

## Transport, depozitare și eliminare

Aflați aici cum eliminați aparatele uzate corect ca și deșeu.

### Predarea aparatului vechi

Datorită reciclării ecologice se pot refolosi materii prime valoroase.

1. Scoateți ștecherul cablului de racordare la rețea din priză.
2. Separați cablul de alimentare.
3. Eliminați în mod ecologic aparatul.

Informații despre modalitățile curente de eliminare ecologică a aparatelor pot fi obținute de la distribuitorii comerciali de specialitate, dar și de la primăria sau administrația locală.



Acest aparat este marcat corespunzător directivei europene 2012/19/UE în privința aparatelor electrice și electronice vechi (waste electrical and electronic equipment – WEEE). Directiva prescrie cadrul pentru o preluare înapoi, valabilă în întreaga UE, și valorificarea aparatelor vechi.

---

---

## Serviciul clienți

În cazul în care aveți întrebări, s-a produs o defecțiune la aparat pe care nu o puteți remedia pe cont propriu sau este necesară repararea aparatului, adresați-vă unității noastre de service.

Piese de schimb originale, relevante pentru siguranță, conform Regulamentului corespunzător referitor la designul ecologic se procură de la unitatea noastră de service abilitată,

pentru o durată de minim 7 ani de la punerea în circulație în interiorul Spațiului Economic European.

**Notă:** Reparațiile efectuate de personalul din cadrul unității de service abilitate în cadrul perioadei de garanție acordate de producător, în condițiile impuse de acesta, sunt gratuite.

Pentru informații detaliate despre perioada și condițiile de garanție din țara dumneavoastră, adresați-vă serviciului de asistență pentru clienți, distribuitorului local sau accesați site-ul nostru web.

Dacă apelați la Serviciul pentru clienți, trebuie să menționați numărul de identificare a produsului (E-Nr.) și numărul de fabricație (FD) al aparatului dumneavoastră.

Datele de contact ale serviciului pentru clienți le găsiți în lista atașată a unităților de service pentru clienți de la sfârșitul instrucțiunilor sau pe pagina noastră de internet.

### Numărul de produs (Nr. E) și numărul de fabricație (FD)

Numărul produsului (Nr. E) și numărul de fabricație (FD) se găsesc pe plăcuța de tip a aparatului.

Pentru găsi rapid și ușor datele aparatului dvs. și numărul de telefon al serviciului pentru clienți le puteți nota undeva să le aveți la îndemână.

### Condiții de garanție

Garanția pentru acest aparat se aplică conform următoarelor condiții. Pentru acest aparat sunt valabile condițiile de garanție care au fost publicate de către reprezentanța competentă a țării din care a fost cumpărat aparatul. Puteți solicita oricând condițiile de garanție de la comerciantul

dvs. de la care ați cumpărat aparatul,  
sau le puteți cere direct de la repre-  
zentanța noastră din țară.

## Вміст

<b>Безпека</b> .....	<b>275</b>	Очищення з використанням приладдя.....	282
Загальні вказівки .....	275	Прибирання Multi-Use-Brush <sup>1</sup> .....	282
Використання за призначен- ням .....	275	Демонтаж приладу.....	283
Обмеження кола користувачів ..	276	<b>Чищення та догляд</b> .....	<b>283</b>
Вказівки з техніки безпеки .....	276	Засоби для очищення.....	283
<b>Як запобігти матеріальним збиткам</b> .....	<b>279</b>	Чищення приладу.....	283
<b>Охорона довкілля й ощадли- ве користування</b> .....	<b>279</b>	Відкривання кришки .....	283
Утилізація упаковки .....	279	Закривання кришки.....	283
<b>Розпаковування й перевірка ...</b>	<b>279</b>	Очищення відсіку для пилу.....	284
Розпаковування приладу й деталей .....	279	Заміна мішка для пилу .....	284
Комплект поставки .....	279	Чищення захисного фільтра мотора .....	284
<b>Знайомство</b> .....	<b>280</b>	Виймання випускного фільтра <sup>1</sup> ..	284
Прилад .....	280	Очищення випускного фільтра <sup>1</sup> ..	285
Огляд елементів управління.....	280	Встановлення випускного фільтра <sup>1</sup> .....	285
Огляд індикаторів стану .....	280	<b>Усунення несправностей</b> .....	<b>286</b>
<b>Приладдя</b> .....	<b>281</b>	Несправності в роботі .....	286
<b>Перед першим використанням</b> .....	<b>281</b>	<b>Транспортування, зберігання й утилізація</b> .....	<b>287</b>
Монтаж приладу.....	281	Утилізація старих приладів.....	287
<b>Основні відомості про користування</b> .....	<b>281</b>	<b>Сервісні центри</b> .....	<b>287</b>
Регулювання телескопічної трубки .....	281	Номер виробу (E-Nr.) і заводський номер (FD).....	287
Увімкнення приладу .....	282	Умови гарантії .....	287
Вимкнення приладу .....	282		
Регулювання потужності <sup>1</sup> .....	282		
Регулювання насадки для під- логи .....	282		
Встановлення приладу на збе- рігання .....	282		
Вимкнення приладу і пере- несення.....	282		

<sup>1</sup> Залежно від комплектації приладу



## Безпека

Дотримуйтеся наступних правил техніки безпеки.

### Загальні вказівки

- Будь ласка, уважно прочитайте цю інструкцію.
- Збережіть інструкцію й інформацію про прилад для пізнішого користування або для наступного власника приладу.
- Не підключайте прилад, якщо його пошкоджено під час транспортування.

### Використання за призначенням

Щоб безпечно й правильно користуватися приладом, зважайте на вказівки щодо використання за призначенням.

Користуйтеся приладом лише за таких умов:

- з оригінальними частинами й приладдям. На пошкодження внаслідок застосування сторонньої продукції гарантія не поширюється.
- для чищення поверхонь.
- у приватних домогосподарствах і в закритих приміщеннях побутового призначення за кімнатної температури.
- на висоті щонайбільше 2000 м над рівнем моря.

Не використовуйте прилад:

- для чищення людей або тварин.
- для всмоктування шкідливих для здоров'я, гарячих або розжарених речовин, предметів із гострими краями.
- для всмоктування вологих або рідких речовин.
- для всмоктування легкозаймистих або вибухонебезпечних речовин, зокрема газів.
- для всмоктування попелу, сажі з печей і приладів центрального опалення.
- для всмоктування тонерного порошку з принтерів і копіювальних апаратів.
- для всмоктування будівельного сміття.

Від'єднуйте прилад від електромережі, коли ви:

- чистите прилад.

## Обмеження кола користувачів

Діти віком від 8 років, а також особи з обмеженими фізичними, сенсорними або розумовими здібностями чи з браком досвіду та/або знань можуть користуватися цим приладом тільки під наглядом або після отримання вказівок із безпечного користування приладом і після того, як вони усвідомили можливі пов'язані з цим небезпеки.

Дітям заборонено гратися з приладом.

Дітям заборонено чистити й обслуговувати прилад без нагляду дорослих.

## Вказівки з техніки безпеки

Користуючись приладом, дотримуйтеся правил техніки безпеки.

### **⚠ УВАГА! – Небезпека ураження електричним струмом!**

- Ремонтні роботи, виконані неналежним чином, можуть становити небезпеку для користувача.
  - ▶ Ремонтувати прилад дозволено тільки фахівцям.
  - ▶ Для ремонту приладу дозволяється використовувати лише оригінальні запчастини.
  - ▶ Щоб уникнути небезпек, у разі пошкодження кабелю живлення цього приладу його заміну має виконувати виробник, сервісний центр або особа з відповідною кваліфікацією.
- Пошкоджений прилад або пошкоджений мережний кабель — джерело небезпеки.
  - ▶ Ніколи не користуйтеся пошкодженим приладом.
  - ▶ Заборонено користуватися приладом, поверхня якого тріснула чи зламалася.
  - ▶ Не тягніть за мережний кабель, щоб від'єднати прилад від мережі. Завжди тягніть тільки за мережний штекер мережного кабелю.

- ▶ Ніколи не тягніть і не тримайте пристрій за мережний кабель.
- ▶ Якщо прилад або мережний кабель пошкоджений, негайно від'єднайте мережевий штекер розподільного блока або вимкніть запобіжник у розподільному блоці.
- ▶ "Зателефонуйте до сервісного центру." → *Стор. 287*
- ▶ Ремонтувати прилад дозволено тільки фахівцям.
- Рідина, що витекла, може спричинити ураження електричним струмом.
  - ▶ Використовуйте прилад лише в закритих приміщеннях.
  - ▶ Бережіть прилад від високої температури й вологи.
  - ▶ Не можна чистити прилад за допомогою парового або високотискового приладу.
- Пошкоджена ізоляція кабелю живлення — джерело небезпеки.
  - ▶ Не допускайте контакту кабелю живлення з гарячими частинами приладу чи іншими джерелами тепла.
  - ▶ Не допускайте контакту кабелю живлення з гострими предметами.
  - ▶ Не перегинайте, не перетискайте й не переобладнуйте кабель живлення.
- Монтаж, виконаний неналежним чином, може становити небезпеку для користувача.
  - ▶ Прилад дозволено підключати до електромережі й експлуатувати лише відповідно до даних, зазначених на заводській табличці.
  - ▶ Прилад можна підключати до електромережі змінного струму тільки через заземлену розетку, змонтовану згідно з чинними нормами.
  - ▶ Заземлювальний провід електричної системи оселі має бути прокладений згідно з чинними нормами.

### **⚠ УВАГА! – Небезпека опіків!**

- Системи фільтрів можуть нагріватися під час роботи і загорятися при взаємодії з легкозаймистими або спиртовмісними речовинами.
  - ▶ Не допускайте потрапляння на мішок для пилу та фільтри горючих або спиртовмісних речовин.
  - ▶ Не використовуйте легкозаймисті або спиртовмісні речовини при очищенні приладу.
- При тривалій роботі понад 30 хвилин змотаний мережний кабель може перегріватися.
  - ▶ Повністю витягніть мережний кабель.

### **⚠ УВАГА! – Небезпека травмування!**

- Рухомі частини та отвори на приладі можуть спричинити травмування.
  - ▶ Тримайте одяг, волосся, пальці та інші частини тіла подалі від отворів на приладі та рухомих частин.
  - ▶ Ніколи не направляйте трубку або насадки на очі, волосся, вуха чи рот.
- Коли прилад падає, він може травмувати людей.
  - ▶ При прибиранні сходів переконайтеся, що там немає людей.
- Через розтягнутий мережний кабель можна перечепитися.
  - ▶ Під час перерв у процесі збирання вимкніть прилад і витягніть мережевий штекер з розетки.
  - ▶ Втягніть мережний кабель в прилад.
- Автоматичне змотування мережевого кабелю може становити загрозу для користувача.
  - ▶ Перед автоматичним змотуванням мережевого кабелю переконайтеся, що його штекер не чіпляється за людей, частини тіла, тварин або інші об'єкти.

### **⚠ УВАГА! – Небезпека удушення!**

Діти можуть натягти пакувальні матеріали собі на голову або загорнутися в них і задихнутися.

- ▶ Бережіть пакувальні матеріали від дітей.
- ▶ Не дозволяйте дітям гратися з пакувальним матеріалом.

## Як запобігти матеріальним збиткам

Щоб уникнути пошкодження приладу, приладдя й інших предметів, виконуйте ці вказівки.

### УВАГА!

- Перенесення приладу за шланг може призвести до пошкодження шланга.
  - ▶ Ніколи не переносьте прилад за шланг.
- Зношені або загострені нижні частини насадок можуть пошкодити чутливе тверде покриття, наприклад, паркет або лінолеум.
  - ▶ Регулярно перевіряйте нижні частини на предмет зношування.
  - ▶ Замініть зношену насадку.
- Бруд у моторі може пошкодити мотор.
  - ▶ Правила техніки безпеки не передбачають експлуатацію приладу без мішка для пилу.
  - ▶ Правила техніки безпеки не передбачають експлуатацію приладу без захисного фільтра мотора.
  - ▶ Правила техніки безпеки не передбачають експлуатацію приладу без випускного фільтра.

## Охорона довкілля й ощадливе користування

### Утилізація упаковки

Пакувальні матеріали екологічно безпечні і можуть використовуватися повторно.

- ▶ Окремі складники потрібно розсортувати й утилізувати роздільно.

## Розпаковування й перевірка

Тут ви дізнаєтеся, яких правил слід дотримуватися, розпаковуючи прилад.

### Розпаковування приладу й деталей

1. Вийміть прилад з упаковки.
2. Вийміть з упаковки і підготуйте всі додаткові деталі й супровідну документацію.
3. Зніміть наявний пакувальний матеріал.
4. Зніміть наявні наклейки та плівки.

### Комплект поставки

Після розпакування перевірте, чи комплект повний і чи не пошкодило якісь частини під час транспортування.

**Зауваження:** Залежно від комплектації прилад може постачатися з додатковим приладдям.

→ Мал. **1**

**A** Насадка для підлоги з перемикачем<sup>1</sup>

**B** Телескопічні трубки<sup>1</sup>

**C** Шланг з ручкою<sup>1</sup>

**D** Захисний фільтр мотора

**E** Випускний фільтр<sup>1</sup>

**F** Мішок для пилу

<sup>1</sup> Залежно від комплектації приладу

<b>G</b>	Multi-Use-Brush <sup>1</sup>
<b>H</b>	Каркас для приладдя <sup>1</sup>
<b>I</b>	Насадки для щілин <sup>1</sup>
<b>J</b>	Насадки для м'яких меблів <sup>1</sup>
<b>K</b>	Насадка для м'яких меблів зі змінною щіткою <sup>1</sup>
<b>L</b>	Насадка для матраців <sup>1</sup>
<b>M</b>	Насадка для свердління <sup>1</sup>
<b>N</b>	Насадки для твердої підлоги <sup>1</sup>

<sup>1</sup> Залежно від комплектації приладу

## Знайомство

### Прилад

**Зауваження:** Залежно від типу приладу можливі деякі відмінності кольору та деталей.

→ Мал. 2

<b>1</b>	Насадка для підлоги з перемикачем <sup>1</sup>
<b>2</b>	Телескопічна труба з пересувною кнопкою <sup>1</sup>
<b>3</b>	Шланг
<b>4</b>	Ручка <sup>1</sup>
<b>5</b>	Регулятор потужності та вимикач
<b>6</b>	Кріплення для паркування між прибираннями
<b>7</b>	Мережний кабель
<b>8</b>	Фіксатори для паркування
<b>9</b>	Індикація заміни мішка для пилу
<b>10</b>	Кришка

<sup>1</sup> Залежно від комплектації приладу





### 11 Ручка для транспортування

<sup>1</sup> Залежно від комплектації приладу



## Огляд елементів управління

За допомогою елементів керування можна налаштувати всі функції приладу й одержувати інформацію про його робочий стан.

### Елементи управління приладу

Символ	Застосування
	<ul style="list-style-type: none"> <li>■ Увімкнути прилад.</li> <li>■ Вимкнути прилад.</li> <li>■ Відрегулювати потужність.</li> </ul>
min	Очистити гардини і тонкі текстильні вироби.
	Очистити м'які меблі та подушки.
	<ul style="list-style-type: none"> <li>■ Очистити тонкі килими.</li> <li>■ Очистити незначні забруднення.</li> </ul>
	Очистити міцні підлогові покриття.
max	Очистити тверді підлогові покриття, сильно забруднені килими і килимові покриття.

### Елементи управління насадки для підлоги

Символ	Застосування
	Очищення килимів/килимових покриттів.
	Очищення твердих підлогових покриттів та паркету.

## Огляд індикаторів стану

Індикатори повідомляють про функції та стан.

Символ	Застосування
	Замінити мішок для пилу.

## Приладдя

Використовуйте оригінальне приладдя. Воно відповідає приладу. Тут коротко описано приладдя вашого приладу та його застосування.

Приладдя	Номер приладдя	Застосування
Комплект змінних фільтрувальних пакетів	BBZ41FGALL	Всмоктувати бруд.
Комплект змінних фільтрувальних пакетів	BBZAFGALL	Всмоктувати бруд.
Захисний фільтр мотора	BBZ02MPF	Захистити двигун від забруднень.
Гігієнічний фільтр HEPA	BBZ154HF	Очистити витяжне повітря.
Насадка для твердої підлоги зі щіткою	BBZ123HD	Очистити тверді підлогові покриття.
Насадка для твердої підлоги	BBZ124HD	Очистити тверді підлогові покриття та килими.

## Перед першим використанням

Підготуйте прилад до застосування.

### Монтаж приладу

1. Вставте ручку на шланг і зафіксуйте.  
→ Мал. **3**
2. Вставте патрубок всмоктувального шланга в отвір кришки та зафіксуйте.  
→ Мал. **4**
3. Приєднайте ручку до телескопічної трубки.  
→ Мал. **5**
4. Приєднайте насадку для підлоги до телескопічної трубки.  
→ Мал. **5**
5. Вставте каркас для приладдя<sup>1</sup> на телескопічну трубку.  
→ Мал. **6**

6. Вставте насадку для щілин<sup>1</sup> знизу на каркас для приладдя<sup>1</sup>.  
→ Мал. **6**
7. Вставте щітку<sup>1</sup> на насадку для м'яких меблів<sup>1</sup>.  
→ Мал. **7**
8. Вставте насадку для м'яких меблів<sup>1</sup> зі щіткою<sup>1</sup> зверху на каркас для приладдя<sup>1</sup>.  
→ Мал. **6**

## Основні відомості про користування

### Регулювання телескопічної трубки

1. Розблокуйте телескопічну трубку.
2. Відрегулюйте потрібну довжину телескопічної трубки.  
→ Мал. **8**

<sup>1</sup> Залежно від комплектації приладу

## Увімкнення приладу

1. Візьміть мережевий штекер і витягніть кабель на необхідну довжину.
2. Вставте мережевий штекер в розетку.
3. Натисніть на ①.  
→ Мал. 9

## Вимкнення приладу

1. Натисніть на ①.
  2. Вийміть мережевий штекер з розетки.
  3. Злегка потягніть за кабель живлення та відпустіть його.
- ✓ Кабель автоматично змотається.

## Регулювання потужності<sup>1</sup>

Потужність можна регулювати ступінчасто.

1. Поверніть регулятор потужності на потрібний рівень.  
→ Мал. 10
  2. Поверніть регулятор всмоктування на ручці на телескопічній трубці в потрібне положення.  
→ Мал. 11
- ✓ Потужність регулюється ступінчасто.

## Регулювання насадки для підлоги

- За допомогою перемикача встановіть насадку для підлоги на необхідну поверхню.  
→ Мал. 12

## Встановлення приладу на зберігання

**Порада:** Під час коротких перерв у процесі прибирання насадку для підлоги можна встановити у положення паркування.

- Вставте насадку для підлоги гачком у кріплення для паркування.  
→ Мал. 13

## Вимкнення приладу і перенесення

1. Вимкніть прилад.  
→ "Вимкнення приладу",  
Стор. 282
2. Поставте пилосос вертикально.
3. Вставте насадку для підлоги гачком у фіксатори для паркування.  
→ Мал. 14
4. При подоланні перешкод переносьте прилад за ручку.

## Очищення з використанням приладдя

1. Вставте потрібну насадку на телескопічну трубку або ручку.
2. Після використання зніміть використану насадку з телескопічної трубки або ручки.

## Прибирання Multi-Use-Brush<sup>1</sup>

**Зауваження:** Після використання Multi-Use-Brush не потрібно знімати. Потужність всмоктування не обмежується через встановлений Multi-Use-Brush.

<sup>1</sup> Залежно від комплектації приладу

**УВАГА!**

Прибирання зі щіткою, не повністю встановленою вниз, може пошкодити підлогу.

- ▶ Забороняється пилюсосити зі щіткою, спрямованою вгору.
1. Вставте Multi-Use-Brush на ручку або трубу та зафіксуйте.  
→ Мал. **15**
  2. Натисніть обидва фіксатори на щітці.
  3. Посуньте щітку вниз та зафіксуйте.  
→ Мал. **16**
  - ✓ Multi-Use-Brush готова до застосування.
  4. Пропилососьте з Multi-Use-Brush.
  5. Натисніть обидва фіксатори на щітці.
  6. Посуньте щітку вгору та зафіксуйте.  
→ Мал. **16**
  7. Вставте щітку або трубу на Multi-Use-Brush.
  8. Для знімання натисніть фіксатор та зніміть Multi-Use-Brush.  
→ Мал. **17**

**Демонтаж приладу**

1. Від'єднайте ручку від щітки та телескопічної трубки.  
→ Мал. **18**
2. Від'єднайте ручку від телескопічної трубки.  
→ Мал. **19**
3. Натисніть одночасно на обидва фіксатори та вийміть шланг з приладу.  
→ Мал. **20**

**Чищення та догляд**

Щоб прилад працював довго, слід ретельно чистити його й доглядати за ним.

**Засоби для очищення**

Використовуйте лише придатні засоби для очищення.

**УВАГА!**

Невідповідні засоби для очищення або неправильне очищення можуть призвести до пошкодження приладу.

- ▶ Не застосовуйте гострі чи абразивні засоби для очищення.
- ▶ Не застосовуйте засоби для очищення, що мають високий вміст спирту.
- ▶ Не застосовуйте жорсткі або металеві губки.
- ▶ Перед використанням ретельно промивайте губки.

**Чищення приладу**

**Вимога:** Прилад вимкнено.

→ "Вимкнення приладу", Стор. 282

- ▶ Очистіть прилад і приладдя м'яким рушником і звичайним миючим засобом для пластмаси.

**Відкривання кришки**

**Вимога:** Прилад вимкнено.

→ "Вимкнення приладу", Стор. 282

1. Відкрийте кришку.  
→ Мал. **21**
2. Відведіть кришку повністю вгору.

**Закривання кришки**

**Порада:** Перевірте, чи не защемився мішок для пилу між кришкою та пилюсосом.

## Вимоги

- Мішок для пилу вставлений.
- Захисний фільтр двигуна вставлений.
- Випускний фільтр двигуна вставлений.
- ▶ Закрийте кришку та заблокуйте.

## Очищення відсіку для пилу

**Вимога:** Мішок для пилу вийнятий.

→ "Заміна мішка для пилу",

Стор. 284

- ▶ За потреби очистіть відсік для пилу за допомогою іншого пило-сосу або сухою ганчіркою чи щіткою для пилу.
- ✓ Відсік для пилу очищений.

## Заміна мішка для пилу

Якщо оглядове вікно індикатора заміни пилозбірника постійно заповнене при піднятій насадці і максимальному ступені потужності, замініть мішок для пилу.

**Вимога:** Кришка відкрита.

→ "Відкривання кришки", Стор. 283

1. Щоб закрити мішок для пилу, потягніть важіль-засчокку.  
→ Мал. 22
2. Вийміть заповнений мішок для пилу з тримача.
3. Утилізуйте заповнений мішок для пилу.
4. Вставте новий мішок для пилу в тримач до чутної фіксації.
  - Не зминайте мішок для пилу.  
→ Мал. 23
5. → "Закривання кришки", Стор. 283

## Чистення захисного фільтра мотора

**Порада:** Для досягнення оптимального результату всмоктування регулярно вибивайте або промивайте захисний фільтр мотора. Після всмоктування дрібних часточок пилу очистіть або замініть захисний фільтр мотора, щоб підтримувати належну потужність всмоктування приладу.

**Вимога:** Мішок для пилу вийнятий.

→ "Заміна мішка для пилу",

Стор. 284

1. Потягніть за язички з обох боків, щоб зняти фіксатори, які тримають захисний фільтр мотора.  
→ Мал. 24
2. Витягніть захисний фільтр мотора в напрямку стрілки.
3. Витрусіть захисний фільтр мотора.
4. У разі сильного забруднення промийте захисний фільтр мотора.  
→ Мал. 25
5. Після цього залиште фільтр для просушування принаймні на 24 години.
6. Вставте захисний фільтр двигуна в пилосос та зафіксуйте вгорі.
7. Вставте мішок для пилу.  
→ "Заміна мішка для пилу", Стор. 284
8. → "Закривання кришки", Стор. 283

## Виймання випускного фільтра<sup>1</sup>

**Вимога:** Кришка відкрита.

→ "Відкривання кришки", Стор. 283

<sup>1</sup> Залежно від комплектації приладу

1. Натисніть ручку-засчокку в напрямку стрілки і розблокуйте випускний фільтр.
2. Витягніть випускний фільтр з пилососа.  
→ Мал. 26

## Очищення випускного фільтра<sup>1</sup>

Для досягнення оптимального рівня продуктивності очищуйте або замінійте випускний фільтр щонайменше один раз на рік.

**Порада:** Після всмоктування дрібних часточок пилу очистіть випускний фільтр, щоб забезпечити належну потужність всмоктування.

**Зауваження:** Його фільтрувальна дія залишається незмінною, незалежно від можливої зміни кольору поверхні.

### Очищення фільтра-прокладки

Фільтр-прокладка фіксується за допомогою решітки на випускному фільтрі.

**Вимога:** Випускний фільтр вийнятий.  
→ "Виймання випускного фільтра<sup>1</sup>", Стор. 284

1. Вийміть фільтр-прокладку.  
→ Мал. 27
2. Витрусіть фільтр-прокладку.
3. У разі сильного забруднення промийте його.  
→ Мал. 28
4. Після цього залиште фільтр-прокладку принаймні на 24 години сохнути.
5. Покладіть його на випускну решітку.

6. Встановіть решітку фільтра.  
→ "Встановлення випускного фільтра<sup>1</sup>", Стор. 285

## Очищення гігієнічного фільтра HEPA

Гігієнічний фільтр HEPA складається з фільтр-системи.

**Порада:** Для ретельнішого очищення фільтр-системи можна випрати її у пральній машині. Щоб не пошкодити іншу білизну, покладіть фільтр-систему в мішок для прання. Для очищення фільтр-системи налаштуйте режим дбайливого прання за температури 30 °C і мінімальну швидкість віджимання.

**Вимога:** Випускний фільтр вийнятий.

→ "Виймання випускного фільтра<sup>1</sup>", Стор. 284

1. Витрусіть фільтр-систему HEPA.
2. Промийте фільтр-систему під проточною водою.  
→ Мал. 29
3. Після цього залиште її сохнути щонайменше на 24 години.
4. Вставте фільтр-систему у пилосос.  
→ "Встановлення випускного фільтра<sup>1</sup>", Стор. 285

## Встановлення випускного фільтра<sup>1</sup>

**Вимога:** Кришка відкрита.  
→ "Відкривання кришки", Стор. 283

1. Встановіть випускний фільтр на випускну решітку та заблокуйте до чутного звуку фіксації.  
→ Мал. 30
2. → "Закривання кришки", Стор. 283

<sup>1</sup> Залежно від комплектації приладу

## Усунення несправностей

Незначні несправності приладу можна усувати власноруч. Перш ніж звертатися до сервісної служби, скористайтеся відомостями про усунення несправностей. Так можна уникнути зайвих витрат.

### УВАГА!

#### Небезпека ураження електричним струмом!

Ремонтні роботи, виконані неналежним чином, можуть становити небезпеку для користувача.

- ▶ Ремонтувати прилад дозволено тільки фахівцям.
- ▶ Для ремонту приладу дозволяється використовувати лише оригінальні запчастини.
- ▶ Щоб уникнути небезпек, у разі пошкодження кабелю живлення цього приладу його заміну має виконувати виробник, сервісний центр або особа з відповідною кваліфікацією.

## Несправності в роботі

Несправність	Причина	Усунення несправностей
Потужність всмоктування зменшується.	Мішок для пилу заповнений.	▶ Замініть мішок для пилу.
Індикатор заміни пилозбірника заповнений.	Насадка, телескопічна трубка або шланг засмічені.	<ol style="list-style-type: none"> <li>1. Демонтуйте прилад.</li> <li>2. Видаліть засмічення.</li> </ol>
	Випускний фільтр забруднений.	▶ Очистіть випускний фільтр. → "Очищення випускного фільтра" <sup>1</sup> , Стор. 285

<sup>1</sup> Залежно від комплектації приладу

## Транспортування, зберігання й утилізація

Тут ви дізнаєтеся, як правильно утилізувати старі прилади.

### Утилізація старих приладів

Екологічна утилізація дає змогу повторно використовувати цінну сировину.

1. Витягніть штепсельну вилку кабелю живлення.
2. Переріжте кабель живлення.
3. Утилізуйте прилад екологічним способом.

Інформацію щодо актуальних способів утилізації можна отримати у продавця приладу або органів місцевого самоврядування.



Цей прилад маркіровано згідно положень європейської Директиви 2012/19/EU стосовно електронних та електроприладів, що були у використанні (waste electrical and electronic equipment - WEEE). Директивою визначаються можливості, які є дійсними у межах Європейського союзу, щодо прийняття назад та утилізації бувших у використанні приладів.

## Сервісні центри

Якщо виникнуть запитання, ви не зможете власноруч усунути несправність приладу або знадобиться ремонт, зверніться до нашого сервісного центру.

Важливі для безпеки оригінальні запасні частини, що відповідають Директиві ЄС щодо екологічного

проекування, можна придбати в нашій сервісній службі впродовж щонайменше 7 років з моменту виходу приладу на ринок Європейського економічного простору.

**Зауваження:** Робота сервісного центру в гарантійних випадках безкоштовна.

Докладніші відомості про термін і умови гарантії у вашій країні можна отримати в сервісній службі, у дилера й на нашому сайті.

Звертаючись до сервісного центру, назвіть номер виробу (E-Nr.) і заводський номер (FD) приладу. Контактні дані сервісного центру містять довідник у кінці цієї інструкції; їх також можна знайти на нашому сайті.

### Номер виробу (E-Nr.) і заводський номер (FD)

Номер виробу (E-Nr.) і заводський номер (FD) приладу наведено на заводській табличці.

Щоб мати змогу швидко знайти відомості про прилад і телефонний номер сервісного центру, ці дані можна записати.

### Умови гарантії

Для вашого приладу діють наведені нижче гарантійні умови.

Стосовно цього приладу діють умови гарантії, щоб були опубліковані нашим компетентним представництвом в країні, в якій Ви придбали прилад. Ви можете в будь-який час одержати умови гарантії у спеціалізованому магазині, в якому Ви придбали прилад, або безпосередньо в нашому представництві у Вас в країні. Умови гарантії для Німеччини та адреси Ви знайдете на останніх чотирьох

сторінках цієї брошури. Крім того, умови гарантії розміщені також і в Інтернеті за зазначеною адресою. Для користування гарантійними послугами необхідно в будь-якому випадку показати квитанцію про оплату.

## فهرس المحتويات

Multi-Use- الكنس باستخدام	290
298 ..... Brush <sup>1</sup>	290
298 ..... خلع الجهاز	290
<b>298 ..... التنظيف والعناية</b>	291
298 ..... مواد التنظيف	291
298 ..... تنظيف الجهاز	291
299 ..... فتح الغطاء	294
299 ..... غلق الغطاء	294
299 ..... تنظيف حجيرة الغبار	294
299 ..... تغيير كيس الغبار	294
299 ..... تنظيف فلتر حماية المحرك	294
300 ..... خلع فلتر العادم <sup>1</sup>	294
300 ..... تنظيف فلتر العادم <sup>1</sup>	294
300 ..... تركيب فلتر العادم <sup>1</sup>	294
<b>301 ..... التغلب على الاختلالات</b>	295
301 ..... الاختلالات الوظيفية	295
<b>302 ..... النقل والتخزين والتخلص</b>	295
302 ..... التخلص من الجهاز القديم	295
<b>302 ..... خدمة العملاء</b>	296
رقم المنتج (E-Nr.) ورقم الصنع	296
302 ..... (FD)	296
302 ..... اشتراطات الضمان	296
<b>الأمان</b>	297
إرشادات عامة	297
الاستعمال المطابق للتعليمات	297
تقييد دائرة المستخدمين	297
إرشادات الأمان	297
<b>تجنب الأضرار المادية</b>	297
<b>حماية البيئة والتوفير</b>	297
التخلص من مواد التغليف	297
<b>إخراج الجهاز من مواد التغليف وفحصه</b>	297
إخراج الجهاز والأجزاء من مواد التغليف	297
محتويات العبوة	297
<b>التعرّف</b>	297
الجهاز	297
عرض عام لعناصر التحكم	297
عرض عام لبيانات الحالة	297
<b>الملحقات</b>	297
<b>قبل أول استخدام</b>	297
تركيب الجهاز	297
<b>الاستعمال الأساسي</b>	297
ضبط الماسورة التليسكوبية	297
تشغيل الجهاز	297
إيقاف الجهاز	297
التحكم في القدرة <sup>1</sup>	297
ضبط أداة الأرضيات	297
إيقاف الجهاز	297
إيقاف الجهاز وحمله	297
التنظيف باستخدام الملحق	297

احرص على مراعاة إرشادات الأمان التالية.

## إرشادات عامة

- اقرأ هذا الدليل بعناية.
- احتفظ بالدليل وبمعلومات المنتج لغرض الاستخدام اللاحق أو لتسليمها إلى المالك التالي.
- لا توصل الجهاز بالكهرباء في حالة وجود أضرار ناتجة عن عملية النقل.

## الاستعمال المطابق للتعليمات

- كي يمكنك استخدام الجهاز بصورة آمنة وسليمة، التزم بإرشادات الاستعمال المطابق للتعليمات.
- لا تستخدم الجهاز إلا:
  - مع الأجزاء والكماليات الأصلية. لا يحق المطالبة بحقوق الضمان في حالة حدوث أضرار نتيجة استخدام منتجات غريبة.
  - لتنظيف الأسطح.
  - في المنزل الخاص وفي الأماكن المغلقة من المحيط المنزلي في درجة حرارة الغرفة.
  - على ارتفاع حتى 2000 م كحد أقصى فوق مستوى سطح البحر.
- لا تستخدم الجهاز:
  - لتنظيف الأفراد أو الحيوانات من خلال الشفط.
  - لامتصاص المواد الضارة بالصحة أو حادة الحواف أو الساخنة أو المتوهجة.
  - لامتصاص المواد الرطبة أو السائلة.
  - لامتصاص المواد والغازات سريعة الاشتعال أو المتفجرة.
  - لامتصاص الرماد والسخام الناتجين من مواقد التدفئة وأجهزة التدفئة المركزية.
  - لامتصاص غبار الحبر الناتج من الطابعات وماكينات التصوير.
  - لامتصاص ردم البناء.
- افصل الجهاز من مصدر الإمداد بالتيار الكهربائي، عندما:
  - تنظف الجهاز.

## تقييد دائرة المستخدمين

يمكن للأطفال بدءًا من عُمر 8 سنوات فما فوق، وكذلك للأشخاص الذين يعانون نقصًا في القدرات الجسمانية أو الحسية أو العقلية، أو يعانون نقصًا في الإدراك أو المعرفة أو كليهما، استخدام هذا الجهاز، إذا تم ذلك تحت إشرافٍ وبعد اطلاعهم على كيفية التشغيل الآمن للجهاز، وإدراك المخاطر الناتجة. لا يجوز للأطفال العبث بالجهاز. لا يجوز للأطفال تنظيف الجهاز أو إجراء أعمال الصيانة المنوطة بالمستخدم إلا إذا تمت مراقبتهم أثناء ذلك.

## إرشادات الأمان

احرص على مراعاة إرشادات الأمان هذه عند استخدام الجهاز.

### ⚠ تحذير - خطر الصعق الكهربائي!

- تنطوي أعمال الإصلاح غير السليمة فنيًا على أخطار.
  - ◀ وحدهم أفراد الطاقم الفنيّ المدربون من أجل ذلك يُسمح لهم بإجراء إصلاحات على الجهاز.
  - ◀ لا يُسمح إلا باستخدام قطع الغيار الأصلية لإصلاح الجهاز.
  - ◀ إذا كان كابل الكهرباء لهذا الجهاز متضررًا، يجب تغييره من قبل الجهة الصانعة أو مركز خدمة العملاء التابع لها أو من قبل فني مؤهل بشكل مماثل، وذلك لتجنب المخاطر.
- أي جهاز متضرر أو كابل كهرباء تالف سوف يشكل خطرًا.
  - ◀ لا تشغّل أبدًا جهازًا متضررًا.
  - ◀ لا تشغّل جهازًا ذا سطح مشقوق أو مكسور.
  - ◀ لا تشد كابل الكهرباء المتصل بالشبكة كي تفصل الجهاز عن شبكة الكهرباء أبدًا. انزع القابس الكهربائي من كابل الكهرباء دائمًا.
  - ◀ لا تشد الجهاز من كابل الكهرباء المتصل بالشبكة أو تحمله.
  - ◀ إذا كان الجهاز متضررًا أو كابل التوصيل بالشبكة تالفًا، فاسحب على الفور القابس الكهربائي لكابل التيار أو افصل المصهر الموجود في صندوق المصاهر.
  - ◀ "الاتصال بخدمة العملاء." ← صفحة 302
  - ◀ وحدهم أفراد الطاقم الفنيّ المدربون من أجل ذلك يُسمح لهم بإجراء إصلاحات على الجهاز.
- الرطوبة التي تتوغل في الجهاز قد تسبب صدمة كهربائية.
  - ◀ لا تستخدم الجهاز إلا في أماكن مغلقة.

- ◀ لا تعرّض الجهاز أبدًا للحرارة والرطوبة الشديديتين.
- ◀ لا تستخدم أجهزة تنظيف بالضغط العالي أو أجهزة تنظيف البخار، كي تنظف الجهاز.
- أي عزل متضرر لكابل الكهرباء سوف يشكّل خطرًا.
- ◀ لا تقم مطلقًا بوضع وصلة الشبكة في وضع تلامس مع أجزاء ساخنة من الجهاز أو مصادر حرارية.
- ◀ لا تقم مطلقًا بوضع وصلة الشبكة في وضع تلامس مع أسنان مدببة أو حواف حادة.
- ◀ لا تشي أو تسحق أو تغيّر وصلة الشبكة الكهربائية.
- تنطوي أعمال التركيب غير السليمة فنيًا على أخطار.
- ◀ لا توصل الجهاز وتشغل إلا وفقًا للقيم الموضّحة على لوحة الصنع.
- ◀ لا توصل الجهاز إلا بمقبس مرگب بطريقة سليمة ومزود بوصلة تأريض على أن تكون شبكة الكهرباء ذات تيار متردد.
- ◀ يجب أن يكون نظام أسلاك الحماية الأرضية الخاص بتركيبات المنزل الكهربائية مركبًا وفقًا للوائح المعنية.

### ⚠ تحذير - خطر الإصابة بحروق!

- أنظمة الفلاتر يمكن أن تسخن أثناء التشغيل وتؤدي إلى نشوب حريق في حالة ملامستها لمواد قابلة للاشتعال أو محتوية على الكحول.
- ◀ لا تضع أية مواد قابلة للاشتعال أو مواد محتوية على الكحول على كيس الغبار أو الفلتر.
- ◀ عند تنظيف الجهاز لا تستخدم أية مواد قابلة للاشتعال أو محتوية على الكحول.
- في حالة زيادة وقت التشغيل على 30 دقيقة، قد يسخن بشدة سلك الكهرباء الملفوف.
- ◀ اسحب كابل الكهرباء للخارج بشكل كامل.

### ⚠ تحذير - خطر الإصابة!

- الأجزاء المتحركة والفتحات الموجودة بالجهاز يمكن أن تؤدي إلى حدوث إصابات.
- ◀ أبعده الملابس والشعر والأصابع وأجزاء الجسم الأخرى عن الفتحات الموجودة بالجهاز والأجزاء المتحركة.
- ◀ لا تقم مطلقًا بتوجيه الماسورة أو رؤوس التنظيف على العينين أو الشعر أو الأذنين أو الفم.

- سقوط الجهاز يمكن أن يشكل خطرًا على الأشخاص.
- ◀ عند تنظيف السلاالم، تأكد من عدم وجود أشخاص في المستوى الموجود أسفل الجهاز.
- قد يؤدي سلك الكهرباء المفروود إلى التعثر فيه.
- ◀ عند أخذ استراحة أثناء التنظيف، أوقف الجهاز وانزع القابس الكهربائي من المقبس.
- ◀ قم بلف سلك الكهرباء.
- آلية اللف الأوتوماتيكي للكابل قد تشكل خطرًا على المستخدم.
- ◀ أثناء اللف الأوتوماتيكي للسلك، تأكد أن القابس الكهربائي ليس مقذوفًا باتجاه أشخاص أو أجزاء الجسم أو حيوانات أو أشياء.

### ⚠ تحذير - خطر الاختناق!

- يمكن أن يلف الأطفال مواد التغليف فوق رؤوسهم أو ينحسروا بداخلها ويختنقوا.
- ◀ أبعد مواد التغليف عن تناول الأطفال.
  - ◀ لا تدع الأطفال يلعبون بمواد التغليف للجهاز.

## إخراج الجهاز من مواد التغليف وفحصه

ما يجب عليك مراعاته عند إخراج الجهاز من مواد التغليف، تعرفه هنا.

### إخراج الجهاز والأجزاء من مواد التغليف

1. أخرج الجهاز من عبوة التغليف.
2. أخرج كافة الأجزاء الأخرى والمستندات المرفقة من عبوة التغليف وجهّزها.
3. انزع مادة التغليف الموجودة.
4. قم بإزالة الملصقات والرقائق الموجودة.

### محتويات العبوة

بعد إخراج كافة القطع من أغلفتها تأكد من خلوها من أضرار النقل وعدم نقصان أيٍّ منها.

**ملاحظة:** يأتي الجهاز مزودًا بملحقات إضافية تبعًا لتجهيزاته.

← الشكل 1

**A** أداة تنظيف الأرضية القابلة للضبط<sup>1</sup>

**B** مواسير تليسكوبية<sup>1</sup>

**C** مقابض مع خرطوم<sup>1</sup>

**D** فلتر حماية المحرك

**E** فلتر العادم<sup>1</sup>

**F** أكياس الغبار

**G** Multi-Use-Brush<sup>1</sup>

**H** دعامة الملحقات<sup>1</sup>

**I** فوهات شقّية<sup>1</sup>

<sup>1</sup> حسب تجهيز الجهاز

## تجنب الأضرار المادية

لتجنب حدوث أضرار مادية في الجهاز أو الملحقات أو أية أغراض أخرى، احرص على مراعاة هذه الإرشادات.

### تنبيه!

- وضع الجهاز على الخرطوم قد يتلف الخرطوم.
  - ◀ لا تضع الجهاز مطلقًا على الخرطوم.
- النعال الخارجية المتآكلة أو حادة المواف برؤوس التنظيف يمكن أن تتسبب في حدوث أضرار بالأرضيات الصلبة الحساسة، مثل الباركيه أو الأرضيات المشمع.
  - ◀ افحص النعال الخارجية بانتظام من حيث التآكل.
  - ◀ استبدل رأس التنظيف المتآكلة.
- وجود اتساخ في المحرك يمكن أن يلحق الضرر بالمحرك.
  - ◀ لا تقم مطلقًا بتشغيل الجهاز بدون كيس غبار.
  - ◀ لا تقم مطلقًا بتشغيل الجهاز بدون فلتر حماية المحرك.
  - ◀ لا تقم مطلقًا بتشغيل الجهاز بدون فلتر العادم.

## حماية البيئة والتوفير

### التخلص من مواد التغليف

كافة مواد التغليف خاماتٌ غير ضارة بالبيئة ويمكن إعادة استغلالها.

◀ تخلّص من المكونات المفردة بشكل منفصل حسب نوعها.



## عرض عام لعناصر التحكم

اضبط كل وظائف جهازك واحصل على معلومات حول حالة التشغيل عبر عناصر الاستعمال.

## عناصر التحكم في الجهاز

الرمز	الاستخدام
①	<ul style="list-style-type: none"> <li>تشغيل الجهاز.</li> <li>إيقاف الجهاز.</li> <li>التحكم في القدرة.</li> </ul>
min	تنظيف الستائر والمنسوجات الحساسة.
	تنظيف الأثاث المنجد والوسادات.
	<ul style="list-style-type: none"> <li>تنظيف السجاد الحساس.</li> <li>تنظيف كميات الاتساخات الصغيرة.</li> </ul>
	تنظيف أغشية الأرضيات المتينة.
max	تنظيف الأرضيات الصلبة والسجاجيد والحصائر شديدة الاتساخ.

## عناصر التحكم في فوهة تنظيف الأرضيات

الرمز	الاستخدام
	تنظيف السجاجيد والحصائر.
	تنظيف الباركيه والأرضيات الصلبة.

## عرض عام لبيانات الحالة

توفر البيانات معلومات حول الوظائف والحالات.

الرمز	الاستخدام
	قم بتغيير كيس الغبار.

**J** فوهات تنظيف المفروشات<sup>1</sup>

**K** فوهة تنظيف المفروشات مع حلقة فرشاة قابلة للتثبيت<sup>1</sup>

**L** فوهة تنظيف المراتب<sup>1</sup>

**M** فوهة تنظيف نواتج الثقب<sup>1</sup>

**N** فوهات تنظيف الأرضيات الصلبة<sup>1</sup>

<sup>1</sup> حسب تجهيز الجهاز

## التعرّف

## الجهاز

**ملاحظة:** قد تظهر اختلافات معينة في بعض التفاصيل والألوان حسب موديل الجهاز.

← الشكل 2

**1** أداة تنظيف الأرضية القابلة للضبط<sup>1</sup>

**2** ماسورة تليسكوبية مزودة بمفتاح انزلاقي<sup>1</sup>

**3** خرطوم

**4** مقبض<sup>1</sup>

**5** متحكم القدرة ومفتاح التشغيل/الإيقاف

**6** مساعد الإيقاف

**7** سلك الكهرباء

**8** مساعد التخزين

**9** مبین تغيير الكيس

**10** غطاء

**11** مقبض

<sup>1</sup> حسب تجهيز الجهاز

## الملحقات

استخدم الملحقات الأصلية. فهي مصممة لتناسب مع جهازك. يمكنك أن تُلقي هنا نظرةً عامةً على ملحقات جهازك واستخدامها.

الملحقات	رقم الملحق	الاستخدام
مجموعة الفلاتر البديلة	BBZ41FGALL	إزالة المواد المشفوفة.
مجموعة الفلاتر البديلة	BBZAFGALL	إزالة المواد المشفوفة.
فلتر حماية المحرك	BBZ02MPF	حماية المحرك من الاتساخ.
فلتر النظافة الصحية HEPA	BBZ154HF	تنظيف منفذ تصريف هواء العادم.
فوهة تنظيف الأرضيات الصلبة فرشاة	BBZ123HD	تنظيف الأرضيات الصلبة.
فوهة تنظيف الأرضيات الصلبة	BBZ124HD	تنظيف الأرضيات الصلبة والسجاجيد.

## قبل أول استخدام

هيئ الجهاز للاستخدام.

### تركيب الجهاز

1. اضغط المقبض على الخرطوم وقم بتأمينه في موضعه.  
← الشكل 3
2. أدخل مهايئ الخرطوم في فتحة مدخل الهواء الموجودة بالغطاء وقم بتأمينه في موضعه.  
← الشكل 4
3. قم بتوصيل المقبض بالماسورة التليسكوبية.  
← الشكل 5
4. قم بتوصيل الماسورة التليسكوبية بفوهة تنظيف الأرضيات.  
← الشكل 5

حسب تجهيز الجهاز <sup>1</sup>

## ضبط أداة الأرضيات

- ◀ استخدم المفتاح لضبط فوهة تنظيف الأرضيات على القاعدة المطلوبة.
- ← الشكل 12

## إيقاف الجهاز

- نصيحة:** يمكنك ضبط فوهة تنظيف الأرضيات على مساعد الإيقاف عند الاستراحة من الكنس لفترات قصيرة.
- ◀ قم بتحريك الخطاف الموجود على فوهة تنظيف الأرضيات إلى مساعد الإيقاف.
- ← الشكل 13

## إيقاف الجهاز وحمله

1. أوقف الجهاز.
- ← "إيقاف الجهاز"، صفحة 297
2. ضع الجهاز في وضعية مستقيمة على قطاعه الخلفي.
3. قم بتحريك الخطاف الموجود على أداة تنظيف الأرضيات إلى مساعد الإيقاف.
- ← الشكل 14
4. لتجاوز أية عوائق، انقل الجهاز من خلال المقبض.

## التنظيف باستخدام الملحق

1. قم بتثبيت الفوهة المطلوبة على الماسورة التليسكوبية أو المقبض.
2. بعد الاستخدام أخرج الفوهة التي تم استخدامها من الماسورة التليسكوبية أو اخلعها من المقبض.

## الاستعمال الأساسي

### ضبط الماسورة التليسكوبية

1. قم بتحريك قفل الماسورة التليسكوبية.
2. اضبط الطول المطلوب للماسورة التليسكوبية.
- ← الشكل 8

### تشغيل الجهاز

1. أمسك القابس الكهربائي واسمبه للخارج حتى الوصول إلى الطول المطلوب.
2. ضع القابس الكهربائي في المقبس.
3. اضغط على ①.
- ← الشكل 9

### إيقاف الجهاز

1. اضغط على ①.
2. انزع القابس الكهربائي من المقبس.
3. اسحب كابل مصدر الكهرباء قليلاً ثم اتركه.
- ✓ يتم لف سلك الكهرباء أوتوماتيكياً.

### التحكم في القدرة<sup>1</sup>

- يمكنك التحكم في وضع الضبط باستمرار.
- 1. أدر متحكم القدرة إلى وضع الضبط المطلوب.
- ← الشكل 10
- 2. أدر الماسورة التليسكوبية مع منظم تدفق الهواء إلى الوضع المطلوب.
- ← الشكل 11
- ✓ يتم التحكم في القدرة باستمرار.

<sup>1</sup> حسب تجهيز الجهاز

## خلع الجهاز

1. افصل الوصلة بين فوهة تنظيف الأرضيات والماسورة التليسكوبية. ← الشكل 18
2. افصل الوصلة بين الماسورة التليسكوبية والمقبض. ← الشكل 19
3. اضغط سقاطتي التأمين معا واسحب الخرطوم من الجهاز. ← الشكل 20

## التنظيف والعناية

نظف جهازك واعنتني به بدقة، كي يظل قادراً على أداء وظيفته لمدة طويلة.

### مواد التنظيف

اقتصر على استخدام المنظفات المناسبة.

### تنبيه!

- يمكن أن يتضرر الجهاز بفعل مواد التنظيف غير المناسبة أو التنظيف الخاطئ.
- ← لا تستخدم منظفات خادشة أو مواد تنظيف حادة.
- ← لا تستخدم أية منظفات تحتوي على نسبة عالية من الكحول.
- ← لا تستخدم أية ليفات أو إسفنجات تنظيف خشنة.
- ← اغسل الفوط الإسفنجية جيداً قبل الاستخدام.

### تنظيف الجهاز

**الشرط:** الجهاز متوقف.

← "إيقاف الجهاز"، صفحة 297

## الكنس باستخدام Multi-Use-Brush<sup>1</sup>

**ملاحظة:** لا تخلع Multi-Use-Brush بعد الاستخدام. لا يتم تقييد قوة الشفط بواسطة Multi-Use-Brush المركبة.

### تنبيه!

الكنس دون الضغط على الحلقة الشعرية لأسفل قد يؤدي إلى إتلاف بالسطح.  
 ◀ لا تقم بالكنس أبداً بينما الحلقة الشعرية مضغوطة لأعلى.

1. اضغط Multi-Use-Brush على المقبض وقم بتأمينه في موضعه. ← الشكل 15
2. اضغط سقاطتي التأمين على الحلقة الشعرية.
3. اضغط الحلقة الشعرية لأسفل وقم بتأمينها في موضعها. ← الشكل 16
- ✓ ويصبح Multi-Use-Brush جاهزاً للاستخدام.
4. الكنس باستخدام Multi-Use-Brush.
5. اضغط سقاطتي التأمين على الحلقة الشعرية.
6. اضغط الحلقة الشعرية لأعلى وقم بتأمينها في موضعها. ← الشكل 16
7. اضغط أداة تنظيف الأرضيات أو الماسورة على Multi-Use-Brush.
8. اضغط زر التحرير لفك Multi-Use-Brush ثم اخلعها. ← الشكل 17

1 حسب تجهيز الجهاز

1. لخلق كيس الغبار، اسحب عروة التأمين.  
← الشكل 22
2. أخرج كيس الغبار بالكامل من الحامل.
3. تخلص من كيس الغبار بالكامل.
4. اضغط كيس الغبار الجديد في الحامل إلى أن يثبت في موضعه.  
- لا تقم بئني كيس الغبار.  
← الشكل 23
5. ← "غلق الغطاء"، صفحة 299

## تنظيف فلتر حماية المحرك

**نصيحة:** لتحقيق أفضل نتائج تنظيف ممكنة، قم بنفض أو غسل فلتر حماية المحرك بانتظام. بعد تنظيف جزيئات الغبار الدقيقة، قم بتنظيف أو استبدال فلتر حماية المحرك من أجل ضمان قدرة الجهاز على الشفط.

**الشرط:** تم خلع كيس الغبار.  
← "تغيير كيس الغبار"، صفحة 299

1. من أجل تحرير فلتر حماية المحرك من آلية التثبيت، اجذب من العروات الجانبية.  
← الشكل 24
2. اخلع فلتر حماية المحرك في اتجاه السهم.
3. قم بتنظيف فلتر حماية المحرك.
4. إذا كان فلتر حماية المحرك متسخًا بشدة، فقم بشطفه.  
← الشكل 25
5. اترك الفلتر ليجف لمدة لا تقل عن 24 ساعة.
6. أعد تركيب فلتر حماية المحرك في الجهاز وقم بتأمينه في موضعه بأعلى.
7. أدخل كيس الغبار.  
← "تغيير كيس الغبار"، صفحة 299

◀ قم بتنظيف الجهاز والملحقات بقطعة قماش ناعمة وأحد منظفات البلاستيك المتداولة بالأسواق.

## فتح الغطاء

**الشرط:** الجهاز متوقف.

← "إيقاف الجهاز"، صفحة 297

1. افتح الغطاء.  
← الشكل 24
2. قم بطي الغطاء لأعلى تمامًا.

## غلق الغطاء

**نصيحة:** تأكد من عدم احتجاز كيس الغبار بين الغطاء والجهاز.

### المتطلبات

- تم إدخال كيس الغبار.
  - تم إدخال فلتر حماية المحرك.
  - تم إدخال فلتر العادم.
- ◀ أغلق الغطاء وقم بتأمينه في موضعه.

## تنظيف حجيرة الغبار

**الشرط:** تم خلع كيس الغبار.

← "تغيير كيس الغبار"، صفحة 299

- ◀ عند اللزوم قم بتنظيف حجيرة الغبار باستخدام جهاز ثان أو قم بتنظيفه باستخدام نافضة غبار جافة أو فرشاة تنفيض غبار.
- ✓ تم تنظيف حجيرة الغبار.

## تغيير كيس الغبار

قم بتغيير كيس الغبار في حالة إضاءة نافذة الفحص بمبين تغيير الفلتر باستمرار عندما تكون الفوهة مرفوعة وعند استخدام أقصى قدرة.

**الشرط:** الغطاء مفتوح.

← "فتح الغطاء"، صفحة 299

8. ← "غلق الغطاء"، صفحة 299

## خلع فلتر العادم<sup>1</sup>

**الشرط:** الغطاء مفتوح.

← "فتح الغطاء"، صفحة 299

1. اضغط عروة تأمين القفل في اتجاه السهم وحرر فلتر العادم.
2. اخلع فلتر العادم من الجهاز.  
← الشكل 26

## تنظيف فلتر العادم<sup>1</sup>

للحصول على أداء مثالي، قم بتنظيف أو استبدال فلتر العادم مرة في السنة.

**نصيحة:** بعد تنظيف جزيئات الغبار الدقيقة، قم بتنظيف أو استبدال فلتر العادم لضمان قدرة الجهاز على الشطف.

**ملاحظة:** يبقى تأثير التصفية لفلتر العادم كما هو حتى وإن تغير لون سطح الفلتر.

## تنظيف صوف الفلتر

يتم تثبيت صوف الفلتر مع شبكة الفلتر في شبكة العادم.

**الشرط:** تم خلع فلتر العادم.

← "خلع فلتر العادم"، صفحة 300

1. اخلع صوف الفلتر.  
← الشكل 27
2. قم بتنظيف صوف الفلتر.
3. إذا كان صوف الفلتر متسخًا بشدة، فقم بشطفه.  
← الشكل 28
4. اترك صوف الفلتر ليجف لمدة لا تقل عن 24 ساعة.
5. ضع صوف الفلتر على شبكة العادم.

6. أدخل شبكة الفلتر.

← "تركيب فلتر العادم"، صفحة 300

## تنظيف فلتر النفاثة الصحية HEPA

يتكون فلتر النفاثة الصحية HEPA من وحدة فلتر.

**نصيحة:** لتنظيف وحدة الفلتر جيدًا، يمكنك تنظيف وحدة الفلتر في الغسالة. ولحماية بقية الملابس، ضع وحدة الفلتر في كيس ملابس. اغسل وحدة الفلتر على درجة حرارة 30 °م باستخدام برنامج معتدل وبأدنى سرعة عصر.

**الشرط:** تم خلع فلتر العادم.

← "خلع فلتر العادم"، صفحة 300

1. قم بتنظيف وحدة الفلتر.
2. اشطف وحدة الفلتر تحت صنوبر الماء.  
← الشكل 29
3. اترك وحدة الفلتر لتجف لمدة لا تقل عن 24 ساعة.
4. أدخل وحدة الفلتر في الجهاز.  
← "تركيب فلتر العادم"، صفحة 300

## تركيب فلتر العادم<sup>1</sup>

**الشرط:** الغطاء مفتوح.

← "فتح الغطاء"، صفحة 299

1. ضع فلتر العادم على شبكة العادم بحيث يثبت في موضعه بصوت مسموع.  
← الشكل 30
2. ← "غلق الغطاء"، صفحة 299

## التغلب على الاختلالات

يمكنك أن تقوم بنفسك بإصلاح الأعطال البسيطة بجهازك. اقرأ معلومات التغلب على الأعطال قبل الاتصال بخدمة ما بعد البيع. حيث يجنبك ذلك أية تكاليف غير ضرورية.

### ⚠ تحذير

#### خطر الصعق الكهربائي!

- تنطوي أعمال الإصلاح غير السليمة فنيًا على أخطار.
- ◀ وحدهم أفراد الطاقم الفني المدربون من أجل ذلك يُسمح لهم بإجراء إصلاحات على الجهاز.
  - ◀ لا يُسمح إلا باستخدام قطع الغيار الأصلية لإصلاح الجهاز.
  - ◀ إذا كان كابل الكهرباء لهذا الجهاز متضررًا، يجب تغييره من قبل الجهة الصانعة أو مركز خدمة العملاء التابع لها أو من قبل فني مؤهل بشكل مماثل، وذلك لتجنب المخاطر.

### الاختلالات الوظيفية

العطل	السبب	التغلب على الأعطال
تراجع قوة الشفط.	كيس الغبار ممتلئ.	◀ قم بتغيير كيس الغبار.
مبين تغيير الفلتر يضيء باستمرار.	هناك بالفوهة أو الماسورة التليسكوبية أو الخرطوم.	1. قم بتفكيك الجهاز. 2. قم بإزالة الإعاقة.
فلتر العادم متسخ.	فلتر العادم متسخ.	◀ قم بتنظيف فلتر العادم. ← "تنظيف فلتر العادم", صفحة 300

## خدمة العملاء

إذا كانت لديك أسئلة أو لم تكن قادرًا على إصلاح خلل ما في الجهاز بنفسك أو يتعين عليك إصلاح الجهاز، يُرجى منك التوجّه إلى مركزنا لخدمة العملاء. تحصل على قطع الغيار الأصلية المهمة للوظيفة وفقًا لللائحة التصميم البيئي ذات الصلة لدى خدمة العملاء الخاصة بنا لمدة 7 سنوات على الأقل بدءًا من تسويق جهازك داخل المنطقة الاقتصادية الأوروبية.

**ملاحظة:** تكون الاستعانة بخدمة العملاء مجانية في إطار اشتراطات ضمان الجهة الصانعة.

سوف تحصل على معلومات مفصلة حول فترة الضمان وشروطه في بلدك لدى خدمة العملاء الخاصة بنا أو لدى التاجر الذي تتعامل معه أو على موقعنا الإلكتروني.

عندما تتواصل مع خدمة العملاء، سوف تكون بحاجة إلى رقم المنتج (E-Nr.) ورقم الصنع (FD-Nr.) الخاصين بجهازك. تجد بيانات الاتصال بخدمة العملاء في فهرس خدمة العملاء في نهاية الدليل أو على موقعنا الإلكتروني.

## رقم المنتج (E-Nr.) ورقم الصنع (FD)

تجد رقم المنتج (E-Nr.) ورقم الصنع (FD) على لوح الصنع للجهاز. كي تجد بيانات جهازك ورقم هاتف خدمة العملاء مجددًا بسرعة، يمكنك تدوين البيانات.

## اشتراطات الضمان

يحق لك أن تحصل على ضمان لجهازك وفق الاشتراطات التالية.

## النقل والتخزين والتخلص

تعرف هنا على كيفية التخلص من الأجهزة القديمة بصورة صحيحة.

## التخلص من الجهاز القديم

يمكن إعادة تدوير المواد الخام الثمينة من خلال التخلص من الجهاز بطريقة تحافظ على البيئة.

1. انزع القابس الكهربائي من كابل الكهرباء.
2. اقطع كابل الكهرباء.
3. تخّص من الجهاز بطريقة لا تضر بالبيئة.

يمكنك الحصول على المعلومات الخاصة بأحدث سبل التخلص من المخلفات لدى تاجر المتخصص أو لدى إدارة البلدية أو المدينة التي تتبع لها.

هذا الجهاز مطابق للمواصفة الأوروبية 2012/19/المجموعة الاقتصادية الأوروبية الخاصة بالأجهزة الكهربائية والإلكترونية القديمة (waste electrical and electronic equipment - WEEE).

وهذه المواصفة تحدد الإطار العام لقواعد تسري في جميع دول الاتحاد الأوروبي بخصوص استعادة الأجهزة القديمة وإعادة استغلالها.



يتم تحديد شروط الضمان لهذا الجهاز من قبل ممثلنا في الدولة التي يتم فيها بيع الجهاز. يمكنك الحصول على تفاصيل هذه الشروط من قبل الموزع الذي اشتريته منه الجهاز أو من قبل ممثلنا في الدولة مباشرة. تجد اشتراطات الضمان لدولة ألمانيا في نهاية الجزء الألماني. والعناوين ذات الصلة تجدها في الصفحات الأربعة الأخيرة من هذا المستند. علاوةً على ذلك تجد شروط الضمان أيضاً على موقع الإنترنت المذكور هناك. وفي كل الأحوال يلزم تقديم وثيقة الشراء عند المطالبة بحقوق الضمان. نحفظ بحقنا في إجراء أية تعديلات.

## فهرست مطالب

312	بستن درپوش.....	305	ایمنی.....
312	تمیز کردن محفظه گرد و خاک.....	305	اطلاعات عمومی.....
312	تعویض کیسه جارو برقی.....	305	کاربرد دستگاه.....
312	روش تمیز کردن فیلتر محافظ موتور.....	305	محدودیت گروه کاربری.....
312	بیرون آوردن فیلتر هوای خروجی <sup>1</sup> .....	306	دستورالعملهای ایمنی.....
313	تمیز کردن فیلتر هوای خروجی <sup>1</sup> .....	308	جلوگیری از آسیبهای مالی.....
313	قرار دادن فیلتر هوای خروجی <sup>1</sup> .....	308	محافظت از محیط زیست و حفظ آن.....
314	عیب یابی.....	308	دور انداختن بسته بندی.....
314	اختلالات در عملکرد.....	308	باز کردن بسته بندی و بررسی.....
315	حمل، نگهداری، و دور انداختن.....	308	روش بیرون آوردن دستگاه و قطعات از داخل بسته بندی.....
315	دور انداختن دستگاه قدیمی.....	308	محتویات بسته بندی.....
315	مرکز خدمات مشتری.....	309	آشنایی.....
	شماره محصول (E-Nr) و شماره تولید (FD).....	309	دستگاه.....
315	شرایط گارانتی.....	309	مرور کلی کنترلهای دستگاه.....
		309	مرور کلی صفحه نمایش وضعیت.....
		309	لوازم جانبی.....
		310	قبل از نخستین استفاده.....
		310	نصب دستگاه.....
		310	عملیات اولیه.....
		310	تنظیم لوله تلسکوپی.....
		310	روشن کردن دستگاه.....
		310	روش خاموش کردن دستگاه.....
		310	کنترل میزان مکش <sup>1</sup> .....
		310	تنظیم سری کف.....
		310	کنار گذاشتن دستگاه.....
		311	متوقف کردن و حمل دستگاه.....
		311	جارو کردن با لوازم جانبی.....
		311	جارو کردن با Multi-Use-Brush <sup>1</sup> .....
		311	برداشتن دستگاه.....
		311	تمیز کردن و مراقبت.....
		311	مواد تمیزکاری.....
		311	تمیز کردن دستگاه.....
		312	باز کردن درپوش.....

<sup>1</sup> بسته به تجهیزات



## ایمنی

به دستورالعمل های ایمنی زیر توجه کنید.

### اطلاعات عمومی

- این دفترچه راهنما را به دقت بخوانید.
- دفترچه راهنما و اطلاعات خودرو را برای استفاده آتی یا استفاده مجدد نگه دارید.
- در صورت آسیب دیدن دستگاه هنگام حمل و نقل، آن را متصل نکنید.

### کاربرد دستگاه

- جهت تضمین استفاده صحیح و ایمن از دستگاه، لطفاً اطلاعات مربوط به کاربرد در نظر گرفته شده برای آن را مطالعه نمایید.
- از دستگاه فقط در شرایط زیر استفاده کنید:
  - همراه با قطعات و لوازم جانبی اصل. خسارت ناشی از استفاده قطعات متفرقه تحت پوشش گارانتی قرار ندارد.
  - برای تمیز کردن سطوح.
  - در منزل شخصی و اتاقهای در بسته محیط خانگی در دمای اتاق.
  - تا ارتفاع حداکثر 2000 متر بالاتر از سطح دریا.
- دستگاه را در موارد زیر استفاده نکنید:
  - استفاده بر روی اشخاص یا حیوانات.
  - مکش اشیاء مضر، دارای لبههای تیز، داغ و یا در حال اشتعال.
  - مکش مواد مرطوب یا مایعات.
  - مکش مواد دارای قابلیت بالای اشتعال و یا انفجار و همچنین گازها.
  - مکش خاکستر یا دوده حاصل از شومینه و یا سیستمهای حرارت مرکزی ساختمان.
  - مکش گرد و غبار تونر دستگاههای چاپگر و فتوکپی.
  - مکش خاک و ضایعات ساختمانی.
- دوشاخه دستگاه را در مواقع زیر از پریز جدا کنید:
  - تمیزکردن دستگاه.

### محدودیت گروه کاربری

کودکان بالای 8 سال و افراد دارای محدودیتهای حرکتی، حسی و فکری یا افراد کم تجربه و/یا کم اطلاع در صورتی میتوانند از این دستگاه استفاده کنند که تحت مراقبت باشند یا نحوه استفاده ایمن از دستگاه به آنها آموزش داده شده باشد، طوری که خطرهای احتمالی استفاده از آن را درک کرده باشند.

کودکان نباید با دستگاه بازی کنند.

نظافت و نگهداری کاربر نباید توسط کودکان بدون نظارت انجام شود.

## دستورالعملهای ایمنی

هنگام استفاده از دستگاه، دستورالعملهای ایمنی زیر را رعایت نمایید.

### ⚠ هشدار – خطر برق گرفتگی!

- تعمیر نادرست خطرناک است.
  - ◀ فقط کارکنان آموزش دیده می توانند دستگاه را تعمیر کنند.
  - ◀ برای تعمیر دستگاه فقط از قطعات یدکی اصلی استفاده کنید.
  - ◀ برای جلوگیری از خطر در صورت آسیب دیدگی سیم برق دستگاه، باید توسط تولیدکننده یا اداره خدمات آن یا شخص ذیصلاح تعویض شود.
- دستگاه یا سیم برق آسیب دیده خطرناک است.
  - ◀ هرگز یک دستگاه آسیب دیده را به کار نیندازید.
  - ◀ هرگز دستگاهی را که سطح آن شکسته یا ترک خورده به کار نیندازید.
  - ◀ هرگز سیم برق را برای قطع کردن برق دستگاه نکشید. همیشه دوشاخه کابل برق را بکشید.
  - ◀ هرگز دستگاه را با سیم برق نکشید یا حمل نکنید.
  - ◀ اگر دستگاه یا سیم برق آسیب دیده، بلافاصله سیم برق را از پریز بکشید یا فیوز را در جعبه فیوز قطع کنید.
  - ◀ "با خدمات مشتریان تماس بگیرید." ← صفحه 315
  - ◀ فقط کارکنان آموزش دیده می توانند دستگاه را تعمیر کنند.
- نفوذ رطوبت ممکن است باعث برق گرفتگی شود.
  - ◀ از این دستگاه فقط در فضای داخلی استفاده کنید.
  - ◀ هرگز دستگاه را در معرض گرما و رطوبت شدید قرار ندهید.
  - ◀ از بخارشو یا شوینده پرفشار برای تمیز کردن دستگاه استفاده نکنید.
- آسیب دیدگی عایق سیم برق خطرناک است.
  - ◀ هرگز سیم برق را در تماس با قسمت های داغ یا منابع گرمایی قرار ندهید.
  - ◀ هرگز سیم برق را در تماس با اشیاء دارای لبه یا نوک تیز قرار ندهید.
  - ◀ هرگز سیم برق را پیچ و تاب ندهید، له نکنید یا دستکاری نکنید.
- نصب نادرست خطرناک است.
  - ◀ وسیله را فقط با توجه به داده های مندرج روی پلاک مشخصات متصل و استفاده کنید.
  - ◀ دستگاه را صرفاً به یک منبع برق متناوب از طریق پریز دارای سیم ارت متصل کنید.
  - ◀ سیستم فیوز برق داخلی باید درست نصب شده باشد.

**هشدار – خطر سوختگی!**

- سیستمهای فیلتر در حین عملیات گرم میشوند و ممکن است هنگام استفاده با مواد قابل اشتعال یا مواد حاوی الکل آتش بگیرند.
- ◀ از به کار بردن مواد قابل اشتعال یا حاوی الکل بر روی کیسه گرد و خاک یا فیلتر اجتناب کنید.
- ◀ هنگام تمیز کردن دستگاه، از مواد قابل اشتعال یا حاوی الکل استفاده نکنید.
- بعد از 30 دقیقه کارکرد دستگاه، ممکن است کابل برق جمع شده بیش از حد گرم شود.
- ◀ کابل را به طور کامل بیرون بکشید.

**هشدار – خطر آسیب دیدگی!**

- قطعات متحرک و دهانههای روی دستگاه ممکن است باعث ایجاد جراحت شوند.
- ◀ لباسها، موها، انگشتان و سایر قسمتهای بدن را دور از دهانهها و قطعات متحرک دستگاه نگه دارید.
- ◀ هرگز لوله یا نازلها را به طرف چشمها، مو، گوشها یا دهان نگیرید.
- دستگاهی که به زمین میافند، ممکن است افراد را در معرض خطر قرار دهد.
- ◀ هنگام جارو زدن پلکان، مراقب باشید هیچ فردی زیر دستگاه قرار نداشته باشد.
- کابل برق گسترده شده میتواند باعث واژگونی افراد شود.
- ◀ وقتی برای استراحت کوتاه از دستگاه استفاده نمیکنید، آن را خاموش و دوشاخه را از برق جدا کنید.
- ◀ کابل برق را جمع کنید.
- جمع شدن خودکار کابل برق میتواند به کاربر آسیب برساند.
- ◀ وقتی کابل برق به صورت خودکار جمع میشود، مطمئن شوید دوشاخه به سمت افراد، قطعات بدنه، حیوانات یا اشیاء پرتاب نشود.

**هشدار – خطر خفگی!**

- ممکن است کودکان لفاف بسته بندی را روی سر خود بکشند یا آن را دور خودشان بپیچند و خفه شوند.
- ◀ لفاف بسته بندی را از دسترس کودکان دور کنید.
- ◀ مراقب باشید کودکان با مواد بستهبندی بازی نکنند.

2. سایر قطعات و مدارک همراه را از بسته بندی خارج کنید و در دسترس خود قرار دهید.
3. کلیه مواد بسته‌بندی را بردارید.
4. تمام برچسبها یا ورق سلفون را خارج کنید.

### محتویات بسته بندی

پس از باز کردن بسته بندی، همه قطعات را بررسی کنید که حین حمل آسیب ندیده باشند و چیزی کم و کسر نباشد.

**توصیه:** لوازم جانی ارائه شده به همراه دستگاه، به ویژگیهای آن بستگی دارد.

← تصویر 1

A	سری قابل تنظیم کف <sup>1</sup>
B	لوله‌های تلسکوپی <sup>1</sup>
C	دسته با لوله خرطومی <sup>1</sup>
D	فیلتر محافظ موتور
E	فیلتر هوای خروجی <sup>1</sup>
F	کیسه های گرد و خاک
G	Multi-Use-Brush <sup>1</sup>
H	نگهدارنده لوازم جانی <sup>1</sup>
I	نازلهای دوکی <sup>1</sup>
J	نازلهای مخصوص رومبلی و پرده <sup>1</sup>
K	نازل پرده و رومبلی با حلقه برس گیرهای <sup>1</sup>
L	نازل تشک <sup>1</sup>
M	نازل متهکاری <sup>1</sup>
N	نازلهای سطوح سخت <sup>1</sup>

<sup>1</sup> بسته به تجهیزات

## جلوگیری از آسیبهای مالی

به منظور جلوگیری از آسیبهای مالی به دستگاه، لوازم جانی یا سایر اشیاء، این دستورالعملها را رعایت کنید.

### توجه!

- قرار دادن دستگاه بر روی لوله خرطومی میتواند باعث آسیب دیدن لوله شود.
- ◀ هرگز دستگاه را لوله خرطومی قرار ندهید.
- قسمت‌های خارجی نازل‌های فرسوده یا برنده، میتواند به کفیوشهای حساس مثل پارکت یا لینولوم، آسیب برساند.
- ◀ به صورت منظم قسمت‌های بیرونی نازلها را از نظر فرسودگی کنترل کنید.
- ◀ نازل‌های فرسوده را تعویض کنید.
- وجود آلودگی در موتور منجر به آسیب دیدن آن میشود.
- ◀ دستگاه را هرگز بدون کیسه گرد و خاک به کار نیندازید.
- ◀ دستگاه را هرگز بدون فیلتر محافظ موتور به کار نیندازید.
- ◀ دستگاه را هرگز بدون فیلتر هوای خروجی به کار نیندازید.

## محافظت از محیط زیست و حفظ آن

### دور انداختن بسته بندی

مواد بسته بندی با محیط زیست سازگاری دارد و قابل بازیافت است.

- ◀ اقلام جداگانه را بر اساس نوع دسته بندی کنید و دور بیندازید.

## باز کردن بسته بندی و بررسی

در اینجا هر آنچه که لازم است هنگام باز کردن بسته بندی بدانید، میبایید.

## روش بیرون آوردن دستگاه و قطعات از داخل بسته بندی



1. دستگاه را از داخل بسته‌بندی بلند کنید و بیرون بیاورید.

## آشنایی



## دستگاه

**توصیه:** جزئیات و رنگ □ها ممکن است بر حسب مدل دستگاه متفاوت باشد.

← تصویر 2

علامت	استفاده
①	<ul style="list-style-type: none"> <li>■ روشن کردن دستگاه.</li> <li>■ خاموش کردن دستگاه.</li> <li>■ کنترل قدرت.</li> </ul>
min	جارو زدن پرده و پارچه‌های ظریف.
	جارو کردن پارچه میلمان و کوسن.
	<ul style="list-style-type: none"> <li>■ جارو زدن قالیچه‌های ظریف.</li> <li>■ جارو زدن مقدار کم گرد و خاک.</li> </ul>
	جارو زدن کفپوش‌های مستحکم.
max	جارو کردن زمین سخت، قالیچه‌ها و فرش‌های خیلی کثیف.

## کنترل‌های نازل مخصوص کف

علامت	استفاده
	جارو زدن قالیچه و فرش.
	جارو زدن پارکت و سطوح سخت.

## مرور کلی صفحه نمایش وضعیت

نمایشگرها اطلاعات مربوط به عملکردها و وضعیتها را ارائه می‌دهند.

علامت	استفاده
	تعویض کیسه جارو برقی.

1	سری قابل تنظیم کف <sup>1</sup>
2	لوله تلسکوپی با کلید کشویی <sup>1</sup>
3	لوله خرطومی
4	دسته <sup>1</sup>
5	کلید تنظیم قدرت و روشن/خاموش
6	نگهدارنده لوله
7	سیم برق
8	پایه نگهدارنده لوله
9	نمایشگر زمان تعویض کیسه جارو برقی
10	درپوش
11	دسته

<sup>1</sup> بسته به تجهیزات

## مرور کلی کنترل‌های دستگاه

می‌توانید از دکمه‌های کنترل برای تنظیم همه عملکردهای دستگاه خود و کسب اطلاعات درباره وضعیت عملیاتی آن استفاده کنید.

## لوازم جانبی

فقط از لوازم جانبی اصل استفاده کنید. این لوازم مخصوص دستگاه شما ساخته شده‌اند. در اینجا با نمایی کلی از لوازم جانبی همراه دستگاه و چگونگی استفاده صحیح از آنها آشنا شوید.

لوازم جانبی	شماره لوازم جانبی	استفاده
بسته فیلتر جایگزین	BBZ41FGALL	جمع‌آوری مواد مکش شده.
بسته فیلتر جایگزین	BBZAFGALL	جمع‌آوری مواد مکش شده.
فیلتر محافظ موتور	BBZ02MPF	محافظت از موتور در برابر آلودگی.

استفاده	شماره لوازم جانبی	لوازم جانبی
تمیز کردن هوای خروجی.	BBZ154HF	فیلتر بهداشتی هپا
جارو زدن سطوح سخت.	BBZ123HD	نازل سطوح سخت با حلقه برسداز
جارو زدن سطوح سخت و قالی.	BBZ124HD	نازل سطوح سخت

## روشن کردن دستگاه

1. دوشاخه را در دست بگیرید و سیم برق را به اندازه مورد نیاز بیرون بکشید.
2. دوشاخه برق دستگاه را در داخل پریز قرار دهید.
3. ① را فشار دهید.  
← تصویر 9

## روش خاموش کردن دستگاه

1. ① را فشار دهید.
2. دوشاخه برق را از پریز جدا نمایید.
3. سیم برق را کمی بکشید و سپس رها کنید.  
✓ سیم بطور خودکار جمع خواهد شد.

## کنترل میزان مکش<sup>1</sup>

شما میتوانید تنظیمات را به طور پیوسته انجام دهید.

1. کنترل میزان مکش را روی تنظیم مورد نظر بچرخانید.  
← تصویر 10
2. لوله تلسکوپی با تنظیم کننده جریان هوا را به موقعیت مورد نظر بچرخانید.  
← تصویر 11  
✓ توان مکش به طور متوالی کنترل میشود.

## تنظیم سری کف

- ◀ با استفاده از کلید، نازل کف را روی حالت دلخواه تنظیم کنید.  
← تصویر 12

## کنار گذاشتن دستگاه

**نکته** هنگام وقفه‌های کوتاه مدت در هنگام جارو زدن، میتوان نازل کف را روی نگهدارنده لوله واقع در پشت جارو برقی قرار داد.

## قبل از نخستین استفاده

دستگاه را برای استفاده آماده کنید.

## نصب دستگاه

1. دسته را برای قفل شدن در محل خود، در داخل لوله فشار دهید.  
← تصویر 3
2. قطعه رابط لوله را در سوراخ مکش هوای روی درپوش جا ببندازید.  
← تصویر 4
3. دسته را به لوله تلسکوپی وصل کنید.  
← تصویر 5
4. لوله تلسکوپی را به نازل کف وصل کنید.  
← تصویر 5
5. نگهدارنده لوازم جانبی<sup>1</sup> را روی لوله تلسکوپی قرار دهید.  
← تصویر 6
6. نازل دوکی<sup>1</sup> را از سمت پایین در نگهدارنده لوازم جانبی<sup>1</sup> قرار دهید.  
← تصویر 6
7. حلقه برس<sup>1</sup> را روی نازل پرده و رومبلی<sup>1</sup> قرار دهید.  
← تصویر 7
8. نازل پرده و رومبلی<sup>1</sup> را به همراه حلقه برس<sup>1</sup> از بالا در نگهدارنده لوازم جانبی<sup>1</sup> وارد کنید.  
← تصویر 6

## عملیات اولیه

### تنظیم لوله تلسکوپی

1. لوله تلسکوپی را آزاد کنید.
2. لوله تلسکوپی را در طول دلخواه تنظیم کنید.  
← تصویر 8

<sup>1</sup> بسته به تجهیزات

6. حلقه مویی را به طرف بالا فشار دهید تا در محل خود قفل شود.

← تصویر 16

7. نازل کف یا لوله را درون Multi-Use-Brush فشار دهید.

8. دکمه آزاد سازی را فشار دهید و Multi-Use-Brush را خارج کنید.

← تصویر 17

### برداشتن دستگاه

1. اتصال بین نازل کف و لوله تلسکوپی را جدا کنید.

← تصویر 18

2. اتصال بین لوله تلسکوپی و دسته را جدا کنید.

← تصویر 19

3. دو زبانه را هم زمان فشار دهید و شلنگ را از دستگاه بیرون بکشید.

← تصویر 20

## تمیز کردن و مراقبت

برای اطمینان از کارکرد دستگاه خود به مدت طولانی، آن را با دقت تمیز و نگهداری کنید.

### مواد تمیزکاری

فقط از مواد تمیزکاری مناسب استفاده کنید.

#### توجه!

استفاده از مواد نامناسب یا تمیز کردن نادرست ممکن است به دستگاه آسیب برساند.

← از مواد پاککننده قوی و ساینده استفاده نکنید.

← از مواد پاک کننده حاوی الکل زیاد استفاده نکنید.

← از اسفنجها و سیمهای ظرفشویی زبر استفاده نکنید.

← دستمالهای اسفنجی را قبل از استفاده کاملاً بشویید.

### تمیز کردن دستگاه

پیش شرط: دستگاه خاموش است.

← "روش خاموش کردن دستگاه"،

صفحه 310

← گیره روی سری مخصوص کف را در داخل نگهدارنده لوله پشت جارو برقی قرار دهید.

← تصویر 13

## متوقف کردن و حمل دستگاه

1. دستگاه را خاموش کنید.

← "روش خاموش کردن دستگاه"،  
صفحه 310

2. دستگاه را به صورت عمودی روی قسمت انتهایی آن قرار دهید.

3. گیره روی نازل کف را در داخل نگهدارنده لوله پشت جارو برقی قرار دهید.

← تصویر 14

4. برای عبور از موانع، میتوانيد دستگاه را با استفاده از دسته روی بدنه آن حمل کنید.

## جارو کردن با لوازم جانبی

1. نازل مورد نظر را روی لوله تلسکوپی یا دسته قرار دهید.

2. بعد از اتمام کار، نازل مورد استفاده را از لوله تلسکوپی یا دسته جدا کنید.

## جارو کردن با Multi-Use-Brush<sup>1</sup>

توصیه: پس از استفاده Multi-Use-Brush را بردارید. توان مکش توسط Multi-Use-Brush نصب شده محدود نمیشود.

#### توجه!

جارو کردن بدون حلقه مویی بیرون آمده میتواند به سطح آسیب برساند.

← هرگز با حلقه مویی فرو رفته جارو نکنید.

1. Multi-Use-Brush را در دسته یا لوله فشار دهید تا در محل خود قفل شود.

← تصویر 15

2. دو گیره را هم زمان روی حلقه مویی فشار دهید.

3. حلقه مویی را به طرف پایین فشار دهید تا در محل خود قفل شود.

← تصویر 16

✓ Multi-Use-Brush آماده استفاده است.

4. با استفاده از Multi-Use-Brush. جارو کنید.

5. دو گیره را هم زمان روی حلقه مویی فشار دهید.

<sup>1</sup> بسته به تجهیزات

4. کیسه جارو برقی جدید را داخل نگهدارنده فشار دهید تا در محل خود جا بیفتد.

- کیسه جارو برقی را پیچ ندهید.  
← تصویر 23

5. ← "بستن درپوش"، صفحه 312

### روش تمیز کردن فیلتر محافظ موتور

نکته برای کسب بهترین نتیجه جارو زدن، فیلتر محافظ موتور را به طور منظم بتکانید یا بشویید. پس از جارو کردن ذرات گرد و خاک ریز، فیلتر محافظ موتور را تمیز یا تعویض کنید تا مکش دستگاه تضمین شود.

**پیش شرط:** کیسه گرد و خاک برداشته شده است.  
← "تعویض کیسه جارو برقی"، صفحه 312

1. فیلتر محافظ موتور را با کشیدن از محل زبانه‌های کناری از مکانیزم نگهدارنده آزاد کنید.  
← تصویر 24

2. فیلتر محافظ موتور را در جهت پیکان بیرون بیاورید.

3. فیلتر محافظ موتور را بتکانید.

4. در صورتی که فیلتر محافظ موتور خیلی کثیف است، آن را با آب بشوئید.

← تصویر 25

5. بگذارید فیلتر به مدت حداقل 24 ساعت خشک شود.

6. پس از شستشو، فیلتر محافظ موتور را مجدداً داخل جارو برقی قرار دهید و آن را در محل خود ثابت کنید.

7. کیسه جارو برقی را قرار دهید.

← "تعویض کیسه جارو برقی"،  
صفحه 312

8. ← "بستن درپوش"، صفحه 312

### بیرون آوردن فیلتر هوای خروجی<sup>1</sup>

**پیش شرط:** درپوش باز است.

← "باز کردن درپوش"، صفحه 312

1. زبانه قفل کننده را در جهت پیکان فشار دهید و فیلتر هوای خروجی را آزاد کنید.

2. فیلتر هوای خروجی را از دستگاه خارج کنید.  
← تصویر 26

◀ دستگاه را با یک دستمال نرم و تمیزکننده عادی مواد پلاستیکی تمیز کنید.

### باز کردن درپوش

**پیش شرط:** دستگاه خاموش است.

← "روش خاموش کردن دستگاه"،  
صفحه 310

1. درپوش را باز کنید.

← تصویر 21

2. درپوش را کاملاً تا کنید.

### بستن درپوش

نکته بررسی کنید که کیسه گرد و خاک بین درپوش و دستگاه قرار نگیرد.

### پیش شرطها

■ کیسه جارو برقی قرار داده شده باشد.

■ فیلتر محافظ موتور قرار داشته باشد.

■ فیلتر هوای خروجی جای داده شده باشد.

◀ درپوش را ببندید و در محل خود قفل کنید.

### تمیز کردن محفظه گرد و خاک

**پیش شرط:** کیسه گرد و خاک برداشته شده است.

← "تعویض کیسه جارو برقی"، صفحه 312

◀ در صورت نیاز، محفظه گرد و خاک را می‌توانید با استفاده از یک جارو برقی دیگر یا یک فرچه یا برس گردگیری تمیز کنید.

✓ محفظه گرد و خاک تمیز شده باشد.

### تعویض کیسه جارو برقی

اگر در هنگام بلند کردن نازل و در بالاترین توان مکش، پنجره بازرسی نشانگر تعویض فیلتر به طور مداوم روشن می‌شود، کیسه جاروبرقی را تعویض دهید.

**پیش شرط:** درپوش باز است.

← "باز کردن درپوش"، صفحه 312

1. کیسه را با کشیدن زبانه قفل کننده ببندید.

← تصویر 22

2. کیسه پر شده را از نگهدارنده بیرون بیاورید.

3. کیسه پر را دور بیاندازید.

<sup>1</sup> بسته به تجهیزات

**تمیز کردن فیلتر هوای خروجی<sup>1</sup>**

2. واحد فیلتر را زیر آب بشویید.  
← تصویر **29**
3. بگذارید واحد فیلتر به مدت حداقل 24 ساعت خشک شود.
4. واحد فیلتر را داخل دستگاه قرار دهید.  
← "قرار دادن فیلتر هوای خروجی"<sup>1</sup>,  
صفحه 313

**قرار دادن فیلتر هوای خروجی<sup>1</sup>**

- پیش شرط:** درپوش باز است.  
← "باز کردن درپوش", صفحه 312
1. فیلتر هوای خروجی را روی فیلتر پشمی طوری قرار دهید که صدا جا افتادن آن شنیده شود.  
← تصویر **30**
  2. ← "بستن درپوش", صفحه 312

برای بهترین سطح کارایی، فیلتر هوای خروجی را یا یک بار در سال تمیز یا تعویض کنید.  
**نکته** برای تضمین مکش مناسب دستگاه، فیلتر هوای خروجی را پس از جارو کردن ذرات گرد و خاک ریز، تمیز یا تعویض نمایید.  
**توصیه:** کارایی فیلتر هوای خروجی حتی در صورت تغییر رنگ سطح آن، حفظ میشود.

**تمیز کردن فیلتر پشمی**

فیلتر پشمی به همراه شبکه فیلتر، به شبکه تخلیه هوا وصل شده است.  
**پیش شرط:** فیلتر هوای خروجی برداشته شده است.  
← "بیرون آوردن فیلتر هوای خروجی"<sup>1</sup>,  
صفحه 312

1. فیلتر پشمی را بیرون بیاورید.  
← تصویر **27**
2. فیلتر پشمی را بتکانید.
3. در صورتی که فیلتر پشمی خیلی کثیف است، آن را با آب بشوئید.  
← تصویر **28**
4. بگذارید فیلتر پشمی به مدت حداقل 24 ساعت خشک شود.
5. فیلتر پشمی را روی شبکه تخلیه هوا قرار دهید.
6. شبکه فیلتر را وارد کنید.  
← "قرار دادن فیلتر هوای خروجی"<sup>1</sup>,  
صفحه 313

**تمیز کردن فیلتر بهداشتی هپا**

فیلتر بهداشتی هپا ز یک واحد فیلتر تشکیل شده است.

**نکته** به منظور تمیز کردن کامل فیلتر، می توانید واحد فیلتر را در ماشین لباسشویی قرار دهید. برای محافظت از سایر لباسها، واحد فیلتر را درون کیسه شستشو قرار دهید. واحد فیلتر را با استفاده از یک برنامه شستشوی ملایم در دمای 30 °C و کم ترین دور چرخش بشویید.

**پیش شرط:** فیلتر هوای خروجی برداشته شده است.  
← "بیرون آوردن فیلتر هوای خروجی"<sup>1</sup>,  
صفحه 312

1. واحد فیلتر را بتکانید.

<sup>1</sup> بسته به تجهیزات

## عیب یابی

ایرادهای جزئی دستگاه را میتوانید خودتان برطرف کنید. قبل از تماس با بخش خدمات پس از فروش، لطفاً نکات مندرج در بخش عیب یابی را مطالعه کنید. این کار میتواند از صرف هزینههای بیهوده جلوگیری کند.



### خطر برق گرفتگی!

تعمیر نادرست خطرناک است.

- ◀ فقط کارکنان آموزش دیده می توانند دستگاه را تعمیر کنند.
- ◀ برای تعمیر دستگاه فقط از قطعات یدکی اصلی استفاده کنید.
- ◀ برای جلوگیری از خطر در صورت آسیب دیدگی سیم برق دستگاه، باید توسط تولیدکننده یا اداره خدمات آن یا شخص ذیصلاح تعویض شود.

## اختلالات در عملکرد

اختلال	دلیل	عیب یابی
مکش کاهش یافته است.	کیسه جارو برقی پر است.	◀ کیسه را تعویض کنید.
نشانهگر تعویض فیلتر پیوسته روشن است.	نازل، لوله تلسکوپی یا لوله خرطومی گرفتگی دارد.	1. دستگاه را باز کنید. 2. گرفتگی را رفع کنید.
فیلتر هوای خروجی کثیف است.	◀ فیلتر هوای خروجی را تمیز کنید. ← "تمیز کردن فیلتر هوای خروجی"، صفحه 313	

## حمل، نگهداری، و دور انداختن

وقتی با خدمات مشتریان تماس می گیرید به شماره محصول (E-Nr.) و شماره تولید (FD) دستگاه خود نیاز دارید.

می توانید جزئیات تماس اداره خدمات مشتریان را در فهرست خدمات مشتریان در انتهای این دفترچه راهنما یا در وبسایت ما بیابید.

### شماره محصول (E-Nr.) و شماره تولید (FD)

شماره محصول (E-Nr.) و شماره تولید (FD) را می توانید در پلاک مشخصات دستگاه بیابید. برای دسترسی سریع به داده های دستگاه خود و شماره تلفن خدمات مشتریان، می توانید این اطلاعات را یادداشت کنید.

### شرایط گارانتی

شما می توانید درخواستهای گارانتی دستگاه خود را در شرایط زیر مطرح کنید. شرایط ضمانت این وسیله مطابق با شرایط مشخص شده توسط نماینده محلی ما در کشوری که این وسیله به فروش رسیده است، خواهند بود. در هر زمان که بخواهید، جزئیات مربوط به این شرایط را می توانید از فروشنده محلی خود که این وسیله را از وی خریداری نموده اید یا مستقیماً از نماینده بین المللی ما دریافت کنید. علاوه بر آن می توانید شرایط ضمانت را از اینترنت از آدرس مشخص شده دریافت نمایید. برای استفاده از این ضمانت نامه، ارائه فاکتور خرید الزامی است.

در اینجا می آموزید که چگونه دستگاه قدیمی خود را به درستی دور بیندازید.

### دور انداختن دستگاه قدیمی

مواد خام ارزشمند را می توان از طریق دفع سازگار با محیط دوباره استفاده کرد.

1. دوشاخه را از کابل برق جدا کنید.
2. کابل برق را جدا کنید.
3. دستگاه را با توجه به اصول زیست محیطی دور بیندازید.

می توانید درباره روشهای جدید دفع از فروشگاه تخصصی خود و شهرداری یا اداره امور شهری خود اطلاعات کسب کنید.

این دستگاه مطابق ضوابط اروپایی EU/2012/19 در باره دستگاه های کهنه برقی و الکترونیکی (waste electrical and electronic equipment - WEEE) مشخص شده است.



این ضوابط که در سراسر اوپا معتبر است، چهار چوب کلی شیوه بازی پس گرفتن و بازیافت دستگاه های کهنه را تعیین می کند.

## مرکز خدمات مشتری

اگر سؤالی دارید، خودتان نمی توانید خطایی را در دستگاه برطرف کنید، یا اگر دستگاه به تعمیر نیاز دارد، لطفاً با خدمات مشتریان ما تماس بگیرید. تا حداقل 7 سال پس از تاریخ عرضه دستگاه شما در بازار در ناحیه اقتصادی اروپا، می توانید قطعات یدکی اصلی مربوط به هر عملکرد را طبق مقررات طراحی سازگار با محیط از خدمات مشتریان ما تهیه نمایید.

**توصیه:** خدمات مشتریان در محدوده شرایط ضمانت تولیدکننده رایگان است.

اطلاعات دقیق درباره مدت و شرایط گارانتی در کشور خود را می توانید از خدمات مشتریان، فروشنده یا وبسایت دریافت نمایید.

# Service world-wide

## Central Service Contacts

- AE** United Arab Emirates, الإمارات العربية المتحدة  
 BSH Home Appliances FZE  
 Round About 13, Plot Nr MO-0532A  
 Jebel Ali Free Zone - Dubai  
 Tel.: 04 881 4401\*  
 mailto:service.uae@bshg.com  
 www.bosch-home.com/ae  
 \*Sun-Thu 8am to 5pm (exclude public holidays)
- AM** AM Armenia, Հայաստան  
 ZIG ZAG LLC  
 Charenci str. 25  
 Yerevan 375025  
 Tel.: 010 55 60 10  
 mailto:service@zigzag.am  
 www.zigzag.am
- AT** Österreich, Austria  
 BSH Hausgeräte Gesellschaft mbH  
 Werkskundendienst für Hausgeräte  
 Quellenstrasse 2a  
 1100 Wien  
 Online Reparaturannahme, Ersatzteile und Zubehör und viele weitere Infos unter:  
 www.bosch-home.at  
 Reparaturservice, Ersatzteile & Zubehör,  
 Produktinformationen Tel.: 0810 550 511\*  
 mailto:vie-stoerungsannahme@bshg.com  
 \*Wir sind an 365 Tagen von 07:00 bis 22:00 Uhr für Sie erreichbar.
- AU** Australia  
 BSH Home Appliances Pty. Ltd.  
 Gate 1, 1555 Centre Road  
 Clayton, Victoria 3168  
 Tel.: 1300 369 744\*  
 mailto:customersupport.au@bshg.com  
 www.bosch-home.com.au  
 \*Mon-Fri 24 hours
- BE** Belgique, België, Belgium  
 BSH Home Appliances S.A. - N.V.  
 Avenue du Laerbeek 74 Laarbeeklaan 74  
 1090 Bruxelles - Brussel  
 Tel.: 02 475 70 01  
 mailto:bru-repairs@bshg.com  
 www.bosch-home.be
- BG** Bulgaria  
 BSH Domakinski Uredi Bulgaria EOOD  
 Business center FPI, floor 5, Cherni vrah Blvd. 51B  
 1407 Sofia  
 Tel.: 0700 208 17  
 mailto:informacia.servis-bg@bshg.com  
 www.bosch-home.bg

- BH** Bahrain, مملكة البحرين  
 Khalaifat Est.  
 BLD 898, R 533, TASHAN 405  
 Manama  
 Tel.: 01 740 05 53\*  
 mailto:service@khalaifat.com  
 \*Sat-Thu 7am to 5pm (exclude public holidays)
- BY** Belarus, Беларусь  
 000 "БСХ Бытовая техника"  
 тел.: 495 737 2961  
 mailto:mok-kdh@bshg.com
- CH** Schweiz, Suisse, Svizzera, Switzerland  
 BSH Hausgeräte AG  
 Bosch Hausgeräte Service  
 Fahrweidstrasse 80  
 8954 Geroldswil  
 Reparaturservice, Ersatzteile & Zubehör,  
 Produktinformationen Tel.: 0848 888 200  
 mailto:ch-service@bshg.com  
 mailto:ch-spareparts@bshg.com  
 www.bosch-home.ch
- CY** Cyprus, Κύπρος  
 BSH Ikiakes Syskeves Service  
 39, Arh. Makaariou III Str.  
 2407 Egomi/Nikosia (Lefkosia)  
 Tel.: 777 78 007  
 mailto:EGO-CYCustomerService@bshg.com  
 CYN  
 Turkish Rep. Of North Cyprus  
 Argas Limited Company  
 37 Osman Paşa Cad. K. Çiltik  
 Lefkoşa  
 Tel.: 0228 40 70  
 mailto:argas.teknik@yar-group.com  
 -  
 Turkish Rep. Of North Cyprus  
 Semson Ticaret Sti. Ltd.  
 Bedrettin Demirel Cad. no 17  
 Girne  
 Tel.: 0816 04 94  
 mailto:m.defterali@ercantangroup.com
- DE** Deutschland, Germany  
 BSH Hausgeräte Service GmbH  
 Zentralwerkstatt für kleine Hausgeräte  
 Trautskirchener Strasse 6-8  
 90431 Nürnberg  
 Online Auftragsstatus, Filterbeutel-Konfigurator und viele weitere Infos unter:  
 www.bosch-home.com  
 Reparaturservice, Ersatzteile & Zubehör,  
 Produkt-Informationen: Tel.: 0911 70 440 040  
 mailto:cp-servicecenter@bshg.com

- DK** Danmark, Denmark  
 BSH Hvidevarer A/S  
 Telegrafvej 4  
 2750 Ballerup  
 Tel.: 44 89 80 18  
 mailto:BSH-Service.dk@bshg.com  
 www.bosch-home.dk
- ES** España, Spain  
 BSH Electrodomésticos España S.A.  
 Servicio Oficial del Fabricante  
 Parque Empresarial PLAZA, C/ Manfredonia, 6  
 50197 Zaragoza  
 Tel.: 976 305 713  
 mailto:CAU-Bosch@bshg.com  
 www.bosch-home.es
- FI** Suomi, Finland  
 BSH Kodinkoneet Oy  
 Itälahdenkatu 18 A, PL 123  
 00201 Helsinki  
 Tel.: 0207 510 705\*  
 mailto:Bosch-Service-FI@bshg.com  
 www.bosch-home.fi  
 \*Soittajahinta on kiinteästä verkosta ja matkapuhelimesta 8,35 snt/puh + 16,69 snt/min.
- FR** France  
 BSH Electroménager S.A.S.  
 26 ave Michelet - CS 90045  
 93582 SAINT-OUEN cedex  
 Service interventions à domicile: 0 140 101 100  
 Service Consommateurs: 0 892 698 010\*  
 Service Pièces Détachées et Accessoires: 0 892 698 009\*  
 mailto:serviceconsommateur.fr@bosch-home.com  
 www.bosch-home.com/fr  
 \*(Service 0,40 €/ min + prix appel)
- GB** Great Britain  
 BSH Home Appliances Ltd.  
 Grand Union House, Old Wolverton Road,  
 Wolverton  
 Milton Keynes MK12 5PT  
 To arrange an engineer visit, to order spare parts and accessories or for product advice please visit www.bosch-home.co.uk Or call Tel.: 0344 892 8979\*  
 \*Calls are charged at the basic rate, please check with your telephone service provider for exact charges.
- GR** Greece, Ελλάς  
 BSH Ikiakes Siskeves A.B.E.  
 Central Branch Service  
 17 km E.O. Athinon-Lamias & Potamou 20  
 14564 Kifisia  
 Τηλέφωνο: 210 4277 500, -701  
 mailto:nkf-CustomerService@bshg.com  
 www.bosch-home.gr

**IE** Republic of Ireland  
 BSH Home Appliances Ltd.  
 M50 Business Park, Ballymount Road  
 Upper, Walkinstown  
 Dublin 12  
 To arrange an engineer visit, to order  
 spare parts and accessories or for pro-  
 duct advice please call Tel.: 01450  
 2655\*  
 www.bosch-home.ie  
 \*Calls are charged at the basic rate,  
 please check with your telephone ser-  
 vice provider for exact charges

**IT** Italia, Italy  
 BSH Elettrodomestici S.p.A.  
 Via. M. Nizzoli 1  
 20147 Milano (MI)  
 Tel. 02 412 678 100  
 mailto:info.it@bosch-home.com  
 www.bosch-home.com/it

**LB** Lebanon, لبنان  
 Teheni, Hana & Co.  
 Boulevard Dora 4043 Beyrouth, P.O. Box  
 90449  
 Jdeideh 1202 2040  
 Tel.: 01 255 211  
 mailto:Info@Teheni-Hana.com

**LU** Luxembourg  
 BSH électroménagers S.A.  
 13-15, ZI Breedeweuës  
 1259 Senningerberg  
 Tel.: 26349 811  
 Reparaturen: lux-repair@bshg.com  
 Ersatzteile: lux-spare@bshg.com  
 www.bosch-home.com/lu

**MT** Malta  
 Oxford House Ltd.  
 Notabile Road  
 Mrieħel BKR 14  
 Tel.: 021 442 334  
 www.oxfordhouse.com.mt

**NL** Nederland, Netherlands  
 BSH Huishoudapparaten B.V.  
 Taurusavenue 36  
 2132 LS Hoofddorp  
 Storingmelding/Onderdelenverkoop:  
 Tel.: 088 424 4010  
 mailto:bosch-contactcenter@bshg.com  
 mailto:bosch-onderdelen@bshg.com  
 www.bosch-home.nl

**NO** Norge, Norway  
 BSH Husholdningsapparater A/S  
 Grensesvingen 9  
 0661 Oslo  
 Tel.: 22 66 05 54, -06 00  
 mailto:Bosch-Service-NO@bshg.com  
 www.bosch-home.no

**NZ** New Zealand  
 BSH Home Appliances Ltd.  
 Level 3, Air NZ Building, Smales Farm  
 Business Park, 74 Taharoto Road, Taka-  
 puna  
 Auckland 0622  
 Tel.: 0800 245 700\*  
 mailto:aftersales.nz@bshg.com  
 www.bosch-home.co.nz  
 \*Mon-Fri 8.30am to 5pm (exclude public  
 holidays)

**PL** Polska, Poland  
 BSH Sprzet Gospodarstwa Domowego  
 Sp. z o.o.  
 Al. Jerozolimskie 183  
 02-222 Warszawa  
 Tel.: +48 42 271 5555  
 mailto:Serwis.Fabryczny@bshg.com  
 www.bosch-home.pl

**PT** Portugal  
 BSHP Electrodomésticos, Sociedade  
 Unipessoal Lda.  
 Rua Alto do Montijo, nº 15  
 2790-012 Carnaxide  
 Tel.: 214 250 730  
 mailto:bosch.electrodomesticos.pt@bs-  
 hg.com  
 www.bosch-home.pt

**RO** România, Romania  
 BSH Electrocasnice srl.  
 Sos. Bucuresti-Ploiesti, nr. 19-21, sect.1  
 13682 Bucuresti  
 Tel.: 021 203 9748  
 mailto:service.romania@bshg.com  
 www.bosch-home.ro

**RU** Russia, Россия  
 ООО «БСХ Бытовые Приборы»  
 Сервис от производителя  
 Малая Калужская, 15  
 119071 Москва  
 Tel.: 8 (800) 200 29 61  
 mailto:hotlineru@bshg.com  
 www.bosch-home.com

**SA** Kingdom Saudi Arabia, المملكة العربية  
 السعودية  
 Abdul Latif Jameel Electronics and Air-  
 conditioning Co. Ltd.  
 BOSCH Service centre, Kilo 5 Old Mak-  
 kah Road (Next to Toyota), Jamiah Dist.,  
 P.O. Box 7997  
 Jeddah 21472  
 Tel.: 800 127 9999  
 mailto:ALJEC8@ALJ.COM  
 www.aljelectronics.com.sa  
 \*Sat-Thu 8am to 11pm (exclude public  
 holidays)

**SE** Sverige, Sweden  
 BSH Home Appliances AB  
 Landsvägen 32  
 169 29 Solna  
 Tel.: 0771 197 000 local rate  
 mailto:Bosch-Service-SE@bshg.com  
 www.bosch-home.se

**SG** Singapore, 新加坡  
 BSH Home Appliances Pte. Ltd.  
 38C Jalan Pemimpin, #01-01  
 Singapore 577180  
 Tel.: 6751 5000\*  
 mailto:bshsgp.service@bshg.com  
 www.bosch-home.com.sg  
 \*Mon-Fri 9am to 6pm, Sat: 9am to 1pm  
 (exclude public holidays)

**TR** Türkiye, Turkey  
 BSH Ev Aletleri Sanayi ve Ticaret A.S.  
 Fatih Sultan Mehmet Mahallesi, Balkan  
 Caddesi No: 51  
 34771 Ümraniye, İstanbul  
 Tel.: 0 216 444 6333\*  
 mailto:careline.turkey@bshg.com  
 www.bosch-home.com/tr  
 \*Çağrı merkezini sabit hatlardan ara-  
 manın bedeli şehir içi ücretlendirme, Cep  
 telefonlarından ise kullanılan tarifeyle go-  
 re değişkenlik göstermektedir

**UA** Ukraine, Україна  
 ТОВ «БСХ Побутова Техніка»  
 Тел.: 0 800 300 152\*  
 mailto:BSH-serviceua@bshg.com  
 www.bosch-home.com.ua  
 \*Безкоштовна Інфо-Лінія Пн-Пт з 9.00  
 до 18.00

**ZA** South Africa  
 BSH Home Appliances (Pty) Ltd.  
 96 Fifteenth Road, Randjespark  
 1685 Midrand - Johannesburg  
 Tel.: 086 002 6724  
 mailto:bsh@open.co.za  
 mailto:applianceserviceza@bshg.com  
 www.bosch-home.com/za







## Thank you for buying a Bosch Home Appliance!

Register your new device on MyBosch now and profit directly from:

- **Expert tips & tricks for your appliance**
- **Warranty extension options**
- **Discounts for accessories & spare-parts**
- **Digital manual and all appliance data at hand**
- **Easy access to Bosch Home Appliances Service**

Free and easy registration – also on mobile phones:

**[www.bosch-home.com/welcome](http://www.bosch-home.com/welcome)**



## Looking for help? You'll find it here.

Expert advice for your Bosch home appliances, help with problems or a repair from Bosch experts.

Find out everything about the many ways Bosch can support you:

**[www.bosch-home.com/service](http://www.bosch-home.com/service)**

Contact data of all countries are listed in the attached service directory.

**Robert Bosch Hausgeräte GmbH**

Carl-Wery-Straße 34

81739 München

GERMANY

[www.bosch-home.com](http://www.bosch-home.com)



**8001204975** (001005)

de, en, fr, it, nl, da, no, sv, fi, pl, tr, es, pt, el, bg, ru, ro, uk, ar, fa