

# SHARP®

## IG-NX2E



HIGH-DENSITY NEXT<sup>\*1</sup>

"Plasmacluster" and "Device of a cluster of grapes" are registered trademarks of Sharp Corporation in Japan, Philippines and elsewhere.



PLASMACLUSTER ION  
GENERATOR OPERATION  
MANUAL

BUKU PANDUAN OPERASI  
PENJANA ION  
PLASMACLUSTER

HƯỚNG DẪN SỬ DỤNG  
THIẾT BỊ TẠO  
PLASMACLUSTER ION

PLASMACLUSTER离子簇发  
生器操作手册

ENGLISH

MALAYSIA

TIẾNG VIỆT

中文

- \* 1 The number on this technical mark indicates more than 50,000 ions supplied into air of 1 cm<sup>3</sup>, which is measured near the center of space (0.5 m height from floor) when the air volume is "MED" by placing the product in an appropriate place such as a cup holder beside the driver's seat.

# ENGLISH

## CONTENTS

IMPORTANT SAFETY INSTRUCTIONS .....	1
PART NAMES.....	4
INSTALLATION GUIDANCE .....	6
OPERATION.....	8
CLEANING AND MAINTENANCE.....	10
REPLACEMENT.....	14
TROUBLESHOOTING .....	15
SPECIFICATIONS.....	17

- While the product can remove suspended viruses and other contaminants, it cannot create a completely sterile environment. SHARP does not guarantee its ability to prevent microbial infection.
- To enable stable emission of high-density Plasmacluster ions, the Plasmacluster Ion Generating Unit mounted in the product will need to be replaced periodically\*.
- The product is designed for ordinary passenger cars with DC 12 V batteries. It cannot be used in vehicles with DC 24 V batteries (buses, trucks, etc.).

\* Replacement is required approximately every 6 years (17,500 hours) when operated 8 hours a day. the product will stop operating after about 6 years and 6 months (19,000 hours) if the Plasmacluster Ion Generating Unit is not replaced.

Thank you for purchasing this SHARP Plasmacluster Ion Generator.  
Please read this manual carefully before using the product.  
This manual should be kept in a safe place for handy reference.

# IMPORTANT SAFETY INSTRUCTIONS

ENGLISH

Please read these instructions carefully before using this product. When using electrical appliances, basic safety precautions should be followed, including the following:

**WARNING** - To reduce the risk of electric shock, fire or injury :

- Do not operate switches while driving. (Doing so could lead to accidents.)
- Do not install the product in places where it could hamper visibility to the front, driving operations, or in places where it could be dangerous to passengers. (Doing so could lead to accidents or injury.)
- Do not put in places exposed to direct sunlight. (Doing so could cause warping or malfunction.)
- This product is designed exclusively for use in vehicles with 12 V batteries. Do not use it in other vehicles. Do not use the product in large trucks, buses or other vehicles with 24 V batteries. (Doing so could lead to fire or electric shock.)
- Do not damage or modify the cord. Also, do not use the cord if it is damaged. (The damaged section could cause short-circuiting and the cord could melt, leading to fire.) If the cord is damaged, contact your store of purchase or wSHARP authorized service center.
- Do not pull on the cord when unplugging the Car Adapter or the Micro USB Plug. (Doing so could damage the cord, leading to fire or electric shock.)
- Do not plug in or unplug the Car Adapter or the Micro USB Plug with wet hands. (Doing so could cause electric shock.)
- When transporting, be careful not to drop the product or subject it to shocks. (Doing so could cause injury or damage.)  
If the product should drop or be damaged, contact your store of purchase or SHARP authorized service center.  
Continued usage of damaged product could lead to fire or electric shock.
- Do not modify the product. Also, no one other than an authorized repairman should take apart or repair the product. (Doing so could

EN-1

lead to fire, electric shock or injury.) Contact your store of purchase or SHARP authorized service center for repairs.

- Do not spill beverages or drop cigarette ashes, metal objects, easily burnable objects, etc., into the product through the Air Outlet or Air Inlet. Be particularly careful if there are small children in your family. If water or foreign substances should get inside the product, unplug the Car Adapter from the accessory socket. (Continued usage could lead to fire or electric shock.) Contact your store of purchase or SHARP authorized service center.
- Do not wipe the product with oils, alcohol, benzene or thinners, or spray hairspray or insecticides on the product. If such substances should get on the product, wipe them off immediately. (Such substances could lead to cracking or electric shock or could catch fire.)
- Do not place the product in a place where it is exposed to oil smoke or moisture such as kitchen counter or humidifying device. (Doing so could lead to electric shock.)
- Do not place the product near heating equipment such as the outlet of hot-air type heater. (Doing so could cause warping or malfunction.)
- Use the Car Adapter designed exclusively for this product, and insert the Car Adapter securely all the way in until it stops. (If the Car Adapter is not inserted securely until it stops, it could heat up, deforming the accessory socket, and this could lead to fire.)
- Be sure to unplug the Car Adapter from the accessory socket when cleaning. (Failure to do so could cause electric shock or injury.)
- Be sure to unplug the Car Adapter from the accessory socket when not in use for long periods of time. (Failure to do so could lead to electric shock or fire caused by short-circuiting.)
- If the accessory socket is integrated into the ashtray, be sure that cigarettes are completely extinguished before using the product.
- When leaving the vehicle, unplug the Car Adapter and close the ashtray's lid. (Failure to do so could lead to fire caused by the smoldering cigarettes.)
- This appliance is not intended for use by persons (including children) with reduced physical, sensory or mental capabilities, or lack of experience and knowledge, unless they have been given supervision or instruction concerning use of the appliance by a

EN-2

person responsible for their safety.

Children should be supervised to ensure that they do not play with the appliance.

## CAUTIONS CONCERNING OPERATION :

- Do not touch the metal parts of the Car Adapter (or of the accessory socket).  
(The metal parts of the Car Adapter could be hot directly after the car is stopped, and could cause burns if touched.)
- Do not use the product in external cup holders, on shaky or non-level surfaces or in other unstable places. (The product could fall, resulting in injury or damage.)
- Move the product out of the car when using room fumigating type insecticides or deodorizers. If not, the chemicals could get inside the product and later be ejected from the Air Outlet, possibly harming your health.
- If the product risks falling out of the cup holder (when driving on rough roads, over bumps, etc.), either slow down or remove the product from the cup holder beforehand. (Failure to do so could cause injury or damage to the product.)
- Do not use silicone-based items\* near the product.  
The fluororesin or silicone could get stuck inside the product, preventing it from producing Plasmacluster ions.  
If this happens, remove the dust from the electrode section of the Plasmacluster Ion Generating Unit. (Page 13)

\* Hair care items (split end coatings, hair mousses, hair treatments, etc.), cosmetics, antiperspirants, antistatic agents, waterproofing sprays, polishes, glass cleaners, chemical-impregnated clothes, wax, etc.

## PART NAMES

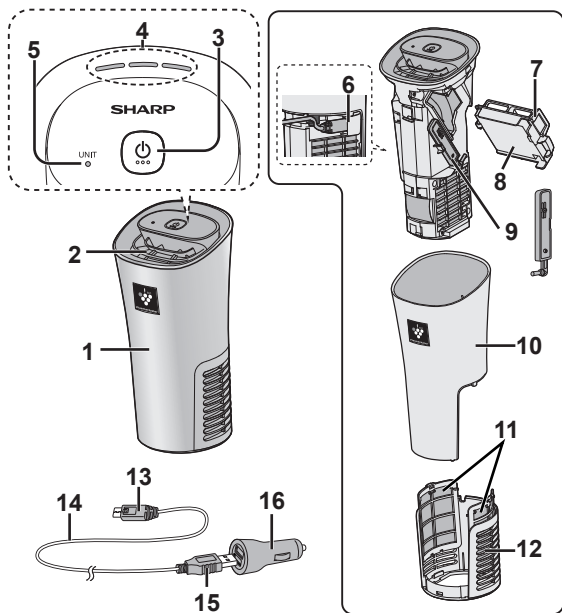

### NOTE

- Please use the official Car Adapter and power cord.  
(Failure to do so could lead to fire / electric shock / failure)

EN-4

1	Main Unit	11	PM10 Filter
2	Air Outlet	12	Filter Cover
3	Operation Button (Page 8)	13	Micro USB Plug
4	Operation Lamp (Blue, Purple)	14	Cord (length 1.5 m)
5	Unit Replacing Lamp (Red) (Page 9)	15	USB Plug • Do not use with voltages other than the rated voltage of DC 5 V.
6	Power Supply Port	16	Car Adapter (with 2 ports)
7	Unit* Holder	* The Unit refers to Plasmacluster Ion Generating Unit. (The same as below.)	
8	Plasmacluster Ion Generating Unit*		
9	Unit* Cleaning Brush		
10	Main Unit Cover		

## INSTALLATION GUIDANCE

Insert the Car Adapter into the accessory socket and connect the USB plug to the Car Adapter.

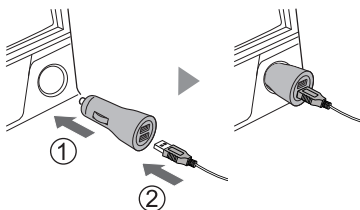

- You can use the product by inserting the included USB cable into USB connector of PC, etc.



### NOTE

- Be sure to remove any dirt from the accessory socket. Failure to do so could cause faulty contact or fire.
- The Car Adapter (accessory) for the product has 2 USB ports. It is possible to connect another equipment of 1.5 A or lower while the product is connected. However, in this case, the normal operation of the additional equipment is not guaranteed.
- The Car Adapter and/or connecting section could be hot while in use and/or right after use.

## Cautions on wiring the Car Adapter

- Do not let the cord touch or get caught in the seat rails, shift lever or other moving parts.
- Wire in such a way that the cord does not get in the way of the driver.
- Consider the movement of the seats (forward / backward, swiveling or reclining) when wiring.
- Do not bend the cord extremely or compress it.

## Cautions on installation



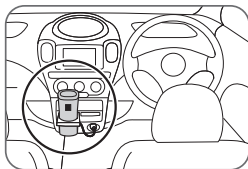

- Separate the product from electronic key of vehicle by 30 cm or more. Otherwise, it may interfere with electronic wave of product and the electronic key may not be recognized.
- Be sure to place in a stable location. (Do not put in a external cup holder or other unstable place.)
- Do not obstruct the air inlet or outlet.
- Keep the product away from the vehicle's in-glass antenna. Failure to do so could cause interference on the radio.
- If there should be interference on a TV or radio located in the same car, or if an atomic clock in the car should not display the time properly, move the product away from the TV, radio, atomic clock, etc.
- If the product is installed directly in front of the car climate control's outlets, the product could get hot when the climate control is operating in the heating mode.
- The product could get scratched by the vibrations of the vehicle, etc.
- It might be impossible to use for some types of cars.



# OPERATION

## SELECT MODE



<b>LOW</b> 	Release high-density Plasmacluster ions quietly.
<b>MED</b> 	Release Plasmacluster ions approximately 2 times as much as "LOW" at standard air flow.
<b>TURBO</b> 	Release Plasmacluster ions approximately 3.6 times as much as "LOW" at a strong air flow.
<b>TURBO PLUS</b> 	<b>If you want to remove odors quickly.</b> Releases Plasmacluster ions with TURBO mode for 25 minutes, After that, the mode is switches "MED". <ul style="list-style-type: none"><li>• After smoking</li><li>• After eating in a vehicle</li><li>• When you are conscious about odor of air conditioner</li></ul>

## ENGINE INTERLOCKING FUNCTION



If the vehicle's engine is turned off and the vehicle is stopped while the product is operating, the product resumes operating in the same mode when the vehicle's engine is started back up.

- If the product continues to operate even if the key of the vehicle is pulled out or the engine switch is turned OFF, pull out the Car Adapter to prevent having a dead battery.

## UNIT REPLACING LAMP

If the total operating time passes approximately 17,500 hours (approx. 6 years if the product is operated 8 hours a day), the Unit Replacing Lamp flashes to notify you of the replacement time of the unit.

- The unit replacement period is the same regardless of the operation mode.

<p><b>17,500hours</b></p> <p>UNIT  Flashing (red)</p>	<p>Replace the Plasmacluster Ion Generating Unit. (Page 14)</p>
<p><b>19,000hours</b></p> <p>UNIT  Flashing rapidly (red)</p>	<p>Stop working. Replace the Plasmacluster Ion Generating Unit. (Page 14)</p>

# CLEANING AND MAINTENANCE

## DISASSEMBLING

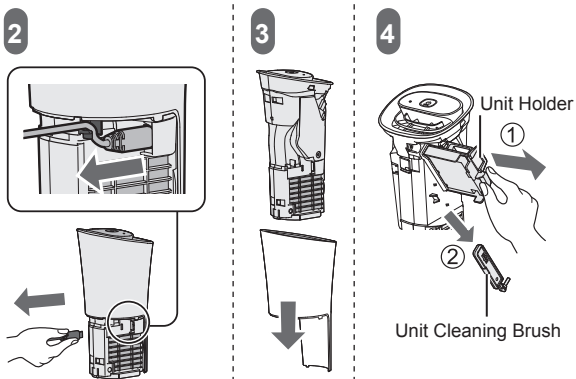
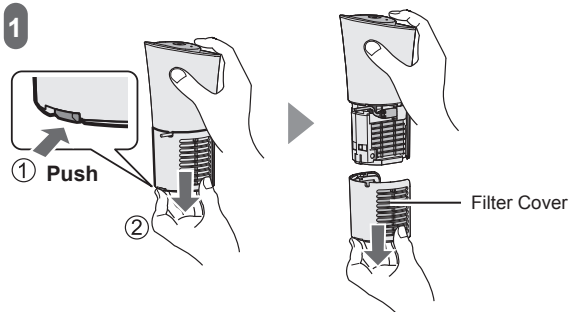

EN-10

## ASSEMBLING

ENGLISH

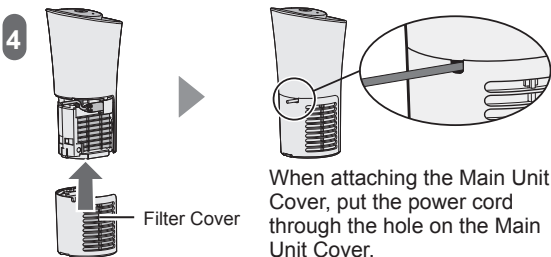
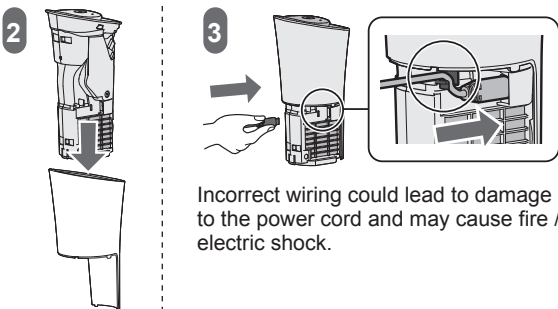
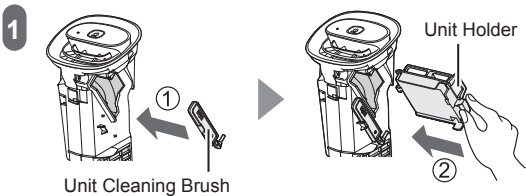

EN-11

## MAIN UNIT

Every month or more often if necessary

**Wipe with a dry soft cloth.**

### <For Stubborn Dirt>

Use water and a mild detergent. And then, wipe with a wet cloth. Make sure to dry out the Main Unit.

## FILTER

Frequently as necessary

The filter must be cleaned regularly in order to maintain the ion density. Filter soiling depends on the usage environment, so clean the filter frequently as necessary. With frequent cleaning, Plasmacluster ions can be released efficiently.

### 1. Remove the Filter Cover.

- See step 1 of "DISASSEMBLING" on page 10.

### 2. Remove the filters.

### 3. Remove dust with a vacuum cleaner.

- If the filter is dirty, simply wash with water.

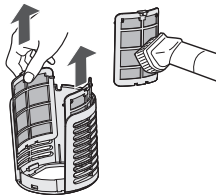

#### NOTE

- Do not press the vacuum cleaner strongly against the filter, or the filter could be damaged.
- If using synthetic kitchen detergent, rinse well to remove all traces of the detergent. Also, be sure to dry the filter in the shade.
- Dry the product in a shaded area so that water drops do not remain in the gap between the Filter Cover and the filter.

**4. Insert the filters into the Filter Cover.**

**5. Reattach the Filter Cover.**

- See step 4 of "ASSEMBLING" on page 11

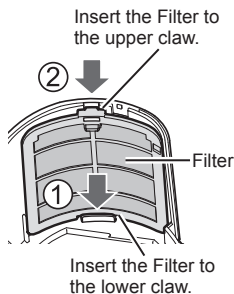

ENGLISH

**PLASMACLUSTER ION GENERATING UNIT**  
(Electrode section)

Every 6 months or more often if necessary

**1. Take the Unit Holder and the Unit Cleaning Brush.**

- See step 1 to 4 of "DISASSEMBLING" on page 10.

**2. Remove dusts from the electrodes and around the base by the Unit Cleaning Brush.**

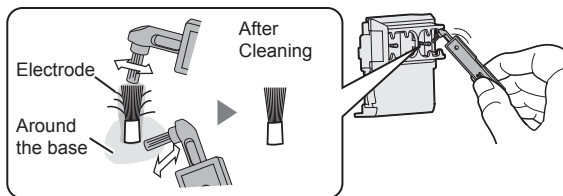

**3. Assemble the product.**

- See step 1 to 4 of "ASSEMBLING" on page 11.

EN-13

## NOTE

- Do not clean with anything other than the Unit Cleaning Brush. (Doing so could lead to failures in the unit)
- A bent electrode could be cut off and dropped during the cleaning process, but it will not change the performance.
- Do not touch the electrode directly. (Doing so could lead to pain / itching)
- Do not deform the electrodes. (Doing so could lead to failures in the unit)
- Do not touch the connection terminal. (Doing so could lead to failures in the unit)

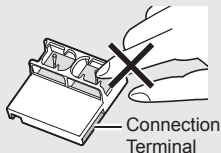

## REPLACEMENT

Replacement of the Plasmacluster Ion Unit  
Model: **IZ-C100ME**



### 1. Take the Unit Holder.

- See step 1 to 4 of "DISASSEMBLING" on page 10.

### 2. Remove the claw of Unit Holder (①), and remove the Unit (②).

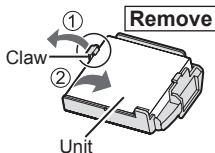

EN-14

### 3. Attach a New Unit to the Unit Holder.

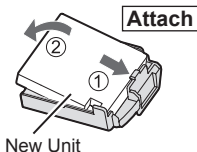

### 4. Assemble the product.

- See step 1 to 4 of “ASSEMBLING” on page 11.

### 5. Insert the Car Adapter in the accessory socket and check the Unit Replacing Lamp is turned OFF.

#### <For Disposal>

Please dispose of the used Plasmacluster Ion Generating Unit according to any local laws and regulations.

- Materials -
- Polybutylene Terephthalate, Electronic parts

## TROUBLESHOOTING

---

### The Plasmacluster Ion Generator does not work.

- Is the Car Adapter connected properly? Ensure it is connected correctly. (Page 6)

### The operation does not stop although the engine of vehicle is switched OFF.

- If the product is operating even though the key of the vehicle is pulled out or the engine switch is turned OFF, pull out the Car Adapter out to prevent having a dead battery. (Page 9)

### The product does not operate in conjunction with engine.

- In a vehicle where the power is supplied to the accessory socket even if the engine of vehicle is switched OFF, the engine interlocking function cannot be used.

**The Unit Replacing Lamp flashes rapidly and the operation is stopped.**

- The product is past its usage period. Replace it with a new Plasmacluster Ion Generating Unit. (Page 9,14)

**All Operation Lamps flash at the same time and the product stops.**

- The Plasmacluster Ions are not generated. Perform maintenance of the electrode section. (Page 13)
- Is the Plasmacluster Ion Generating Unit installed correctly? Pull out the unit and insert it again and then press the Operation Button. (Page 10,11)
- If the Lamps flash repeatedly, contact the store of purchase or SHARP authorized service center.

**A discontinuous noise is heard.**

**A clicking or ticking sound comes from the product.**

- Clicking or ticking sound may be audible when the product is generating ions. You may feel the sound becomes louder or softer depending on use environment or operation mode, however, the effect of Plasmacluster Ion is not changed.
- Dust may block the filter. Clean the filter. (Page 12)

**The Operation Lamp flash and the product stops.**

- Please remove the Car Adapter and reinsert it, then press the Operation Button again.
- If this happens repeatedly, contact the store of purchase or SHARP authorized service center.

**Other indication**

- Failure  
Unplug and contact the store of purchase or SHARP authorized service center.

## SPECIFICATIONS

ENGLISH

Model	IG-NX2E		
Power	Car Adapter		
Rated input	DC 12 V		
Rated output	DC 5 V (Max. 2 A for 2 ports)		
Operation mode	LOW	MED	TURBO
Power consumption	0.6 W	0.8 W	1.4 W
Ion density	Approx. 25,000 ions/cm <sup>3</sup>	Approx. 50,000 ions/cm <sup>3</sup>	Approx. 90,000 ions/cm <sup>3</sup>
Operating noise level	18 dB	25 dB	33 dB
Outer dimensions	Upper dimension: 78 × 76mm Lower dimension: Φ 65 mm Height: 165 mm (Excluding accessories)		
Weight	Approx. 295 g (Excluding accessories)		
Capacity applicable for high-density Plasmacluster *1	Approx. 3.6 m <sup>3</sup> *2		

- \* 1 It is the index of capacity that approximately more than 50,000 ions blown out to the air can be measured at the point near the center of the space (0.5 m height from floor) when the air volume is "MED" by placing the product at the place supposing a cup holder beside the driver's seat.
- \* 2 Space corresponding to a cabin measuring 1.5 (width) x 2.4 (depth) x 1.0 (height) metres.
- Some specifications may be changed for improvement purposes.

## ISI KANDUNGAN

ARAHAN KESELAMATAN PENTING .....	1
NAMA-NAMA BAHAGIAN .....	4
PANDUAN PEMASANGAN .....	6
OPERASI.....	8
PENJAGAAN DAN PENYELENGGARAAN .....	10
PENGGANTIAN .....	14
PENGENALPASTIAN DAN PENYELESAIAN MASALAH. 15	
SPESIFIKASI.....	17

- Walaupun produk ini boleh mengeluarkan virus terampai dan bahan pencemar lain, ia tidak dapat mencipta persekitaran yang benar-benar bebas kuman. SHARP tidak menjamin keupayaannya untuk mencegah jangkitan mikrobiologi.
- Bagi membolehkan ion Plasmacluster berketumpatan tinggi dikeluarkan, Unit Penjana Ion Plasmacluster yang dipasang pada produk perlu diganti secara berkala\*.
- Produk ini direka bentuk untuk kereta penumpang biasa yang menggunakan bateri DC 12 V. Ia tidak boleh digunakan di dalam kenderaan yang menggunakan bateri DC 24 V (bas, trak dll.).

\* Produk perlu diganti lebih kurang setiap 6 tahun (17,500 jam) jika dihidupkan 8 jam sehari. Ia akan berhenti beroperasi selepas kira-kira 6 tahun dan 6 bulan (19,000 jam) jika Unit Penjana Ion Plasmaclusteranya tidak diganti baru.

Terima kasih kerana membeli Penjana Ion Plasmacluster SHARP ini. Sila baca buku panduan ini dengan teliti sebelum menggunakan produk anda.

Buku panduan ini hendaklah disimpan di tempat yang selamat untuk rujukan mudah.

# ARAHAN KESELAMATAN PENTING

Sila baca arahan ini dengan teliti sebelum menggunakan produk ini. Apabila menggunakan perkakas elektrik, langkah berjaga-jaga keselamatan asas hendaklah diikuti, termasuk yang berikut:

**AMARAN** - Untuk mengurangkan risiko kejutan elektrik, kebakaran atau kecederaan :

- Jangan mengendalikannya suis semasa memandu. (Berbuat demikian boleh menyebabkan kemalangan.)
- Jangan pasang produk di tempat yang boleh menghalang penglihatan ke hadapan, operasi pemanduan, atau di tempat yang boleh membahayakan penumpang. (Berbuat demikian boleh menyebabkan kemalangan atau kecederaan.)
- Jangan meletakkan produk di tempat yang terdedah pada pancaran cahaya matahari. (Berbuat demikian boleh menyebabkannya meleding atau mengalami kerosakan.)
- Produk ini direka bentuk secara eksklusif untuk kegunaan dalam kenderaan dengan bateri 12 V. Jangan gunakannya di dalam kenderaan lain. Jangan gunakan produk ini di dalam trak besar, bas atau kenderaan lain dengan bateri 24 V. (Berbuat demikian boleh menyebabkan kebakaran atau kejutan elektrik.)
- Jangan rosakkan atau ubah suai kord. Selain itu, jangan gunakan kord jika ia telah rosak. (Bahagian yang rosak boleh menyebabkan litar pintas dan kord boleh mencair, menyebabkan kebakaran.) Jika kord rosak, hubungi kedai tempat anda membuat pembelian atau pusat servis SHARP yang sah.
- Jangan tarik kordnya apabila hendak menanggalkan palam Penyesuai Kereta atau Palam USB Mikro. (Berbuat demikian boleh merosakkan kord, menyebabkan kebakaran atau kejutan elektrik.)
- Jangan memalamkan atau menanggalkan palam Penyesuai Kereta atau Palam UBS Mikro menggunakan tangan yang basah. (Berbuat demikian boleh menyebabkan kejutan elektrik.)
- Apabila memindahkannya, berhati-hati supaya tidak menjatuhkan produk atau ia boleh menyebabkan kejutan elektrik. (Berbuat demikian boleh menyebabkan kecederaan atau kerosakan.) Jika produk terjatuh atau didapati rosak, hubungi kedai tempat anda membuat pembelian atau pusat servis SHARP yang sah. Penggunaan berterusan produk yang rosak boleh menyebabkan kebakaran atau kejutan elektrik.

- Jangan ubah suai produk tersebut. Selain itu, tiada sesiapa dibenarkan untuk membuka atau membaiki produk selain daripada pembaik yang dibenarkan. (Berbuat demikian boleh menyebabkan kebakaran, kejutan elektrik atau kecederaan.) Hubungi kedai tempat anda membuat pembelian atau pusat servis SHARP yang sah untuk pembaikan.
- Jangan tumpahkan minuman atau jatuhkan abu rokok, objek logam, objek mudah terbakar dll., ke dalam produk melalui Salur Keluar Udara atau Salur Masuk Udara. Harus lebih berhati-hati jika terdapat kanak-kanak dalam keluarga anda. Jika air atau bahan asing termasuk ke dalam produk, cabut palam Penyesuai Kereta dari soket aksesori. (Penggunaan secara berterusan boleh menyebabkan kebakaran atau kejutan elektrik.) Hubungi kedai tempat anda membuat pembelian atau pusat servis SHARP yang sah.
- Jangan lap produk dengan minyak, alkohol, benzena atau pencair, atau menyembur penyembur rambut atau racun serangga pada produk. Jika bahan tersebut terkena produk, lap dengan segera. (Bahan tersebut boleh menyebabkan keretakan atau kejutan elektrik atau terbakar.)
- Jangan letakkan produk di tempat yang terdedah kepada asap minyak atau lembapan seperti kaunter dapur atau alat pelembap. (Berbuat demikian boleh menyebabkan kejutan elektrik.)
- Jangan letakkan produk berhampiran dengan peralatan pemanasan seperti salur keluar pemanas jenis udara panas. (Berbuat demikian boleh menyebabkannya meleding atau mengalami kerosakan.)
- Gunakan Penyesuai Kereta yang direka bentuk khas untuk produk ini, dan masukkan penyesuai kereta dengan kukuh sehingga tidak boleh dimasukkan lagi. (Jika Penyesuai Kereta tidak dicucukkan dengan kukuh sehingga tidak boleh dimasukkan lagi, penyesuai tersebut boleh menjadi panas, merosakkan soket aksesori dan keadaan ini boleh mengakibatkan kebakaran.)
- Pastikan anda mencabut palam Penyesuai Kereta dari soket aksesori apabila membersihkannya. (Kegagalan melakukan sedemikian boleh menyebabkan kejutan elektrik atau kecederaan.)
- Pastikan ada mencabut palam Penyesuai Kereta dari soket aksesori apabila tidak digunakan untuk jangka masa yang lama. (Kegagalan melakukan sedemikian boleh menyebabkan kejutan elektrik atau kebakaran yang disebabkan oleh litar pintas.)
- Jika soket aksesori disepadukan dengan bekas abu rokok, pastikan bahawa rokok dipadamkan sepenuhnya sebelum menggunakan unit tersebut.
- Apabila meninggalkan kenderaan, cabut penyesuai kereta dan tutup penutup abu rokok. (Kegagalan melakukan sedemikian boleh menyebabkan kebakaran yang disebabkan oleh rokok yang masih menyala.)

MS-2

- Perkakas ini tidak direka untuk digunakan oleh mereka (termasuk kanak-kanak) yang cacat tubuh badan, cacat mental dan deria, atau kurang pengalaman dan pengetahuan, kecuali jika mereka diberikan penyeliaan atau arahan tentang penggunaan perkakas ini oleh orang yang bertanggungjawab atas keselamatan mereka. Kanak-kanak hendaklah diawasi bagi memastikan mereka tidak bermain dengan perkakas ini.

## AMARAN BERKAITAN OPERASI :

- Jangan sentuh bahagian logam Penyesuai Kereta (atau soket aksesori).  
(Bahagian logam Penyesuai Kereta mungkin panas sejeurus selepas kereta berhenti, dan boleh menyebabkan lecur jika disentuh.)
  - Jangan gunakan produk di dalam pemegang cawan yang boleh didapati secara komersial, pada permukaan bergoyang atau tidak rata atau di tempat lain yang tidak stabil. (Produk boleh terjatuh, menyebabkan kecederaan atau kerosakan.)
  - Keluarkan produk dari kereta apabila menggunakan pewasapan bilik jenis racun serangga atau penyahbau. Jika tidak, bahan kimia boleh masuk ke dalam produk dan kemudiannya dikeluarkan dari Salur Keluar Udara yang mungkin akan menjejaskan kesihatan anda.
  - Jika produk berisiko terkeluar dari pemegang cawan (semasa memandu di atas jalan yang tidak rata, berbonggol, dll.), perlahankan kenderaan atau keluarkan produk dari pemegang cawan terlebih dahulu. (Kegagalan melakukan sedemikian boleh menyebabkan kecederaan atau kerosakan pada produk.)
  - Jangan gunakan item daripada produk berasaskan silikon\* berhampiran dengan produk.  
Bahan fluororesin atau silikon boleh tersumbat di dalam produk, menghalangnya daripada mengeluarkan ion Plasmacluster. Jika ini berlaku, buang habuk daripada bahagian elektrod Unit Penjana Ion Plasmacluster. (Halaman 13)
- \* Item penjagaan rambut (penyalut rambut bercabang, rambut tidak terurus, rawatan rambut, dll.), kosmetik, antipeluh, agen antistatik, penyembur kalis air, pengilat, pembersih kaca, bahan kimia pada baju, lilin, dll.



1	Unit Utama	11	Penapis PM10
2	Salur Keluar Udara	12	Penutup Penapis
3	Butang Operasi (Halaman 8)	13	Palam USB Mikro
4	Lampu Operasi (Biru, Ungu)	14	Kord (1.5 m panjang)
5	Lampu Penggantian Unit (Merah) (Halaman 9)	15	Palam USB • Jangan gunakan dengan voltan selain daripada voltan terkadar DC 5 V.
6	Port Bekalan Kuasa	16	Penyesuai Kereta (dengan 2 port)
7	Pemegang Unit*		
8	Unit Penjana Ion Plasmacluster*		
9	Berus Pembersihan Unit*		
10	Penutup Unit Utama		

\* Unit ini merujuk kepada Unit Penjana Ion Plasmacluster. (Sama seperti yang di bawah.)

## PANDUAN PEMASANGAN

Masukkan Penyesuai Kereta ke dalam soket aksesori dan sambungkan palam USB ke Penyesuai Kereta.

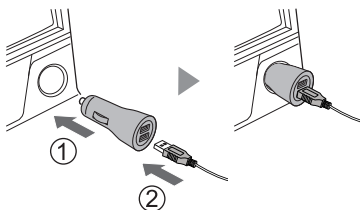

- Anda boleh menggunakan produk tersebut dengan memasukkan kabel USB yang disertakan ke dalam penyambung USB PC, dll.



### NOTA

- Pastikan sebarang kotoran sudah dibuang daripada soket aksesori. Kegagalan melakukan sedemikian boleh menyebabkan sambungan tidak betul atau kebakaran.
- Penyesuai Kereta (aksesori) produk mempunyai 2 port USB. Pengguna boleh menyambungkan peralatan lain yang berciri 1.5 A atau lebih rendah apabila produk disambungkan. Walau bagaimanapun, dalam kes ini, operasi normal peralatan tambahan tidak dijamin.
- Penyesuai Kereta dan/atau bahagian sambungan boleh menjadi panas ketika digunakan dan/atau sejeurus selepas digunakan.

MS-6

## Amaran tentang pemasangan wayar Penyesuai Kereta

- Jangan biarkan kord menyentuh atau tersangkut pada rel tempat duduk, tuil anjakan atau bahagian bergerak yang lain.
- Letakkan wayar pada kedudukan yang tidak mengganggu pemandu.
- Ambil kira pergerakan tempat duduk (ke depan / ke belakang, berputar atau bersandar) ketika pemasangan wayar.
- Jangan bengkokkan kord dengan kuat atau mampatkannya.

## Amaran tentang pemasangan



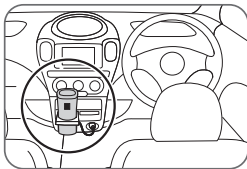

- Pisahkan produk daripada kunci elektronik kenderaan dengan jarak 30 cm atau lebih. Jika tidak, ia mungkin mengganggu gelombang elektronik produk dan kunci elektronik mungkin tidak boleh dikenal pasti.
- Pastikan anda letakkan di lokasi yang stabil. (Jangan letakkan dalam pemegang cawan yang boleh didapati secara komersial atau tempat lain yang tidak stabil.)
- Jangan halang salur masuk dan salur keluar udara.
- Pastikan produk jauh daripada antena kaca dalaman kenderaan. Kegagalan melakukan sedemikian boleh menyebabkan gangguan pada radio.
- Jika terdapat gangguan pada TV atau radio yang terletak dalam kereta yang sama, atau jika jam atom dalam kereta tidak memaparkan masa dengan betul, alihkan unit jauh daripada TV, radio, jam atom, dll.
- Jika produk dipasang terus di hadapan salur keluar kawalan suhu kereta, produk akan panas apabila kawalan suhu beroperasi dalam mod pemanasan.
- Produk boleh tercalar disebabkan oleh getaran kenderaan, dll.
- Ia mungkin tidak boleh digunakan oleh beberapa jenis kereta.



# OPERASI

## PILIH MOD



<b>RENDAH</b> 	Mengeluarkan ion Plasmacluster berketumpatan tinggi dengan perlahan.
<b>MED</b> 	Mengeluarkan ion Plasmacluster lebih kurang 2 kali ganda daripada "RENDAH" pada aliran udara standard.
<b>TURBO</b> 	Mengeluarkan ion Plasmacluster lebih kurang 3.6 kali ganda daripada "RENDAH" pada aliran udara yang kuat.
<b>TURBO PLUS</b> 	<b>Jika anda ingin hilangkan bau dengan cepat</b> Mengeluarkan ion Plasmacluster pada mod TURBO selama 25 minit. Selepas itu, mod ditukar kepada "MED" <ul style="list-style-type: none"><li>• Selepas merokok</li><li>• Selepas makan di dalam kenderaan</li><li>• Apabila anda sedar tentang bau penyaman udara</li></ul>

## FUNGSI SALING MENGUNCI ENJIN

Jika enjin kenderaan dimatikan dan kenderaan berhenti ketika produk sedang beroperasi, produk akan kembali beroperasi dalam mod sama apabila enjin kenderaan dihidupkan semula.



- Jika produk masih beroperasi walaupun kunci kenderaan telah dicabut keluar atau suis enjin berkeadaan OFF, tarik keluar Penyesuai Kereta untuk menghalang daripada bateri kehabisan kuasa.

MALAYSIA

## LAMPU PENGANTIAN UNIT

Jika jumlah masa operasi melebihi kira-kira 17,500 jam (lebih kurang 6 tahun jika produk beroperasi 8 jam sehari), Lampu Penggantian Unit akan menyala untuk memberitahu masa penggantian unit anda.

- Tempoh penggantian unit adalah sama tanpa mengira mod operasi.

<b>17,500jam</b> <b>UNIT</b>  Berkelip-kecip (merah)	Gantikan Unit Penjana Ion Plasmacluster. (Halaman 14)
<b>19,000jam</b> <b>UNIT</b>  Berkelip-kecip dengan cepat (merah)	Berhenti berfungsi. Gantikan Unit Penjana Ion Plasmacluster. (Halaman 14)

# PENJAGAAN DAN PENYELENGGARAAN

## MENANGGALKAN PRODUK

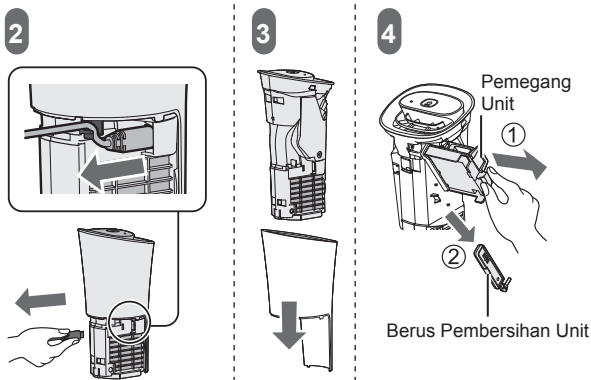
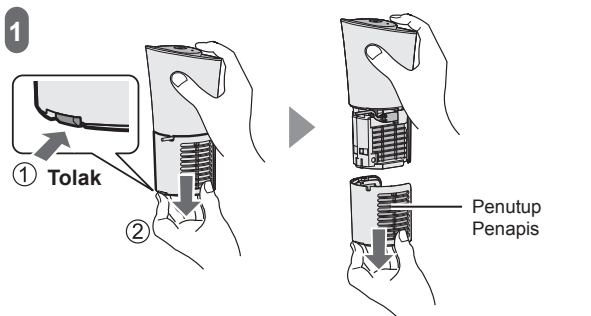

MS-10

## MEMASANG PRODUK

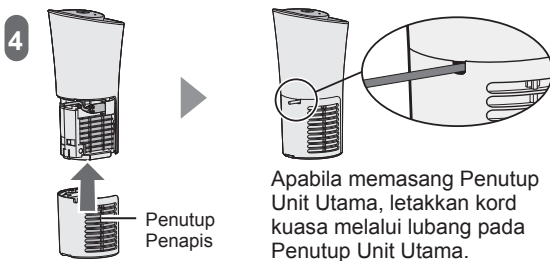
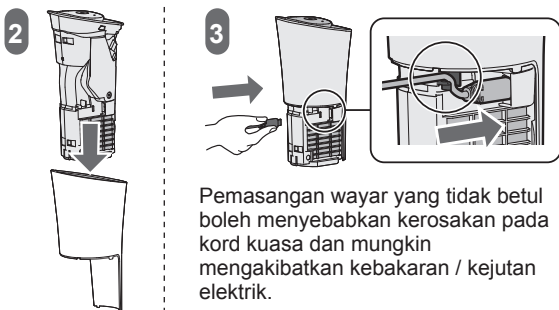
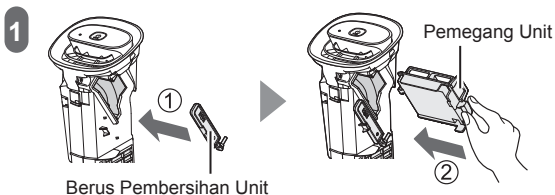

MS-11

## UNIT UTAMA

Setiap bulan atau lebih kerap jika perlu

**Lap dengan kain lembut yang kering.**

### <Bagi Kotoran Degil>

Gunakan air dan bahan pencuci yang lembut. Kemudian, lap dengan kain basah. Pastikan Unit Utama dikeringkan selepas itu.

## PENAPIS

Sekeras yang mungkin

Penapis mestilah dibersihkan dengan tetap untuk mengekalkan ketumpatan ion. Kekotoran penapis bergantung pada persekitaran penggunaan, oleh itu bersihkan penapis sekerap yang perlu. Dengan pembersihan yang kerap, ion Plasmacluster boleh dikeluarkan dengan cekap.

### 1. Tanggalkan Penutup Penapis.

- Lihat langkah 1 “MENANGGALKAN PRODUK” pada halaman 10.

### 2. Tanggalkan penapis.

### 3. Buang habuk menggunakan pembersih hampagas.

- Jika penapis kotor, basuh dengan air.

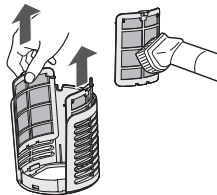

### NOTA

- Jangan tekan pembersih hampagas ke penapis dengan kuat, atau penapis boleh rosak.
- Jika menggunakan bahan pencuci dapur sintetik, bilas dengan bersih untuk mengeluarkan semua kesan bahan pencuci. Selain itu, pastikan anda keringkan penapis di tempat yang teduh.
- Keringkan produk di tempat yang teduh supaya titisan air tiada dalam ruang antara penutup penapis dan penapis.

MS-12

**4. Masukkan penapis ke dalam Penutup Penapis.**

Masukkan Penapis pada pencengkam atas.

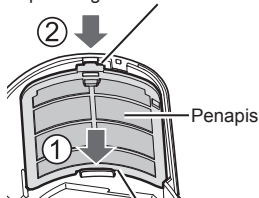

**5. Pasang semula Penutup Penapis.**

- Lihat langkah 4 "MEMASANG PRODUK" pada halaman 11

Masukkan Penapis pada pencengkam bawah.

MALAYSIA

## UNIT PENJANA ION PLASMA CLUSTER

(Bahagian elektrod)

Setiap 6 bulan atau lebih kerap jika perlu

**1. Bawa Pemegang Unit dan Berus Pembersih Unit**

- Lihat langkah 1 hingga 4 "MENANGGALKAN PRODUK" pada halaman 10.

**2. Buang habuk daripada elektrod dan di keliling tapak dengan Berus Pembersih Unit**

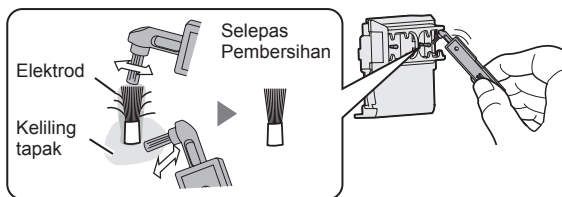

**3. Pasangkan produk.**

- Lihat langkah 1 hingga 4 "MEMASANG PRODUK" pada halaman 11.

MS-13

## NOTA

- Jangan bersihkan menggunakan apa-apa selain daripada Berus Pembersihan Unit. (Berbuat demikian boleh menyebabkan unit gagal berfungsi)
- Elektrod yang bengkok boleh terpotong dan tertanggal semasa proses pembersihan, tetapi ia tidak akan mengubah prestasi unit.
- Jangan sentuh elektrod dengan tangan. (Berbuat demikian boleh menyebabkan kesakitan / kegatalan)
- Jangan ubah bentuk elektrod. (Berbuat demikian boleh menyebabkan unit gagal berfungsi)
- Jangan sentuh terminal sambungan. (Berbuat demikian boleh menyebabkan unit gagal berfungsi)

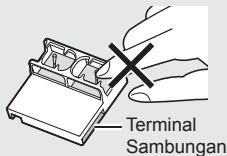

## PENGANTIAN

Penggantian Unit Ion Plasmacluster  
Model: **IZ-C100ME**

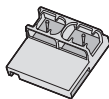

### 1. Bawa Pemegang Unit.

- Lihat langkah 1 hingga 4 “MENANGGALKAN PRODUK” Pencengkam pada halaman 10.

### 2. Keluarkan pencengkam bagi Pemegang Unit (1), dan tanggalkan Unit (2).

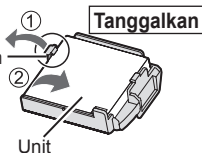

MS-14

### 3. Pasang Unit Baharu pada Pemegang Unit

### 4. Pasangkan produk.

- Lihat langkah 1 hingga 4 "MEMASANG PRODUK" pada halaman 11.

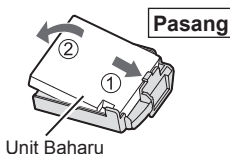

### 5. Masukkan Penyesuai Kereta pada soket aksesori dan periksa sama ada Lampu Penggantian Unit berkeadaan OFF.

#### <Untuk Pembuangan>

Sila buang Unit Penjana Ion Plasmacluster yang terpakai mengikut peraturan dan undang-undang tempatan yang berkenaan.

- Bahan-bahan -
- Polibutilena Tereftalat (PBT), Komponen elektrik

## PENGENALPASTIAN DAN PENYELESAIAN MASALAH

### Penjana Ion Plasmacluster tidak berfungsi.

- Adakah Penyesuai Kereta disambungkan dengan betul? Pastikan ia disambungkan dengan betul. (Halaman 6)

### Operasi tidak berhenti walaupun enjin kenderaan DIMATIKAN.

- Jika produk masih beroperasi walaupun kunci kenderaan telah dicabut keluar atau suis enjin berkeadaan OFF, tarik keluar Penyesuai Kereta untuk menghalang daripada bateri kehabisan kuasa. (Halaman 9)

### Produk tidak berfungsi dengan enjin.

- Di dalam kenderaan yang kuasanya dibekalkan kepada soket aksesori walaupun enjin kenderaan DIMATIKAN, fungsi saling mengunci tidak boleh digunakan.

MS-15

### **Lampu Penggantian Unit berkelip-kelip dengan cepat dan operasi terhenti.**

- Produk telah melebihi tempoh penggunaan. Gantikannya dengan Unit Penjana Ion Plasmacluster yang baharu. (Halaman 9,14)

### **Semua Lampu Operasi berkelip-kelip pada masa yang sama dan operasi produk terhenti.**

- Ion Plasmacluster tidak dijanakan. Lakukan penyelenggaraan pada bahagian elektrod. (Halaman 13)
- Adakah Unit Penjana Ion Plasmacluster dipasang dengan betul? Tarik keluar unit tersebut dan masukkan sekali lagi, kemudian tekan Butang Operasi. (Halaman 10,11)
- Jika Lampu berkelip-kelip berulang-kali, hubungi kedai tempat anda membuat pembelian atau pusat servis SHARP yang sah.

### **Bunyi terputus-putus kedengaran.**

#### **Bunyi 'klik' atau 'tik' kedengaran dari produk.**

- Bunyi 'klik' atau 'tik' mungkin kedengaran jika unit sedang menjana ion. Anda mungkin mendengar bunyi menjadi lebih kuat atau lebih perlahan bergantung pada persekitaran penggunaan atau mod operasi, walau bagaimanapun, kesan Ion Plasmacluster tidak berubah.
- Habuk mungkin menyekat penapis. Bersihkan penapis. (Halaman 12)

### **Lampu Operasi berkelip-kelip dan operasi produk terhenti.**

- Sila keluarkan Penyesuai Kereta dan masukkan semula, kemudian tekan Butang Operasi lagi.
- Jika hal begini berlaku berulang kali, hubungi kedai tempat anda membuat pembelian atau pusat servis SHARP yang sah

### **Petunjuk lain**

- Kerosakan  
Cabut palam dan hubungi kedai tempat anda membuat pembelian atau pusat servis SHARP yang sah.

# SPESIFIKASI

Model	IG-NX2E		
Kuasa	Penyesuai Kereta		
Input terkadar	DC 12 V		
Output terkadar	DC 5 V (Maks. 2 A untuk 2 port)		
Mod operasi	RENDAH	MED	TURBO
Penggunaan kuasa	0.6 W	0.8 W	1.4 W
Ketumpatan ion	Anggaran 25,000 ion/cm <sup>3</sup>	Anggaran 50,000 ion/cm <sup>3</sup>	Anggaran 90,000 ion/cm <sup>3</sup>
Aras hingar operasi	18 dB	25 dB	33 dB
Dimensi luar	Dimensi atas 78 × 76mm Dimensi bawah $\Phi$ 65 mm Tinggi: 165 mm (Tidak termasuk aksesori)		
Berat	Anggaran 295 g (Tidak termasuk aksesori)		
Kapasiti boleh digunakan untuk Plasmacluster berketumpatan tinggi *1	Anggaran 3.6 m <sup>3</sup> *2		

MALAYSIA

- \* 1 Indeks kapasiti dalam anggaran 50,000 ion yang dilepaskan ke udara boleh diukur pada titik berhampiran pusat ruang (0.5 m tinggi dari aras lantai) apabila isi padu udara berada pada "MED" dengan meletakkan produk di tempat yang sesuai seperti pemegang cawan bersebelahan tempat duduk pemandu.
- \* 2 Ruang yang sepadan dengan kabin berukuran 1.5 (lebar) x 2.4 (kedalaman) x 1.0 (tinggi) meter.
- Beberapa spesifikasi boleh diubah bagi tujuan penambahbaikan.

MS-17

# TIẾNG VIỆT

## PHỤ LỤC

HƯỚNG DẪN SỬ DỤNG AN TOÀN .....	1
TÊN CÁC BỘ PHẬN.....	4
HƯỚNG DẪN LẮP ĐẶT .....	6
VẬN HÀNH.....	8
VỆ SINH VÀ BẢO DƯỠNG.....	10
THAY THẾ .....	14
XỬ LÝ SỰ CỐ.....	15
THÔNG SỐ KỸ THUẬT.....	17

- Mặc dù sản phẩm có thể loại bỏ các vi rút lơ lửng trong không khí và các chất gây ô nhiễm khác, nhưng không thể tạo ra một môi trường vô trùng hoàn toàn. SHARP không đảm bảo sản phẩm có khả năng ngăn ngừa lây nhiễm vi sinh vật.
- Cần định kỳ thay thế\* thiết bị tạo Plasmacluster Ion trong sản phẩm để có thể tạo ra các Plasmacluster ion mật độ cao một cách ổn định.
- Sản phẩm được thiết kế cho xe chở khách thông thường có ắc quy DC 12 V. Không thể sử dụng sản phẩm trên các phương tiện có ắc quy DC 24 V (xe buýt, xe tải, v.v.).
- \* Cần thay thế khoảng 6 năm một lần (17.500 giờ) khi hoạt động 8 giờ một ngày. Sản phẩm sẽ dừng hoạt động sau khoảng 6 năm 6 tháng (19.000 giờ) nếu không thay thế thiết bị tạo Plasmacluster Ion.

Cảm ơn quý khách đã mua Thiết bị tạo Plasmacluster Ion SHARP. Vui lòng đọc kỹ sách hướng dẫn này trước khi sử dụng sản phẩm. Hãy giữ sách hướng dẫn này ở một nơi an toàn để tiện tham khảo về sau.

# HƯỚNG DẪN SỬ DỤNG AN TOÀN

Vui lòng đọc kỹ các hướng dẫn này trước khi sử dụng sản phẩm. Khi sử dụng các thiết bị điện, cần phải tuân theo các chú ý về an toàn cơ bản, bao gồm những điểm sau:

**CẢNH BÁO** - Để giảm thiểu rủi ro bị điện giật, cháy nổ hoặc thương tích :

- Không sử dụng các công tắc khi đang lái xe. (Nếu không có thể dẫn đến tai nạn.)
  - Không lắp đặt sản phẩm ở những nơi có thể làm cản trở tầm nhìn phía trước, các thao tác lái xe hoặc ở những nơi có thể gây nguy hiểm cho hành khách. (Nếu không có thể dẫn đến tai nạn hoặc thương tích.)
  - Không đặt ở những nơi tiếp xúc trực tiếp với ánh sáng mặt trời. (Nếu không có thể gây cong vênh hoặc hỏng hóc.)
  - Sản phẩm này được thiết kế dành riêng cho xe có ắc quy 12 V. Không sử dụng cho các loại xe khác. Không sử dụng sản phẩm cho các xe tải lớn, xe buýt hoặc các phương tiện khác có ắc quy 24 V. (Nếu không có thể dẫn đến cháy nổ hoặc điện giật.)
  - Không làm hỏng hoặc chỉnh sửa dây dẫn. Cũng không được sử dụng dây đã bị hỏng. (Phần bị hỏng có thể gây đoản mạch và dây có thể bị chảy, dẫn đến hỏa hoạn.) Nếu dây bị hỏng, hãy liên hệ với cửa hàng đã mua sản phẩm hoặc trung tâm dịch vụ ủy quyền của SHARP.
  - Không kéo dây khi rút bộ sạc ô tô hoặc đầu cắm Micro USB. (Nếu không có thể làm hỏng dây, dẫn đến cháy nổ hoặc điện giật.)
  - Không dùng tay ướt để cắm hoặc rút bộ sạc ô tô hoặc đầu cắm Micro USB. (Nếu không có thể gây điện giật.)
  - Khi vận chuyển, hãy cẩn thận không làm sản phẩm bị rơi hoặc va chạm với đồ vật khác. (Nếu không có thể gây thương tích hoặc hỏng hóc.)
- Nếu sản phẩm bị rơi hoặc bị hỏng, hãy liên hệ với cửa hàng đã mua sản phẩm hoặc trung tâm dịch vụ ủy quyền của SHARP.
- Tiếp tục sử dụng sản phẩm bị hỏng có thể dẫn đến cháy nổ hoặc điện giật.

- Không chỉnh sửa sản phẩm. Chỉ nhân viên sửa chữa được ủy quyền mới được tháo rời hoặc sửa chữa sản phẩm. (Nếu không có thể dẫn đến cháy nổ, điện giật hoặc thương tích.) Liên hệ với cửa hàng đã mua sản phẩm hoặc trung tâm dịch vụ ủy quyền của SHARP để sửa chữa.
- Không làm đổ đồ uống hoặc làm rơi tàn thuốc lá, vật kim loại, vật dễ cháy, v.v. vào trong sản phẩm qua lỗ thoát khí hoặc lỗ hút khí. Cần đặc biệt cẩn thận nếu trong gia đình có trẻ nhỏ. Nếu có nước hoặc vật lạ lọt vào trong sản phẩm, hãy rút bộ sạc ô tô ra khỏi ổ cắm phụ kiện. (Tiếp tục sử dụng sản phẩm có thể dẫn đến cháy nổ hoặc điện giật.) Liên hệ với cửa hàng đã mua sản phẩm hoặc trung tâm dịch vụ ủy quyền của SHARP.
- Không lau sản phẩm bằng dầu, cồn, benzen hoặc chất pha loãng, hoặc xịt keo xịt tóc hoặc thuốc diệt côn trùng lên sản phẩm. Nếu các chất như vậy dính vào sản phẩm, hãy lau sạch ngay lập tức. (Các chất như vậy có thể gây nứt vỡ hoặc điện giật hoặc có thể bắt lửa.)
- Không đặt sản phẩm ở nơi có khói dầu hoặc hơi ẩm như kệ bếp hoặc thiết bị tạo ẩm. (Nếu không có thể dẫn đến điện giật.)
- Không đặt sản phẩm gần thiết bị sưởi ẩm như đầu ra của máy sưởi loại khí nóng. (Nếu không có thể gây cong vênh hoặc hỏng hóc.)
- Sử dụng bộ sạc ô tô được thiết kế dành riêng cho sản phẩm này và cắm chặt bộ sạc ô tô vào hết mức. (Bộ sạc ô tô không được cắm chặt vào hết mức có thể nóng lên, làm biến dạng ổ cắm phụ kiện và có thể dẫn đến hỏa hoạn.)
- Rút bộ sạc ô tô ra khỏi ổ cắm phụ kiện khi vệ sinh. (Nếu không có thể gây điện giật hoặc thương tích.)
- Rút bộ sạc ô tô ra khỏi ổ cắm phụ kiện khi không sử dụng trong khoảng thời gian dài. (Nếu không có thể dẫn đến điện giật hoặc cháy nổ do đoản mạch.)
- Nếu ổ cắm phụ kiện được tích hợp vào gạt tàn, hãy đảm bảo dập tắt thuốc lá hoàn toàn trước khi sử dụng sản phẩm.
- Khi rời khỏi xe, hãy rút bộ sạc ô tô và đóng nắp gạt tàn lại. (Nếu không có thể dẫn đến cháy nổ do thuốc lá cháy âm ỉ.)
- Thiết bị này không phù hợp với những người (bao gồm cả trẻ em) có vấn đề về thần kinh, thể chất, giác quan, hoặc thiếu kiến thức hoặc kinh nghiệm, trừ khi có sự giám sát và chỉ dẫn sử dụng sản

phẩm bởi người chịu trách nhiệm an toàn cho họ.  
Cần giám sát trẻ nhỏ để đảm bảo chúng không chơi đùa với thiết bị.

## CHÚ Ý KHI VẬN HÀNH:

- Không chạm vào các chi tiết kim loại của bộ sạc ô tô (hoặc của ổ cắm phụ kiện).  
(Các chi tiết kim loại của bộ sạc ô tô có thể nóng lên sau khi ô tô dừng lại và có thể gây bỏng nếu chạm vào.)
  - Không sử dụng sản phẩm trong các khay để cốc nước bên ngoài, trên các bề mặt rung lắc hoặc không bằng phẳng hoặc ở những nơi không ổn định khác. (Sản phẩm có thể bị rơi, dẫn đến thương tích hoặc hỏng hóc.)
  - Lấy sản phẩm ra khỏi xe khi sử dụng dung dịch xông hơi diệt côn trùng hoặc khử mùi. Nếu không hóa chất có thể đi vào bên trong sản phẩm, sau đó thoát ra ngoài từ lỗ thoát khí, có thể gây hại cho sức khỏe.
  - Nếu sản phẩm có nguy cơ rơi ra khỏi khay để cốc nước (khi lái xe trên đường gồ ghề, đường xóc, v.v.), hãy giảm tốc độ hoặc lấy sản phẩm ra khỏi khay để cốc nước. (Nếu không có thể gây thương tích hoặc hư hỏng sản phẩm.)
  - Không sử dụng các vật dụng làm từ silicone\* gần sản phẩm. Fluororesin hoặc silicone có thể bị kẹt bên trong sản phẩm, ngăn thiết bị tạo ra Plasmacluster ion.  
Nếu điều này xảy ra, hãy loại bỏ hết bụi bẩn trên phần điện cực của thiết bị tạo Plasmacluster ion. (Trang 13)
- \* Các sản phẩm chăm sóc tóc (ủ tóc chẻ ngọn, keo vuốt tóc, dưỡng tóc, v.v.), mỹ phẩm, xịt ngăn mờ hơi, chất chống tĩnh điện, thuốc xịt chống thấm, chất đánh bóng, chất tẩy rửa kính, quần áo tắm hóa chất, sáp, v.v.

## TÊN CÁC BỘ PHẬN

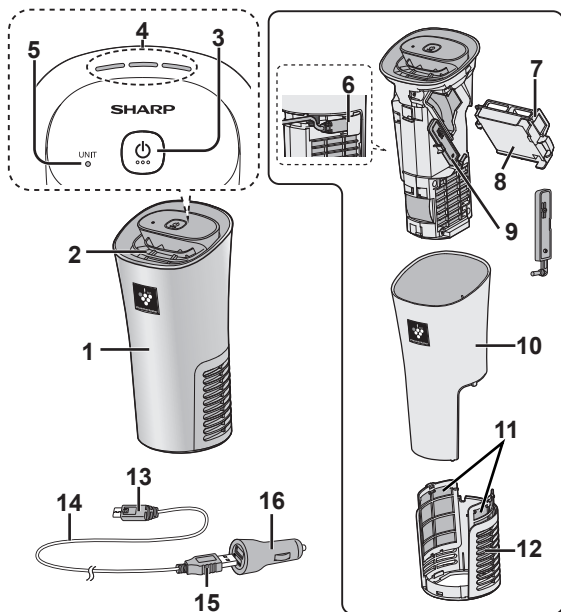

### LƯU Ý

- Vui lòng sử dụng bộ sạc ô tô và dây nguồn chính hãng.  
(Nếu không có thể dẫn đến cháy nổ / điện giật / thương tích.)

VT-4

<b>1</b>	Thân máy	<b>11</b>	Bộ lọc PM10
<b>2</b>	Lỗ thoát khí	<b>12</b>	Vỏ bộ lọc
<b>3</b>	Nút vận hành (Trang 8)	<b>13</b>	Đầu cắm Micro USB
<b>4</b>	Đèn vận hành (Xanh dương, Tím)	<b>14</b>	Dây dẫn (dài 1,5 m)
<b>5</b>	Đèn chỉ báo thay thế thiết bị (Đỏ) (Trang 9)	<b>15</b>	Đầu cắm USB • Không sử dụng với các điện áp khác với điện áp danh định DC 5 V.
<b>6</b>	Cổng nguồn	<b>16</b>	Bộ sạc ô tô (2 cổng)
<b>7</b>	Giá đỡ thiết bị*	* Thiết bị là Thiết bị tạo Plasmacluster ion. (Tương tự như bên dưới.)	
<b>8</b>	Thiết bị* tạo Plasmacluster ion		
<b>9</b>	Bàn chải vệ sinh thiết bị*		
<b>10</b>	Vỏ thân máy		

## HƯỚNG DẪN LẮP ĐẶT

Cắm bộ sạc ô tô vào ổ cắm phụ kiện và nối đầu cắm USB với bộ sạc ô tô.

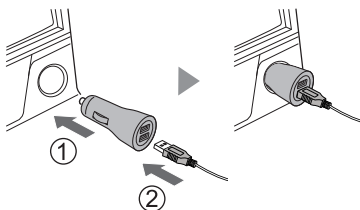

- Có thể sử dụng sản phẩm bằng cách cắm dây cáp USB đi kèm vào đầu nối USB của PC, ( Không sử dụng Bộ sạc điện thoại, Máy tính bảng cho thiết bị ) .....



### LƯU Ý

- Lau sạch hết bụi bẩn trên ổ cắm phụ kiện. Nếu không có thể gây ra tiếp xúc kém hoặc cháy nổ.
- Bộ sạc ô tô (phụ kiện) của sản phẩm có 2 cổng USB. Có thể kết nối một thiết bị khác 1,5 A hoặc thấp hơn khi đang kết nối sản phẩm. Tuy nhiên, trong trường hợp này, không thể đảm bảo vận hành bình thường của thiết bị thứ hai.
- Bộ sạc ô tô và/hoặc phần nối có thể bị nóng trong khi sử dụng và/hoặc ngay sau khi sử dụng.

## Chú ý khi nối dây bộ sạc ô tô

- Không để dây dẫn chạm hoặc vướng vào ray trượt ghế ô tô, cần số hoặc các bộ phận chuyển động khác.
- Nối dây sao cho dây không vướng vào người lái.
- Xem xét chuyển động của ghế (tiến / lùi, xoay hoặc ngả) khi nối dây.
- Không uốn cong hoặc đè lên dây.

## Chú ý khi lắp đặt

- Đặt sản phẩm cách khóa điện của xe một khoảng tối thiểu 30 cm. Nếu không có thể nhiều sóng điện từ của sản phẩm và khóa điện có thể không nhận tín hiệu.
- Đặt sản phẩm ở một vị trí chắc chắn. (Không đặt trong khay đỡ cốc nước bên ngoài hoặc vị trí không ổn định khác.)
- Không chặn lỗ hút khí hoặc lỗ thoát khí.
- Để sản phẩm cách xa ăng-ten trong kính của xe. Nếu không có thể gây nhiễu sóng radio.
- Nếu có nhiễu sóng TV hoặc radio trong ô tô, hoặc nếu đồng hồ nguyên tử trên ô tô không hiển thị chính xác thời gian, hãy di chuyển sản phẩm ra xa TV, radio, đồng hồ nguyên tử, v.v.
- Nếu lắp đặt sản phẩm ngay phía trước các lỗ thoát khí của hệ thống điều hòa không khí trên ô tô, sản phẩm có thể bị nóng khi hệ thống điều hòa không khí đang vận hành ở chế độ sưởi ấm.
- Sản phẩm có thể bị xước do rung động của xe, v.v.
- Sản phẩm có thể không sử dụng được cho một số loại ô tô.

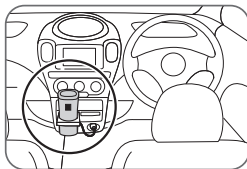

# VẬN HÀNH

## CHỌN CHẾ ĐỘ



<b>LOW</b> 	Tạo ra các Plasmacluster ion mật độ cao một cách êm ái.
<b>MED</b> 	Tạo ra các Plasmacluster ion nhiều hơn khoảng 2 lần so với chế độ “LOW” với dòng khí tiêu chuẩn.
<b>TURBO</b> 	Tạo ra các Plasmacluster ion nhiều hơn khoảng 3,6 lần so với chế độ “LOW” với dòng khí mạnh.
<b>TURBO PLUS</b> 	<b>Nếu muốn loại bỏ mùi một cách nhanh chóng.</b> Tạo ra các Plasmacluster ion ở chế độ TURBO trong khoảng 25 phút, sau đó chuyển sang chế độ “MED”. <ul style="list-style-type: none"><li>• Sau khi hút thuốc</li><li>• Sau khi ăn uống trong xe</li><li>• Khi thấy có mùi máy điều hòa không khí</li></ul>

## CHỨC NĂNG KHÓA LIÊN ĐỘNG CỦA ĐỘNG CƠ



Nếu động cơ của xe tắt và xe dừng lại trong khi sản phẩm vẫn đang hoạt động, sản phẩm sẽ tiếp tục vận hành ở chế độ tương tự khi khởi động lại động cơ của xe.

- Nếu sản phẩm vẫn tiếp tục hoạt động ngay cả khi đã rút chìa khóa ra khỏi xe hoặc TẮT công tắc động cơ, hãy rút tẩu sạc ô tô ra để tránh làm chết ắc quy.

## ĐÈN CHỈ BÁO THAY THỂ THIẾT BỊ

Nếu tổng thời gian vận hành sản phẩm vượt quá khoảng 17.500 giờ (khoảng 6 năm nếu sản phẩm được vận hành 8 giờ một ngày), đèn chỉ báo thay thế thiết bị sẽ nhấp nháy để báo cho bạn biết thời điểm thay thế thiết bị.

- Thời gian thay thế thiết bị là như nhau bất kể chế độ vận hành.

<b>17.500 giờ</b> <b>UNIT</b> Nhấp nháy (đỏ) 	Thay thế thiết bị tạo Plasmacluster Ion. (Trang 14)
<b>19.000 giờ</b> <b>UNIT</b> Nhấp nháy nhanh (đỏ) 	Dừng hoạt động. Thay thế thiết bị tạo Plasmacluster Ion. (Trang 14)

# VỆ SINH VÀ BẢO DƯỠNG

## THÁO

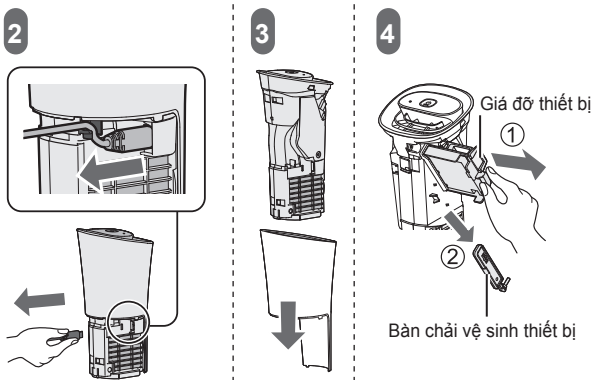
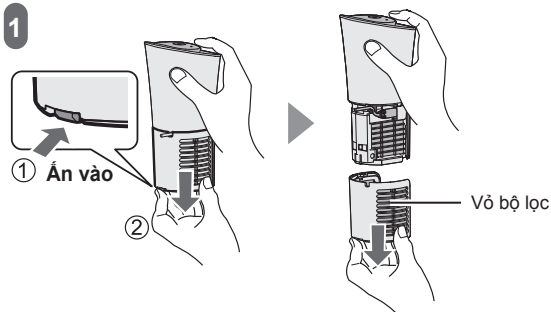

VT-10

## LẮP

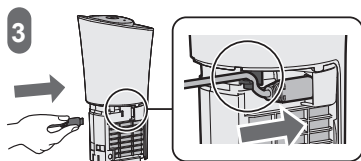
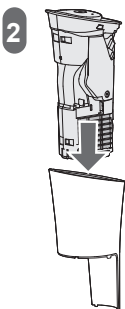

Nối dây không đúng có thể dẫn đến hỏng dây nguồn và có thể gây ra hỏa hoạn / điện giật.

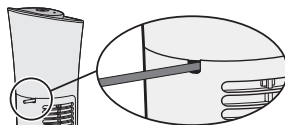
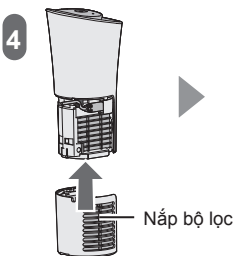

Khi gắn nắp thân máy, luồn dây nguồn qua lỗ trên nắp thân máy.

TIẾNG VIỆT

VT-11

## THÂN MÁY

Hàng tháng hoặc thường xuyên hơn nếu cần thiết

**Lau bằng một miếng vải khô, mềm.**

### <Đối với vết bẩn cứng đầu>

Sử dụng nước và chất tẩy rửa nhẹ. Sau đó, lau bằng một miếng vải ẩm. Đảm bảo lau khô thân máy.

## BỘ LỌC

Thường xuyên nếu cần thiết

Phải thường xuyên vệ sinh bộ lọc để duy trì mật độ ion. Độ bẩn của bộ lọc phụ thuộc vào môi trường sử dụng, vì vậy hãy vệ sinh bộ lọc thường xuyên nếu cần thiết. Khi được vệ sinh thường xuyên, thiết bị sẽ có thể tạo ra các Plasmacluster ion một cách hiệu quả.

### 1. Tháo vỏ bộ lọc.

- Xem bước 1 của phần “THÁO” ở trang 10.

### 2. Thay thế bộ lọc.

### 3. Dùng máy hút bụi để loại bỏ bụi bẩn.

- Nếu bộ lọc bẩn, chỉ cần rửa bằng nước.

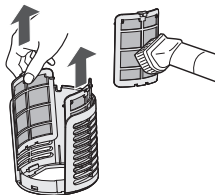

## LƯU Ý

- Không ấn mạnh máy hút bụi vào bộ lọc, nếu không bộ lọc có thể bị hỏng.
- Nếu sử dụng chất tẩy rửa nhà bếp loại tổng hợp, hãy rửa kỹ để loại bỏ hết các vết tẩy rửa. Ngoài ra, hãy phơi khô bộ lọc trong bóng râm.
- Phơi khô sản phẩm ở nơi có bóng râm để giọt nước không đọng lại trong khe hở giữa vỏ bộ lọc và bộ lọc.

**4. Đưa bộ lọc vào trong vỏ bộ lọc.**

Lắp bộ lọc vào tới vấu trên.

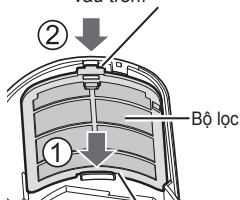

**5. Tháo vỏ bộ lọc.**

- Xem bước 4 của phần “LẮP” ở trang 11

Lắp bộ lọc vào tới vấu dưới.

## THIẾT BỊ TẠO PLASMA CLUSTER ION (Phần điện cực)

Mỗi 6 tháng hoặc thường xuyên hơn nếu cần thiết

TIẾNG VIỆT

**1. Cầm giá đỡ thiết bị và bàn chải vệ sinh thiết bị.**

- Xem bước 1 đến 4 của phần “THÁO” ở trang 10.

**2. Dùng bàn chải vệ sinh thiết bị để loại bỏ hết bụi bẩn ở các điện cực và xung quanh đế.**

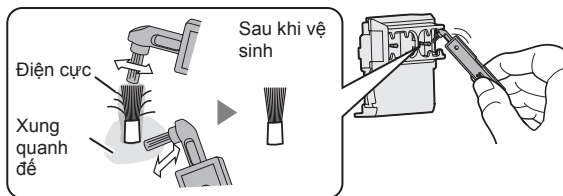

**3. Lắp sản phẩm.**

- Xem bước 1 đến 4 của phần “LẮP” ở trang 11.

VT-13

## LƯU Ý

- Chỉ được dùng bàn chải vệ sinh thiết bị để vệ sinh. (Nếu không có thể gây lỗi thiết bị.)
- Một điện cực bị cong có thể bị đứt và rơi ra trong quá trình vệ sinh, nhưng sẽ không làm thay đổi hiệu suất.
- Không chạm trực tiếp vào điện cực. (Nếu không có thể dẫn đến đau / ngứa.)
- Không làm biến dạng các điện cực. (Nếu không có thể gây lỗi thiết bị.)
- Không chạm trực tiếp vào đầu nối. (Nếu không có thể gây lỗi thiết bị.)

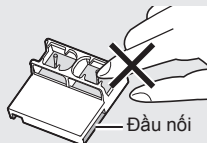

## THAY THẾ

Thay thế thiết bị tạo Plasmacluster Ion  
Model: **IZ-C100ME**

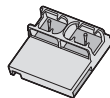

### 1. Cầm giá đỡ thiết bị.

- Xem bước 1 đến 4 của phần "THÁO" ở trang 10.

### 2. Tháo móc của giá đỡ thiết bị (①), và tháo thiết bị (②).

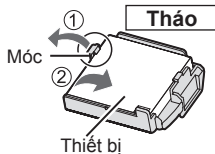

VT-14

**3. Gắn thiết bị mới vào giá đỡ thiết bị.**

**4. Lắp sản phẩm.**

- Xem bước 1 đến 4 của phần "LẮP" ở trang 11.

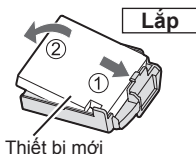

**5. Cắm bộ sạc ô tô vào ổ cắm phụ kiện và kiểm tra đèn chỉ báo thay thế thiết bị đã TẮT.**

#### <Loại bỏ>

Vui lòng loại bỏ thiết bị tạo Plasmacluster ion đã qua sử dụng theo các điều luật và quy định tại địa phương.

- Vật liệu -

- Polybutylene Terephthalate, các chi tiết điện tử

## XỬ LÝ SỰ CỐ

### **Thiết bị tạo Plasmacluster ion không hoạt động.**

- Bộ sạc ô tô có được nối đúng cách không? Đảm bảo nối đúng cách. (Trang 6)

### **Thiết bị không dừng hoạt động mặc dù động cơ của xe đã TẮT.**

- Nếu sản phẩm vẫn hoạt động ngay cả khi đã rút chìa khóa xe hoặc TẮT công tắc động cơ, hãy rút tẩu sạc ô tô ra để tránh làm chết ắc quy. (Trang 9)

### **Sản phẩm không hoạt động cùng lúc với động cơ.**

- Trong loại phương tiện mà ổ cắm phụ kiện vẫn được cấp điện ngay cả khi động cơ của xe đã TẮT, thì không thể sử dụng chức năng khóa liên động của động cơ.

## **Đèn chỉ báo thay thế thiết bị nhấp nháy nhanh và thiết bị dừng hoạt động.**

- Sản phẩm đã quá thời hạn sử dụng. Thay mới thiết bị tạo Plasmacluster Ion. (Trang 9,14)

## **Tất cả các đèn nhấp nháy cùng một lúc và sản phẩm dừng hoạt động.**

- Không tạo ra Plasmacluster ion. Thực hiện bảo dưỡng phần điện cực. (Trang 13)
- Thiết bị tạo Plasmacluster Ion có được lắp đặt đúng cách không? Kéo thiết bị ra và lắp lại rồi nhấn nút Vận hành. (Trang 10,11)
- Nếu các đèn nhấp nháy liên tục, hãy liên hệ với cửa hàng đã mua sản phẩm hoặc trung tâm dịch vụ ủy quyền của SHARP.

## **Nghe thấy một tiếng ồn đứt đoạn.**

### **Có tiếng lách tách hay tích tắc phát ra từ thiết bị.**

- Có thể nghe thấy tiếng lách tách hoặc tích tắc khi thiết bị đang tạo ra ion. Bạn có thể cảm thấy âm thanh trở nên to hơn hoặc nhỏ hơn tùy thuộc vào môi trường sử dụng hoặc chế độ vận hành, tuy nhiên, tác dụng của Plasmacluster Ion là không đổi.
- Bụi bẩn có thể làm tắc bộ lọc. Vệ sinh bộ lọc. (Trang 12)

## **Đèn vận hành nhấp nháy và sản phẩm dừng hoạt động.**

- Hãy tháo bộ sạc ô tô ra và lắp lại, sau đó ấn lại nút Vận hành.
- Nếu liên tục xuất hiện hiện tượng này, hãy liên hệ với cửa hàng đã mua sản phẩm hoặc trung tâm dịch vụ ủy quyền của SHARP.

## **Chỉ dẫn khác**

- Lỗi  
Rút thiết bị ra và liên hệ với cửa hàng đã mua sản phẩm hoặc trung tâm dịch vụ ủy quyền của SHARP.

# THÔNG SỐ KỸ THUẬT

Model	IG-NX2E		
Nguồn	Bộ sạc ô tô		
Đầu vào định mức	DC 12 V		
Công suất ra định mức	DC 5 V (tối đa 2 A đối với loại 2 cổng)		
Chế độ vận hành	LOW	MED	TURBO
Mức tiêu thụ điện năng	0,6 W	0,8 W	1,4 W
Mật độ ion	Khoảng 25.000 ion/cm <sup>3</sup>	Khoảng 50.000 ion/cm <sup>3</sup>	Khoảng 90.000 ion/cm <sup>3</sup>
Độ ồn khi vận hành	18 dB	25 dB	33 dB
Kích thước bên ngoài	Kích thước phía trên: 78 x 76mm Kích thước phía dưới: Φ 65 mm Cao: 165 mm (Không bao gồm phụ kiện)		
Trọng lượng	Khoảng 295 g (Không bao gồm phụ kiện)		
Dung tích áp dụng cho Plasmacluster mật độ cao *1	Khoảng 3,6 m <sup>3</sup> *2		

TIẾNG VIỆT

- \* 1 Là chỉ số công suất khí đo được khoảng hơn 50.000 ion thổi ra ngoài không khí tại điểm gần tâm của không gian (độ cao 0,5 m từ mặt sàn) khi thể tích không khí là "MED" bằng cách đặt sản phẩm ở một vị trí giả định là khay để cốc nước bên cạnh ghế lái.
- \* 2 Không gian tương ứng với khoang cabin có kích thước 1,5 (rộng) x 2,4 (sâu) x 1,0 (cao) mét.
- Một số thông số kỹ thuật có thể thay đổi nhằm mục đích cải tiến.

## 目录

重要安全指引 .....	1
各部件的名称 .....	4
安装指南 .....	6
操作 .....	8
清洁与维护 .....	10
更换 .....	14
故障排除 .....	15
规格 .....	17

- 虽然本产品在消除空气中悬浮病毒和其它污染物方面有出色效果，但它并不能创造一个完全无菌的环境。SHARP 不保证该产品在避免微生物感染方面的性能。
- 如要确保高密度离子簇的稳定排放，则需定期更换本产品中使用的离子簇发生单元\*。
- 本产品设计用于配备 DC 12 V 蓄电池的普通小型乘用车。本产品不可用于配备 DC 24 V 蓄电池的车辆（巴士、卡车等）。

\*以每日使用 8 小时为基础计算，需大约每 6 年（17,500 小时）更换一次。如果不更换离子簇发生单元，则本产品将会在使用约 6 年 6 个月（19,000 小时）后停止工作。

感谢您购买SHARP Plasmacluster离子簇发生器。使用产品前，请仔细阅读本手册。  
请将本手册置于安全保存处，以便随时查阅。

# 重要安全指引

使用本产品前，请仔细阅读文中说明。当使用电器时，应遵循基本安全预防措施，其中包括以下内容：

**警告** - 为减少触电、起火或受伤的风险：

- 请勿在驾驶车辆时操作本产品的开关。（否则可能导致交通事故。）
- 请勿将本产品安装在可能影响前方视线、驾驶操作的位置，或可能对乘客造成危险的位置。（否则可能导致交通事故或人身受伤。）
- 请勿将本产品置于直接日晒处。（否则可能导致翘曲或故障。）
- 本产品设计仅可用于配备 12 V 蓄电池的车辆中。请勿用于其它车辆。请勿将本产品用于配备 24 V 蓄电池的卡车、巴士或其它车辆中。（否则可能导致起火或触电。）
- 请勿损毁或改造本产品的电源线。如电源线已受损，请勿继续使用。（受损部分可能导致短路，造成线材熔化，导致起火。）如果电源线已受损，请联系您购买此产品的商店或 SHARP 授权服务中心。
- 请勿通过拉拽电源线的方式来拔出车用电源适配器或 Micro USB 电源插头。（否则可能造成线材受损，导致起火或触电。）
- 请勿用湿手插入或拔出车用电源适配器或 Micro USB 电源插头。（否则可能导致触电。）
- 搬运此产品时，请小心不要将其掉落或使其受到冲击。（否则可能导致人身受伤或产品受损。）  
如果产品掉落或受损，请联系您购买此产品的商店或 SHARP 授权服务中心。  
继续使用受损产品可能导致起火或触电。
- 请勿改装本产品。此外，仅应允许授权维修人员拆解或维修本产品。（否则可能导致起火、触电或人身受伤。）维修事宜请联系您购买此产品的商店或 SHARP 授权服务中心。
- 请勿让饮料或烟灰、金属物体、易燃物品等通过本产品的空气进口和出口进入其内部。如您家中有儿童，则需特别注意。如果有水或异物进入本产品内部，请将其车用电源适配器从电源插口中拔出。（继续使用可能导致起火或触电。）请联系您购买此产品的商店或 SHARP 授权服务中心。
- 请勿使用油类、酒精、苯类或稀释剂擦拭本产品，请勿向本产品喷

洒发胶或杀虫剂。如果本产品沾染了此类物质，应立即擦拭清除。

（此类物质可能造成产品裂开或触电，或导致起火。）

- 请勿将本产品放置在可能接触到油雾或湿气的位置，例如厨房台面处或加湿装置旁。（否则可能导致触电。）
  - 请勿将本产品放置在加热取暖设备旁，例如热风式加热器出风口处。（否则可能导致翘曲或故障。）
  - 请使用专门设计用于本产品的车用电源适配器，适配器插入电源插口时应牢固插入到底。（如果未牢固插入到底，则可能会异常发热，导致电源插口变形，造成起火。）
  - 对本产品进行清洁时，请务必确保首先将车用电源适配器从电源插口中拔出。（否则可能导致触电或人身受伤。）
  - 长时间不使用本产品时，请务必确保将车用电源适配器从电源插口中拔出。（否则可能因短路而造成触电或起火。）
  - 如果电源插口是集成在烟灰缸中的，则请确保在使用本产品前已将香烟彻底掐灭。
  - 离开车辆前，请拔出车用电源适配器，并盖好烟灰缸盖。（否则可能导致因香烟冒烟而导致起火。）
  - 本产品不供身体、智力或感官能力不足之人员（包括儿童）或缺乏经验和知识的人员使用，除非他们已得到一位对他们使用设备的安全负责的人士的监督或指示下使用。
- 应小心看管儿童，确保他们不会把玩本设备。

## 操作的注意事项：

- 请勿触碰车用电源适配器（或电源插口）的金属部分。  
（在车辆停止后，电源适配器的金属部分温度仍然可能非常高，如触碰可能造成烫伤。）
  - 请勿将本产品放在非车辆自带杯架中，或放在摇晃或不平表面上，或放在其它不稳定位置处。（否则可能使本产品倾翻，导致人身受伤或产品受损。）
  - 对车辆使用熏蒸型杀虫剂或除臭剂时，请将本产品移出车内。否则可能导致这些化学物质进入产品之中，之后从产品出气口中排出，损害您的健康。
  - 如果本产品有从杯架中掉落的风险（例如行驶路况不佳或经过路丘时等），请降低车速或事先将本产品从杯架中取出。（否则可能导致人身受伤或产品受损。）
  - 请勿在本产品附近使用硅类物品\*。  
否则氟树脂或硅树脂可能会卡在产品之中，导致无法产生离子簇。如发生这种情况，请清理离子簇发生单元电极部分的灰尘。（第 13 页）
- \* 护发用品（发梢养护品、发用慕丝、护发剂等）、化妆品、止汗剂、抗静电剂、防水喷雾、抛光剂、玻璃清洁剂、浸渍有化学品的衣物、蜡等。



1	主机	11	PM10 过滤网
2	空气出口	12	过滤盖
3	操作按钮 (第 8 页)	13	Micro USB 插头
4	操作指示灯 (蓝色、紫色)	14	电源线 (长度 1.5 m)
5	更换提示灯 (红色) (第 9 页)	15	USB 插头 •请勿使用除额定 DC 5 V 电压之外的其它电压。
6	电源插口	16	车用电源适配器 (2 口)
7	发生单元*支架	* 发生单元指离子簇发生单元*。 (下文中与此相同。)	
8	离子簇发生单元*		
9	发生单元*清洁刷		
10	主机盖		

## 安装指南

将车用电源适配器插入到车上的电源插口中，将 USB 插头插入到适配器中。

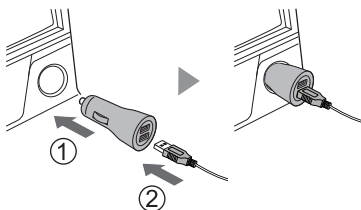

- 您也可以将随附提供的 USB 电源线插入到为电脑供电的 USB 插口中，来为本产品获得供电。



### 注:

- 请确保首先将电源插口清理干净。否则可能导致接触不良或起火。
- 本产品随附提供的车用电源适配器（配件）有 2 个 USB 口。连接本产品后，还可将额定电流为 1.5 A 或更小的另一设备连接到另一个口。但是请注意，这种情况下不保证另外连接的该设备能够正常工作。
- 车用电源适配器和/或连接部分在使用中和/或使用后短时间内温度较高是正常的。

CS-6

## 车用电源适配器连接电源线时注意事项

- 请勿让电源线接触到座椅轨道、档杆或其它移动部件，或被夹在其中。
- 应确保电源线走向不会对驾驶员造成妨碍。
- 连接电源线时，可考虑移动一下座椅（前后移动、左右旋转或前后倾斜）。
- 请勿过度弯曲或压实电源线。

## 安装注意事项



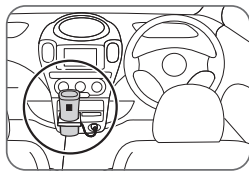

- 本产品应与车辆的电子钥匙保持至少 30 cm 的距离。否则本产品可能会干扰钥匙的电子信号，导致电子钥匙工作不正常。
- 请确保将本产品放置在稳定位置处。（不要放置在非车辆自带杯架中或其它不稳定位置处。）
- 请勿阻挡本产品的空气入口和出口。
- 请确保本产品远离车辆的玻璃夹层天线。否则可能干扰无线广播信号。
- 如本产品对车内电视或广播信号造成了干扰，或导致车内原子钟无法正常显示时间，请将产品转移至更远离电视、收音机、原子钟的位置处。
- 如果本产品安装在车内空调出口正前方，则空调运行于制暖模式时，可能导致本产品温度升高。
- 本产品可能会因车辆的震动等原因而出现划伤痕迹。
- 本产品在某些车型中可能无法使用。

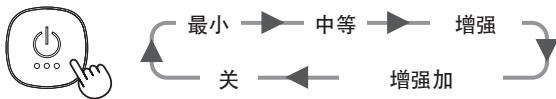

# 操作

## 选择模式



<b>最小</b> 	安静释放高浓度离子簇。
<b>中等</b> 	以标准气流释放“最小”模式 2 倍的离子簇。
<b>增强</b> 	以强气流释放“最小”模式 3.6 倍的离子簇。
<b>增强加</b> 	如您想要快速去除异味。 以“增强”模式释放离子簇 25 分钟，然后切换至“中等”模式。 <ul style="list-style-type: none"><li>• 吸烟后</li><li>• 在车内进食后</li><li>• 怀疑空调有异味时</li></ul>

## 发动机联锁功能



如果在本产品运行时，您停下车并关闭了发动机，则当再次启动发动机后，本产品将继续采用之前的模式运行。

- 如果即便您已将钥匙拔出或已经发动机关闭，但本产品仍然继续运行，则请将其车用电源适配器从插口拔出，避免将蓄电池耗尽。

## 更换提示灯

如果工作时间总计已达约 17,500 小时（按每天 8 小时计算为约 6 年），更换提示灯将会闪烁，提示您更换发生单元。

- 无论工作模式如何，发生单元的更换间隔是一样的。

17,500 小时 UNIT 闪烁  (红色)	更换离子簇发生单元。（第 14 页）
19,000 小时 UNIT 快速闪烁  (红色)	停止工作 更换离子簇发生单元。（第 14 页）

# 清洁与维护

## 拆解

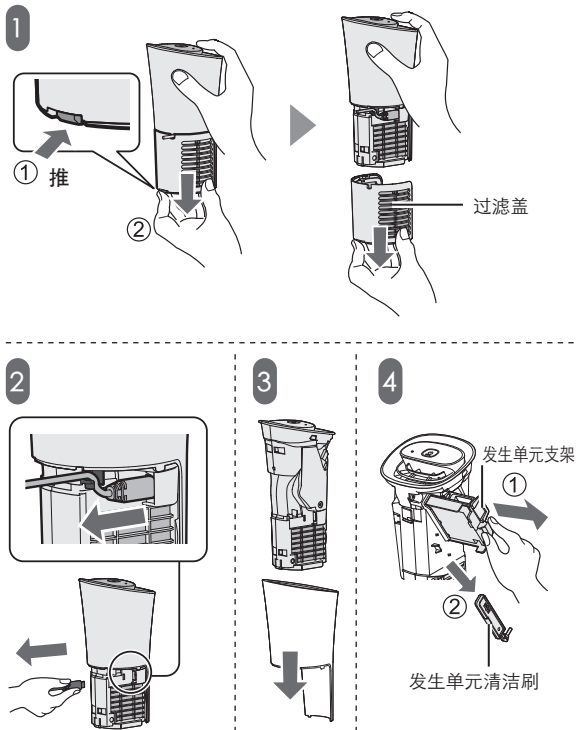

CS-10

## 组装

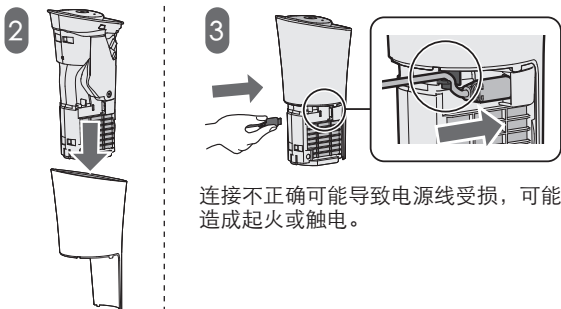

CS-11

中文

## 主机

每月一次，如需要则可更频繁

用柔软干布擦拭

<对于顽固污渍>

使用水加柔和清洁剂清洁。然后用湿布擦拭。确保将主机彻底晾干。

## 过滤网

频率根据需要而定

过滤网必须定期清洁，以保证离子密度。过滤网的脏污快慢取决于使用环境，因此请按实际需要的频率来清洁过滤网。充分清洁的过滤网有助于高效释放离子簇。

### 1. 取下过滤盖。

- 请见第 10 页拆解说明中的第 1 步。

### 2. 拆下过滤网。

### 3. 使用吸尘器清理灰尘。

- 如果过滤网沾污，则用水清洗。

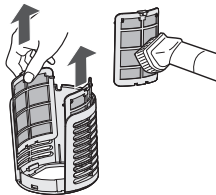

#### 注：

- 请勿将吸尘器使劲压向过滤网，否则会导致过滤网受损。
- 如果使用合成的厨房洗涤剂，请事后用水冲洗以便去除洗涤剂所有痕迹。同样，也需确保将过滤网在阴凉处晾干。
- 请将产品置于阴凉处晾干，确保过滤网该和过滤网之间的间隙中不残留水滴。

#### 4. 将过滤网插入到过滤盖中。

将过滤网插入到上片中。

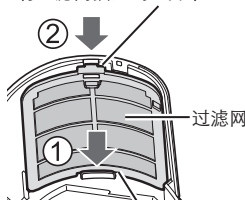

#### 5. 装回过滤盖。

• 请见第页组装说明中的第 4 步 11

将过滤网插入到下片中。

### 离子簇发生单元 (电极部分)

每 6 个月一次，如需要则可更频繁

中文

#### 1. 拿起发生单元支架和发生单元清洁刷。

• 请见第 10 页拆解说明中的第 1 - 4 步。

#### 2. 使用清洁刷清理电极上和底座周围的灰尘。

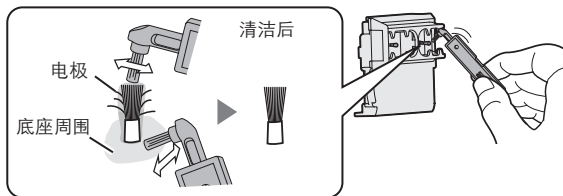

#### 3. 组装产品。

• 请见第 11 页组装说明中的第 1 - 4 步。

### 注：

- 请勿使用除发生单元清洁刷之外的任何工具进行清洁。  
(否则可能导致发生单元故障)
- 清洁过程中可将弯曲的电极部分切下扔掉，这不会影响产品的性能。
- 请勿直接触摸电极。  
(否则可能导致痛感或发痒)
- 请勿使电极变形。  
(否则可能导致发生单元故障)
- 请勿触摸连接端子。  
(否则可能导致发生单元故障)



## 更换

离子簇发生单元的更换  
型号：IZ-C100ME

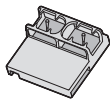

1. 取下发生单元支架。
  - 请见第 10 页拆解说明中的第 1 - 4 步。
2. 取下发生单元支架的夹片 (①)，然后取出发生单元 (②)。

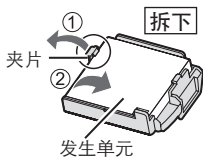

CS-14

3. 将一个新的发生单元安装在支架上。

4. 组装产品。

- 请见第 11 页组装说明中的第 1 - 4 步。

5. 将车用电源适配器插入电源插口中，检查确保发生单元更换提示灯已熄灭。

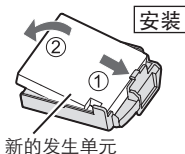

#### <关于废弃处置>

请按照当地相关法律法规要求处置使用过的离子簇发生单元。

- 材料 -

- 聚对苯二甲酸丁二酯、电子零件

## 故障排除

中文

离子簇发生器无法正常操作。

- 是否已正确连接车用电源适配器？确保已正确连接。（第 6 页）  
尽管车辆发动机已关闭，但本产品仍继续工作。
- 如果在您已将钥匙拔出或已经发动机关闭后，但本产品仍然继续运行，则请将其车用电源适配器从插口拔出，避免将蓄电池耗尽。（第 9 页）

产品的运行无法与发动机联动。

- 某些车辆的供电插口在发动机关闭后仍然有电，这种情况下，本产品的发动机联锁功能将无法使用。

CS-15

发生单元更换提示灯快速闪烁，然后本产品停止运行。

- 产品的发生单元有效期已过。请更换离子簇发生单元。（第 9、14 页）

所有的工作指示灯同时闪烁，然后本产品停止运行。

- 产品未在释放离子簇。请对电极部分进行维护。（第 13 页）
- 离子簇发生单元是否已正确安装？将该单元取出，然后重新装回，再按“操作”按钮。（第 10、11 页）
- 如果指示灯仍然闪烁，请联系您购买此产品的商店或SHARP授权服务中心。

听到本产品发出断续噪音。

产品发出喀嚓或滴答的声音。

- 当净化器正在释放离子时，可能会发出喀嚓或滴答的声音。您可能听到这一声音会变大或变小，这取决于使用环境或操作模式，但这并不会影响离子簇的效果。
- 灰尘可能堵住了过滤网。清洁过滤网。（第 12 页）

工作指示灯闪烁，然后本产品停止运行。

- 请拔出车用电源适配器然后重新插入，再按“操作”按钮。
- 如果仍有此问题，请联系您购买此产品的商店或SHARP授权服务中心。

其它状态指示

- 故障  
拔出电源适配器，并联系您购买此产品的商店或SHARP授权服务中心。

## 规格

型号	IG-NX2E		
供电	车用电源适配器		
额定输入	DC 12 V		
额定输出	DC 5 V (2 个输出口最大共 2 A)		
操作模式	最小	中等	增强
功耗	0.6 W	0.8 W	1.4 W
离子密度	约 25,000 个离子/cm <sup>3</sup>	约 50,000 个离子/cm <sup>3</sup>	约 90,000 个离子/cm <sup>3</sup>
操作噪音水平	18 dB	25 dB	33 dB
外部尺寸	上部尺寸: 78 × 76 mm 下部尺寸: $\phi$ 65 mm 高度: 165 mm (不含配件)		
重量	约 295 g (不含配件)		
高密度离子簇适用空间大小*1	约 3.6 m <sup>3</sup> *2		

文  
中

- \* 1 此处指当将该产品放置在驾驶座旁杯架之中，且采用“中等”强度工作时，可在车内空间中心位置（距车底板 0.5 m 高度）处附近测点测得约有不少于 50,000 个离子被吹送至空气中。
- \* 2 此空间大小基于车内空间 1.5 m（宽）x 2.4 m（深）x 1.0 m（高）。
- \* 出于产品改进原因，某些规格可能有所变动。

# MEMO

---

# MEMO

---

**SHARP®**

SHARP CORPORATION

TINS-B412KKRZ 21E- ①