

Operator's Manual



32cc/1.9 cu.in. 2-Cycle
17 Inch Cutting Path / 0.095 Inch Line
GASOLINE BRUSHWACKER®

Model No.
358.795822



- Safety
- Assembly
- Operation
- Maintenance
- Parts List
- Español, p. 26

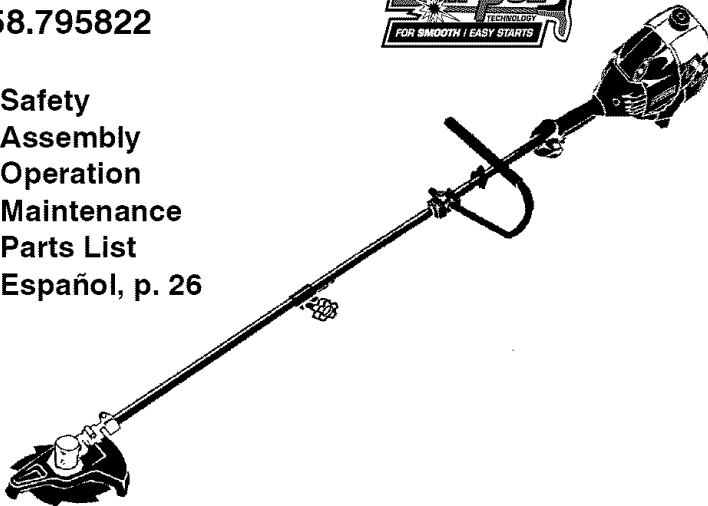

DANGER:

Read and follow all Safety Rules and Operating Instructions before first use of this product.



For answers to your questions about this product:
Call 7 am–7 pm, Mon.–Sat., or 10 am–7 pm, Sun.

1-800-235-5878 (Hours listed are Central Time)

Sears, Roebuck and Co., Hoffman Estates, IL 60179 U.S.A.

545167681 Rev. 1 1/21/08 BRW

TABLE OF CONTENTS

Warranty Statement	2	Storage	20
Identification of Symbols	2	Troubleshooting Table	21
Safety Rules	3	Emissions Statement	22
Assembly	5	Parts List	24
Operation	10	Spanish	26
Maintenance	18	Parts and Ordering	Back Cover
Service & Adjustments	19		

WARRANTY STATEMENT

TWO YEAR FULL WARRANTY ON CRAFTSMAN GAS BRUSHWACKER

When used and maintained according to the operator's manual, if this product fails due to a defect in material or workmanship within two years from the date of purchase, return it to any Sears store, Sears Service Center, or other Craftsman outlet in the United States for free repair (or replacement if repair proves impossible).

This warranty excludes cutting line, blade, spark plug and air filter, which are expendable parts that can wear out from normal use in less than one year.

This warranty applies for only 90 days from purchase date if this product is used for commercial or rental purposes.

This warranty gives you specific legal rights, and you may also have other rights which vary from state to state.

Sears, Roebuck and Co., Hoffman Estates, IL 60179

IDENTIFICATION OF SYMBOLS



WARNING! This trimmer can be dangerous! Careless or improper use can cause serious or even fatal injury.

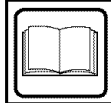

Read and understand the operator's manual before using the trimmer.



Always wear appropriate hearing protection, eye protection and head protection.

SAFETY RULES

⚠ WARNING: When using gardening appliances, basic safety precautions must always be followed to reduce the risk of fire and serious injury.

⚠ DANGER: *This power tool can be dangerous!* This unit can cause serious injury including amputation or blindness to the operator and others. The warnings and safety instructions in this manual must be followed to provide reasonable safety and efficiency in using the unit. The operator is responsible for following the warnings and instructions in this manual and on the unit. Read the entire operator's manual before assembling and using the unit! Restrict the use of this unit to persons who read, understand, and follow the warnings and instructions in this manual and on the unit. Never allow children to operate this unit.



OPERATOR'S MANUAL



SAFETY INFORMATION ON THE UNIT

⚠ DANGER: Blade can thrust violently away from material it does not cut. Blade thrust can cause amputation of arms or legs. Keep people and animals 50 feet (15 meters) away.

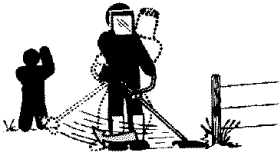

⚠ WARNING: Blade/trimmer line can throw objects violently. You and others can be blinded or injured. Wear safety glasses and leg protection.

ALWAYS WEAR:

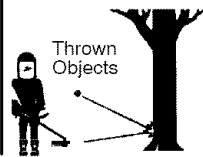

⚠ WARNING: Hazard zone for thrown objects. Blade/trimmer line can throw objects violently. Others can be blinded or injured. Keep people and animals 50 feet (15 meters) away.

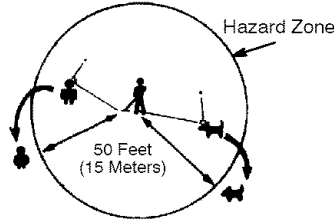

⚠ WARNING: Do not use trimmer head as a fastening device for the blade.



⚠ WARNING: The blade continues to spin after the throttle is released or, engine is turned off. The coasting blade can throw objects or seriously cut if accidentally touched. Stop the blade by contacting the right hand side of the coasting blade with material already cut.

Stop coasting blade by contact with cut material.

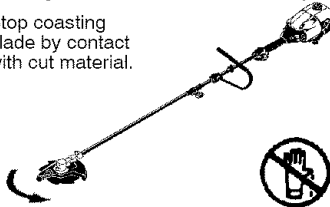

OPERATOR SAFETY

- Dress properly. Always wear safety glasses or similar eye protection when operating, or performing maintenance on your unit. (Safety glasses are available.) Eye protection should be marked Z87.
- Always wear face or dust mask if operation is dusty.
- Always wear heavy, long pants, long sleeves, boots, and gloves. Wearing safety leg guards is recommended.
- Always wear foot protection. Do not go barefoot or wear sandals.

- Secure hair above shoulder length. Secure or remove loose clothing and jewelry or clothing with loosely hanging ties, straps, tassels, etc. They can be caught in moving parts.
- Being fully covered also helps protect you from debris and pieces of toxic plants thrown by spinning line/blade.
- Stay Alert. Do not operate unit when you are tired, ill, upset or under influence of alcohol, drugs, or medication. Watch what you are doing; use common sense.
- Wear hearing protection.
- Never start or run the engine inside a closed room or building. Breathing exhaust fumes can kill.
- Keep handles free of oil and fuel.
- Always use the handlebar and a properly adjusted shoulder strap with a blade (see ASSEMBLY).

UNIT/MAINTENANCE SAFETY

⚠ WARNING: Stop unit and disconnect the spark plug before performing maintenance (except carburetor adjustments).

- Look for and replace damaged or loose parts before each use. Look for and repair fuel leaks before use. Keep unit in good working condition.
- Throw away blades that are bent, warped, cracked, broken, or damaged in any other way. Replace trimmer head parts that are cracked, chipped, broken, or damaged in any other way before using the unit.
- Maintain unit according to recommended procedures. Keep blade sharp. Keep cutting line at the proper length.
- Use only Craftsman brand replacement line. Never use wire, rope, string, etc.
- Install required shield properly before using the unit. Use the metal shield for all metal blade use. Use the plastic shield for all line trimmer use.
- Use only specified blade or trimmer head; make sure it is properly installed and securely fastened.
- Never start engine with clutch shroud removed. The clutch can fly off and cause serious injury.
- Be sure blade or trimmer head stops turning when engine idles.
- Make carburetor adjustments with the lower end supported to prevent blade or trimmer line from contacting any object. Hold unit by hand; do not use the shoulder strap for support.

- Keep others away when making carburetor adjustments.
- Use only recommended Craftsman accessories and replacement parts.
- Have all maintenance and service not explained in this manual performed by your Sears Service Center.

FUEL SAFETY

- Mix and pour fuel outdoors.
- Keep away from sparks or flames.
- Do not smoke or allow smoking near fuel or the unit or while using the unit.
- Avoid spilling fuel or oil. Wipe up all fuel spills before starting engine.
- Move at least 10 feet (3 meters) away from fueling site before starting engine.
- Stop engine and allow it to cool before removing fuel cap.
- Empty the fuel tank before storing or transporting the unit. Use up fuel left in the carburetor by starting the engine and letting it run until it stops.
- Store unit and fuel in area where fuel vapors cannot reach sparks or open flames from water heaters, electric motors or switches, furnaces, etc.
- Always store gasoline in a container approved for flammable liquids.

CUTTING SAFETY

⚠ WARNING: Inspect the area to be cut before each use. Remove objects (rocks, broken glass, nails, wire, string, etc.) which can be thrown or become entangled in the blade or trimmer head.

- Keep others including children, animals, bystanders, and helpers at least 50 feet (15 meters) away. Stop engine immediately if you are approached.
- Always keep engine on the right-hand side of your body.
- Hold the unit firmly with both hands.
- Keep firm footing and balance. Do not overreach.
- Keep blade or trimmer head below waist level. Do not raise engine above your waist.
- Keep all parts of your body away from blade, trimmer head, and muffler when engine is running. A hot muffler can cause serious burns.
- Cut from your left to your right. Cutting on right side of the shield will throw debris away from the operator.
- Use only in daylight or good artificial light.
- Use only for jobs explained in this manual.

TRANSPORTING AND STORAGE

- Stop the unit before carrying.
- Keep muffler away from your body.
- Allow the engine to cool and secure the unit before storing or transporting it in a vehicle.
- Empty the fuel tank before storing or transporting the unit. Use up fuel left in the carburetor by starting the engine and letting it run until it stops.
- Store unit so the blade or line limiter blade cannot accidentally cause injury. The unit can be hung by the shaft.
- Store unit out of reach of children.

This unit is not equipped with an anti-vibration system and is intended for occasional use only.

SAFETY NOTICE: Exposure to vibrations through prolonged use of gasoline powered hand tools could cause blood vessel or nerve damage in the fingers, hands, and joints of people prone to circulation disorders or abnormal swellings. Prolonged use in cold weather has been linked to blood vessel damage in otherwise healthy people. If symptoms occur such as numbness, pain, loss of strength, change in skin color or texture,

or loss of feeling in the fingers, hands, or joints, discontinue the use of this tool and seek medical attention. An anti-vibration system does not guarantee the avoidance of these problems. Users who operate power tools on a continual and regular basis must monitor closely their physical condition and the condition of this tool.

SPECIAL NOTICE: This unit is equipped with a temperature limiting muffler and spark arresting screen which meets the requirements of California Codes 4442 and 4443. All U.S. forest land and the states of California, Idaho, Maine, Minnesota, New Jersey, Oregon, and Washington require by law that many internal combustion engines be equipped with a spark arresting screen. If you operate in a locale where such regulations exist, you are legally responsible for maintaining the operating condition of these parts. Failure to do so is a violation of the law. For normal homeowner use, the muffler and spark arresting screen will not require any service. After 50 hours of use, we recommend that your muffler be serviced or replaced by your Sears Service Center.

ASSEMBLY

CARTON CONTENTS

Check carton contents against the following list.

Model 358.795822

- Brushcutter attachment
- Trimmer attachment
- Hex wrench
- Handlebar
- Bracket cover
- Bracket cover screws (2)
- Plastic shield
- Wing nut (screwed onto shield)
- Shoulder strap with warning
- Container of oil
- Container of line

Examine parts for damage. Do not use damaged parts.

NOTE: If you need assistance or find parts missing or damaged, call 1-800-235-5878.

It is normal for the fuel filter to rattle in the empty fuel tank.

Finding fuel or oil residue on muffler is normal due to carburetor adjustments and testing done by the manufacturer.

ASSEMBLY

WARNING: Always stop unit and disconnect spark plug before performing any assembly procedures.

WARNING: If received assembled, repeat all steps to ensure your unit is properly assembled and all fasteners are secure.

TOOLS REQUIRED

- Hex Wrench (provided)
- Adjustable Wrench
- Phillips Screwdriver

INSTALLING ATTACHMENT

CAUTION: When installing attachment, place the unit on a flat surface for stability.

1. Loosen the coupler by turning the knob counterclockwise.

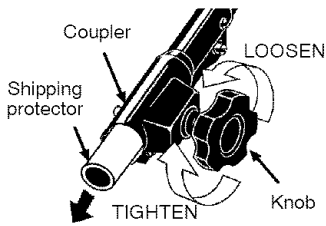

2. Remove shipping protector from coupler.
3. Remove the shaft cap from the attachment (if present).
4. Position locking/release button of attachment into guide recess of coupler.
5. Push the attachment into the coupler until the locking/release button snaps into the primary hole.
6. Before using the unit, tighten the knob securely by turning clockwise.

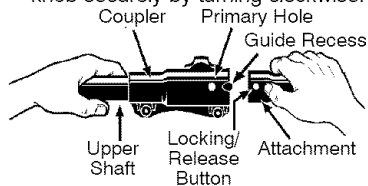

WARNING: Make sure the locking/release button is locked in the primary hole and the knob is securely tightened before operating the unit. All attachments are designed to be used in the primary hole unless otherwise stated in the applicable attachment operator's manual. Using the wrong hole could lead to serious injury or damage to the unit.

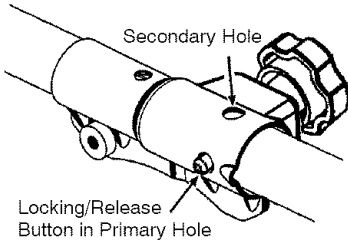

For optional attachments, see the ASSEMBLY section of the applicable attachment operator's manual.

ATTACHING THE HANDLEBAR

DANGER: To avoid serious injury, the barrier portion of the handlebar must be installed as shown to provide a barrier between operator and the spinning blade.

1. Locate the decal on the handlebar. This decal includes an arrow. Position the handlebar with the mounting bracket at the end of the arrow.
2. Position the bracket cover over the handlebar. Again make sure the handlebar is at the end of the arrow.
3. Insert screws and hand tighten only. Be sure the handlebar is installed correctly; then, tighten each screw securely with the hex wrench.

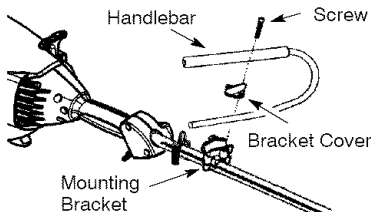

ASSEMBLY OF SHOULDER STRAP

WARNING: Proper shoulder strap and handlebar adjustments must be made with the engine completely stopped before using unit.

1. Insert your right arm and head through the shoulder strap and allow it to rest on your left shoulder. Make sure the danger sign is on your back and the hook is to the right side of your waist.

NOTE: A one-half twist is built into the shoulder strap to allow the strap to rest flat on the shoulder.

2. Adjust the strap, allowing the hook to be about 6 inches (15 cm) below the waist.
3. Fasten the strap hook to the clamp located between the trigger handle and the handlebar clamp base and lift the tool to the operating position.
4. Try on shoulder strap and adjust for fit and balance before starting the engine or beginning a cutting operation.

NOTE: It may be necessary to relocate the shoulder strap clamp on the shaft for proper balancing of unit.

TO RELOCATE SHOULDER STRAP CLAMP:

1. Loosen and remove both clamp screws.

- Place the upper shoulder strap clamp over the shaft.
- Position the lower shoulder strap clamp under the shaft and align the upper and lower clamp screw holes.

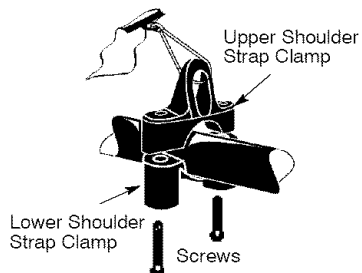

- Insert two screws into the screw holes.
- Secure shoulder strap clamp by tightening screws with a hex wrench.

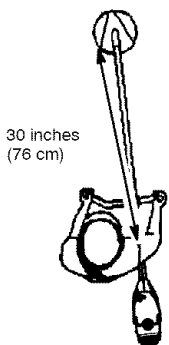
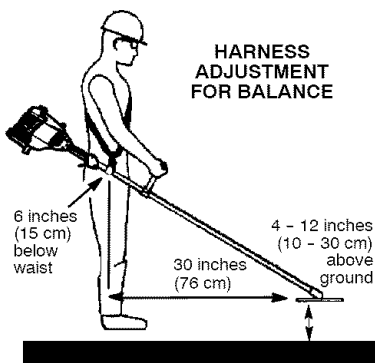

ASSEMBLY INFORMATION - TRIMMER HEAD

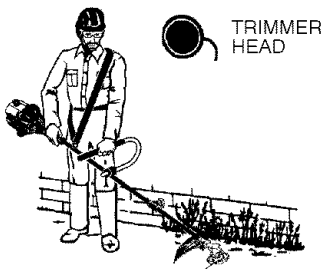

INSTALLATION OF THE TRIMMER HEAD

NOTE: Before installing the trimmer head, make sure the dust cup and retaining washer are positioned on the shaft of the gearbox. The retaining washer must be positioned with the raised section toward the gearbox.

- Align hole in the dust cup with the hole in the side of the gearbox by rotating the dust cup.
- Insert a small screwdriver into aligned holes. This will keep the shaft from turning while tightening trimmer head.

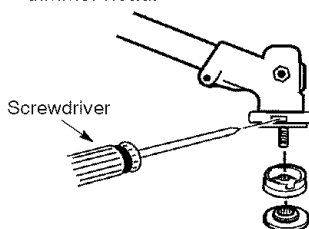

NOTE: Make sure all parts are properly installed as shown in the illustration before installing the trimmer head.

- While holding the screwdriver in position, thread trimmer head onto the shaft by turning counterclockwise. Tighten until secure.

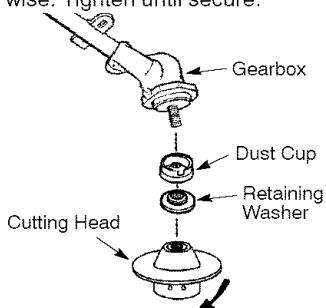

- Remove the screwdriver.

ATTACHING THE PLASTIC SHIELD

⚠ WARNING: The shield must be properly installed. The shield provides partial protection from the risk of thrown objects to the operator and others and is equipped with a line limiter blade which cuts excess line to the proper length. The line limiter blade (on underside of shield) is sharp and can cut you.

1. Remove wing nut from shield.
2. Insert bracket into slot on shield.
3. Pivot shield until bolt passes through hole in bracket.
4. Tighten the wing nut securely.

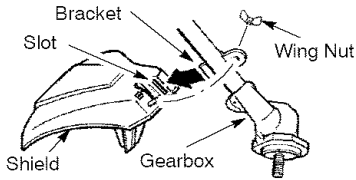

ASSEMBLY INFORMATION - BRUSH BLADE

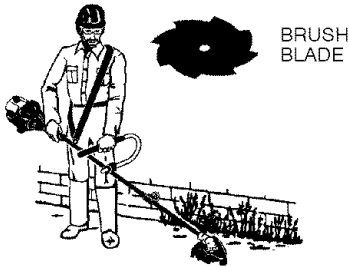

ATTACHING THE METAL SHIELD

⚠ WARNING: The metal shield must be properly installed on the tool anytime the tool is used with a blade. The forward tip of the metal shield helps to reduce the occurrence of blade thrust which can cause serious injury such as amputation to the operator or bystanders. Failure to install the shield in the position shown can result in serious injury to the operator. The length of the shield must be aligned with the length of the shaft.

1. Place the metal shield under the gearbox, and align the screw holes.

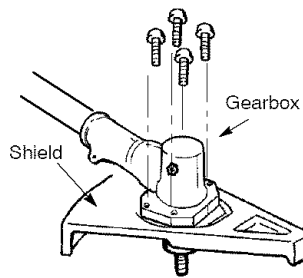

2. Insert and thread the 4 mounting screws through the holes of the gearbox and the metal shield. Tighten evenly and securely with the hex wrench provided.

INSTALLATION OF THE METAL BLADE

⚠ WARNING: Wear protective gloves when handling or performing maintenance on the blade to avoid injury. The blade is sharp and can cut you even when it is not moving.

⚠ WARNING: Do not use any blades, or fastening hardware other than the washers and nuts shown in the following illustrations. Replacement parts must be purchased at Sears and installed as shown below. Failure to use proper parts can cause the blade to fly off and seriously hurt you or others.

NOTE: The dust cup and retaining washer are located on the gearbox shaft and not in the parts bag. All other fasteners mentioned in the following assembly steps are in the parts bag.

1. Remove the retaining washer from the threaded shaft of the gearbox. Leave the dust cup on the shaft.
2. Install the blade and the retaining washer over the threaded shaft.
3. Make sure the raised part of the retaining washer is facing the gearbox and the raised area fits into the hole in the center of the blade.
4. Slide the blade and retaining washer onto the shaft of the gearbox.

NOTE: When installing brush blade, ensure side of blade with decal is facing gearbox and points of blade will rotate counterclockwise (see illustration).



8-POINT BLADE
DECAL SIDE OF
BLADE MUST
FACE GEARBOX

5. Place the cupped washer onto the shaft. Make sure the cupped side of the washer is toward the blade.
6. Install the blade nut by threading onto the shaft counterclockwise.

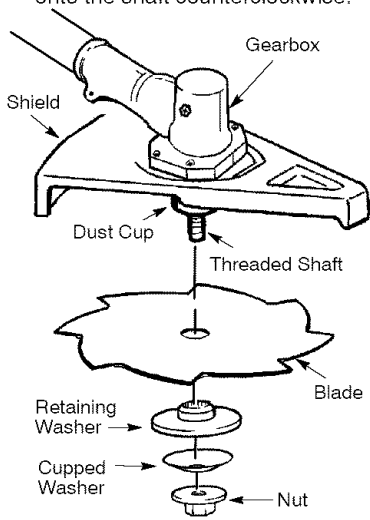

NOTE: Make sure all parts are in place as illustrated, and the blade is sandwiched between the dust cup and the retaining washer. There should be no space between the blade and the dust cup or the retaining washer.

7. Align hole in dust cup with hole in side of gearbox by rotating the blade.
8. Insert a small screwdriver into aligned holes. This will keep the shaft from turning while tightening the blade nut.

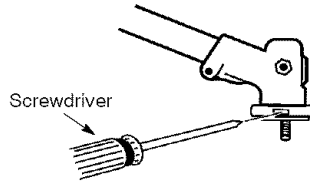

9. Tighten blade nut firmly with a wrench while holding screwdriver in position.
10. Remove the screwdriver.
11. Turn blade by hand. If the blade binds against the shield, or appears to be uneven, the blade is not centered, and you must reinstall.

NOTE: To remove blade, insert screwdriver into aligned holes. Unthread the nut and remove parts. Be sure to store parts and instructions for future use.

OPERATION

KNOW YOUR BRUSHWACKER

READ THIS OPERATOR'S MANUAL AND SAFETY RULES BEFORE OPERATING YOUR UNIT. Compare the illustrations with your unit to familiarize yourself with the location of the various controls and adjustments. Save this manual for future reference.

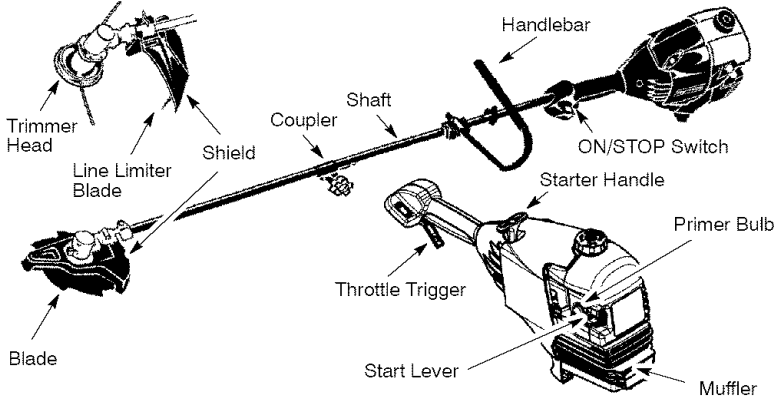

ON/STOP SWITCH

The ON/STOP switch is located on the trigger handle and is used to stop the engine. To stop the engine, push and release the engine ON/STOP switch.

PRIMER BULB

The PRIMER BULB removes air from the carburetor and fuel lines and fills them with fuel. This allows you to start the engine with fewer pulls on the starter rope. Activate the primer bulb by pressing it and allowing it to return to its original form.

START LEVER

The START LEVER helps to supply fuel to the engine to aid in starting. Activate the starting system by moving the start lever to the START position. DO NOT squeeze the throttle trigger until the engine has started and runs. After the engine starts, allow the engine to warm-up 5 seconds, then fully squeeze the throttle trigger to deactivate the starting system (start lever returns to RUN position).

COUPLER

The COUPLER enables optional attachments to be installed on the unit.

BEFORE STARTING ENGINE

WARNING: Be sure to read the fuel information in the safety rules before you begin. If you do not understand the safety rules, do not attempt to fuel your unit. Call 1-800-235-5878.

FUELING ENGINE

WARNING: Remove fuel cap slowly when refueling. This engine is certified to operate on unleaded gasoline. Before operation, gasoline must be mixed with a good quality synthetic 2-cycle air-cooled engine oil. We recommend Craftsman brand synthetic oil. Mix gasoline and oil at a ratio of 40:1. A 40:1 ratio is obtained by mixing 3.2 ounces of oil with 1 gallon of unleaded gasoline. In-

cluded with this brushcutter is a 3.2 ounce container of oil. Pour the entire contents of this container into 1 gallon of gasoline to achieve the proper fuel mixture. DO NOT USE automotive oil or marine oil. These oils will cause engine damage. When mixing fuel, follow instructions printed on container. Once oil is added to gasoline, shake container momentarily to assure that the fuel is thoroughly mixed. Always read and follow the safety rules relating to fuel before fueling your unit.

IMPORTANT

Alcohol blended fuels (called gasohol or using ethanol or methanol) can attract moisture which leads to separation and formation of acids during storage. Acidic gas can damage the fuel system of an engine while in storage.

To avoid engine problems, empty the fuel system before storage for 30 days or longer. Drain the gas tank, start the engine and let it run until the fuel lines and carburetor are empty. Use fresh fuel next season.

Never use engine or carburetor cleaner products in the fuel tank or permanent damage may occur. See the STORAGE section for additional information.

HOW TO STOP YOUR UNIT

- Release the throttle trigger.
- Push and release the engine ON/STOP switch. The switch will automatically return to the ON position. Wait 5 seconds before attempting to restart unit to allow switch to reset.

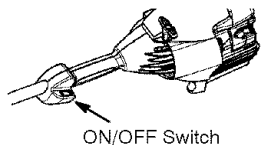

HOW TO START YOUR UNIT

WARNING: Avoid any contact with the muffler. A hot muffler can cause serious burns.



STARTING A COLD ENGINE

NOTE: DO NOT squeeze the throttle trigger until the engine has started and runs.

1. Set unit on a flat surface.
2. Slowly press the primer bulb 6 times.
3. Move the start lever to the START position.

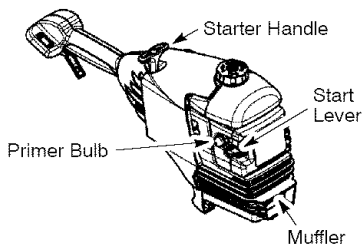

4. This unit has the Sim-pul™ starting system. You do not have to pull the starter rope handle sharply or briskly. Pull starter rope handle with a controlled and steady motion until engine starts and runs.
5. Allow unit to run for 5 seconds, then fully squeeze the throttle trigger to disengage the starting system (start lever returns to RUN position).

STARTING A WARM ENGINE

1. Squeeze and hold the throttle trigger.
2. Pull starter rope handle with a controlled and steady motion while squeezing throttle trigger until engine starts and runs.

NOTE: Normally, the warm starting procedure can be used within 5-10 minutes after the unit is turned off. If the unit sits for more than 10 minutes without being used, it will be necessary to start the unit by following the steps under STARTING A COLD ENGINE or following the starting instruction steps shown on the unit.

STARTING A FLOODED ENGINE

Flooded engines can be started by placing the start lever in the RUN position. Fully squeeze throttle trigger. Pull the starter handle repeatedly while squeezing throttle trigger until engine starts and runs. This could require pulling the starter handle many times, depending on how badly the unit is flooded.

If the unit still doesn't start, refer to TROUBLESHOOTING TABLE or call 1-800-235-5878.

CRAFTSMAN® CONVERTIBLE™ FEATURE

This model is equipped with a coupler which enables optional attachments to be installed. The optional attachments are:

Edger	358.79240
Cultivator	358.79241
Blower	358.79242
Brushcutter	358.79244
Pruner	358.79245

WARNING: Always stop unit and disconnect spark plug before removing or installing attachments.

REMOVING ATTACHMENTS

CAUTION: When removing or installing attachments, place the unit on a flat surface for stability.

1. Loosen the coupler by turning the knob counterclockwise.

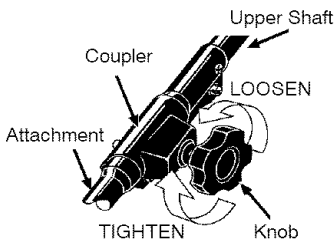

2. Press and hold the locking/release button.

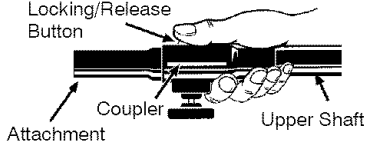

3. While securely holding the engine and upper shaft, pull the attachment straight out of the coupler.

INSTALLING OPTIONAL ATTACHMENTS

1. Remove the shaft cap from the attachment (if present).
2. Position locking/release button of attachment into guide recess of coupler.
3. Push the attachment into the coupler until the locking/release button snaps into the primary hole.
4. Before using the unit, tighten the knob securely by turning clockwise.

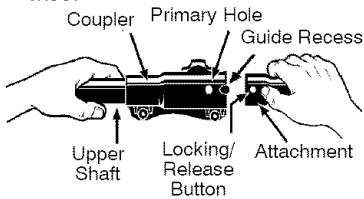

WARNING: Make sure the locking/release button is locked in the primary hole and the knob is securely tightened before operating the unit. All attachments are designed to be used in the primary hole unless otherwise stated in the applicable attachment operator's manual. Using the wrong hole could lead to serious injury or damage to the unit.

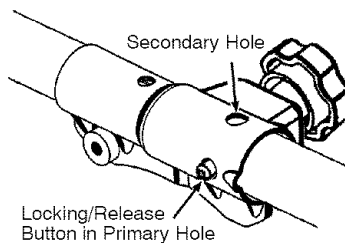

OPERATING INSTRUCTIONS

To maximize operating efficiency, do not run the engine for longer than 1 minute at a time at full throttle.

OPERATING POSITION

ALWAYS WEAR:

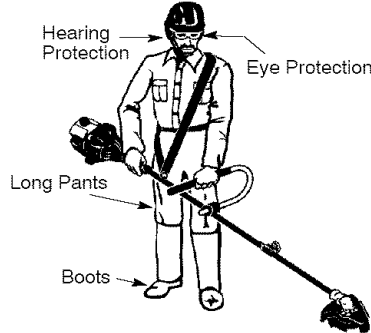

Cut only from your left to your right.

When operating unit, clip shoulder strap onto clamp, stand as shown and check for the following:

- Wear eye protection, hearing protection and heavy clothing.
- Extend your left arm and hold handlebar grip with your left hand.
- Hold throttle grip with your right hand with finger on throttle trigger.
- Hold unit so that engine is below waist level.
- Keep shoulder strap pad centered on your left shoulder and danger sign centered on your back.
- Maintain full weight of tool on your left shoulder.
- Cut only from your left to your right to ensure debris is thrown away from you. Without bending over, keep the blade or trimmer head near and parallel to the ground and not crowded into material being cut.

OPERATING INSTRUCTIONS FOR USE WITH TRIMMER HEAD

⚠ WARNING: Always wear eye protection. Never lean over the trimmer head. Rocks or debris can ricochet or be thrown into eyes and face and cause blindness or other serious injury. Before trimming, bring engine to a speed sufficient to cut material to be trimmed.

Do not run the engine at a higher speed than necessary. The cutting line will cut efficiently when the engine is run at less than full throttle. At lower speeds, there is less engine noise and vibration. The cutting line will last longer and will be less likely to "weld" onto the spool.

Always release the throttle trigger and allow the engine to return to idle speed when not cutting.

HOW TO STOP YOUR UNIT

- Release the throttle trigger.
- Push and release the engine ON/STOP switch.

CUTTING METHODS

⚠ WARNING: Use minimum speed and do not crowd the line when cutting around hard objects (rock, gravel, fence posts, etc.), which can damage the trimmer head, become entangled in the line, or be thrown causing a serious hazard.

- The tip of the line does the cutting. You will achieve the best performance and minimum line wear by not crowding the line into the cutting area. The right and wrong ways are shown below.

Tip of line does the cutting.



Right

Line crowded into work area.



Wrong

- The line will easily remove grass and weeds from around walls, fences, trees and flower beds, but it also can cut the tender bark of trees or shrubs and scar fences.
- For trimming or scalping, use less than full throttle to increase line life and decrease head wear, especially:
 - During light duty cutting.

- Near objects around which the line can wrap such as small posts, trees or fence wire.

TRIMMING - Hold the bottom of the trimmer head about 3 inches (8 cm) above the ground and at an angle. Allow only the tip of the line to make contact with vegetation. Do not force trimmer line into work area.

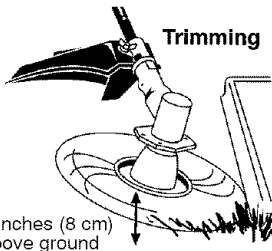

3 inches (8 cm) above ground

SCALPING - The scalping technique removes unwanted vegetation down to the ground. Hold the bottom of the trimmer head about 3 inches (8 cm) above the ground and at an angle. Allow the tip of the line to strike the ground around trees, posts, monuments, etc. This technique increases line wear.

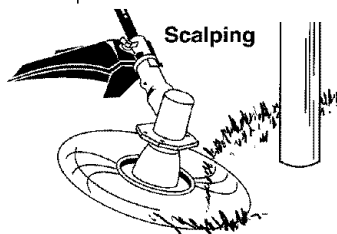

MOWING - Your trimmer is ideal for mowing in places conventional lawn mowers cannot reach. In the mowing position, keep the line parallel to the ground. Avoid pressing the head into the ground as this can scalp the ground and damage the tool.

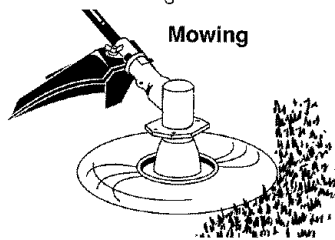

SWEEPING - The fanning action of the rotating line can be used to blow away loose debris from an area. Keep the line parallel to and above the area surface and swing the tool from side to side.



Sweeping

OPERATING INSTRUCTIONS FOR USE WITH BRUSH BLADE

- **Blade Thrust** is a reaction that only occurs when using a bladed unit. This reaction can cause serious injury such as amputation. Carefully study this section. It is important that you understand what causes blade thrust, how you can reduce the chance of its occurring, and how you can remain in control of unit if blade thrust occurs.
- **WHAT CAUSES BLADE THRUST** - **Blade Thrust** can occur when the spinning blade contacts an object that it does not cut. This contact causes the blade to stop for an instant and then suddenly move or "thrust" away from the object that was hit. The "thrusting" reaction can be violent enough to cause the operator to be propelled in any direction and lose control of the unit. The uncontrolled unit can cause serious injury if the blade contacts the operator or others.
- **WHEN BLADE THRUST OCCURS** - **Blade Thrust** can occur without warning if the blade snags, stalls, or binds. This is more likely to occur in areas where it is difficult to see the material being cut. By using the unit properly, the occurrence of blade thrust will be reduced and the operator will be less likely to lose control.



- Cut only grass, weeds, and woody brush up to 1/2 inch (1 cm) in diameter with the brush blade. Do not let the blade contact material it cannot cut such as stumps, rocks, fences, metal, etc., or clusters of hard, woody brush having a diameter greater than 1/2 inch (1 cm).
- A dull blade is likely to snag and thrust. Ensure that the blade is

sharp. Replacement blades are available at Sears.

- Cut only at full throttle. The blade will have maximum cutting power and is less likely to bind or stall.
- "Feed" the blade deliberately and not too rapidly. The blade can thrust away if it is fed too rapidly.
- Cut only from your left to your right. Cutting on right side of the shield will throw debris away from the operator.
- Use the shoulder strap and keep a firm grip on the unit with both hands. A properly adjusted shoulder strap will support the weight of the unit, freeing your arms and hands to control and guide the cutting motion.
- Keep feet comfortably spread apart and braced for a possible sudden, rapid thrust of unit. Do not overreach. Keep firm footing and balance.
- Keep blade below waist level; it will be easier to maintain control of unit.
- Do not raise the engine above your waist as the blade can come dangerously close to your body.
- Do not swing unit with such force that you are in danger of losing your balance.

Bring the engine to cutting speed before entering the material to be cut. Always release the throttle trigger and allow engine to return to idle speed when not cutting. The blade should not turn while the engine is running at idle. If the blade turns at idle, do not use your unit. Refer to the CARBURETOR ADJUSTMENT section or contact your Sears Service Center.

- Maintain good firm footing while using the unit. Do this by planting feet firmly in a comfortable apart position.
- Cut while swinging the upper part of your body from left to right.
- As you move forward to the next area to cut, be sure to maintain your balance and footing.

RECOMMENDED CUTTING POSITION

Cut using the 2 o'clock to 4 o'clock position of the blade

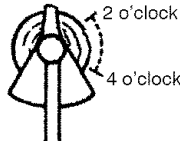

WARNING: The operator or others must not try to clear away cut material with the engine running or the blade turning to avoid serious injury. Stop engine and blade before removing materials wrapped around blade or shaft.

ADDITIONAL SAFETY RULES FOR OPTIONAL ATTACHMENTS

⚠ WARNING: For each optional attachment used, read entire instruction manual before use and follow all warnings and instructions in manual and on attachment.

⚠ WARNING: Ensure handlebar remains installed on upper shaft (engine end of unit) at all times.

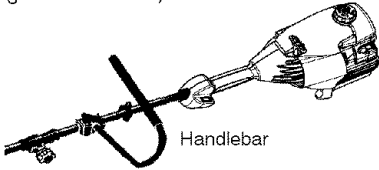

EDGER SAFETY

⚠ WARNING: Inspect the area to be edged before each use. Remove objects (rocks, broken glass, nails, wire, etc.) which can be thrown by the blade or can wrap around the shaft.

- Blade rotates momentarily after the trigger is released. The blade can seriously cut you or others.
- Allow blade to stop before removing it from the cut.

Blade rotates momentarily after the trigger is released.



Allow blade to stop before removing it from the cut.



- Throw away blades that are bent, warped, cracked, broken or damaged in any other way. Replace parts that are cracked, chipped, or damaged before using the unit.
- Do not attempt to remove cut material nor hold material to be cut when the engine is running or when cutting blade is moving.
- Always keep the wheel and depth adjusting skid in contact with the ground.
- Always push the unit slowly over the ground. Stay alert for uneven sidewalks, holes in the terrain, large roots, etc.

BLOWER/VACUUM SAFETY

⚠ WARNING: Inspect area before starting unit. Remove all debris and hard objects such as rocks, glass, wire, etc. that can ricochet, be thrown, or otherwise cause injury or damage during operation.

- Do not set unit on any surface except a clean, hard area while engine is running. Debris such as gravel, sand, dust, grass, etc., could be picked up by the air intake and thrown out through discharge opening, damaging unit, property, or causing serious injury to bystanders or operator.
- Never place objects inside the blower tubes, vacuum tubes or blower outlet. Always direct the blowing debris away from people, animals, glass, and solid objects such as trees, automobiles, walls, etc. The force of air can cause rocks, dirt, or sticks to be thrown or to ricochet which can hurt people or animals, break glass, or cause other damage.
- Never run unit without the proper equipment attached. When using your unit as a blower, always install blower tubes.
- Check air intake opening, blower tubes or vacuum tubes frequently, always with engine stopped and spark plug disconnected. Keep vents and discharge tubes free of debris which can accumulate and restrict proper air flow.
- Never place any object in air intake opening as this could restrict proper air flow and cause damage to the unit.
- Never use for spreading chemicals, fertilizers, or other substances which may contain toxic materials.
- To avoid spreading fire, do not use near leaf or brush fires, fireplaces, barbecue pits, ashtrays, etc.

CULTIVATOR SAFETY

⚠ WARNING: Rotating tines can cause serious injury. Keep away from rotating tines. Stop the engine and disconnect the spark plug before unclogging tines or making repairs.



⚠ WARNING: Inspect the area to be cultivated before starting the unit. Remove all debris and hard and sharp objects such as rocks, vines, branches, rope, string, etc.

- Avoid heavy contact with solid objects that might stop the tines. If heavy contact occurs, stop the engine and inspect the unit for damage.
- Never operate the cultivator without the tine cover in place and properly secured.
- Keep the tines and guard clear of debris.
- After striking a foreign object, stop the engine, disconnect the spark plug and inspect the cultivator for damage. Repair before restarting.
- Disconnect attachment from the drive engine before cleaning the tines with a hose and water to remove any build-up. Oil the tines to prevent rust.
- Always wear gloves when servicing or cleaning the tines. The tines become very sharp from use.
- Do not run unit at high speed unless cultivating.

HEDGE TRIMMER SAFETY

⚠ DANGER: RISK OF CUT; KEEP HANDS AWAY FROM BLADE - Blade moves momentarily after the trigger is released. Do not attempt to clear away cut material when the blade is in motion. Make sure the switch is in the OFF position, the spark plug wire is disconnected, and the blade has stopped moving before removing jammed material from the cutting blade. Do not grab or hold the unit by the cutting blade.

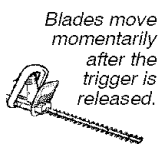

Blades move momentarily after the trigger is released.

Allow blades to stop before removing them from the cut.



⚠ WARNING: Inspect the area before starting the unit. Remove all debris and hard objects such as rocks, glass, wire, etc. that can ricochet, be

thrown, or otherwise cause injury or damage during operation.

- Do not use a cutting blade that is bent, warped, cracked, broken or damaged in any other way. Have worn or damaged parts replaced by an authorized service dealer.
- Always keep unit in front of your body. Keep all parts of your body away from the cutting blade.
- Keep the cutting blade and air vents clear of debris.

POLE PRUNER SAFETY

⚠ WARNING: The reciprocating blade/ rotating chain can cause severe injury. Inspect the unit before use. Do not operate unit with a bent, cracked or dull blade or dull chain. Keep away from the blade/chain.

⚠ WARNING: The reciprocating blade/rotating chain is sharp. Do not touch. To prevent serious injury, always stop engine and ensure blade/chain has stopped moving, disconnect spark plug, and wear gloves when changing or handling the blade or chain.

⚠ WARNING: A coasting blade/rotating chain can cause injury while it continues to move after the engine is stopped. Maintain proper control of the unit until the blade/chain has completely stopped moving. Keep hands, face and feet at a distance from all moving parts. Do not attempt to touch or stop the blade or chain when it is moving.



⚠ WARNING: Falling objects can cause severe head injury. Wear head protection when operating this unit with a pole pruner attachment.



⚠ WARNING: To prevent serious injury, do not use more than one boom extension with a pole pruner attachment.

⚠ WARNING: Keep the pruner away from power lines or electrical wires.

- Only use for pruning limbs or branches up to 6 inches (15 cm) in diameter.
- Do not operate the unit faster than the speed needed to prune. Do not run the unit at high speed when not pruning.
- Always stop the unit when work is delayed or when walking from one cutting location to another.
- If you strike or become entangled with a foreign object, stop the engine immediately and check for damage. Have any damage repaired by an authorized service dealer before attempting further operations. Discard blades that are bent, warped, cracked or broken.
- Stop the unit immediately if you feel excessive vibration. Vibration is a sign of trouble. Inspect thoroughly for loose nuts, bolts or damage before continuing. Contact an authorized service dealer for repair or replacement of affected parts as necessary.

SNOW THROWER SAFETY

⚠ WARNING: Keep hands and feet away from the rotor when starting or running the engine. Never attempt to clear the rotor with the engine/motor running. Stop engine and disconnect spark plug before unclogging snow or debris from discharge chute or when adjusting vanes.

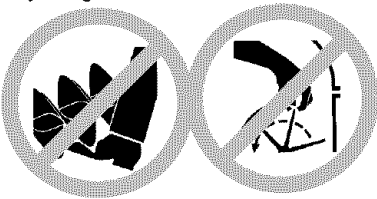

⚠ WARNING: Never lean over discharge chute. Rocks or debris could be thrown into the eyes and face and cause serious injury or blindness.

⚠ WARNING: Inspect the area where the unit is to be used. Remove objects that could be thrown or damage the unit. Some objects may be hidden by fallen snow – be alert for the possibility.

- Direct material discharge away from glass enclosures, automobiles, etc.
- Do not run engine at high speed while not removing snow.
- Be attentive when using the snowthrower, and stay alert for holes in the terrain and other hidden hazards.
- Make sure the rotor will spin freely before attaching the snowthrower to the powerhead.
- If the rotor will not rotate freely due to frozen ice, thaw the unit before thoroughly before attempting to operate under power.
- Keep the rotor clear of debris.
- Do not throw snow near other people. The snow thrower could propel small objects at high speed causing injury.
- After striking a foreign object, stop the engine, disconnect spark plug and inspect the snowthrower for damage and repair if necessary before restarting unit.
- Never operate the snowthrower near glass enclosures, automobiles and trucks.
- Never attempt to use the snowthrower on a roof.
- Never operate the snowthrower near window wells, dropoffs, etc.
- Never discharge snow onto public roads or near moving traffic.
- Clear snow from slopes by going up and down; never across. Use caution when changing directions. Never clear snow from steep slopes.
- Let snowthrower run for a few minutes after clearing snow so moving parts do not freeze.
- Look behind and use care when backing up. Exercise caution to avoid slipping or falling, especially when operating in reverse.
- Know how to stop quickly.

MAINTENANCE

MAINTENANCE SCHEDULE

⚠ WARNING: Disconnect the spark plug before performing maintenance except for carburetor adjustments.

CARE & MAINTENANCE TASK	WHEN TO PERFORM
Check for loose fasteners and parts	Before each use
Check for damaged or worn parts	Before each use
Inspect and clean unit and decals	After each use
Clean air filter	Every 5 hours of operation
Inspect muffler and spark arresting screen	Every 50 hours of operation
Replace spark plug	Yearly

GENERAL RECOMMENDATIONS

The warranty on this unit does not cover items that have been subjected to operator abuse or negligence. To receive full value from the warranty, the operator must maintain unit as instructed in this manual. Various adjustments will need to be made periodically to properly maintain your unit.

CHECK FOR LOOSE FASTENERS AND PARTS

- Spark Plug Boot
- Air Filter
- Housing Screws
- Assist Handle Screw
- Debris Shield
- Blade Nut

CHECK FOR DAMAGED OR WORN PARTS

Contact Sears Service Center for replacement of damaged or worn parts.

- ON/STOP Switch - Ensure ON/STOP switch functions properly by pushing and releasing the switch. Make sure engine stops. Wait 5 seconds before attempting to restart unit to allow switch to reset. Restart engine and continue.
- Fuel Tank - Discontinue use of unit if fuel tank shows signs of damage or leaks.
- Debris Shield - Discontinue use of unit if debris shield is damaged.
- Blade - Discontinue use of unit if blade becomes damaged or worn.

INSPECT AND CLEAN UNIT AND DECALS

- After each use, inspect complete unit for loose or damaged parts. Clean the unit and decals using a damp cloth with a mild detergent.
- Wipe off unit with a clean dry cloth.

CLEAN AIR FILTER

A dirty air filter decreases engine performance and increases fuel consumption and harmful emissions. Always clean after every 5 hours of operation.

1. Clean the cover and the area around it to keep dirt from falling into the carburetor chamber when the cover is removed.
2. Remove parts by pressing button to release air filter cover.

NOTE: To avoid creating a fire hazard or producing harmful evaporative emissions, do not clean filter in gasoline or other flammable solvent.

3. Wash the filter in soap and water.
4. Allow filter to dry.
5. Replace parts.

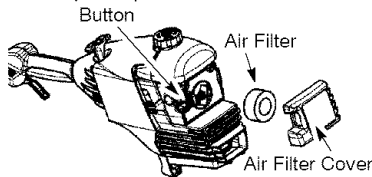

INSPECT MUFFLER AND SPARK ARRESTING SCREEN

⚠ WARNING: The muffler on this product contains chemicals known to the State of California to cause cancer. As your unit is used, carbon deposits build up on the muffler and spark arresting screen.

For normal homeowner use, however, the muffler and spark arresting screen will not require any service. After 50 hours of use, we recommend that your muffler be serviced or replaced by your Sears Service Center.

REPLACE SPARK PLUG

Replace the spark plug each year to ensure the engine starts easier and runs better. Set spark plug gap at 0.025 inch (0.6 mm). Ignition timing is fixed and nonadjustable.

1. Twist, then pull off spark plug boot.
2. Remove spark plug from cylinder and discard.
3. Replace with Champion RCJ-6Y spark plug and tighten securely with a 3/4 inch (19 mm) socket wrench.
4. Reinstall the spark plug boot.

SERVICE AND ADJUSTMENTS

LINE REPLACEMENT

- Always use Craftsman replacement line.

Choose the line size best suited for the job at hand. Red line is designed for cutting grass and small weeds. The black colored line is designed for cutting larger weeds and light brush. **NOTE:** Before inserting new line into the holes in the cutting head, identify the proper holes. Follow directions as shown on the line glide plate.

1. Remove the old line and line glide plate from the cutting head.
2. Clean entire surface of cutting head.
3. Reinstall line glide plate (see illustration). Align arrow with:

(A) when using medium (red) or large (black) line

(B) when using lines with diameter smaller than medium (red) line (optional)

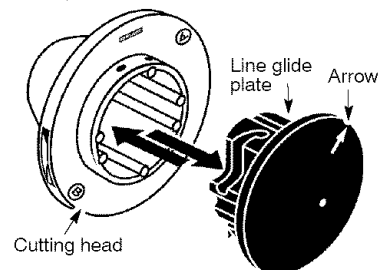

NOTE: Line glide plate must be reinstalled in cutting head before inserting new line.

4. Insert both ends of your line through the proper holes in the side of the cutting head.

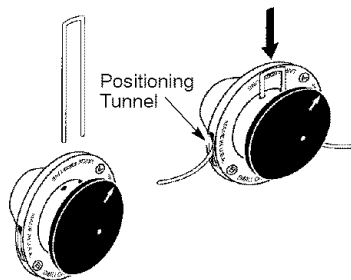

5. Pull the line and make sure the line is against the hub and extended full through the positioning tunnels.

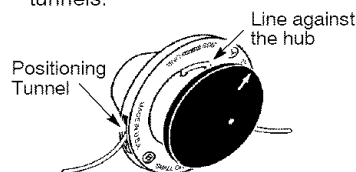

6. Correctly installed line will be the same length on both ends

BLADE REPLACEMENT

Refer to the ASSEMBLY section for blade replacement instructions and illustrations.

CARBURETOR ADJUSTMENT

WARNING: Keep others away when making idle speed adjustments. The trimmer head or blade will be spinning during most of this procedure. Wear your protective equipment and observe all safety precautions. After making adjustments, the trimmer head or blade must not move/spin at idle speed.

The carburetor has been carefully set at the factory. Adjustments may be necessary if you notice any of the following conditions:

- Engine will not idle when the throttle is released.
- The trimmer head or blade moves/spins at idle.

Make adjustments with the unit supported so the cutting attachment is off the ground and will not make contact with any object. Hold the unit by hand while running and making adjustments. Keep all parts of your body away from the cutting attachment and muffler.

Idle Speed Adjustment

Allow engine to idle. Adjust speed until engine runs without trimmer head or blade moving or spinning (idle too fast) or engine stalling (idle speed too slow).

- Turn idle speed screw clockwise to increase engine speed if engine stalls or dies.
- Turn idle speed screw counterclockwise to decrease engine speed if trimmer head or blade moves or spins at idle.

⚠ WARNING: Recheck the idle speed after each adjustment. The trimmer head or blade must not move or spin at idle speed to avoid serious injury to the operator or others.

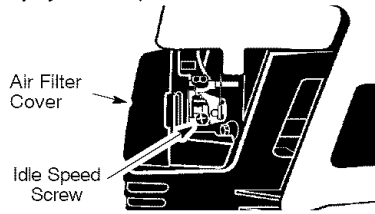

If you require further assistance or are unsure about performing this procedure, contact your Sears Service Center or call our customer assistance help line at 1-800-235-5878.

STORAGE

⚠ WARNING: Perform the following steps after each use:

- Allow engine to cool before storing or transporting.
- Store unit and fuel in a well ventilated area where fuel vapors cannot reach sparks or open flames from water heaters, electric motors or switches, furnaces, etc.
- Store unit with all guards in place. Position unit so that any sharp object cannot accidentally cause injury.
- Store unit and fuel well out of the reach of children.

SEASONAL STORAGE

Prepare unit for storage at end of season or if it will not be used for 30 days or more.

If your unit is to be stored for a period of time:

- Clean the entire unit before lengthy storage.
- Store in a clean dry area.
- Lightly oil external metal surfaces.

FUEL SYSTEM

Empty the fuel system before storage for 30 days or longer. Drain the gas tank, start the engine and let it run until the fuel lines and carburetor are empty. Use fresh fuel next season.

Under FUELING ENGINE in the OPERATION section of this manual, see message labeled **IMPORTANT** regarding the use of gasohol in your engine.

Fuel stabilizer is an acceptable alternative in minimizing the formation of fuel gum deposits during storage. Add stabilizer to the gasoline in the fuel tank or fuel storage container. Follow the mix instructions found on stabilizer container. Run engine at least 3 minutes after adding stabilizer.

Craftsman 40:1, 2-cycle engine oil (air cooled) is already blended with fuel stabilizer. If you do not use this Sears oil, you can add a fuel stabilizer to your fuel tank.

ENGINE

- Remove spark plug and pour 1 teaspoon of 40:1, 2-cycle engine oil (air cooled) through the spark plug opening. Slowly pull the starter rope 8 to 10 times to distribute oil.
- Replace spark plug with new one of recommended type and heat range.
- Clean air filter.
- Check entire unit for loose screws, nuts, and bolts. Replace any damaged, broken, or worn parts.
- At the beginning of the next season, use only fresh fuel having the proper gasoline to oil ratio.

OTHER

- Do not store gasoline from one season to another.
- Replace your gasoline can if it starts to rust.

TROUBLESHOOTING TABLE

⚠ WARNING: Always stop unit and disconnect spark plug before performing all of the recommended remedies below except remedies that require unit to be operating.

TROUBLE	CAUSE	REMEDY
Engine will not start.	<ol style="list-style-type: none"> 1. Engine flooded. 2. Fuel tank empty. 3. Spark plug not firing. 4. Fuel not reaching carburetor. 5. Carburetor requires adjustment. 	<ol style="list-style-type: none"> 1. See "Starting a Flooded Engine" in Operation Section. 2. Fill tank with correct fuel mixture. 3. Install new spark plug. 4. Check for dirty fuel filter; replace. Check for kinked or split fuel line; repair or replace. 5. Contact Sears Service (see back cover).
Engine will not idle properly.	<ol style="list-style-type: none"> 1. Carburetor requires adjustment. 2. Crankshaft seals worn. 3. Compression low. 	<ol style="list-style-type: none"> 1. See "Carburetor Adjustment" in Service and Adjustments Section. 2. Contact Sears Service (see back cover). 3. Contact Sears Service (see back cover).
Engine will not accelerate, lacks power, or dies under a load.	<ol style="list-style-type: none"> 1. Air filter dirty. 2. Spark plug fouled. 3. Carburetor requires adjustment. 4. Carbon build-up on muffler outlet screen. 5. Compression low. 	<ol style="list-style-type: none"> 1. Clean or replace air filter. 2. Clean or replace plug and regap. 3. Contact Sears Service (see back cover). 4. Contact Sears Service (see back cover). 5. Contact Sears Service (see back cover).
Engine smokes excessively.	<ol style="list-style-type: none"> 1. Fuel mixture incorrect. 2. Air filter dirty. 3. Carburetor requires adjustment. 	<ol style="list-style-type: none"> 1. Empty fuel tank and refill with correct fuel mixture. 2. Clean or replace air filter. 3. Contact Sears Service (see back cover).
Engine runs hot.	<ol style="list-style-type: none"> 1. Fuel mixture incorrect. 2. Spark plug incorrect. 3. Carburetor requires adjustment. 4. Carbon build-up on muffler outlet screen. 	<ol style="list-style-type: none"> 1. See "Fueling Engine" in Operation section. 2. Replace with correct spark plug. 3. Contact Sears Service (see back cover). 4. Contact Sears Service (see back cover).

U.S. EPA / CALIFORNIA EMISSION CONTROL WARRANTY STATEMENT

YOUR WARRANTY RIGHTS AND OBLIGATIONS:

The U.S. Environmental Protection Agency/California Air Resources Board and Sears, Roebuck and Co., U.S.A., are pleased to explain the emissions control system warranty on your year 2007 and later small off-road engine. In California, all small off-road engines must be designed, built, and equipped to meet the State's stringent anti-smog standards. Sears must warrant the emission control system on your small off-road engine for the periods of time listed below provided there has been no abuse, neglect, or improper maintenance of your small off-road engine. Your emission control system includes parts such as the carburetor, the ignition system and the fuel tank (California only). Where a warrantable condition exists, Sears will repair your small off-road engine at no cost to you. Expenses covered under warranty include diagnosis, parts and labor.

MANUFACTURER'S WARRANTY COVERAGE:

If any emissions related part on your engine (as listed under Emissions Control Warranty Parts List) is defective or a defect in the materials or workmanship of the engine causes the failure of such an emission related part, the part will be repaired or replaced by Sears.

OWNER'S WARRANTY RESPONSIBILITIES:

As the small off-road engine owner, you are responsible for the performance of the required maintenance listed in your operator's manual. Sears recommends that you retain all receipts covering maintenance on your small off-road engine, but Sears cannot deny warranty solely for the lack of receipts or for your failure to ensure the performance of all scheduled maintenance. As the small off-road engine owner, you should be aware that Sears may deny you warranty coverage if your small off-road engine or a part of it has failed due to abuse, neglect, improper maintenance, unapproved modifications, or the use of parts not made or approved by the original equipment manufacturer. You are responsible for presenting your small off-road engine to a Sears authorized repair center as soon as a problem exists. Warranty repairs should be completed in a reasonable amount of

time, not to exceed 30 days. If you have any questions regarding your warranty rights and responsibilities, you should contact your nearest authorized service center or call Sears at 1-800-469-4663.

WARRANTY COMMENCEMENT DATE: The warranty period begins on the date the small off-road engine is purchased.

LENGTH OF COVERAGE: This warranty shall be for a period of two years from the initial date of purchase.

WHAT IS COVERED: REPAIR OR REPLACEMENT OF PARTS. Repair or replacement of any warranted part will be performed at no charge to the owner at an approved Sears Service Center. If you have any questions regarding your warranty rights and responsibilities, you should contact your nearest authorized service center or call Sears at 1-800-469-4663.

WARRANTY PERIOD: Any warranted part which is not scheduled for replacement as required maintenance, or which is scheduled only for regular inspection to the effect of "repair or replace as necessary" shall be warranted for 2 years. Any warranted part which is scheduled for replacement as required maintenance shall be warranted for the period of time up to the first scheduled replacement point for that part.

DIAGNOSIS: The owner shall not be charged for diagnostic labor which leads to the determination that a warranted part is defective if the diagnostic work is performed at an approved Sears Service Center.

CONSEQUENTIAL DAMAGES: Sears may be liable for damages to other engine components caused by the failure of a warranted part still under warranty.

WHAT IS NOT COVERED: All failures caused by abuse, neglect, or improper maintenance are not covered.

ADD-ON OR MODIFIED PARTS: The use of add-on or modified parts can be grounds for disallowing a warranty claim. Sears is not liable to cover failures of warranted parts caused by the use of add-on or modified parts.

HOW TO FILE A CLAIM: If you have any questions regarding your warranty rights and responsibilities, you should contact your nearest authorized service center or call Sears at 1-800-469-4663.

WHERE TO GET WARRANTY SERVICE: Warranty services or repairs shall be provided at all Sears Service Centers. Call 1-800-469-4663.

MAINTENANCE, REPLACEMENT AND REPAIR OF EMISSION RELATED PARTS: Any Sears approved replacement part used in the performance of any warranty maintenance or repair on emission related parts will be provided without charge to the owner if the part is under warranty.

EMISSION CONTROL WARRANTY PARTS LIST: Carburetor, Ignition System: Spark Plug (covered up to maintenance schedule), Ignition Module, Muffler including catalyst, Fuel Tank (California only). **MAINTENANCE STATEMENT:** The owner is responsible for the performance of all required maintenance as defined in the operator's manual.

The information on the product label indicates which standard your engine is certified. Example: (Year) EPA Phase 1 or Phase 2 and/or CALIFORNIA.

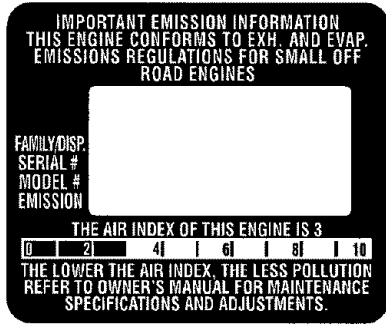

This engine is certified to be emissions compliant for the following use:

- Moderate (50 hours)
- Intermediate (125 hours)
- Extended (300 hours)

REPAIR PARTS

SEARS TRIMMER MODEL 358.795822

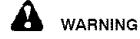

WARNING

All repairs, adjustments and maintenance not described in the Operator's Manual must be performed by qualified service personnel.

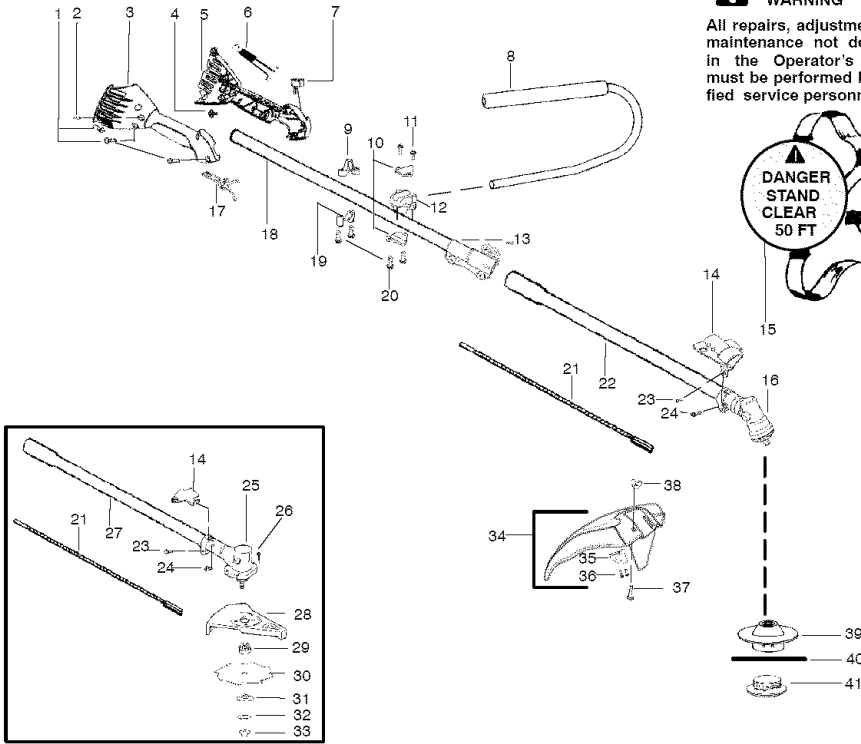

Ref.	Part No.	Description	Ref.	Part No.	Description
1.	530015886	Screw	29.	530095815	Dust cup
2.	530015805	Screw-alignment	30.	530054867	Assy-Blade
3.	530057983	Throttle hsg-right	31.	530095816	Washer
4.	530016326	Screw-Cable Retention	32.	530016240	Washer-Belleville
5.	530057984	Throttle hsg-left	33.	530015793	Nut-Flange
6.	530058843	Assy-Front Wire	34.	530071765	Kit-Shield Assy.(incl. 35,36)
7.	530071356	Kit-Switch	35.	530052285	Limiter-Line
8.	530071394	Assy.-Handlebar (incl. grip,cap,decal)	36.	530015814	Screw
9.	530057986	Clamp-Harness (upper)	37.	530015820	Bolt
10.	530058563	Bracket-Clamp	38.	530016152	Wingnut
11.	530015886	Screw	39.	71-85740	Head-Cutting
12.	530058765	Clamp-Handlebar	40.	---	Tube-Twisted
13.	530016344	Screw	71-85908		Red Line
14.	545150701	Bracket-Shield	71-85909		Black Line
15.	530094408	Shoulder Strap	41.	530096039	Plate Glide
16.	530096099	Assy-Gearbox (trimmer only)			
17.	545017701	Lever-Trigger			
18.	530071936	Kit-Driveshaft Assy. (upper)			
19.	530057987	Clamp-Harness (lower)			
20.	530015940	Screw			
21.	530096218	Shaft-Flex Drive			
22.	530071789	Kit-Driveshaft Assy. (lower)			
23.	530015775	Screw			
24.	530016014	Screw			
25.	530096100	Assy-Gearbox (brushcutter only)			
26.	530016312	Screw			
27.	530071790	Kit-B/C Driveshaft Assy.			
28.	530071383	Kit-Metal Shield			
				Not Shown	
				545167681	Operator Manual
				530057296	Decal-Shaft Warn. (upper)
				530056335	Decal-Blade Direction
				530031159	Wrench-Hex (5/32")
				530059209	Decal-Shaft BC Warn.(lower)
				530056220	Decal-Shaft Warn. (lower)
				530150031	Att. - Hanger



REPAIR PARTS

WARNING

All repairs, adjustments and maintenance not described in the Operator's Manual must be performed by qualified service personnel.

SEARS TRIMMER MODEL 358.795822

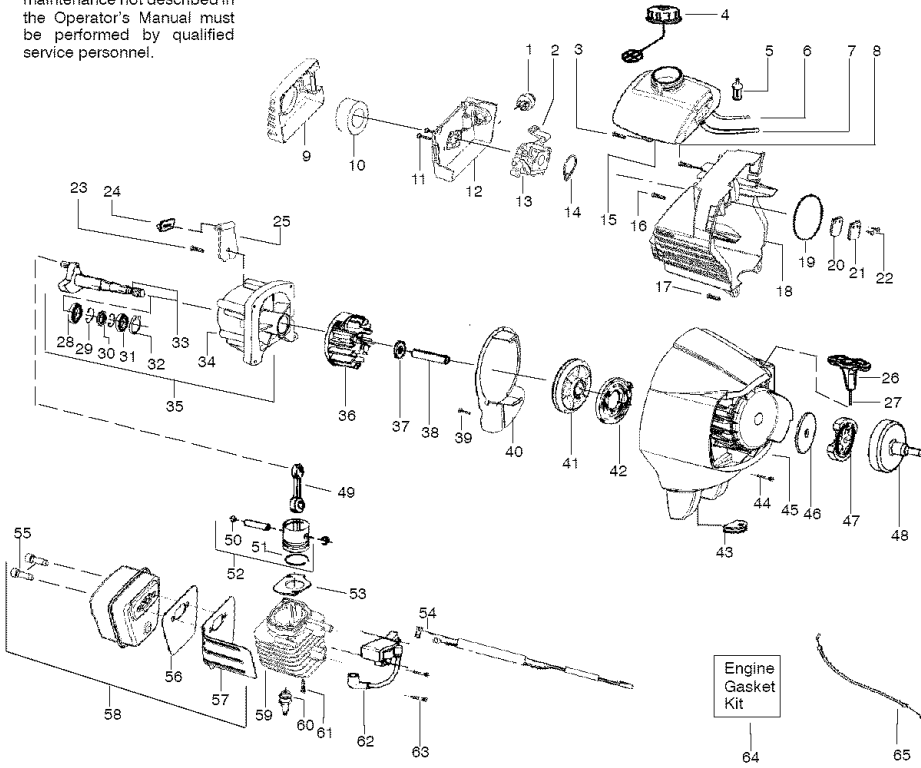

Ref.	Part No.	Description	Ref.	Part No.	Description	Ref.	Part No.	Description
1.	530047721	Bulb-Purge	24	530055492	Isolator-Tank	47.	530055122	Assy-Clutch
2.	530071717	Kit-Choke Lever	25.	530054941	Ret.-Tank	48.	530150247	Assy-Drum/Adapter
3.	530015843	Screw-tank	26.	530054834	Handle-Starter	49.	530010960	Assy-Conn. Rod
4.	530049386	Cap-Fuel w/ret.	27.	545050409	Kit-Rope	50.	530015162	Ret.-Piston pin
5.	530014362	Assy-Fuel pickup	28.	545081601	Bearing-Inner	51.	530012594	Ring-Piston
6.	530071404	Kit-Fuel line	29.	530015787	Retainer	52.	530071998	Kit-Piston (Incl. 50,51)
7.	530069216	Kit-Fuel/Purge line	30.	530019158	Seal	53.	545030102	Gasket-Cylinder(kit)
8.	530015775	Screw	31.	530032102	Bearing-Outer	54.	530058846	Assy-Leadwire
9.	545000501	Cover-Air box	32.	530015789	Ret.-Crankshaft	55.	530016387	Bolt-Muffler 1/4"-20
10.	545082301	Filter-Air	33.	530028807	Assy-Crankshaft	56.	545030102	Gasket-Muffler (kit)
11.	530015849	Screw-Carb.	34.	545081901	Assy-C'case/C'shaft (Incl. 28,29,30,31)	57.	545033201	Shield
12.	545000601	Box-Air	35.	545006037	Assy-C'case/C'shaft (Incl. 32,33,34)	58.	545081871	Kit-Muffler (Incl. 55,56,57)
13.	545006017	Kit-Carb assy.(C1U-W32)	36.	530055524	Assy-Flywheel	59.	530012586	Cylinder
(Note: Repair kits are not available for this carburetor)			37.	530016463	Washer	60.	Champion	Plug-Spark(RCJ-6Y)
14.	545030102	Seal-Carb.(kit)	38.	530055620	Spacer	61.	530001624	Bolt-Cyl. 1/4"-20
15.	545103602	Assy-Fuel Tank	39.	530015775	Screw-Baffle	62.	530039229	Module-Ignition
16.	530015771	Screw-Crankcase	40.	545115201	Plate-Baffle	63.	530016357	Screw-Module
17.	530015852	Screw-Shroud	41.	545050408	Kit-Pulley	64.	545030102	Kit-Gasket/Seal (Incl. 14,19,53,56)
18.	545000701	Assy-Rear Shroud	42.	545054901	Spring-Starter	65.	545026801	Assy-Throttle cable
19.	545030102	O-ring-Shroud (kit)	43.	530019182	Grommet			
20.	530027593	Valve-Reed	44.	530016386	Screw-F/hsg.			
21.	530029781	Stop-Reed	45.	530059278	Assy-Fan Housing			
22.	530016064	Screw-Reed stop	46.	530094189	Washer-Clutch			
23.	530015875	Screw-Retainer						

TABLA DE CONTENIDO

Declaración de Garantía	26	Servicio y Ajustes	44
Identificación de Símbolos	26	Almacenaje	46
Reglas de Seguridad	26	Tabla Diagnóstica	47
Montaje	29	Declaración de Emisión	48
Uso	34	Lista de Piezas	24
Mantenimiento	43	Repuesto y Encargos	Contratapa

DECLARACION DE GARANTIA

DOS AÑOS COMPLETO DE GARANTÍA PARA CORTADORA DE MALEZAS CON CUCHILLA A GASOLINA BRUSHWACKER® DE CRAFTSMAN®

Si este producto falla por un defecto en el material o de mano de obra dentro de dos años a partir de la fecha de compra y este se ha utilizado y mantenido de acuerdo al manual del usuario, envíelo a cualquier tienda Sears, Centro de Servicios Sears u otra tienda Craftsman en los Estados Unidos para su reparación gratuita (o reemplazo si no es posible repararlo).

Esta garantía excluye la línea y la cuchilla de corte, las bujías y el filtro de aire, que son partes desechables y pueden desgastarse al usarlas normalmente en menos de un año.

Esta garantía es aplicable por sólo 30 días desde la fecha de compra si este producto se usa con fines comerciales o se usa para arriendo.

Esta garantía le otorga derechos legales específicos, y usted también puede tener otros derechos que varían de estado a estado.

Sears, Roebuck and Co., Hoffman Estates, IL 60179

IDENTIFICACIÓN DE SÍMBOLOS



ADVERTENCIA: ¡Esta cortadora de hierbas puede ser peligrosa! El uso descuidado o indebido de esta herramienta puede causar graves o aún heridas fatales!

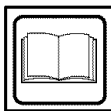

Lea y comprenda el manual del usuario antes de usar la cortadora de hierbas.



Use siempre la protección de oídos apropiada, la protección de ojos y la protección de la cabeza.

REGLAS DE SEGURIDAD

ADVERTENCIA: Al usar cualquier herramienta de fuerza de jardinería, deberán observarse precauciones básicas de seguridad en todo momento para reducir el riesgo de incendio y graves heridas.

PELIGRO: ¡Esta herramienta motorizada puede ser peligrosa! Puede ocasionar lesiones graves, incluso la amputación o la ceguera, tanto al operador como a otras personas. Las advertencias e instrucciones de seguridad contenidas en este manual deben cumplirse en todo momento para garan-

tizar un nivel de seguridad y efectividad razonable durante la utilización del aparato. El operador es responsable del cumplimiento de las advertencias e instrucciones indicadas en este manual y en el aparato. Antes de ensamblar y utilizar el aparato, lea íntegramente el manual del usuario. Limite el uso de este aparato a personas que previamente hayan leído y comprendido, y posteriormente cumplan, las advertencias e instrucciones indicadas en este manual y en el aparato. Nunca permita que este aparato sea utilizado por niños.



MANUAL DEL
USUARIO



INFORMACION DE
SEGURIDAD DEL
APARATO



⚠ PELIGRO: La cuchilla puede rebotar violentamente en materiales que no puede cortar. Los rebotes de la cuchilla pueden causar la amputación de brazos o piernas. Mantenga a personas y animales a una distancia mínima de 15 metros (50 pies).



⚠ ADVERTENCIA: La cuchilla y la línea de corte arroja objetos violentamente. Usted, al igual que otras personas, puede quedar ciego o herido. Use anteojos de seguridad y protección en las piernas.

UTILICE SIEMPRE:

Protección ocular



Perneras



Botas



Objetos despedidos



⚠ ADVERTENCIA: Zona de peligro de objetos despedidos. La cuchilla y la línea de corte arroja objetos violentamente. Esto puede ocasionar ceguera o lesiones a otros. Mantenga a personas y animales a una distancia mínima de 15 metros (50 pies).

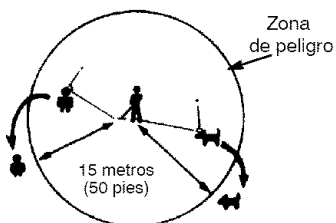

⚠ ADVERTENCIA: No utilice el cabezal de corte como dispositivo de sujeción de la cuchilla.

⚠ ADVERTENCIA: La cuchilla sigue girando incluso después de soltar el acelerador o de apagar el motor. Incluso cuando está girando libremente, la cuchilla puede despedir objetos o causar cortes profundos si se toca accidentalmente. Detenga la cuchilla poniendo en contacto el lado derecho de la misma con material ya cortado.

Para detener la cuchilla cuando gire libremente, póngala en contacto con material previamente cortado.

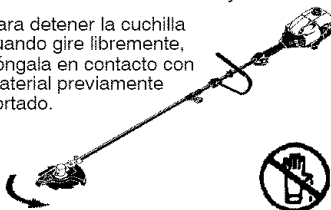

SEGURIDAD DEL OPERADOR

- Vístase apropiadamente. Siempre use anteojos de seguridad o similar protección para los ojos cuando use o dé mantenimiento a este aparato (anteojos de seguridad están disponibles). La protección para los ojos debe ser marcada con Z87.
- Siempre utilice mascarilla para la cara o mascarilla a prueba de polvo si se va a trabajar en condiciones donde hay polvo.
- Siempre utilice pantalones pesados y largos, mangas largas, botas y guantes. Se recomienda el uso de pantorrilleras de seguridad.
- Siempre utilice protección para los pies. No trabaje descalzo ni en sandalias. Evite la línea/cuchilla girante.
- Mantenga el cabello por encima de los hombros, atándolo para tal efecto si es necesario. No use ropa suelta ni ropa con corbatas, tiras, borlas, etc. que cuelgan libremente. Pueden enredarse en las piezas en movimiento.
- Si está completamente tapado, estará más protegido de los escombros y pedazos de plantas tóxicos arrojados por la línea girante.
- Manténgase alerta. No haga uso del aparato estando cansado, enfermo o bajo la influencia del alcohol, de drogas o de remedios. Vigile bien lo que está haciendo; use del sentido común.

- Use protección de oídos.
- Nunca ponga el aparato en marcha ni lo deje en marcha dentro de un recinto cerrado. Respirar los vapores del combustible lo puede matar.
- Mantenga las manijas libres de aceite y de combustible.
- Siempre que trabaje con cuchillas, utilice el mango y una correa al hombro correctamente ajustada (vea MONTAJE).

SEGURIDAD DEL APARATO Y EN EL MANTENIMIENTO

⚠ ADVERTENCIA: Apague el aparato y desconecte la bujía antes de hacer cualquier mantenimiento menos los ajustes al carburador.

- Inspeccione el aparato y cambie las piezas dañadas o flojas antes de cada uso. Repare toda fuga de combustible antes de usar el aparato. Mantenga el aparato en buenas condiciones de uso.
- Deseche la cuchillas dobladas, dentadas, partidas, rotas o deterioradas de algún modo. Antes de utilizar el aparato, sustituya las piezas del cabezal de corte que estén partidas, rotas o deterioradas de algún modo.
- Haga el mantenimiento del aparato de acuerdo a los procedimientos recomendados. Mantenga la línea de corte el largo apropiado.
- Use solamente línea de la marcha Craftsman. Nunca use alambre, sogas, hilo, etc.
- Instale el protector requerida antes de usar su aparato. Use el protector de metal para todo el uso con cuchillas de metal. Use el protector de plástico para todo el uso con línea de corte.
- Use solamente la cuchilla o el cabezal de corte que aquí se especifica. Asegúrese que estén instalados apropiadamente y ajustados con seguridad.
- Nunca ponga en marcha el motor con el cobertor del embrague desmontado. El embrague podría desprenderse y causar graves lesiones.
- Asegúrese que el cuchilla o el cabezal de corte paren de girar cuando el motor se encuentra en marcha lenta.
- Realice los ajustes del carburador con la parte inferior apoyada en alto para impedir que la cuchilla o el hilo podador entren en contacto con algún objeto. Sujete el aparato con las manos, sin utilizar la correa hombrera.

- Cuando realice ajustes en el carburador, mantenga alejadas del lugar a otras personas.
- Utilice exclusivamente los accesorios y recambios recomendados por Craftsman.
- Todo servicio y mantenimiento no explicado en este manual deberá ser efectuado por un Centro de Servicio Sears.

SEGURIDAD CON EL COMBUSTIBLE

- Mezcle y vierta el combustible al aire libre.
- Manténgalo alejado de las chispas y de las llamas.
- No fume ni permita que se fume cerca del combustible ni del aparato ni mientras éste esté en uso.
- Evite derramar el combustible o el aceite. Limpie todo el combustible derramado.
- Aléjese a por lo menos 3 metros (10 pies) del lugar de abastecimiento antes de poner en marcha el motor.
- Antes de guardar el aparato, vacíe el depósito de combustible. Arranque el motor y déjelo en marcha hasta que se detenga con el fin de agotar el combustible que pueda quedar en el carburador.
- Pare el motor y permita que se enfríe el aparato antes de retirar la tapa del tanque.
- Almacéne siempre combustible en un recipiente aprobado para los líquidos inflamables.

SEGURIDAD AL CORTAR

⚠ ADVERTENCIA: Antes de cada uso, inspeccione la zona de trabajo. Retire todos los objetos (rocas, cristales rotos, clavos, cables, hilos, etc.) que puedan ser despedidos o quedar enredados en la cuchilla o en el cabezal de corte.

- Mantenga alejados del lugar de trabajo 15 metros (50 pies) a otras personas, ya sean niños, acompañantes o ayudantes, y a animales. Detenga el motor tan pronto como alguien se le aproxime.
- Mantenga siempre el motor junto al lado derecho de su cuerpo.
- Sujete firmemente el aparato con ambas manos.
- Pise con seguridad y mantenga el equilibrio en todo momento. No estire el cuerpo en exceso.
- Mantenga la cuchilla o cabezal de corte por debajo de la cintura. No le-

vante el motor por encima de su cintura.

- Mientras el motor esté en marcha, mantenga todas las partes de su cuerpo alejadas de la cuchilla o del cabezal de corte, y del silenciador. Un silenciador caliente podría provocar quemaduras de gravedad si se toca.
- Corte siempre de izquierda a derecha. Si se corta con la línea del lado derecho del protector, los escombros volarán en sentido opuesto al usuario.
- Use el aparato únicamente de día o en luz artificial fuerte.
- Utilice el aparato solamente para las tareas explicadas en este manual.

TRANSPORTE Y ALMACENAMIENTO

- Antes de proceder a su transporte, detenga el aparato.
- Mantenga el silenciador alejado del cuerpo.
- Antes de almacenar o transportar el aparato en un vehículo, deje enfriar el motor y sujete bien el aparato.
- Antes de guardar o transportar el aparato, vacíe el depósito de combustible. Arranque el motor y déjelo en marcha hasta que se detenga con el fin de agotar el combustible que pueda quedar en el carburador.
- Guarde el aparato de modo que la cuchilla o el limitador de hilo no puedan ocasionar lesiones accidentalmente. Este aparato puede colgarse por la barra.
- Guarde el aparato fuera del alcance de los niños.

Este aparato no está equipado con un sistema de anti-vibración y se diseña si es usado ocasionalmente.

AVISO DE SEGURIDAD: El estar expuesto a las vibraciones a través del uso prolongado de herramientas de fuerza a gasolina puede causar daños a los vasos sanguíneos o a los nervios de

los dedos, las manos y las coyunturas en aquellas personas que tienen propensión a los trastornos de la circulación o a las hinchazones anormales. El uso prolongado en tiempo frío ha sido asociado con daños a los vasos sanguíneos de personas que por otra parte se encuentran en perfecto estado de salud. Si ocurren síntomas tales como el entumecimiento, el dolor, la falta de fuerza, los cambios en el color o la textura de la piel o falta de sentido en los dedos, las manos o las coyunturas, deje de usar esta máquina inmediatamente y procure atención médica. Los sistemas de anti-vibración no garantizan que se eviten tales problemas. Los usuarios que hacen uso continuo y prolongando de las herramientas de fuerza deben fiscalizar atentamente su estado físico y el estado del aparato.

AVISO ESPECIAL: Su aparato viene equipada con silenciador limitador de temperatura y con rejilla antichispa que cumpla los requisitos de los Códigos de California 4442 y 4443. Todas las tierras forestadas federales, más los estados de California, Idaho, Maine, Minnesota, Nueva Jersey, Washington y Oregón, requieren por ley que muchos motores de combustión interna estén equipados con rejilla antichispa. Si usted el aparato en un estado y otra localidad donde existen tales reglamentos, usted tiene la responsabilidad jurídica de mantener estas piezas en correcto estado de funcionamiento. De lo contrario, estará en infracción de la ley. Para el uso normal del dueño de la casa, el silenciador y la rejilla antichispa no requerirán ningún servicio. Después de 50 horas de uso, recomendamos que al silenciador se le de servicio o sea substituido por un Centro de Servicio Sears.

MONTAJE

CONTENIDO DE LA CAJA

Use la siguiente lista para verificar que todas las piezas hayan sido incluidas:

Modelo 358.795822

- Cortadora de malezas accesorio
- Cortadora de hierbas accesorio
- Llave hexagonal
- Mango
- Tapa del soporte
- Tornillos para la tapa del soporte (2)
- Protector plástica
- Tuerca mariposa (atornillada en la protector)

- Correa para el hombro con advertencia
- Recipiente de aceite
- Recipiente de línea

Examine las piezas para verificar que no haya daños. No use piezas dañadas.

AVISO: Si necesita ayuda, si faltan piezas o si hay piezas dañadas, llame al número 1-800-235-5878.

Es normal escuchar que el filtro de combustible golpetee en el tanque vacío.

Es normal encontrar residuos de aceite o de gasolina en el silenciador, debido a los ajustes al carburador y a las pruebas efectuadas por el fabricante.

MONTAJE

⚠ ADVERTENCIA: Siempre detenga el aparato y desconecte la bujía antes de realizar procedimientos de montaje.

⚠ ADVERTENCIA: Si recibió el aparato ya armado, repita todos los pasos para asegurar que el mismo se encuentre correctamente armado y que todos los fijadores se encuentren bien ajustados.

HERRAMIENTAS NECESARIAS

- Llave hexagonal (incluidas)
- Llave ajustable
- Destornillador phillips

INSTALACION DE LA ACCESORIO

PRECAUCION: Al instalar la accesorio, ponga el aparato en una superficie plana para estabilidad.

1. Afloje el acoplador dando vuelta a la perilla a la izquierda.

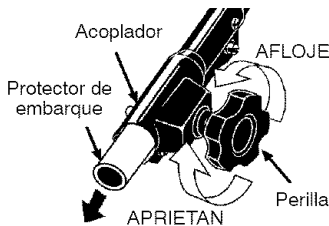

2. Remueva el protector de embarque del acoplador.
3. Retire la tapa de eje del accesorio del cortadora (si presente).
4. Coloque el botón de conexión/desconexión del accesorio en el agujero de la guía del acoplador.
5. Empuje el accesorio en el acoplador hasta que el botón de conexión/desconexión se encaje en el primer agujero.
6. Antes de usar el aparato, apriete la perilla firmemente dando vuelta a la derecha.

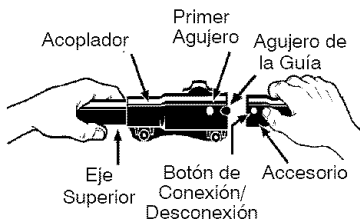

⚠ ADVERTENCIA: Antes de operar este aparato, asegúrese de que el botón de conexión/desconexión esté asegurado en el primer agujero y la perilla esté bien ajustada antes de operar el aparato. Todos los accesorios han sido diseñados para ser utilizados en el primer agujero a menos que esté indicado de otra manera en el manual de instrucción aplicable del accesorio. Usar el agujero incorrecto podría causar graves heridas o daños a el aparato.

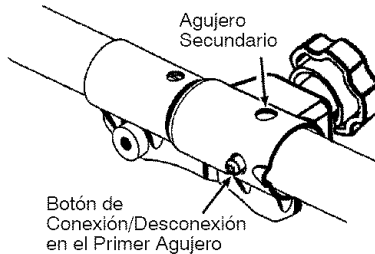

Para las accesorios opcional, vea la sección MONTAGE de la aplicables manual del usuario de la accesorio.

INSTALACION DEL MANGO

⚠ PELIGRO: Para evitar graves heridas, el mango en forma de barrera debe ser instalada según se indica con el fin de mantener la distancia entre el operador y la cuchilla durante el giro de ésta.

1. Localize la etiqueta adherida al mango. Esta etiqueta contiene un flecha. Coloque el mango en el soporte del mango en el extremo de esta flecha.
2. Coloque la tapa del soporte sobre el mango. Asegúrese de que el soporte quede situada en el extremo de la flecha.
3. Introduzca los tornillos y apriete a mano. Asegúrese de que el mango quede instalado correctamente, después a continuación, apriete firmemente cada uno de los tornillos con la llave hexagonal.

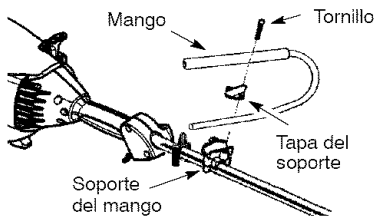

MONTAJE DE LA CORREA AL HOMBRO

⚠️ ADVERTENCIA: Antes de hacer algún ajuste de la correa o el mango, es imprescindible que el motor esté completamente detenido.

1. Introduzca el brazo derecho y la cabeza por el arco de la correa y apoye ésta en el hombro izquierdo. Asegúrese de que el signo de peligro se encuentre en su espalda y de que el enganche se encuentre en el lado derecho de su cintura.

AVISO: La correa puede girarse media vuelta para garantizar que quede apoyada en toda su anchura sobre el hombro.

2. Ajuste la correa para permitir que el enganche quede a unos 15 cm (6 pulgadas) por debajo de la cintura.
3. Fije el enganche de la correa a la abrazadera situada entre la empuñadura de espuma y el bloque de montaje y levante la herramienta hasta la posición de trabajo.
4. Antes de poner en marcha el motor o iniciar cualquier tarea de corte, póngase la correa en el hombro y ajústela a su medida de modo que le permita mantener el equilibrio.

AVISO: Puede ser necesario mover la abrazadera de la correa para el hombro en el eje para un equilibrio apropiado del aparato.

PARA MOVER LA ABRAZADERA DE LA CORREA AL HOMBRO:

1. Afloje y remueva ambos tornillos de la abrazadera.
2. Coloque la abrazadera superior de la correa para hombro sobre el eje.
3. Coloque la abrazadera inferior de la correa para hombro debajo del eje y alinee los huecos del tornillo de la abrazadera superior y la abrazadera inferior.

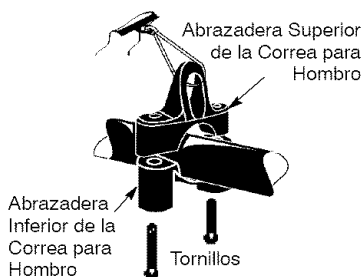

4. Inserte dos tornillos en los huecos para tornillos.
5. Apriete la abrazadera de la correa para el hombro apretando los tornillos con la llave hexagonal.

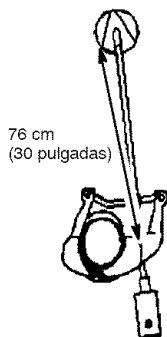

INFORMACIÓN DE MONTAJE - CABEZAL DE CORTE



PARA INSTALAR EL CABEZAL DE CORTE

AVISO: Antes de instalar el cabezal de corte, asegúrese de que la taza para el polvo y la arandela de retén estén colocada en el eje de la caja de engranajes. La arandela retén debe colocarse con la sección elevada orientada hacia el caja de engranajes.

1. Gire el taza para el polvo para alinear el orificio del taza para el polvo con el orificio lateral del caja de engranajes.
2. Introduzca un destornillador pequeño por los orificios confrontados. Esto previene que el eje gire mientras usted instale el cabezal de corte.

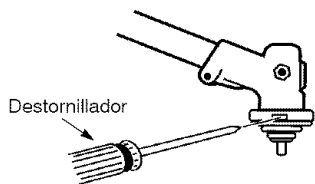

3. Sujete el destornillador en su posición y enrosque el cabezal de corte en el eje dando vuelta a la izquierda. **¡Ajuste el cabezal manualmente!**

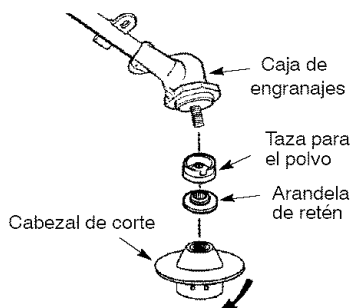

4. Remueva el destornillador.

PARA INSTALAR EL PROTECTOR PLÁSTICA

⚠ ADVERTENCIA: El protector deberá ser instalado correctamente. El protector provee protección parcial contra el riesgo de los objetos arrojados hacia el usuario y otras personas y viene equipado con un cuchilla limitadora de línea que corta el exceso de línea. El cuchilla limitadora de línea (en la parte inferior del protector) es filoso y puede cortar.

1. Remueva la tuerca mariposa del protector.
2. Inserte el soporte dentro de la ranura del protector.
3. Gire el protector hasta que el tornillo pase a través del hueco en el soporte.
4. Apriete firmemente la tuerca en forma de alas.

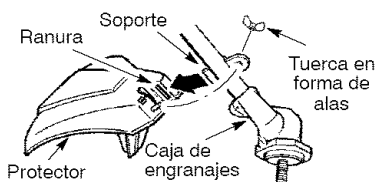

INFORMACIÓN DE MONTAJE - CUCHILLAS PARA MALEZA

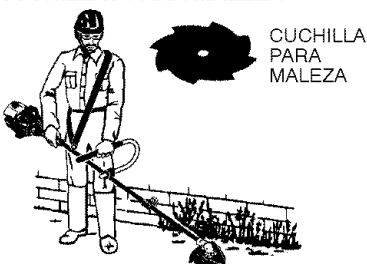

MONTAJE DE LA PROTECTOR METÁLICA

⚠ ADVERTENCIA: Siempre que esta herramienta vaya a utilizarse con la cuchilla, la protector metálica deberá estar correctamente instalada. El extremidad frontal de la protector metálica ayuda a reducir el número de rebotes de la cuchilla que pueden ocasionar lesiones graves, como la amputación, tanto al operador como a las personas cercanas. La omisión de instalar la protector en la posición mostrada puede acarrear graves lesiones al operador. La protector debe estar alineada longitudinalmente con la barra.

1. Coloque el protector metálica bajo la caja de engranajes, y alinee los huecos del tornillos.

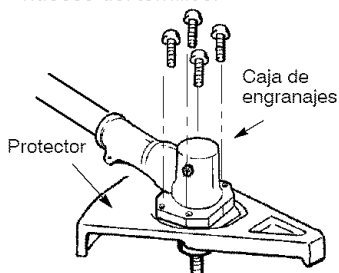

2. Inserte y enrosque los 4 tornillos de la montaje a través de los huecos de la caja de engranajes y del protector metálica. Apriete uniformemente y firmemente con una de la llave hexagonale incluidas.

MONTAJE DE LA CUCHILLA METÁLICA

⚠️ ADVERTENCIA: Use guantes de protección al tocar o al hacer mantenimiento a la cuchilla para evitar heridas. La cuchilla es muy filosa y corta aún no estando en movimiento.

⚠️ ADVERTENCIA: No utilice ninguna cuchilla ni pieza de sujeción distinta de las arandelas y tuercas que aparecen en las ilustraciones siguientes. Usted debe comprar los piezas de repuesto en Sears e instalar como se ilustrado. La utilización de piezas no adecuadas puede ocasionar que la cuchilla salga despedida y dañe gravemente al operador o a otros.

AVISO: El taza para el polvo y la arandela retén estén localizadas en la caja de engranajes y no en la bolsa de piezas. El resto de la fijadores mencionada en los pasos de ensamble se encuentran en la bolsa de piezas.

1. Remueva la arandela retén de la eje roscado del caja de engranajes. Deje el taza para el polvo en el eje.
2. Instale la cuchilla y la arandela de retén en el eje roscado que sobresale del caja de engranajes.
3. Asegúrese de que el lado elevado de la arandela de retén esté orientado hacia el caja de engranajes y de que el resalte quepa en el hueco central de la cuchilla (vea la ilustración).
4. Deslice la cuchilla y la arandela de retén por el eje del caja de engranajes.

AVISO: Al instalar la cuchilla con 8 puntas para el corte de malezas, asegure que el lado de la cuchilla con la etiqueta esté de frente hacia la caja de engranajes las puntas de la cuchilla rotarán a la izquierda (vea la ilustración).



CUCHILLA CON 8 PUNTAS
LADO DE LA CUCHILLA
CON LA ETIQUETA
DEBE ESTAR DE
FRENTE HACIA LA
CAJA DE ENGRANAJES

5. Ahora coloque la arandela abombada en el eje. Cerciórese de que el lado más ancho de la arandela esté orientado hacia la cuchilla.
6. Instale la tuerca de la cuchilla enroscándola en el eje dando vuelta a la izquierda.

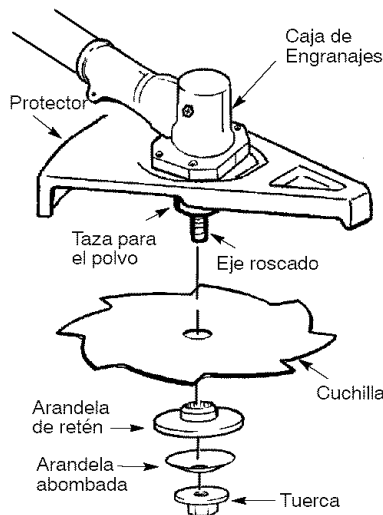

AVISO: Asegúrese de que todas las piezas estén colocadas en su sitio y de que la cuchilla esté aprisionada entre el guardapolvos y la arandela de retén. No debe quedar ninguna holgura entre la cuchilla y el guardapolvos o la arandela de retén.

7. Gire la cuchilla para alinear el orificio del taza para el polvo con el orificio lateral del caja de engranajes.
8. Introduzca un destornillador pequeño por los orificios confrontados. Esto previene que el eje gire mientras usted apriete la tuerca de la cuchilla.

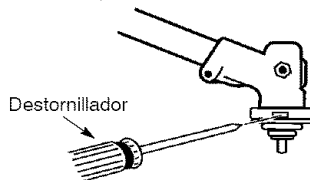

9. Manteniendo el destornillador en su posición, apriete firmemente la tuerca de la cuchilla con una llave.
10. Retire el destornillador.
11. Gire la cuchilla a mano. Si la cuchilla se aproxima a la cubierta o parece girar irregularmente, significa que no está centrada y será necesario reinstalarla.

AVISO: Para desmontar la cuchilla, introduzca el destornillador por los orificios confrontados. Desenrosque la tuerca y desmonte las piezas. Asegúrese de guardar las piezas y las instrucciones por si las necesita en el futuro.

USO

CONOZCA SU APARATO

LEA ESTE MANUAL DEL USUARIO Y LAS REGLAS DE SEGURIDAD ANTES DE PONER EL APARATO EN MARCHA. Compare las ilustraciones con su aparato para familiarizarse con la ubicación de los diversos controles y ajustes. Guarde este manual para uso futuro.

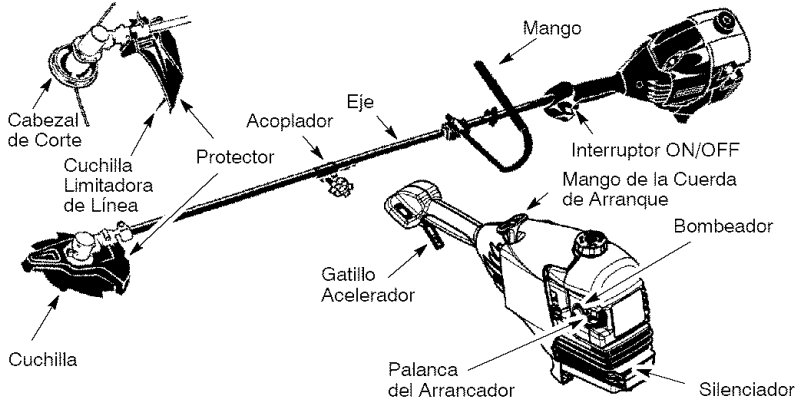

INTERRUPTOR ON/STOP

El interruptor ON/STOP está en el mango del acelerador y se usa para detener el motor. Para detener el motor, empuje y suelte el interruptor ON/STOP.

BOMBEADOR

El BOMBEADOR retira el aire de el carburador y de las líneas de combustible y las llena de mezcla de combustible, permitiéndole poner el motor en marcha con menos tirones de la cuerda de arranque. Accione el bombeador oprimiéndolo y luego dejando que este recobre su forma original.

PALANCA DEL ARRANCADOR

La PALANCA DEL ARRANCADOR ayuda a suministrar combustible al motor para facilitar el arranque. Active el sistema de arranque colocando la palanca en la posición START. NO apriete el gatillo del acelerador hasta que el motor arranque y se ponga en marcha. Después de que el motor se haya puesto en marcha, permita que el motor este en marcha por 5 segundos; luego, apriete el gatillo acelerador para desactivar el sistema de arranque (la palanca del arrancador vuelve a la posición RUN).

ACOPLADOR

El ACOPLADOR permite la instalación de accesorios opcionales.

ANTES DE PONER EN MARCHA EL MOTOR

⚠ ADVERTENCIA: Lea atentamente la información sobre el combustible en las reglas de seguridad antes de comenzar. Si no comprende las reglas de seguridad, no intente abastecer el aparato de combustible. Llame al número 1-800-235-5878.

ABASTECIMIENTO DEL MOTOR

⚠ ADVERTENCIA: Remueva la tapa del tanque de combustible lentamente al reabastecer combustible. Este motor está habilitado para funcionar con gasolina sin plomo. Antes de

comenzar con el uso, se deberá mezclar la gasolina con un aceite de sintético de buena calidad para motores de 2 tiempos enfriados a aire. Recomendamos el aceite de sintético de la marca Craftsman. Mezcle la gasolina con el aceite en la proporción 40:1. Se obtiene una proporción de 40:1 mezclando 3,2 onzas de aceite con cada galón de gasolina sin plomo. Se incluye con esta aparato un recipiente de 3,2 onzas de aceite. Adiera el contenido entero de este recipiente en 1 galón de gasolina para alcanzar la mezcla apropiada del combustible. NO USE aceite para automóviles ni para barcas. Estos aceites dañarán el motor. Al mez-

clar el combustible, siga las instrucciones impresas en el recipiente. Una vez haya añadido el aceite a la gasolina, agite al recipiente brevemente para asegurar que el combustible esté completamente mezclado. Siempre lea y siga las instrucciones de seguridad que tienen que ver con el combustible antes de abastecer el aparato.

IMPORTANTE

La experiencia indica que los combustibles mezclados con alcohol (los llamados gasohol o los que contienen etanol o metanol) pueden atraer la humedad, lo que puede causar la separación y la formación de ácidos durante el almacenaje. La gasolina ácida puede dañar el sistema de combustible del motor durante el almacenaje. Para evitar problemas con el motor, deberá vaciarse el sistema de combustible antes de almacenar el aparato por 30 días o más. Vacíe el tanque de combustible, ponga el motor en marcha y déjelo en marcha hasta que las líneas de combustible y el carburador queden vacíos. Use combustible fresco para la próxima temporada.

Nunca use productos de limpieza de motor o carburador en el tanque de combustible ya que de hacerla puede provocar daños permanentes.

Vea la sección de ALMACENAJE para información adicional.

PARA DETENER EL MOTOR

- Suelte el gatillo acelerador.
- Para detener el motor, empuje y suelte el interruptor ON/STOP. El interruptor volverá automáticamente a la posición ON. Espere 5 segundos antes de poner en marcha el motor otra vez para permitir que el interruptor se reajuste.

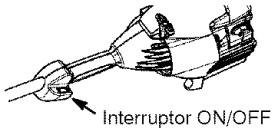

PARA PONER EN MARCHA EL MOTOR

⚠ ADVERTENCIA: Evite el hacer ningún tipo de contacto con el silenciador. Un silenciador caliente podría provocar quemaduras de gravedad si se toca.



PARA ARRANCAR CON MOTOR FRIO

AVISO: NO apriete el gatillo del acelerador hasta que el motor arranque y se ponga en marcha.

1. Ponga el aparato en una superficie plana.
2. Oprima lentamente el bombeador 6 veces.
3. Mueva la palanca del arrancador a la posición START.

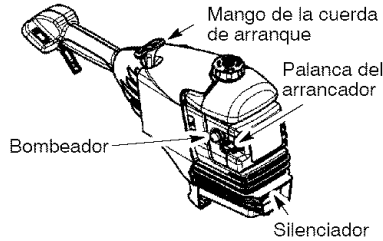

4. Este aparato cuenta con un sistema de arranque Sim-pul™. No tiene que tirar brusca ni energicamente del mango de la cuerda de arranque con un movimiento controlado y firme hasta que el motor arranque y se ponga en marcha.
5. Permita que el motor este en marcha por 5 segundos; luego, apriete el gatillo acelerador para desactivar el sistema del arranque (la palanca del arrancador vuelve a la posición RUN).

PARA ARRANCAR CON EL MOTOR CALIENTE

1. Oprima y sostenga el gatillo acelerador.
2. Tire del mango de la cuerda de arranque con un movimiento controlado y constante mientras usted aprieta el gatillo acelerador hasta que el motor arranque y se ponga en marcha.

AVISO: Normalmente, el procedimiento para arrancar con el motor caliente puede ser utilizado dentro 5-10 minutos después que el motor se para. Si el

aparato esta sin funcionar por más de 10 minutos, será necesario arrancar el aparato siguiendo los pasos abajo PARA ARRANCAR CON MOTOR FRIO o después trate los pasos de las instrucciones de como arrancar el aparato.

ARRANQUE DE MOTOR AHOGADO

Los motores ahogados pueden ponerse en marcha moviendo la palanca del arrancador a la posición RUN. Oprima y sostenga el gatillo acelerador. Tirando de la cuerda repetidas veces mientras que presiona el gatillo acelerador hasta el motor arranque y se ponga en marcha. Esto podrá requerir que se tire de la cuerda del mango repetidas veces dependiendo que tan ahogado se encuentre el motor.

Si el aparato sigue sin ponerse en marcha, vea la TABLA DIAGNOSTICA o llame al número 1-800-235-5878.

FUNCIÓN DE CRAFTSMAN® CONVERTIBLE™

Este modelo está equipado con un acoplador, el cual permite la instalación de accesorios opcionales. Los accesorios opcionales son:

Cortadora de Bordes	358.79240
Cultivador	358.79241
Propulsor de Aire	358.79242
Cortadora de Malezas	358.79244
Cortadora de Ramas	358.79245

⚠ ADVERTENCIA: Siempre apague el aparato y desconecte la bujía antes de retirar o instalar los accesorios.

COMO REMOVER EL ACCESORIO

PRECAUCIÓN: Al retirar o instalar los accesorios, ponga el aparato en una superficie plana para estabilidad.

1. Afloje el acoplador dando vuelta a la perilla a la izquierda.

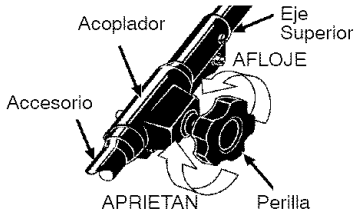

2. Oprima y sostenga el botón de conexión/desconexión.

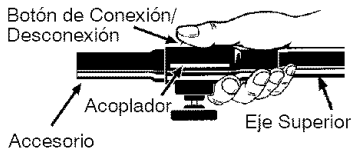

3. Mientras sostiene el motor y el eje superior con firmeza, quite el accesorio inferior del acoplador en forma recta.

INSTALACION DEL ACCESORIOS OPCIONAL

1. Retire la tapa de eje del accesorio (si presente).
2. Coloque el botón de conexión/desconexión del accesorio inferior en el agujero de la guía del acoplador.
3. Empuje el accesorio inferior en el acoplador hasta que el botón de conexión/desconexión se encaje en el primer agujero.
4. Antes de usar el aparato, apriete la perilla firmemente dando vuelta a la derecha.

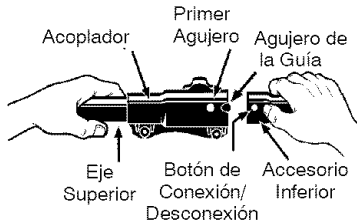

⚠ ADVERTENCIA: Antes de operar este aparato, asegúrese de que el botón de conexión/desconexión esté asegurado en el primer agujero y la perilla esté bien ajustada antes de operar el aparato. Todos los accesorios han sido diseñados para ser utilizados en el primer agujero a menos que esté indicado de otra manera en el manual de instrucción aplicable del accesorio. Usar el agujero incorrecto podría causar graves heridas o daños a el aparato.

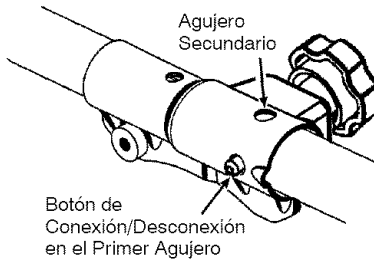

INSTRUCCIONES DE USO

Para maximizar la eficacia operativa, no haga funcionar el motor durante más de 1 minuto en el momento a la velocidad máxima.

POSICION DE USO

SIEMPRE USE:



Corte siempre de izquierda a derecha.

Cuando aparato de funcionamiento, enganche la correa para hombro en la abrazadera, parése como se vea en la figura y verifique lo siguiente:

- Usando anteojos de seguridad, protección de oídos y ropa gruesa como protección.
- Amplie su brazo izquierdo y sostenga la empuñadura del mango con su mano izquierda.
- Sostenga el empuñadura del acelerador con su mano derecha con un dedo en el gatillo.
- Sostenga el aparato de modo que el motor esté por debajo del nivel de la cintura.
- Mantenga el almohadilla de la correa al hombro centrada en el hombro izquierda y el señal de peligro centrada en su espalda.
- Mantenga todo el peso de la herramienta en el hombro izquierdo.
- Corte siempre desde la izquierda hacia la derecha para que los escombros sean arrojados en dirección contraria a donde está parado. Sin que el operador se incline hacia delante, mantiene la cuchilla o cabezal de corte paralela al suelo y entrar fácilmente en contacto con el material a cortar.

INSTRUCCIONES DE MANEJO CON CABEZAL DE CORTE

⚠ ADVERTENCIA: Use siempre protección para los ojos. Nunca se incline por encima del cabezal. La línea puede arrojar o hacer rebotar piedras o desechos hacia los ojos y la cara, pudiendo causar la pérdida de la vista u otras graves heridas.

Antes de penetrar en la hierba o malezas que va a cortar, acelere el motor hasta la velocidad de corte.

No haga marchar el motor a revoluciones más altas que las necesarias. La línea de corte cortará de una forma más eficiente sin que el motor esté acelerado a fondo. A revoluciones más bajas, habrá menos ruido y menor vibración del motor. La línea de corte durará más tiempo y tendrá menor probabilidad de "fundirse" en la bobina.

Siempre que no se halle cortando, suelte el gatillo acelerador y permita que el motor vuelva a marcha lenta.

PARA DETENER EL MOTOR

- Suelte el gatillo acelerador.
- Empuje y suelte el interruptor ON/STOP.

METODOS DE CORTE

⚠ ADVERTENCIA: Use la velocidad mínima y no acerque el aparato demasiado al cortar cerca de objetos sólidos (piedra, gravilla, postes, etc.); estos pueden dañar el cabezal, pueden enredarse en la línea o la línea los puede arrojar violentamente al aire, causando serio peligro.

- La punta de la línea es la que corta. Se conseguirá mejor rendimiento y el mínimo desgaste si no se mete la línea dentro del material que se está cortando. La ilustración a continuación muestra la forma correcta e incorrecta de cortar.

La punta de la línea es la que corta.

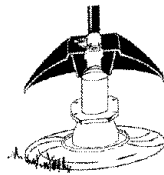

Correcta

La línea está metida dentro del material de trabajo.

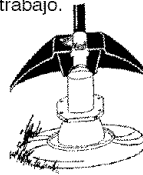

Incorrecta

- La línea retira fácilmente el césped y las malas hierbas de alrededor de paredes, cercados, árboles y macizos de flores; pero también es capaz de cortar la corteza tierna de árboles y arbustos y de marcar las cercas. Para evitar daños, especialmente a la vegetación delicada o a los árboles con corteza fina, acorte la línea a unos 10 a 13 cm (4 a 5 pulgadas) y use el aparato sin acelerar a fondo.

- Para recortar o escalpar, use el aparato sin acelerar a fondo, para incrementar la vida útil de la línea y disminuir el desgaste del cabezal, especialmente:

- Al hacer trabajos livianos.
- Cerca de objetos con los cuales la línea se puede enredar, como son los postes o árboles de poco diámetro y el alambre de las cercas.

PARA RECORTAR - Sostenga el cabezal unos 8 cm (3 pulgadas) del suelo y en ángulo. Únicamente la punta de la línea deberá hacer contacto con la vegetación. No meta la línea dentro del área que se está cortando.

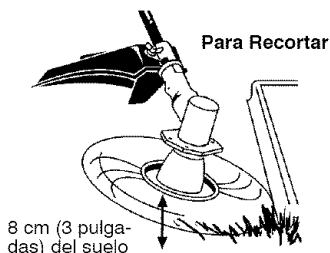

PARA ESCALPAR - La técnica del escalpado retira la vegetación no deseada abajo a la tierra. Sostenga el cabezal unos 8 cm (3 pulgadas) del suelo y en ángulo. Deje que la punta de la línea golpee contra el suelo cerca de los árboles, los postes, los monumentos, etc. Esta técnica incrementa el desgaste de la línea.



PARA CORTAR CÉSPED - Este parato es ideal para cortar césped en lugares donde las cortadoras convencionales no llegan. En posición de cortar césped, mantenga la línea paralela al suelo. Evite presionar el cabezal contra el suelo, ya que de hacerlo podría escalpar la vegetación y dañar el aparato.

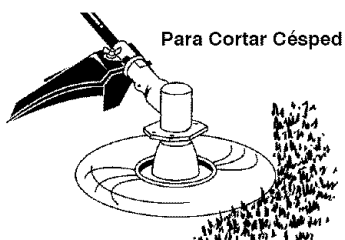

PARA BARRER - Se puede usar la acción ventiladora de la línea girante para barrer rápida y fácilmente un área determinada. Mantenga la línea paralela al suelo directamente encima de las superficies que se quiera barrer y mueva el aparato de un lado al otro rápidamente.

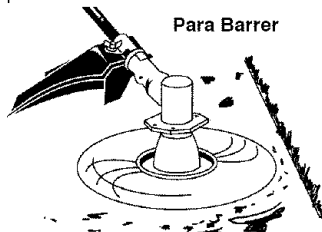

INSTRUCCIONES DE MANEJO CON CORTADORA DE MALEZAS

- **El Rebote de la Cuchilla** es una reacción que sólo se produce cuando el aparato está equipado con una cuchilla. Esta reacción puede causar graves lesiones, como la amputación. Estudie detenidamente esta sección. Es importante que el usuario comprenda por qué se producen los rebotes, cómo reducir las probabilidades de que ocurran y cómo mantener el control del aparato cuando se producen.
- **CAUSAS DEL REBOTE DE LA CUCHILLA** - El **Rebote de la Cuchilla** puede producirse cuando la cuchilla en rotación entra en contacto con un objeto que no puede cortar. Este contacto detiene la cuchilla durante un instante y la aleja súbitamente del objeto tocado. La reacción de "rebote" puede ser lo suficientemente violenta para empujar al operador en cualquier dirección y hacer que pierda el control del aparato. Una vez fuera de control, el aparato puede causar lesiones graves si la cuchilla entra en contacto con el operador u otras personas.

- **CUÁNDO SE PRODUCE UN REBOTE DE CUCHILLA** - El **Rebote de la Cuchilla** puede ocurrir sin previo aviso si ésta se cala, engancha o traba. La probabilidad de que esto ocurra aumenta en las zonas donde resulta difícil ver el material a cortar. Utilizando el aparato adecuadamente se reduce el número de rebotes de cuchilla y la probabilidad de que el operador pierda el control.



- Con la cuchilla para hierbas sólo puede cortarse hierba, plantas de pequeño tamaño y brozas con tallos de madera de hasta 1 cm (1/2 de pulgada) de diámetro. No permita que la cuchilla entre en contacto con material que no puede cortar, como tocones, piedras, vallas, metales, etc. o grupos de tallos de broza con diámetros superiores a 1 cm (1/2 de pulgada).
- Una cuchilla roma puede engancharse y rebotar. Mantenga la cuchilla bien afilada. Las cuchillas del reemplazo están disponibles en Sears.
- Corte solamente a plena potencia. Así, la cuchilla dispondrá de la máxima potencia de corte y tendrá menos posibilidades de calarse o trabarse.
- "Alimente" la cuchilla con cuidado y no demasiado rápidamente. La cuchilla puede rebotar si se le obliga a cortar demasiado material al mismo tiempo.
- Corte solamente de izquierda a derecha. Si se corta con la línea del lado derecho del protector, los escombros volarán en sentido opuesto al usuario.
- Utilice la correa al hombro y mantenga bien sujeto el aparato con ambas manos. Una correa al hombro ajustada correctamente absorberá el peso del aparato, dejando libres sus brazos y manos para controlar y guiar el movimiento de corte.

- Mantenga los pies separados cómodamente y bien apoyados en previsión de que el aparato rebote repentinamente. No estire el cuerpo en exceso. Manténgase firmemente en postura erguida y equilibrada.
- Mantenga la cuchilla por debajo de la cintura; así le resultará más fácil mantener el control del aparato.
- No levante el motor por encima de su cintura, ya que la cuchilla podría acercarse peligrosamente a su cuerpo.
- No balancee el aparato con tal fuerza que pueda perder el equilibrio.

Antes de penetrar en el material a cortar, acelere el motor hasta la velocidad de corte. Siempre que no esté cortando, suelte el gatillo del acelerador y deje que el motor regrese a la velocidad de ralentí. La cuchilla no debe girar mientras el motor se encuentre al ralentí. Si la cuchilla sigue girando con el motor al ralentí, no utilice el aparato. Consulte la sección de ajustes del carburador o póngase en contacto con el Centro de Servicio Sears.

- Manténgase firmemente en pie y pise con seguridad siempre que utilice el aparato. Para ello, mantenga los pies cómodamente separados.
- Corte mientras balancea la parte superior de su cuerpo de izquierda a derecha.
- Mientras avanza a la siguiente zona de corte, cerciórese de mantener el equilibrio y de pisar firme.

POSICION RECOMENDADA PARA CORTAR

Corte utilizando la sección de la cuchilla correspondiente a la franja horaria entre las 2 y las 4.

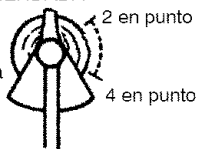

⚠ ADVERTENCIA: Para evitar graves lesiones, ni el operador ni otras personas deben intentar retirar el material de corte mientras el motor esté en marcha o la cuchilla se encuentre girando. Antes de retirar materiales enrollados alrededor de la cuchilla o de la barra, detenga el motor y la cuchilla.

REGLAS DE SEGURIDAD ADICIONALES PARA EL ACCESORIOS OPCIONAL

⚠ ADVERTENCIA: Para cada accesorio opcional usada, lea a manual de instrucciones enteros antes de uso y siga todas las advertencias e instrucciones en manual y en la accesorio.

⚠ ADVERTENCIA: Asegúrese que el mango se mantenga siempre instalado en el eje superior (extremo del aparato con el motor).

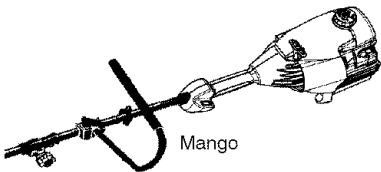

SEGURIDAD AL CORTAR BORDES

⚠ ADVERTENCIA: Inspeccione el área a ser cortada antes de cada uso. Retire los objetos (piedras, vidrio roto, clavos, alambre, hilo, etc.) que puedan ser arrojados por la cuchilla o que puedan enroscarse en el eje.

- La cuchilla continúa girando por un instante después de que se suelte el gatillo. La cuchilla puede herir gravemente al usuario o a terceras.
- Deje que la cuchilla se detenga antes de sacarla del corte.

La cuchilla gira por un instante después de que se haya soltado el gatillo.



Deje que la cuchilla se detenga antes de sacarla del corte.



- Deseche toda cuchilla doblada, torcida, resquebrajada, quebrada o dañada de cualquier otro modo. Cambie todas las piezas resquebrajadas, descantilladas o dañadas antes de usar el aparato.
- No intente remover el material y cortado o sostenga el material a ser cortado mientras el motor se encuentre en marcha o cuando el dispositivo que corta se encuentre en movimiento.
- Mantenga siempre las rueda y el calzo en contacto con el suelo.
- Siempre empuje el aparato lentamente sobre el terreno. Cuidese

constantemente contra las aceras desniveladas, hoyos en el terreno, raíces grandes, etc.

SEGURIDAD AL PROPULSOR DE AIRE/ASPIRADORA

⚠ ADVERTENCIA: Inspeccione el área antes de poner en matodos los escombros y objetos sólidos tales como piedras, vidrio, alambre, etc., que el aparato pueda arrojar al aire o hacer rebotar causando heridas de este o cualquier otro modo durante el uso del mismo.

- No apoye el aparato con el motor en marcha en ninguna superficie que no esté limpia o que no sea sólida. El aparato podría aspirar escombros tales como gavilla, arena, polvo, césped, etc. por la entrada de aspiración y arrojarlos por la salida de propulsión, dañando el aparato y/u otros objetos, o causando graves heridas a espectadores o al usuario.
- Nunca coloque objetos dentro de los tubos de propulsión, tubos de aspiración o salida de aire; siempre dirija los escombros en dirección contraria a donde personas, animales, vidrieras u otros objetos sólidos tales como árboles, automóviles, paredes, etc. se encuentran. La fuerza del aire puede arrojar o hacer rebotar piedras, tierra o ramas, hiriendo a personas o animales, rompiendo vidrieras o causando otros daños.
- Nunca ponga el aparato en marcha sin tener todo el equipo correspondiente instalado. Al usar el aparato como propulsor de aire, siempre instale los tubos de propulsión.
- Inspeccione frecuentemente la abertura de entrada de aire, los tubos de propulsión, y los tubos de aspiración siempre con el motor detenido y la bujía desconectada. Mantenga las aberturas de ventilación y los tubos de descarga libres de escombros que se pueden acumular y limitar la circulación debida de aire.
- Nunca coloque objeto alguno dentro de la entrada de aire ya que de hacerlo podría limitar la circulación d'aire y dañar el aparato.
- Nunca use el aparato para esparcir substancias químicas, fertilizantes u otras substancias que puedan contener materiales tóxicos.
- Para evitar la propagación de incendios, no use el aparato cerca de ho-

gueras de hogassecas o de matorrales, de hogares de leña, de parrillas, barbacoas, ceniceros, etc.

SEGURIDAD AL CULTIVADOR

Las púas giratorias pueden causar graves heridas. Manténgase alejado de las púas giratorias. Apague el motor antes de desatascar las púas o hacer reparaciones.



- ⚠ ADVERTENCIA:** Inspeccione el área a cultivar antes de arrancar el aparato. Retire todos los residuos y los objetos duros y cortantes como rocas, enredaderas, ramas, sogas, cuerda, etc.
- Evite el contacto con objetos sólidos que puedan detener las púas. Si ocurre un contacto fuerte, pare el motor e inspeccione el aparato para ver si hay daños.
 - No opere nunca el aparato sin la protector de la púas en su lugar y bien asegurada.
 - Mantenga las púas y la protector libre de residuos.
 - Luego de golpear un objeto extraño, pare el motor, inspeccione el cultivador para ver si hay daños y repárelos antes de volver a arrancar el aparato.
 - Desconecte el cultivador del ensamblaje del motor antes de limpiar las púas con una manguera y agua para retirar todo lo que se haya acumulado. Luego lubrique las púas con aceite para evitar la oxidación.
 - Use siempre guantes cuando haga reparaciones o limpie las púas ya que se afilan mucho con el uso.
 - No funcione el aparato en revoluciones altas a menos que cultive.

SEGURIDAD AL PODADORA DE SETOS

⚠ PELIGRO: RIESGO DE CORTADURAS; MANTENGA LAS MANOS ALEJADAS DE LA CUCHILLA - La cuchilla continuará girando momentáneamente al soltar el gatillo acelerador. No intente limpiar material ya cortado mientras la cuchilla se encuentre girando. Asegúrese de que el motor haya parado, el cable de la bujía desconectado, y la cuchilla detenida antes de remover el material que se

haya atascado en la cuchilla. No sostenga o agarre el aparato por la cuchilla.



La cuchilla continuará girando momentáneamente al soltar el gatillo acelerador



Permita que las cuchillas se detengan antes de remover las del área de corte.

- ⚠ ADVERTENCIA:** Inspeccione el área de trabajo antes de comenzar. Retire todos los desechos y material sólido como rocas, vidrio roto, alambre, etc. que puedan rebotar, ser arrojados al aire o de otra manera causar accidentes o daños durante el uso del aparato.
- No use el aparato si la cuchilla se encuentra doblada, torcida, astillada, rota o dañada de cualquier manera. Entre en contacto con el distribuidor autorizado del servicio para el reemplazo de piezas dañadas o desgastadas.
 - Siempre mantenga el aparato en frente suyo.
 - Mantenga todas las partes del cuerpo alejadas de la cuchilla. Mantenga la cuchilla y los respiraderos de aire libres de desechos.

SEGURIDAD AL CORTADORA DE RAMAS

⚠ ADVERTENCIA: La cuchilla oscilante/cadena giratoria pueden causar graves lesiones. Inspeccione el aparato antes de usarla. No opere el aparato con una cuchilla doblada, quebrada ni desafilada o cadena desafilada. Manténgase alejado de la cuchilla/cadena.

⚠ ADVERTENCIA: La cuchilla oscilante/cadena giratoria está afilada. No la toque. Para evitar graves lesiones, siempre apague el aparato y asegúrese de que la cuchilla/cadena se haya detenido completamente, desconecte la bujía y use guantes cuando cambie o maneje la cuchilla o la cadena.

⚠ ADVERTENCIA: La cuchilla en descenso/cadena giratoria puede causar lesiones al continuar su movimiento luego de apagar el aparato. Mantenga un control adecuado de la aparato hasta que la cuchilla/cadena haya dejado de moverse por completo. Mantenga las manos, la cara y los pies lejos de todas las partes móviles. No intente tocar ni detener la cuchilla o la cadena mientras esté en movimiento.



⚠ ADVERTENCIA: Los objetos que caen pueden causar graves lesiones en su cabeza. Use protección en su cabeza mientras opere esta aparato con una accesorio al cortadora de ramas.



⚠ ADVERTENCIA: Para evitar graves lesiones, no use más de un brazo de extensión con el accesorio cortadora de ramas.

⚠ ADVERTENCIA: Mantenga el cortadora de ramas lejos de líneas de fuerza eléctrica y cables de electricidad.

- Solamente uso para podar las ramas hasta 15 cm (6 pulgadas) de diámetro.
- No opere el aparato a una velocidad mayor que la necesaria para podar. No haga funcionar el aparato a alta velocidad mientras no está podando.
- Apague siempre el aparato cuando se demore el trabajo y mientras camina entre zonas de corte.
- Si golpea o se enreda con algún objeto extraño, apague el motor de inmediato e inspeccione si existen daños. Haga cualquier daño reparar por un distribuidor autorizado del servicio antes de procurar otras operaciones. Descarte las cuchillas que estén dobladas, combadas, rajadas o rotas.
- Apague el aparato de inmediato si siente una vibración excesiva. La vibración indica que hay problemas. Inspeccione en detalle si existen tuercas o pernos flojos o daño antes de continuar. Entre en contacto con el distribuidor autorizado del servicio para el remplazo de piezas dañadas el necesario.

SEGURIDAD AL SOPLADOR DE NIEVE

⚠ ADVERTENCIA: Mantenga las manos y pies alejadas del rotor al arrancar o funcionar el motor. Nunca trate de limpiar el rotor cuando el motor esté en marcha nuevamente. Apague el motor y desconecte la bujía antes de limpiar la nieve o escombros del dispositivo de descarga o cuando ajuste los deflectores.

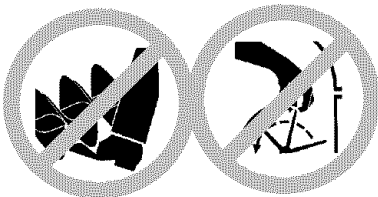

⚠ ADVERTENCIA: Nunca este cerca de la apertura de la descarga. Rocas o escombros se puedan lanzar en los ojos y la cara, el resultado le causarua kesuón o ceguera seria.

⚠ ADVERTENCIA: Inspeccione el área donde se utilizará el aparato. Retire todos los objetos que puedan ser despedidos o puede haber daños en la aparato. Algunos objetos se pueden ocultar por la nieve caída -- esté alerta para la posibilidad.

- Nunca haga funcionar el soplador de nieve cerca de recintos de vidrio, automóviles, etc.
- No funcione el aparato en revoluciones altas a menos que remueva nieve.
- Ponga atención cuando esté usando el soplador de nieve y esté alerta si hay hoyos en el terreno u otros riesgos escondidos.
- Asegúrese de que el rotor gira librement antes de instalar el soplador de nieve en el aparato motriz.
- Si el motor no gira libremente debido a hielo congelado, descongele la herramienta antes de intentar usarla bajo corriente.
- Mantenga el rotor limpio de basuras.
- No sopla nieve cerca de otras personas. El soplador de nieve puede lanzar objetos pequeños a alta velocidad, causando lesiones.
- Después de golpear un objeto extraño, pare el motor, desconecte la bujía e inspeccione si el soplador de nieve ha sufrido daño y repárelo antes de volver a usarlo.

- Nunca haga funcionar el soplador de nieve cerca de recintos de vidrio, automóviles y camiones.
- Nunca utilice el soplador de nieve sobre un techo.
- Nunca haga funcionar el soplador de nieve cerca de ventanas, bajadas, etc.
- Nunca lance la nieve hacia caminos públicos o cerca del tráfico.
- Limpie la nieve de las pendientes yendo hacia arriba y hacia abajo; nunca de manera horizontal. Tenga cuidado cuando cambie de dirección. Nunca limpie la nieve de pendientes demasiado empinadas.
- Deje que el soplador de nieve funcione durante unos minutos antes de comenzar a limpiar la nieve para que las piezas móviles no se congelen.
- Mire detrás suyo y tenga cuidado cuando retroceda. Tenga cuidado para evitar resbalarse o caerse.
- Aprenda a detener la herramienta en forma rápida.

MANTENIMIENTO

CRONOGRAMA DE MANTENIMIENTO

⚠ ADVERTENCIA: Desconecte la bujía antes de hacer cualquier mantenimiento, con la excepción de los ajustes al carburador.

TAREA DE CUIDADO Y MANTENIMIENTO	CUANDO HACER
Verificar que no haya piezas ni fijadores sueltos	Antes de cada uso
Verificar que no haya piezas dañadas o gastadas	Antes de cada uso
Inspeccione y limpie el aparato y sus placas	Después de cada uso
Limpiar el filtro de aire	Cada 5 horas de uso
Inspeccione el silenciador y la rejilla antichispa	Cada 50 horas de uso
Cambiar la bujía	Anualmente

RECOMENDACIONES GENERALES

La garantía de este aparato no cubre los artículos que han sido sometidos al abuso o a la negligencia por parte del usuario. Para recibir el valor completo de la garantía, el usuario deberá mantener el aparato según las instrucciones en este manual. Hará falta hacer varios ajustes periódicamente para mantener el aparato de forma debida.

VERIFIQUE QUE NO HAYA FIJADORES NI PIEZAS SUELTAS

- Cubierta de la Bujía
- Filtro de Aire
- Tornillos de la Caja
- Tornillo del Mango Auxiliar
- Protector
- Tuerca de la cuchilla

VERIFIQUE QUE NO HAYA PIEZAS DAÑADAS O GASTADAS

Entre en contacto con el Centro de Servicio Sears para el reemplazo de piezas dañadas o desgastadas.

- Interruptor ON/STOP – Asegúrese de que el interruptor ON/STOP esté funcionando correctamente empujando y aflojamiento el interruptor. Asegúrese de que el motor se haya detenido por completo. Espere 5 segundos antes de poner en marcha el motor otra vez para permitir que el interruptor se rea-

juste. Ponga el motor en marcha nuevamente y continúe.

- Tanque de Combustible – Deje de usar el aparato si hay señales de daños o pérdidas en el tanque de combustible.
- Protector – Deje de usar el aparato si el protector está dañado.
- Cuchilla – Deje de usar el aparato si la cuchilla está dañadas o desgastadas.

INSPECCIONE Y LIMPIE EL APARATO Y SUS PLACAS

- Después de que cada uso, inspeccione la aparato completa para saber si hay piezas flojas o dañadas. Limpie el aparato y las placas usando un trapo húmedo con un detergente suave.
- Seque el aparato usando un trapo seco y limpio.

LIMPIE EL FILTRO DEL AIRE

Los filtros de aire sucios disminuyen la vida útil y el rendimiento del motor e incrementan el consumo de combustible y de emisiones nocivas. Limpie siempre el filtro de aire después de cada 5 horas de uso.

1. Limpie la tapa y el área alrededor de la tapa para evitar que caiga suciedad o desechos en el carburador cuando se saque la tapa.

2. Retire las piezas presionando el botón para aflojar la tapa del filtro de aire.

AVISO: Para evitar peligro de incendio y de emisiones evaporativas nocivas, no limpie el filtro de aire con gasolina ni cualquier otro solvente inflamable.

3. Limpie el filtro con agua y jabón.
4. Permita que el filtro se seque.
5. Reponga las piezas.

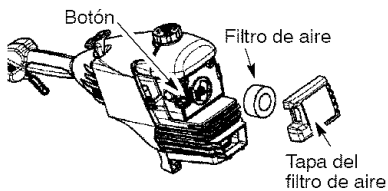

INSPECCIONE LA REJILLA ANTI-CHISPA Y EL SILENCIADOR

⚠️ ADVERTENCIA: El silenciador en este producto contiene las sustancias químicas que el estado de California reconoce como causantes de cáncer.

A medida que se use el aparato, el silenciador y la rejilla antichispas se van carbonizando. Para el uso normal del dueño de la casa, sin embargo, el silenciador y la rejilla antichispa no requerirán ningún servicio. Después de 50 horas de uso, recomendamos que al silenciador se le de servicio o sea substituido por un distribuidor autorizado del servicio.

CAMBIE LA BUJIA

Deberá cambiarse la bujía anualmente para asegurar que el motor arranque fácilmente y tenga un mejor rendimiento. Ajuste la separación de los electrodos a 0,6 mm (0,025 de pulgada). El encendido es fijo e inalterable.

1. Gire y saque la cubierta de la bujía.
2. Retire la bujía del cilindro y deséchela.
3. Cámbiela por una bujía Champion RCJ-6Y y ajuste firmemente la bujía nueva con una llave de cubo de 19 mm (3/4 de pulgada).
4. Instale nuevamente la cubierta de la bujía.

SERVICIO Y AJUSTES

REEMPLAZO DE LA LÍNEA EN EL CABEZAL DE CORTE DE LÍNEA FIJA

- Use siempre línea de recambio Craftsman.

Elija el tamaño de la línea que mejor se adapte al trabajo que va a realizar. Los línea de color rojo están diseñados para cortar hierba y pequeñas malas hierbas. Los línea negros están diseñados para cortar malas hierbas de mayor tamaño y pequeños arbustos.

AVISO: Antes de colocar el línea en los agujeros del cabezal de corte, identifique y asegúrese de cuáles son los apropiados. Siga las direcciones que están en la placa de deslizamiento de la línea.

1. Remueva la línea vieja y la placa de deslizamiento de el cabezal de corte.
2. Limpie completamente la superficie del cabezal de corte.
3. Reinstale la placa del deslizamiento de la línea (vea la ilustración). Alinee la flecha con:

(A) Cuando use de línea (rojo) medio y de línea (negro) grande

(B) Cuando use líneas con un diámetro que sea más chico que la mediana (roja) línea (opcional)

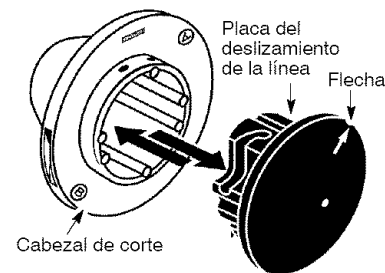

AVISO: La placa del deslizamiento de la línea se debe reinstalar en el cabezal de corte antes de insertar la línea nueva.

4. Introduzca ambos extremos de la línea por los huecos apropiados en el lateral del cabezal de corte.

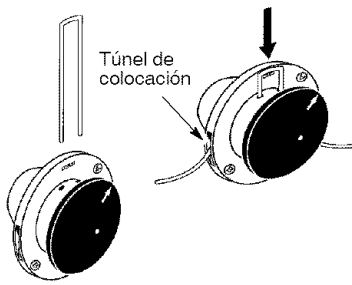

5. Tire de la línea asegurándose que esta esté contra el cilindro y que esté bien estirada en los túneles de colocación.

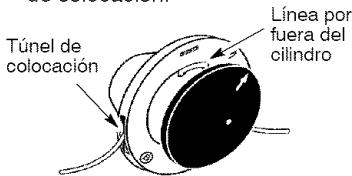

6. Si se instala correctamente, la línea tendrá la misma longitud a ambos lados.

CAMBIO DE LA CUCHILLA

Vea la sección MONTAJE para las instrucciones y las ilustraciones del reemplazo de la cuchilla.

AJUSTE AL CARBURADOR

⚠ ADVERTENCIA: Mantenga a otras personas alejadas de la zona en donde se encuentre haciendo ajustes de marcha lenta. El cabezal de corte o la cuchilla se encontrarán girando durante la mayor parte de este procedimiento. Use su equipo protector y observe todas las precauciones de seguridad. Después de finalizar con el procedimiento de ajuste, el cabezal de corte o la cuchilla deberán parar de moverse o de girar mientras el motor se encuentra a la velocidad de marcha lenta.

El carburador ha sido ajustado cuidadosamente en la fábrica. Posiblemente sea necesario hacer ajustes si se nota cualquiera de las siguientes condiciones:

- El motor no funciona en marcha lenta cuando se suelta el acelerador.

- El cabezal de corte o la cuchilla continúan en movimiento o girando en marcha lenta.

Haga los ajustes sosteniendo el equipo de manera que el accesorio de corte se encuentre alejado del suelo y no haga contacto con ningún objeto. Sostenga el aparato manualmente mientras el motor se encuentre encendido y mientras usted se encuentre haciendo los ajustes. Mantenga todas las partes de su cuerpo alejadas de los accesorios de corte y del silenciador.

Marcha Lenta

Deje el motor en marcha lenta. Ajuste las revoluciones hasta que el motor se mantenga en marcha sin que el cabezal de corte o la cuchilla se muevan o continúen girando (la marcha lenta es demasiado) o que el motor se ahogue (la marcha lenta es demasiado lenta).

- Gire el tornillo de marcha lenta hacia la derecha para aumentar las revoluciones si el motor se ahoga o se para.
- Gire el tornillo de marcha lenta hacia la izquierda para reducir las revoluciones si el cabezal de corte o la cuchilla permanecieran moviéndose o girando mientras el motor se encuentra en marcha lenta.

⚠ ADVERTENCIA: Vuelva a verificar la marcha lenta después de cada ajuste. El cabezal de corte o la cuchilla no deberán moverse o girar cuando el motor se encuentra en marcha lenta para así evitar graves heridas al usuario o a otras personas.

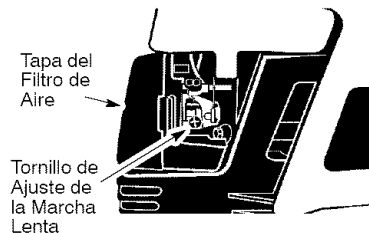

Si requiriera ayuda adicional o no se sintiera seguro al desempeñar este procedimiento, entre en contacto con el Centro de Servicio Sears o llame al número de ayuda al consumidor 1-800-235-5878.

⚠ ADVERTENCIA: Realice los siguientes pasos después de cada uso:

- Permita que el motor se enfríe antes de guardarlo o transportarlo.
- Guarde el aparato y el combustible en un lugar bien ventilado donde los vapores del combustible no puedan entrar en contacto con chispas ni llamas abiertas provenientes de calentadores de agua, motores o interruptores eléctricos, calefactores centrales, etc.
- Guarde el aparato con todos los protectores en su lugar y colóquelo de modo que las piezas cortantes no puedan causar heridas por accidente.
- Guarde el aparato y el combustible en un lugar completamente fuera del alcance de los niños.

ESTACIONAL ALMACENAJE

Prepare el aparato para almacenarlo al final de la temporada o si no lo va a usar por más de 30 días.

Si va a almacenar el aparato durante un periodo largo de tiempo:

- Limpie el aparato por completo antes del almacenaje.
- Almacene en un área limpia y seca.
- Aplique una pequeña cantidad de aceite a las superficies externas metálicas.

SISTEMA DE COMBUSTIBLE

Vacíe el sistema de combustible antes de almacenar el aparato por 30 días o más. Vacíe el tanque de combustible, ponga el motor en marcha y déjelo en marcha hasta que las líneas de combustible y el carburador estén vacíos. Use combustible fresco para la próxima temporada.

Vea el mensaje marcado como **IMPORTANTE**, que se refiere al uso de combustibles con mezcla de alcohol en su aparato, en la sección de USO, bajo ABASTECIMIENTO DEL MOTOR.

Los estabilizadores de combustible son una alternativa aceptable para minimizar la formación de depósitos de goma durante el almacenaje.

Añada estabilizador a la gasolina en el tanque de combustible o en el recipiente para almacenar el mismo. Siga las instrucciones de mezcla que se encuentran impresas en el envase. Ponga el motor en marcha y déjelo en marcha por unos 3 minutos después de haberle puesto estabilizador.

El aceite Craftsman 40:1 para motores a 2 tiempos (enfriados a aire) viene mezclado con estabilizador de combustible. Si no usa este aceite de Sears, usted podrá añadir estabilizador al tanque de combustible.

MOTOR

- Retire la bujía y vierta una cucharadita de aceite 40:1 para motores a 2 tiempos (enfriados a aire) por la abertura para la bujía. Lentamente, tire de la cuerda de arranque de 8 a 10 veces para distribuir el aceite.
- Cambie la bujía por una nueva del tipo y de la gama de calor recomendados.
- Limpie el filtro de aire.
- Examine todo el aparato para verificar que no haya tornillos, tuercas ni pernos sueltos. Cambie todas las piezas dañadas, quebradas o gastadas.
- Al principio de la próxima temporada, use exclusivamente combustible fresco con la proporción correcta de gasolina a aceite.

OTROS

- No guarde la gasolina de una temporada a la próxima.
- Cambie el recipiente de gasolina si se empieza a oxidar.

TABLA DIAGNOSTICA

⚠ ADVERTENCIA: Siempre apague el aparato y desconecte la bujía antes de hacer cualquiera de las reparaciones recomendadas a continuación que no requieran que el aparato funcione.

SINTOMA	CAUSA	SOLUCION
El motor no arranca.	<ol style="list-style-type: none"> 1. El motor está ahogado. 2. El tanque de combustible está vacío. 3. La bujía no está haciendo chispa. 4. El combustible no está llegando al carburador. 5. El carburador requiere ajuste. 	<ol style="list-style-type: none"> 1. Vea "Arranque de Motor Ahogado" en la sección Uso. 2. Llene el tanque con la mezcla correcta de combustible. 3. Instale una bujía nueva. 4. Verifique si el filtro de combustible no está sucio; cámbielo. Verifique si hay dobleces en la línea de combustible o si está partida; repárela o cámbiela. 5. Entre en contacto con el Servicio Sears (vea parte trasera del manual).
El motor no anda en marcha lenta como debe.	<ol style="list-style-type: none"> 1. El carburador requiere ajuste. 2. Las lunas del cigüeñal están gastadas. 3. La compresión está baja. 	<ol style="list-style-type: none"> 1. Vea "Ajuste al Carburador" en la sección Servicio y Ajustes. 2. Entre en contacto con el Servicio Sears (vea parte trasera del manual). 3. Entre en contacto con el Servicio Sears (vea parte trasera del manual).
El motor no acelera, le falta potencia o se para bajo carga.	<ol style="list-style-type: none"> 1. El filtro de aire está sucio. 2. La bujía está carbonizada. 3. El carburador requiere ajuste. 4. Acumulación de Carbón. 5. La compresión está baja. 	<ol style="list-style-type: none"> 1. Limpie o cambie el filtro de aire. 2. Limpie o cambie la bujía y calibre la separación. 3. Entre en contacto con el Servicio Sears (vea parte trasera del manual). 4. Entre en contacto con el Centro de Servicio Sears. 5. Entre en contacto con el Centro de Servicio Sears.
El motor humea excesivamente	<ol style="list-style-type: none"> 1. La mezcla de combustible se ha hecho incorrectamente. 2. El filtro de aire está sucio. 3. El carburador requiere ajuste. 	<ol style="list-style-type: none"> 1. Vacíe el tanque de combustible y llénelo de combustible con la mezcla correcta. 2. Limpie o cambie el filtro de aire. 3. Entre en contacto con el Servicio Sears (vea parte trasera del manual).
El motor marcha con temperatura elevada.	<ol style="list-style-type: none"> 1. La mezcla de combustible está se he hecho incorrectamente. 2. Se ha instalado la bujía incorrecta. 3. El carburador requiere ajuste. 4. Acumulación de Carbón. 	<ol style="list-style-type: none"> 1. Vea "Abastecimiento del Motor" en la sección Uso. 2. Cambie por la bujía correcta. 3. Entre en contacto con el Servicio Sears (vea parte trasera del manual). 4. Entre en contacto con el Servicio Sears (vea parte trasera del manual).

DECLARACION DE GARANTIA DE CONTROL DE EMISION U.S. EPA / CALIFORNIA

SUS DERECHOS Y OBLIGACIONES

DE GARANTIA: La Agencia de Protección Ambiental de los Estados Unidos, la Junta de Recursos Ambientales de California y Sears, Roebuck and Co., U.S.A., se complacen en explicar la garantía con la que cuenta el sistema de control de emisión en su motor pequeño, modelo 2007 y más adelante, para uso fuera de carretera. En California, todos los motores pequeños para uso fuera de carretera deben ser diseñados, construidos y equipados para satisfacer las rigurosas normas antihumo que posee el estado. Sears deberá garantizar el sistema de control de emisión en su máquina de motor pequeño para uso fuera de carretera por los períodos de tiempo que explicamos a continuación y con la condición de que su máquina de motor pequeño para uso fuera de carretera no haya sufrido ningún tipo de abuso, negligencia o mantenimiento inapropiado. Su sistema de control de emisión incluye piezas tales como el carburador, el sistema de ignición y el tanque de combustible (solamente en California). Donde exista una condición que requiera reparación bajo garantía, Sears reparará gratis su motor pequeño para uso fuera de carretera. Los gatos cubiertos bajo la garantía incluyen el diagnóstico, las piezas y labor.

CUBIERTA DE GARANTIA DEL FABRICANTE: Si cualquier pieza relacionada con el sistema de emisión de su motor (como hemos enumerado en la lista de piezas de control de emisión bajo garantía) se encontrara defectuosa o defectos en el material o en la labor del motor causaran que tal pieza comenzara a fallar, la pieza será reparada o reemplazada por Sears. **GARANTIA DE RESPONSABILIDAD DEL DUEÑO:** Como dueño de una máquina de motor pequeño para uso fuera de carretera, usted será responsable por el mantenimiento adecuado en los períodos previamente programados y enumerados en su manual del usuario. Sears recomienda que guarde todos los recibos que indiquen que se ha desempeñado mantenimiento en su máquina de motor pequeño para uso fuera de carretera, pero Sears no podrá negar el servicio bajo garantía únicamente a causa de la falta de recibos o por el incumpli-

miento de su parte en asegurarse que el mantenimiento programado haya sido desempeñado. Como dueño de una máquina de motor pequeño para uso fuera de carretera, usted deberá contar con el conocimiento de que Sears puede negar la cubierta bajo garantía si su máquina de motor pequeño para uso fuera de carretera o alguna pieza de la misma ha dejado de funcionar debido al abuso, negligencia, mantenimiento inapropiado, modificaciones no aprobadas o el uso de piezas que no hayan sido fabricadas o aprobadas por el fabricante original del equipo. Es responsabilidad suya el llevar su máquina de motor pequeño para uso fuera de carretera a un centro de reparación autorizado Sears tan pronto como se presente el problema. Las reparaciones bajo garantía deberán ser completadas en un período de tiempo razonable, que no exceda los 30 días. Si cuenta usted con alguna pregunta en relación a sus derechos y responsabilidades de garantía, usted deberá comunicarse con su centro de servicio autorizado más cercano o llamar a Sears al 1-800-469-4663.

FECHA DEL COMIENZO DE LA GARANTIA: El período de garantía comienza en la fecha de compra de la máquina de motor pequeño para uso fuera de carretera. **DURACION DE LA GARANTIA:** Esta garantía cuenta con un período de duración de dos años comenzando en la fecha inicial de compra. **QUE CUBRE LA GARANTIA: REPARACION O REEMPLAZO DE PIEZAS.** La reparación o el reemplazo de cualquier pieza garantizada serán desempeñados y ofrecidos al dueño sin costo alguno en un Centro de Servicio Sears. Si cuenta usted con alguna pregunta en relación a sus derechos y responsabilidades de garantía, usted deberá comunicarse con su centro de servicio autorizado más cercano o llamar a Sears al 1-800-469-4663. **PERIODO DE GARANTIA:** Cualquier pieza garantizada que no esté programada para ser reemplazada como parte del mantenimiento requerido, o que esté programada únicamente para inspección regular para efectos de "reparación o reemplazo si fuera necesario" deberá garantizarse por un período de dos años.

Cualquier pieza garantizada que esté programada para ser reemplazada como parte del mantenimiento requerido deberá estar garantizada por el período de tiempo que comienza en la fecha de compra inicial hasta la fecha del primer reemplazo programado para dicha pieza. **DIAGNOSTICO:** No se deberá cobrar al dueño ningún tipo de cargos por la labor de diagnóstico la cual determine que una pieza garantizada se encuentra defectuosa si el trabajo de diagnóstico ha sido desempeñado por un Centro de Servicio Sears. **DANOS POR CONSECUENCIA:** Sears podrá ser responsable de daños ocurridos a otras piezas del motor causados por la falla de una pieza garantizada que se encuentre bajo el período de garantía. **QUE NO CUBRE LA GARANTIA:** Todas las fallas causadas por el abuso, negligencia o mantenimiento inapropiado no están cubiertas. **PIEZAS AÑADIDAS O MODIFICADAS:** El uso de piezas añadidas o la modificación de piezas podrán servir como base para que se anule la reclamación de garantía. La garantía de Sears no se responsabiliza por el mal funcionamiento debido al uso de piezas añadidas o de piezas modificadas.

COMO ENTABLAR UNA RECLAMACION: Si cuenta usted con alguna pregunta relacionada con sus derechos y responsabilidades de garantía, usted deberá entrar en contacto con su centro de servicio autorizado más cercano o llamar a Sears al 1-800-469-4663. **DONDE OBTENER SERVICIO DE GARANTIA:** Servicio o reparaciones bajo garantía deberán ser provistas en todos los Centros de Servicio Sears. Por favor comuníquese al 1-800-469-4663. **MANTENIMIENTO, REEMPLAZO Y REPARACION DE PIEZAS RELACIONADAS CON LA EMISION:** Cualquier pieza de repuesto Sears aprobada y utilizada en el desempeño de cualquier servicio de mantenimiento o servicio de reparación bajo garantía de piezas relacionadas con la emisión será provisto sin costo alguno al dueño si la pieza se encuentra bajo garantía. **LISTA SE PIEZAS DE CONTROL DE EMISION GARANTIZADAS:** Carburador, Sistema de Ignición, Bujía (cubierta hasta la fecha de mantenimiento programada), Módulo de Ignición, Silenciador incluyendo el Catalizador, Tanque de Combustible (solamente en California). **DECLARACION DE MANTENIMIENTO:** El dueño es responsable de adquirir todo el mantenimiento requerido como lo define en el manual del usuario.

La información en la etiqueta del producto indica las normas de certificación de su motor. Ejemplo: (Año) EPA Fase 1 o Fase 2 y/o CALIFORNIA.

Información importante en relación al motor. Este motor satisface las regulaciones de emisión para motores pequeños operados fuera de la carretera.

Familia
De Serie

Horas de la durabilidad del motor

Vea el manual del usuario para especificaciones de mantenimiento y ajustes.

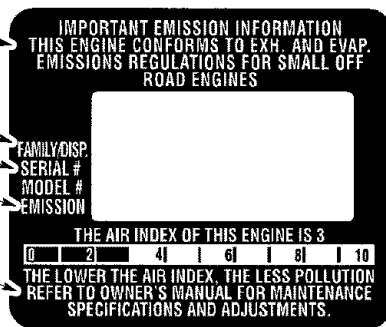

Se certifica este motor para satisfacer los requisitos de emisión para los usos siguientes:

- Moderado (50 horas)
- Intermedio (125 horas)
- Extendido (300 horas)





Get it fixed, at your home or ours!

Your Home

For expert troubleshooting and home solutions advice:

manage my home

www.managemyhome.com

For repair – **in your home** – of **all** major brand appliances, lawn and garden equipment, or heating and cooling systems, **no matter who made it, no matter who sold it!**

For the replacement parts, accessories and owner's manuals that you need to do-it-yourself.

For Sears professional installation of home appliances and items like garage door openers and water heaters.

1-800-4-MY-HOME[®]

(1-800-469-4663)
www.sears.com

Call anytime, day or night
(U.S.A. and Canada)
www.sears.ca

Our Home

For repair of carry-in items like vacuums, lawn equipment, and electronics, call anytime for the location of the nearest **Sears Parts & Repair Service Center**

1-800-488-1222 (U.S.A.)
www.sears.com

1-800-469-4663 (Canada)
www.sears.ca

To purchase a protection agreement on a product serviced by Sears:

1-800-827-6655 (U.S.A.)

1-800-361-6665 (Canada)

Para pedir servicio de reparación a domicilio, y para ordenar piezas:

1-888-SU-HOGAR[®]
(1-888-784-6427)

Au Canada pour service en français:

1-800-LE-FOYER^{MC}
(1-800-533-6937)
www.sears.ca

Sears

© Sears Brands, LLC

® Registered Trademark / ™ Trademark / ™ Service Mark of Sears Brands, LLC

® Marca Registrada / ™ Marca de Fábrica / ™ Marca de Servicio de Sears Brands, LLC

MC Marque de commerce / MD Marque déposée de Sears Brands, LLC