



## 40-C80 Charging Rail



EN	Operator's manual	2-2
BG	Ръководство за експлоатация	2-2
CS	Návod k použití	2-3
DA	Brugsanvisning	3-3
DE	Bedienungsanweisung	3-3
EL	Οδηγίες χρήσης	3-4
ES	Manual de usuario	4-4
ET	Kasutusjuhend	4-4
FI	Käyttöohje	4-5
FR	Manuel d'utilisation	5-5
HR	Priručnik za korištenje	5-6
HU	Használati utasítás	6-6
IT	Manuale dell'operatore	6-6
JA	取扱説明書	6-7
KO	사용자 설명서	7-7
LT	Operatoriaus vadovas	7-7
LV	Lietošanas pamācība	7-8
MS	Panduan Pengguna	8-8
NL	Gebruiksaanwijzing	8-8
NO	Bruksanvisning	8-9
PL	Instrukcja obsługi	9-9
PT	Manual do utilizador	9-10
RO	Instrucțiuni de utilizare	10-10
RU	Руководство по эксплуатации	10-10
SK	Návod na obsluhu	10-11
SL	Navodila za uporabo	11-11
SR	Priručnik za rukovaoca	11-12
SV	Bruksanvisning	12-12
TR	Kullanım kılavuzu	12-12
UK	Посібник користувача	12-13
VI	Sách hướng dẫn sử dụng	13-13
ZH	操作手册	13-13

---

## CAUTION!

---

When the product is used with 8 pieces of 40-C80 battery chargers, the maximum current rating is 13.6 A when the mains voltage is 90–125 V and 6 A when the mains voltage is 207–240 V.

- Use only Husqvarna battery charger 40-C80 with the charging rail.
- Read all safety warnings and instructions for the 40-C80 battery charger before you use the charging rail.
- Do not use the power cord for other operations.
- Make sure that the wall can hold loads of minimum 30 kg.
- The screws that are included with the product can be used for wall installation of the rail. Make sure that the screws are applicable with your wall type.
- Do not use an electric screwdriver to install the battery charger to the charging rail. An electric

screwdriver can cause damage to the battery charger.

- Do not move the charging rail when the batteries are connected to the battery chargers.
- Do not touch the cable connectors when they are connected to a power outlet.
- Put the cable connectors that are not in operation in the rail pocket to prevent damage.
- Do not pull the power cord.
- Do not use the power cord if it is damaged.
- Do not try to repair a damaged power cord.
- Do not use rubber feet that are delivered with the charging rail for wall installation. It can cause damage to the charging rail.

---

## ВНИМАНИЕ!

---

Когато продуктът се използва с 8 броя зарядни устройства за акумулаторни батерии 40-C80, максималният номинален ток е 13,6 А, когато мрежовото напрежение е 90 – 125 V, и 6 А, когато мрежовото напрежение е 207 – 240 V.

- Използвайте зарядното устройство за акумулаторни батерии 40-C80 на Husqvarna само с релсата за зареждане.
- Прочетете всички предупреждения и инструкции за безопасност относно зарядното устройство за акумулаторни батерии 40-C80, преди да използвате релсата за зареждане.
- Не използвайте охранващия шнур за други операции.
- Уверете се, че стената може да издържи товари от минимум 30 kg.
- Винтовете, които са включени в продукта, могат да се използват за стенов монтаж на релсата. Проверете дали винтовете са подходящи за типа на Вашата стена.
- Не използвайте електрическа отвертка, за да монтирате зарядното устройство за

акумулаторни батерии на релсата за зареждане. Електрическа отвертка може да причини повреда на зарядното устройство за акумулаторни батерии.

- Не местете релсата за зареждане, докато акумулаторните батерии са свързани към зарядните устройства за акумулаторни батерии.
- Не докосвайте кабелните конектори, когато са свързани към охранващ контакт.
- Поставете кабелните конектори, които не се използват, в джоба на релсата, за да предотвратите повреда.
- Не дърпайте охранващия шнур.
- Не използвайте охранващия шнур ако е повреден.
- Не се опитвайте да ремонтирате повреден охранващ шнур.
- Не използвайте гумените крачета, които се доставят с релсата за зареждане, за стенов монтаж. Това може да причини повреда на релсата за зареждане.

---

## VÝSTRAHA!

---

Pokud je výrobek používán s 8 nabíječkami baterií 40-C80, bude maximální odběr 13,6 A při napětí sítě 90–125 V a 6 A při 207–240 V.

- S nabíjecí lištou používejte pouze nabíječku baterií Husqvarna 40-C80.
- Před použitím nabíjecí lišty si pozorně přečtěte všechna bezpečnostní upozornění a pokyny k provozu nabíječky 40-C80.
- Napájecí kabel nepoužívejte k jiným účelům.

- Ujistěte se, že zeď unese zatížení minimálně 30 kg.
- Šrouby dodávané s výrobkem lze použít při montáži lišty na zeď. Ujistěte se, že jsou šrouby vhodné pro použití do konkrétního typu zdi.
- K instalaci nabíječky na nabíjecí lištu nepoužívejte elektrický šroubovák. Elektrický šroubovák může nabíječku poškodit.
- Nehýbejte nabíjecí lištou, když jsou baterie připojeny k nabíječkám.

- Nedotýkejte se konektorů kabelů, když jsou připojeni k elektrické zásuvce.
- Konektory nepoužívaných kabelů vložte do záhybu lišty, aby nedošlo k jejich poškození.
- Netahejte za napájecí kabel.
- Nepoužívejte napájecí kabel, pokud je poškozený.
- Nepokoušejte se opravit poškozený napájecí kabel.
- Při montáži na zeď nepoužívejte pryžové patky dodané s lištou. Mohlo by dojít k poškození lišty.

---

## FORSIGTIG!

---

Når produktet anvendes med 8 stk. 40-C80 batteriopladere, er den maksimale mærkestrøm 13,6 A, når netspændingen er 90-125 V og 6 A, når netspændingen er 207-240 V.

- Brug kun Husqvarna-batteriopladeren 40-C80 med opladningsskinnen.
- Læs alle sikkerhedsadvarsler og instruktioner til 40-C80-batteriopladeren, før du bruger opladningsskinnen.
- Brug ikke strømledningen til andre formål.
- Sørg for, at væggen kan bære en last på mindst 30 kg.
- De skruer, der følger med produktet, kan bruges til vægmontering af skinnen. Sørg for, at skruerne passer til din vægtype.
- Brug ikke en elektrisk skruetrækker til at montere batteriopladeren på opladningsskinnen. En elektrisk skruetrækker kan beskadige batteriopladeren.
- Flyt ikke opladningsskinnen, mens batterierne er forbundet til batteriopladerne.
- Rør ikke ved kabelstikkene, når de er tilsluttet til en stikkontakt.
- Anbring de kabelstik, der ikke er i brug, i opladningsskinnens lomme for at undgå skader.
- Træk ikke i strømkablet.
- Brug ikke strømkablet, hvis det er beskadiget.
- Forsøg ikke at reparere et beskadiget strømkabel.
- Brug ikke gummifødder, der leveres sammen med opladningsskinnen, til vægmontering. Det kan forårsage skader på opladningsskinnen.

---

## ACHTUNG!

---

Wenn das Produkt mit acht 40-C80-Ladegeräten verwendet wird, beträgt der Höchstnennstrom 13,6 A bei einer Netzspannung zwischen 90 und 125 V bzw. 6 A bei einer Netzspannung zwischen 207 und 240 V.

- Verwenden Sie nur das Husqvarna-Ladegerät 40-C80 mit Ladeschiene.
- Lesen Sie alle Sicherheitshinweise und Anweisungen für das 40-C80-Ladegerät, bevor Sie die Ladeschiene verwenden.
- Verwenden Sie das Netzkabel nicht für andere Zwecke.
- Stellen Sie sicher, dass die Wand Lasten von mindestens 30 kg aufnehmen kann.
- Die im Lieferumfang des Geräts enthaltenen Schrauben können für die Wandmontage der Schiene verwendet werden. Stellen Sie sicher, dass die Schrauben für Ihren Wandtyp geeignet sind.
- Verwenden Sie keinen Akkuschauber, um das Ladegerät an der Ladeschiene zu installieren. Ein Akkuschauber kann das Ladegerät beschädigen.
- Bewegen Sie die Ladeschiene nicht, wenn Akkus an die Ladegeräte angeschlossen sind.
- Berühren Sie die Kabelverbinder nicht, wenn sie an eine Steckdose angeschlossen sind.
- Legen Sie nicht in Betrieb befindliche Kabelverbinder in die Schienenausparung, um Schäden zu vermeiden.
- Ziehen Sie nicht am Netzkabel.
- Verwenden Sie das Netzkabel nicht, wenn es beschädigt ist.
- Versuchen Sie nicht, ein beschädigtes Netzkabel zu reparieren.
- Verwenden Sie für die Wandmontage nicht die mit der Ladeschiene gelieferten Gummifüße. Das kann die Ladeschiene beschädigen.

---

## ΠΡΟΣΟΧΗ!

---

Όταν το προϊόν χρησιμοποιείται με 8 τεμάχια φορτιστών μπαταρίας 40-C80, η μέγιστη ονομαστική τιμή ρεύματος είναι 13,6 A όταν η τάση δικτύου είναι 90-125 V και 6 A όταν η τάση δικτύου είναι 207-240 V.

- Χρησιμοποιείτε μόνο φορτιστή μπαταρίας Husqvarna 40-C80 με τη ράγα φόρτισης.
- Διαβάστε όλες τις προειδοποιήσεις και τις οδηγίες ασφαλείας για τον φορτιστή μπαταρίας 40-C80 πριν χρησιμοποιήσετε τη ράγα φόρτισης.

- Μην χρησιμοποιείτε το καλώδιο τροφοδοσίας για άλλες λειτουργίες.
- Βεβαιωθείτε ότι ο τοίχος μπορεί να αντέξει φορτία τουλάχιστον 30 kg.
- Οι βίδες που συνοδεύουν το προϊόν μπορούν να χρησιμοποιηθούν για επιτοίχια τοποθέτηση της ράγας. Βεβαιωθείτε ότι οι βίδες είναι κατάλληλες για τον τύπο του τοίχου σας.
- Μην χρησιμοποιείτε ηλεκτρικό κατσαβίδι για την τοποθέτηση του φορτιστή μπαταρίας στη ράγα φόρτισης. Ένα ηλεκτρικό κατσαβίδι μπορεί να προκαλέσει ζημιά στον φορτιστή μπαταρίας.
- Μην μετακινείτε τη ράγα φόρτισης, όταν οι μπαταρίες είναι συνδεδεμένες στους φορτιστές μπαταριών.
- Μην αγγίζετε τους συνδέσμους των καλωδίων όταν είναι συνδεδεμένοι σε πρίζα.
- Τοποθετήστε τους συνδέσμους καλωδίων που δεν βρίσκονται σε λειτουργία στη θήκη της ράγας για να μην προκληθεί ζημιά.
- Μην τραβάτε το καλώδιο.
- Μην χρησιμοποιείτε το καλώδιο ρεύματος, εάν έχει υποστεί ζημιά.
- Μην επιχειρήσετε να επισκευάσετε ένα κατεστραμμένο καλώδιο ρεύματος.
- Μην χρησιμοποιείτε ελαστικά πέλματα που παρέχονται μαζί με τη ράγα φόρτισης για επιτοίχια τοποθέτηση. Μπορεί να προκληθεί ζημιά στη ράγα φόρτισης.

---

## ATENCIÓN:

---

Si el producto se utiliza con 8 cargadores de baterías 40-C80, la corriente nominal máxima es de 13,6 A cuando la tensión de red es de 90-125 V y de 6 A cuando la tensión de red es de 207-240 V.

- Utilice únicamente el cargador de batería Husqvarna 40-C80 con el rail de carga.
- Lea todas las advertencias e instrucciones de seguridad del cargador de batería 40-C80 antes de utilizar el rail de carga.
- No utilice el cable de alimentación para otros fines.
- Asegúrese de que la pared pueda soportar cargas de al menos 30 kg.
- Los tornillos que se incluyen con el producto se pueden utilizar para la instalación del rail en la pared. Asegúrese de que los tornillos son adecuados para su tipo de pared.
- No utilice un destornillador eléctrico para instalar el cargador de batería en el rail de carga, ya que puede provocar daños en el cargador de batería.
- No mueva el rail de carga cuando las baterías estén conectadas a los cargadores de baterías.
- No toque los conectores de los cables cuando estén conectados a una toma de corriente.
- Coloque los conectores de los cables que no se utilicen en la cavidad del rail para evitar que se dañen.
- No tire del cable de alimentación.
- No utilice el cable de alimentación si está dañado.
- No intente reparar un cable de alimentación dañado.
- No utilice los pies de goma que se suministran con el rail de carga para la instalación en la pared, ya que esto puede provocar daños en el rail de carga.

---

## ETTEVAATUST!

---

Kui toodet kasutatakse kaheksa 40-C80 akulaadijaga, on maksimaalne voolutugevus 13,6 A, kui võrgupinge on 90-125 V ja 6 A, kui võrgupinge on 207-240 V.

- Kasutage ainult Husqvarna akulaadijat 40-C80 laadimisiiniga.
- Lugege läbi kõik ohutushoiatused ja juhised 40-C80 akulaadija kohta, enne laadimisiini kasutamist.
- Ärge kasutage toitejuhet muudeks toiminguteks.
- Veenduge, et sein mahutab vähemalt 30 kg raskusi.
- Tootega kaasas olevaid kruvisid saab kasutada siini seina paigaldamiseks. Veenduge, et kruvid sobivad teie seinatüübiga.
- Ärge kasutage akulaadija laadimisiinile paigaldamiseks elektrilist kruvikeerajat. Elektriline kruvikeeraja võib akulaadijat kahjustada.
- Ärge eemaldage laadimisiini, kui akud on laadijatega ühendatud.
- Ärge puudutage kaablipistikuid, kui need on ühendatud vooluvõrku.
- Kahjustuste vältimiseks pange mittetöötavad kaablipistikud siini taskusse.
- Ära tõmba toitejuhet.
- Ärge kasutage toitejuhet, kui see on kahjustatud.
- Ärge püüdke kahjustatud toitejuhet parandada.
- Ärge kasutage seinale paigaldamiseks laadimisiiniga kaasasolevaid kummijalgu. See võib laadimisiini kahjustada.

---

## HUOMIO!

---

Kun laitetta käytetään kahdeksanosaisen 40-C80-akkulaturin kanssa, enimmäisvirta on 13,6 A, kun verkkojännite on 90–125 V, ja 6 A, kun verkkojännite on 207–240 V.

- Käytä latauskiskon kanssa vain Husqvarna 40-C80 -akkulaturia.
- Lue kaikki 40-C80-akkulaturin varoitukset ja turvallisuusohjeet ennen latauskiskon käyttämistä.
- Älä käytä virtajohtoa muuhun tarkoitukseen.
- Varmista, että seinä kestäää vähintään 30 kg:n kuorman.
- Kiskon voi asentaa seinälle sen mukana toimitetuilla ruuveilla. Varmista, että ruuvit sopivat seinän tyyppiin.
- Älä käytä sähkökäyttöistä ruuviväännintä akkulaturin asennuksessa latauskiskoon. Sähkökäyttöinen ruuviväännin voi vaurioittaa akkulaturia.
- Älä siirrä latauskiskoa akkujen ollessa liitettynä latureihin.
- Älä kosketa kaapeliliittimiä, kun ne on liitetty pistorasiaan.
- Aseta käyttämättömänä olevat kaapeliliittimet kiskotaskuun vaurioiden välttämiseksi.
- Älä vedä virtajohtosta.
- Älä käytä virtajohtoa, jos se on vaurioitunut.
- Älä yritä korjata vaurioitunutta virtajohtoa.
- Älä käytä seinäasennukseen kumijalkoja, jotka toimitetaan latauskiskon mukana. Muuten latauskisko voi vaurioitua.

---

## MISE EN GARDE !

---

Lorsque le produit est utilisé avec 8 chargeurs de batterie 40-C80, l'intensité nominale maximale est de 13,6 A lorsque la tension secteur est comprise entre 90 et 125 V, et de 6 A lorsque la tension secteur est comprise entre 207 et 240 V.

- N'utilisez que le chargeur de batterie Husqvarna 40-C80 avec le rail de charge.
- Lisez tous les avertissements et toutes les instructions de sécurité relatifs au chargeur de batterie 40-C80 avant d'utiliser le rail de charge.
- N'utilisez pas le cordon d'alimentation à d'autres fins que celle prévue.
- Assurez-vous que le mur peut supporter des charges d'au moins 30 kg.
- Les vis fournies avec le produit peuvent être utilisées pour l'installation murale du rail. Assurez-vous que les vis sont compatibles avec votre type de mur.
- N'utilisez pas de tournevis électrique pour installer le chargeur de batterie sur le rail de charge. Un tournevis électrique peut endommager le chargeur de batterie.
- Ne déplacez pas le rail de charge lorsque les batteries sont connectées aux chargeurs de batterie.
- Ne touchez pas les connecteurs de câble lorsqu'ils sont branchés à une prise de courant.
- Placez les connecteurs de câble qui ne sont pas utilisés dans le logement du rail pour éviter tout dommage.
- Ne tirez pas le cordon d'alimentation.
- N'utilisez pas le cordon d'alimentation s'il est endommagé.
- N'essayez pas de réparer un cordon d'alimentation endommagé.
- N'utilisez pas les pieds en caoutchouc fournis avec le rail de charge pour l'installation murale. Cela peut endommager le rail de charge.

---

## OPREZI!

---

Kada se proizvod upotrebljava s 8 dijelova punjača baterije 40-C80, pri mrežnom naponu od 90 – 125 V maksimalna nazivna struja je 13,6 A, a pri mrežnom naponu od 207 – 240 V je 6 A.

- Upotrebljavajte samo punjač baterije Husqvarna 40-C80sa šinom za punjenje.
- Prije upotrebe šine za punjenje pročitajte sva sigurnosna upozorenja i upute za punjač baterije 40-C80.
- Električni kabel nemojte upotrebljavati u druge svrhe.
- Provjerite ima li zid nosivost od najmanje 30 kg.
- Vijci priloženi proizvodu mogu se upotrijebiti za instalaciju šine na zid. Provjerite jesu li vijci prikladni za vrstu vašeg zida.
- Proizvod na zid nemojte instalirati pomoću ispitivača napona. Ispitivačem napona možete oštetiti punjač baterije.
- Šinu za punjenje nemojte pomicati dok su baterije priključene na punjače baterije.
- Nemojte dodirivati kabelaške priključke dok su priključeni u električnu utičnicu.
- Kabelaške priključke koje ne upotrebljavate stavite u džepove šine kako biste spriječili njihovo oštećenje.

- Nemojte povlačiti kabel za napajanje.
- Nemojte upotrebljavati oštećeni električni kabel.
- Nemojte popravljati oštećeni električni kabel.
- Gumene podloške isporučene sa šinom za punjenje nemojte upotrebljavati pri instalaciji na zid. Tako možete oštetiti šinu za punjenje.

---

## FIGYELEM!

---

Ha a terméket 8 db 40-C80 akkumulátortöltővel használják, akkor 90–125 V hálózati feszültség esetén a maximális névleges áramerősség 13,6 A, 207–240 V hálózati feszültség esetén pedig 6 A.

- Csak Husqvarna 40-C80 típusú akkumulátortöltőt használjon a töltősínhez.
- A töltősín használata előtt olvassa el a 40-C80 akkumulátortöltőre vonatkozó összes biztonsági figyelmeztetést és utasítást.
- Ne használja a tápkábelt más műveletekhez.
- Ügyeljen arra, hogy a fal legalább 30 kg terhet képes legyen megtartani.
- A termékhez mellékelt csavarok a sín falra szereléséhez használhatók. Győződjön meg arról, hogy a csavarok megfelelnek a fal típusának.
- Az akkumulátortöltő töltősínre történő felszereléséhez ne használjon elektromos

csavarhúzó. Az elektromos csavarhúzó kárt tehet az akkumulátortöltőben.

- Ne mozdítsa el a töltősínt, amíg az akkumulátorok csatlakoztatva vannak az akkumulátortöltőkhöz.
- Ne érintse meg a kábelcsatlakozókat, ha azok hálózati aljzathoz vannak csatlakoztatva.
- A sérülés elkerülése érdekében helyezze a használaton kívüli kábelcsatlakozókat a sín rekeszébe.
- Ne a tápkábelt húzza.
- Ne használja a tápkábelt, ha az sérült.
- Ne próbálja megjavítani a sérült tápkábelt.
- A falra szereléshez ne használja a töltősínhez mellékelt gumitalpakat. Ez kárt tehet a töltősínben.

---

## ATTENZIONE!

---

Quando il prodotto viene utilizzato con 8 caricabatterie 40-C80, la corrente nominale massima è 13,6 A quando la tensione di rete è 90–125 V e 6 A quando la tensione di rete è 207–240 V.

- Utilizzare solo caricabatterie Husqvarna 40-C80 con guida di ricarica.
- Leggere tutte le avvertenze di sicurezza e le istruzioni per il caricabatterie 40-C80 prima di utilizzare la guida di ricarica.
- Non utilizzare il cavo di alimentazione per altre applicazioni.
- Assicurarsi che la parete possa sostenere carichi di almeno 30 kg.
- Le viti in dotazione con il prodotto possono essere utilizzate per l'installazione a parete della guida. Assicurarsi che le viti siano adatte al tipo di parete.
- Non utilizzare un cacciavite elettrico per installare il caricabatterie sulla guida. Un cacciavite elettrico può danneggiare il caricabatterie.

- Non spostare la guida mentre le batterie sono collegate ai caricabatterie.
- Non toccare i connettori dei cavi quando sono collegati a una presa di corrente.
- Posizionare i connettori del cavo che non sono in funzione nella tasca della guida per evitare danni.
- Non tirare il cavo di alimentazione.
- Non utilizzare il cavo di alimentazione se è danneggiato.
- Non tentare di riparare un cavo di alimentazione danneggiato.
- Non utilizzare piedini in gomma forniti con la guida di ricarica per l'installazione a parete. Ciò può causare danni alla guida.

---

## 注意!

---

本製品を8個の40-C80バッテリー充電器と共に使用する場合、最大電圧が90–125Vのときの最大電流定格は13.6A、主電源電圧が207–240Vのときは6Aです。

- Husqvarnaバッテリー充電器40-C80と充電レールのみを使用してください。
- 充電レールを使用する前に40-C80バッテリー充電器のすべての安全上の関する警告および指示をお読みください。

- 電源コードは他の作業に使用しないでください。
- 壁が少なくとも30kgの負荷を保持できることを確認してください。
- 本製品に同梱されているネジはレールを壁に取り付けるために使用できません。ネジが壁のタイプに適していることを確認してください。
- バッテリー充電器を充電レールに取り付けるときは電動ドライバーを使用しないでください。電動ドラ

- イバーはバッテリー充電器を損傷する可能性があります。
- バッテリーをバッテリー充電器に接続しているときは充電レールを動かさないでください。
- 電源コンセントに接続しているときはケーブルコネクタに触らないでください。
- 使用していないケーブルコネクタは、損傷を避けるためにレールポケットに入れてください。

- 電源コードを引っ張らないでください。
- 損傷した電源コードは使用しないでください。
- 損傷した電源コードを修理しようとししないでください。
- 充電レールに付属するラバーフィートは壁への取り付けに使用しないでください。充電レールが損傷する可能性があります。

## 주의!

8개의 40-C80 배터리 충전기와 함께 제품을 사용할 경우 주 전압이 90–125V일 때 최대 정격 전류는 13.6A이고 주 전압이 207–240V일 때 6A입니다

- 충전 레일이 있는 Husqvarna배터리 충전기 40-C80 만 사용하십시오.
- 충전 레일을 사용하기 전에 40-C80배터리 충전기에 대한 안전 경고와 지침을 모두 읽으십시오.
- 전원 코드를 다른 작업에 사용하지 마십시오.
- 벽면이 30kg 이상의 하중을 지탱할 수 있는지 확인하십시오.
- 제품에 포함된 나사는 레일의 벽면 설치에 사용할 수 있습니다. 나사가 해당 벽면 유형에 적합한지 확인하십시오.
- 전동 드라이버를 사용하여 배터리 충전기를 충전 레일에 설치하지 마십시오. 전동 드라이버는 배터리 충전기를 손상시킬 수 있습니다.

- 배터리가 배터리 충전기에 연결되어 있는 동안에는 충전 레일을 움직이지 마십시오.
- 전원 콘센트에 연결된 케이블 커넥터를 만지지 마십시오.
- 작동하지 않는 케이블 커넥터를 레일 포켓에 넣어 손상을 방지하십시오.
- 전원 코드를 당기지 마십시오.
- 결합이 있는 전원 코드는 사용하지 마십시오.
- 손상된 전원 코드를 수리하지 마십시오.
- 벽면 설치용으로 충전 레일과 함께 제공된 고무 받침을 사용하지 마십시오. 그러면 충전 레일이 손상될 수 있습니다.

## DĒMESIO!

Kai gaminys naudojamas su 8 vienetais 40-C80 akumuliatorių įkrovikliais, didžiausia vardinė srovė yra 13,6 A tiekiamai elektros tinklo įtampai esant 90–125 V ir 6 A tiekiamai elektros tinklo įtampai esant 207–240 V.

- Naudokite tik Husqvarna akumuliatorių įkroviklį 40-C80 su įkrovimo bėgeliu.
- Prieš naudodami įkrovimo bėgelį, perskaitykite visus 40-C80 akumuliatorių įkroviklio įspėjimus ir instrukcijas.
- Nenaudokite maitinimo laido kitiems tikslams.
- Įsitinkite, kad siena gali išlaikyti mažiausiai 30 kg apkrovą.
- Gaminio komplekte pateiktus varžtus galima naudoti bėgelio montavimui prie sienos. Įsitinkite, kad varžtai atitinka sienos, prie kurios ketinate montuoti bėgelį, tipą.
- Montuodami akumuliatorių įkroviklį prie įkrovimo bėgelio, nenaudokite elektrinio atsuktuvo. Elektriniu atsuktuvu galima pakenkti akumuliatorių įkrovikliui.

- Nejudinkite įkrovimo bėgelio, kai akumulatoriai yra prijungti prie įkroviklių.
- Nelieskite kabelio jungčių, kai jos prijungtos prie maitinimo lizdo.
- Nenaudokimas kabelio jungtis padėkite į bėgelio išemą, kad apsaugotumėte nuo sugadinimo.
- Netraukite už elektros laido.
- Nenaudokite maitinimo laido, jei jis pažeistas.
- Nebandykite taisyti pažeisto maitinimo laido.
- Nenaudokite guminių atramų (kojelių), kurios pateikiamos kartu su įkrovimo bėgeliu montavimui prie sienos. Priešingu atveju galima pakenkti įkrovimo bėgeliui.

## UZMANĪBU!

Ja izstrādājums tiek izmantots kopā ar 8 akumulatoru lādētāju 40-C80 daļām, maksimālā strāva ir 13,6 A, ja elektrotīkla spriegums ir 90–125 V un 6 A, ja elektrotīkla spriegums ir 207–240 V.

- Izmantojiet Husqvarna akumulatoru lādētāju 40-C80 tikai ar uzlādes sliedi.
- Pirms izmantot uzlādes sliedi, izlasiet visus akumulatoru lādētāja 40-C80 drošības brīdinājumus un norādījumus.

- Neizmantojiet barošanas kabeli citām darbībām.
- Pārliecinieties, ka sienas nestspēja ir vismaz 30 kg.
- Kopā ar izstrādājumu iekļautās skrūves var izmantot slīdes uzstādīšanai pie sienas. Pārbaudiet, vai skrūves ir piemērotas jūsu sienas tipam.
- Neizmantojiet elektrisku skrūvgriezi akumulatoru lādētāja uzstādīšanai pie sienas. Elektrisks skrūvgriezis var izraisīt akumulatoru lādētāja bojājumus.
- Nepārvietojiet uzlādes sliedi, kad akumulatori ir pievienoti akumulatoru lādētājiem.
- Nepieskarieties kabeļu savienotājiem, kad tie ir pievienoti barošanas kontaktligzdai.
- Ievietojiet kabeļu savienotājus, kas netiek izmantoti, slīdes kabatā, lai nepieļautu bojājumus.
- Nevelciet aiz barošanas kabeļa.
- Neizmantojiet barošanas kabeli, ja tas ir bojāts.
- Nemēģiniet saremontēt bojātu barošanas kabeli.
- Uzstādīšanai pie sienas neizmantojiet gumijas kājiņas, kas iekļautas uzlādes slīdes komplektā. Tādējādi var tikt bojāta uzlādes slīde.

---

## AWAS!

---

Apabila produk digunakan dengan 8 keping pengeras baterai 40-C80, penarafan arus maksimum ialah 13.6 A apabila voltan sesalur ialah 90–125 V dan 6 A apabila voltan sesalur ialah 207–240 V.

- Gunakan pengeras baterai Husqvarna 40-C80 dengan rel pengerasan sahaja.
- Baca semua amaran keselamatan dan arahan untuk pengeras baterai 40-C80 sebelum anda menggunakan rel pengerasan.
- Jangan gunakan kord kuasa untuk operasi lain.
- Pastikan dinding boleh menampung beban minimum 30 kg.
- Skru yang disertakan dengan produk boleh digunakan untuk pemasangan rel di dinding. Pastikan skru berkenaan adalah sesuai dengan jenis dinding anda.
- Jangan gunakan pemutar skru elektrik untuk memasang pengeras baterai pada rel pengerasan.

Pemutar skru elektrik boleh menyebabkan kerosakan pada pengeras baterai.

- Jangan gerakkan rel pengerasan semasa bateri disambungkan kepada pengeras baterai.
- Jangan sentuh penyambung kabel semasa penyambung kabel disambungkan kepada salur keluar kuasa.
- Letakkan penyambung kabel yang tidak dikendalikan di dalam poket rel untuk mengelakkan kerosakan.
- Jangan tarik kord kuasa.
- Jangan gunakan kord kuasa jika kord kuasa rosak.
- Jangan cuba baiki kord kuasa yang rosak.
- Jangan gunakan kaki getah yang dihantar bersama rel pengerasan untuk pemasangan di dinding. Penggunaan alat tersebut boleh menyebabkan kerosakan pada brek rantai.

---

## VOORZICHTIG!

---

Wanneer het product wordt gebruikt met 8 stuks 40-C80 acculaders, is de maximale stroomsterkte 13,6 A bij een netspanning van 90–125 V en 6 A bij een netspanning van 207–240 V.

- Gebruik alleen de Husqvarna-acculader 40-C80 met de laadrail.
- Lees alle veiligheidswaarschuwingen en instructies voor de 40-C80-acculader voordat u de laadrail gebruikt.
- Gebruik de voedingskabel niet voor ander bedrijf.
- Zorg ervoor dat de muur een belasting van minimaal 30 kg kan dragen.
- De schroeven die bij het product worden geleverd, kunnen worden gebruikt voor wandmontage van de rail. Zorg ervoor dat de schroeven geschikt zijn voor uw type muur.
- Gebruik geen elektrische schroevendraaier om de acculader aan de laadrail te bevestigen. Een

elektrische schroevendraaier kan de acculader beschadigen.

- Verplaats de laadrail niet terwijl de accu's op de acculaders zijn aangesloten.
- Raak de kabelconnectoren niet aan wanneer ze op een stopcontact zijn aangesloten.
- Plaats de kabelconnectoren die niet in gebruik zijn in de railzak om beschadiging te voorkomen.
- Trek niet aan de voedingskabel.
- Raak de voedingskabel niet aan indien deze is beschadigd.
- Probeer een beschadigde voedingskabel niet te repareren.
- Gebruik de rubberen voetjes die bij de laadrail worden geleverd niet voor wandmontage. Dit kan schade aan de laadrail veroorzaken.

---

## FORSIKTIG!

---

Når produktet brukes med 8 stk. 40-C80 batteriladere, er den maksimale merkestrømmen 13,6 A når nettspenningen er 90–125 V og 6 A når nettspenningen er 207–240 V.

- Bruk bare Husqvarna-batteriladere 40-C80 med ladeskinnen.
- Les alle sikkerhetsadvarsler og instruksjoner for 40-C80-batteriladere før du bruker ladeskinnen.
- Ikke bruk strømkabelen til annen bruk.
- Kontroller at veggen tåler belastninger på minst 30 kg.
- Skruene som følger med produktet kan brukes til veggmontering av skinnen. Kontroller at skruene passer til veggtypen din.
- Ikke bruk en elektrisk skrutebiter til å montere batteriladere på ladeskinnen. En elektrisk skrutebiter kan skade batteriladere.
- Ikke flytt ladeskinnen mens batteriene er koblet til batteriladere.
- Ikke berør kabelkontaktene når de er koblet til et strømuttak.
- Plasser kabelkontaktene som ikke er i bruk, i skinnelommen for å unngå skade.
- Ikke dra i ledningen.
- Ikke bruk strømkabelen hvis den er skadet.
- Ikke prøv å reparere en skadet strømkabel.
- Ikke bruk gummiføtter som følger med ladeskinnen til veggmontering. Dette kan føre til skade på ladeskinnen.

---

## UWAGA!

---

W przypadku używania produktu z 8 ładowarkami akumulatorów 40-C80, maksymalna wartość prądu wynosi 13,6 A, gdy napięcie sieciowe wynosi 90–125 V lub 6 A, gdy napięcie sieciowe wynosi 207–240 V.

- Należy używać wyłącznie ładowarki Husqvarna 40-C80 z szyną ładującą.
- Przed rozpoczęciem użytkowania szyny ładującej należy zapoznać się ze wszystkimi ostrzeżeniami dotyczącymi bezpieczeństwa i instrukcjami obsługi ładowarki 40-C80.
- Nie używać przewodu zasilającego do innych czynności.
- Należy upewnić się, że ściana wytrzyma obciążenie co najmniej 30 kg.
- Śruby dołączone do produktu mogą być użyte do montażu szyny na ścianie. Upewnij się, że śruby są odpowiednie dla danego typu ściany.
- Do montażu ładowarki na szynie ładującej nie należy używać śrubokręta elektrycznego. Śrubokręt elektryczny może spowodować uszkodzenie ładowarki.
- Nie należy przesuwać szyny ładującej, gdy akumulatory są podłączone do ładowarek.
- Nie dotykać złączy przewodów, gdy są podłączone do gniazda zasilania.
- Umieścić nieużywane złącza przewodów w kieszeni szyny, aby zapobiec ich uszkodzeniu.
- Nie ciągnąć za przewód zasilający.
- Nie używać przewodu zasilającego, jeśli jest uszkodzony.
- Nie podejmować prób naprawy uszkodzonego przewodu zasilającego.
- Do montażu na ścianie nie używać gumowych podstawek dostarczonych wraz z szyną ładującą. Może to spowodować uszkodzenie szyny ładującej.

---

## CUIDADO!

---

Quando o produto é utilizado com 8 unidades de carregadores de bateria 40-C80, a corrente nominal máxima é de 13,6 A, com uma tensão de corrente elétrica de 90–125 V, e de 6 A, com uma tensão de corrente elétrica de 207–240 V.

- Apenas utilize o carregador de bateria Husqvarna da 40-C80 com o carril de carregamento.
- Leia todos os avisos de segurança e instruções do carregador de bateria 40-C80 antes de utilizar o carril de carregamento.
- Não utilize o cabo de alimentação para outras operações.
- Certifique-se de que a parede consegue suportar cargas de, no mínimo, 30 kg.
- Os parafusos incluídos com o produto podem ser utilizados para a instalação na parede do carril. Certifique-se de que os parafusos são aplicáveis ao seu tipo de parede.
- Não utilize uma chave de parafusos elétrica para instalar o carregador de bateria no carril de carregamento. Uma chave de parafusos elétrica pode causar danos no carregador de bateria.

- Não desloque o carril de carregamento enquanto as baterias estiverem ligadas aos carregadores de bateria.
- Não toque nos conectores dos cabos enquanto estes estiverem ligados a uma tomada de alimentação.
- Coloque os conectores dos cabos que não estão a ser utilizados no compartimento do carril para evitar danos.
- Não puxe o cabo de alimentação.
- Não utilize o cabo de alimentação se este estiver danificado.
- Não tente reparar um cabo de alimentação danificado.
- Não utilize pés de borracha fornecidos com o carril de carregamento para a instalação na parede. Tal pode causar danos no carril de carregamento.

## ATENȚIE!

Când produsul este folosit cu 8 încărcătoare de baterie 40-C80, curentul maxim nominal este de 13,6 A când tensiunea de rețea este de 90–125 V și de 6 A când tensiunea de rețea este de 207–240 V.

- Utilizați numai încărcătorul pentru baterie Husqvarna 40-C80 cu șina de încărcare.
- Citiți toate avertismentele și instrucțiunile de siguranță pentru încărcătorul de baterie 40-C80 înainte de a utiliza șina de încărcare.
- Nu utilizați cablul de alimentare pentru alte operațiuni.
- Asigurați-vă că peretele poate susține sarcini de cel puțin 30 kg.
- Șuruburile furnizate cu produsul pot fi utilizate pentru instalarea pe perete a șinei. Asigurați-vă că șuruburile sunt potrivite pentru tipul peretelui dumneavoastră.
- Nu utilizați o șurubelniță electrică pentru a monta încărcătorul de baterie pe șina de încărcare.

Șurubelnița electrică poate cauza deteriorarea încărcătorului de baterie.

- Nu deplasați șina de încărcare în timp ce bateriile sunt conectate la încărcătoarele de baterie.
- Nu atingeți conectorii cablului când sunt conectați la o priză electrică.
- Pentru a evita deteriorarea, puneți conectorii de cablu neutilizați în buzunarul șinei.
- Nu trageți de cablul de alimentare.
- Nu utilizați cablul de alimentare dacă acesta este deteriorat.
- Nu încercați să reparați un cablu de alimentare deteriorat.
- Nu folosiți pentru instalarea pe perete picioarele din cauciuc furnizate cu șina de încărcare. Acest lucru poate deteriora șina de încărcare.

## ВНИМАНИЕ!

При использовании изделия с 8 зарядными устройствами 40-C80 максимальный номинальный ток составляет 13,6 А при напряжении сетевого питания 90–125 В и 6 А при напряжении сетевого питания 207–240 В.

- Используйте только зарядное устройство Husqvarna 40-C80 с направляющей для зарядных устройств.
- Перед использованием зарядного устройства 40-C80 ознакомьтесь со всеми предупреждениями и инструкциями по технике безопасности при работе с зарядным устройством.
- Запрещается использовать шнур питания в других целях.
- Убедитесь, что стена может выдерживать нагрузку не менее 30 кг.
- Винты, входящие в комплект поставки изделия, можно использовать для настенного монтажа направляющей. Убедитесь, что винты подходят для использования в конкретной стене.
- Не используйте электрическую отвертку для монтажа зарядного устройства на направляющую

для зарядных устройств. Электрическая отвертка может повредить зарядное устройство.

- Не перемещайте направляющую для зарядных устройств, когда аккумуляторы подключены к зарядным устройствам.
- Не прикасайтесь к кабельным разъемам, когда они подключены к розетке.
- Во избежание повреждений поместите нерабочие кабельные разъемы в отсеки на направляющей для зарядных устройств.
- Не тяните за шнур питания.
- Не прикасайтесь к шнуру питания, если он поврежден.
- Не пытайтесь отремонтировать поврежденный шнур питания.
- Не используйте для настенного монтажа резиновые опоры, поставляемые вместе с направляющей для зарядных устройств. Это может привести к повреждению направляющей для зарядных устройств.

---

## NEZABUDNITE!

---

Keď sa výrobok používa s 8 kusmi nabíjačiek batérií 40-C80, maximálny menovitý prúd je 13,6 A pri napätí elektrickej siete 90 – 125 V a 6 A pri napätí elektrickej siete 207 – 240 V.

- S nabíjacou lištou používajte len nabíjačku batérií Husqvarna 40-C80 .
- Pred použitím nabíjacej lišty si prečítajte všetky bezpečnostné výstrahy a pokyny týkajúce sa nabíjačky batérií 40-C80.
- Nepoužívajte napájací kábel na iné činnosti.
- Uistite sa, že stena udrží záťaž s hmotnosťou minimálne 30 kg.
- Skrutky, ktoré sú súčasťou výrobku, sa môžu použiť na nástennú inštaláciu lišty. Uistite sa, že skrutky sú vhodné na použitie pre váš typ steny.
- Na montáž nabíjačky batérií na nabíjaciu lištu nepoužívajte elektrický skrutkovač. Elektrický

skrutkovač môže spôsobiť poškodenie nabíjačky batérií.

- Nepresúvajte nabíjaciu lištu, keď sú batérie pripojené k nabíjačkám batérií.
- Nedotýkajte sa konektorov kábla, keď sú pripojené k elektrickej zásuvke.
- Aby sa zabránilo poškodeniu vložte konektory kábla, ktoré nie sú v prevádzke, do vrečka lišty.
- Neťahajte za napájací kábel.
- Napájací kábel nepoužívajte, ak je poškodený.
- Nepokúšajte sa poškodený napájací kábel opraviť.
- Nepoužívajte gumové nožičky dodané s nabíjacou lištou na nástennú inštaláciu. Môže to spôsobiť poškodenie nabíjacej lišty.

---

## POZOR!

---

Če izdelek uporabljate z 8 kosi baterijskih polnilnikov 40-C80, je največji nazivni tok 13,6 A, če je napetost omrežja 90–125 V, in 6 A, če je napetost omrežja 207–240 V.

- Uporabljajte samo tiste baterijske polnilnike Husqvarna 40-C80, ki imajo letev za polnjenje.
- Pred uporabo letve za polnjenje preberite vsa varnostna opozorila in navodila za baterijski polnilnik 40-C80.
- Napajalnega kabla ne uporabljajte za druga opravila.
- Prepričajte se, da stena prenese obremenitev najmanj 30 kg.
- Vijake, ki so priloženi izdelku, lahko uporabite za namestitev letve na steno. Prepričajte se, da so vijaki primerni za vrsto stene.
- Pri namestitvi baterijskega polnilnika na letev za polnjenje ne uporabljajte električnih vijakov.

Električni vijaki lahko poškodujejo baterijski polnilnik.

- Ne premikajte letve za polnjenje, ko so baterije vstavljene v polnilnike.
- Ne dotikajte se kabelskih priključkov, ko so priključeni v električno vtičnico.
- Kabelske priključke, ki jih ne uporabljate, pospravite v žep na letvi, da preprečite poškodbe.
- Nikoli ne vlecite za napajalni kábel.
- Napajalnega kabla ne uporabljajte, če je poškodovan.
- Poškodovanega napajalnega kabla ne poskušajte popraviti.
- Za namestitev na steno ne uporabljajte gumijastih nožic, ki so priložene letvi za polnjenje. V nasprotnem primeru se lahko letev poškoduje.

---

## OPREZI!

---

Kad se proizvod koristi sa 8 punjača baterija 40-C80, maksimalna jačina struje je 13,6 A ako je napon električne mreže 90–125 V, a 6 A ako je napon električne mreže 207–240 V.

- Koristite samo Husqvarna punjač baterija 40-C80 sa šinom za punjenje.
- Pročitajte bezbednosna upozorenja i uputstva za 40-C80 punjač baterija pre korišćenja šine za punjenje.
- Ne koristite kabl za napajanje u druge svrhe.
- Uverite se da zid može da nosi opterećenja od bar 30 kg.

- Zavrtnji koje ste dobili uz proizvod mogu da posluže za ugradnju šine na zid. Uverite se da su zavrtnji odgovarajući za tip zida koji imate.
- Ne koristite električni šrafciger za postavljanje punjača baterija na šinu za punjenje. Električni šrafciger može da ošteti punjač baterija.
- Ne pomerajte šinu za punjenje dok su baterije povezane na punjače.
- Ne dodirujte priključke kablova kad su povezani na strujnu mrežu.
- Stavite priključke kablova koji se ne koriste u ležište na šini da biste sprečili oštećenja.
- Ne vucite kabl za napajanje.

- Ne koristite oštećen kabl za napajanje.
- Ne popravljajte oštećen kabl za napajanje.
- Ne koristite gumene stopice koje su isporučene sa šinom za punjenje prilikom ugradnje. To može da dovede do oštećenja šine za punjenje.

---

## VAR FÖRSIKTIG!

---

När produkten används med 8 stycken 40-C80-batteriladdare är den maximala märkströmmen 13,6 A när nätspänningen är 90–125 V och 6 A när nätspänningen är 207–240 V.

- Använd endast Husqvarna batteriladdare 40-C80 med laddningsskenan.
- Läs alla säkerhetsvarningar och instruktioner för 40-C80 batteriladdaren innan du använder laddningsskenan.
- Använd inte nätsladden för annat bruk.
- Se till att väggen klarar en belastning på minst 30 kg.
- Skruvarna som medföljer produkten kan användas för väggmontering av skenan. Se till att skruvarna passar din väggtyp.
- Använd inte en elektrisk skruvmejsel för att montera batteriladdaren på laddningsskenan. En elektrisk skruvmejsel kan skada batteriladdaren.
- Flytta inte laddningsskenan när batterierna är anslutna till batteriladdarna.
- Rör inte kabelkontaktarna när de är anslutna till ett eluttag.
- Placera kabelkontaktarna som inte används i skenfickan för att förhindra skador.
- Dra inte i nätsladden.
- Använd inte nätsladden om den är skadad.
- Försök inte reparera en skadad nätsladd.
- Använd inte gummifötterna som levereras med laddningsskenan för väggmontering. Det kan orsaka skador på laddningsskenan.

---

## DIKKATI!

---

Ürün 8 adet 40-C80 akü şarj cihazıyla kullanıldığında, şebeke voltajı 90–125 V ise maksimum akım derecesi 13,6 A; şebeke voltajı 207–240 V ise 6 A'dır.

- Sadece Husqvarna akü şarj cihazını 40-C80 şarj rayıyla birlikte kullanın.
- Şarj rayını kullanmadan önce 40-C80 akü şarj cihazı ile ilgili tüm güvenlik uyarıları ve talimatlarını okuyun.
- Güç kablosunu başka işlemler için kullanmayın.
- Duvarın en az 30 kg yük taşıyabildiğinden emin olun.
- Ürünle birlikte verilen vidalar rayın duvara monte edilmesi için kullanılabilir. Vidaların duvar tipinize uygun olduğundan emin olun.
- Akü şarj cihazını şarj rayına monte etmek için elektrikli tornavida kullanmayın. Elektrikli tornavida, akü şarj cihazına zarar verebilir.
- Aküler akü şarj cihazlarına bağlıyken şarj rayını hareket ettirmeyin.
- Kablo konektörleri prize bağlıyken kablo konektörlerine dokunmayın.
- Hasarı önlemek için ray gözüne çalışmayan kablo konektörlerini yerleştirin.
- Güç kablosunu çekmeyin.
- Hasarlıysa güç kablosuna dokunmayın.
- Hasarlı bir güç kablosunu onarmaya çalışmayın.
- Şarj rayıyla birlikte teslim edilen kauçuk ayakları duvar montajı için kullanmayın. Bu, şarj rayında hasara neden olabilir.

---

## ЗАСТЕРЕЖЕННЯ!

---

Якщо виріб використовується з 8 зарядними пристроями 40-C80, максимальний номінальний струм становить 13,6 А за напруги мережі 90–125 В і 6 А за напруги мережі 207–240 В.

- Використовуйте із цієї рейкою для заряджання лише зарядний пристрій Husqvarna 40-C80.
- Перед використанням рейки для заряджання прочитайте всі застереження щодо безпеки та інструкції щодо зарядного пристрою 40-C80.
- Не використовуйте шнур живлення для інших операцій.
- Переконайтеся, що стіна витримує навантаження не менше 30 кг.
- Для настінного монтажу рейки можна використовувати гвинти з комплекту. Упевніться, що гвинти підходять до стіни вашого типу.
- Не використовуйте електричний шурупверт для закріплення зарядного пристрою на рейці для заряджання. Електричний шурупверт може пошкодити зарядний пристрій.

- Не рухайте рейку для заряджання, поки акумулятори підключено до зарядних пристроїв.
- Не торкайтеся кабельних з'єднувачів, коли вони підключені до роз'єму живлення.
- Щоб запобігти пошкодженню непрацюючих кабельних з'єднувачів, помістіть їх у спеціальний жолоб на рейці.
- У жодному разі не тягніть за шнур живлення.
- Не використовуйте шнур живлення, якщо він пошкоджений.
- Не намагайтеся відремонтувати пошкоджений шнур живлення.
- Не використовуйте для настінного монтажу гумові ніжки, що постачаються разом із рейкою для заряджання. Це може призвести до пошкодження рейки для заряджання.

## CẢN THẬN!

Кли сử dụng sản phẩm với 8 mảnh bộ sạc pin 40-C80, định mức dòng điện tối đa là 13,6 A với điện áp lưới là 90–125 V và 6A khi điện áp lưới là 207–240 V.

- Chỉ sử dụng bộ sạc pin Husqvarna 40-C80 với thanh ray sạc.
- Đọc tất cả cảnh báo và chỉ dẫn an toàn dành cho bộ sạc pin 40-C80 trước khi bạn sử dụng thanh ray sạc.
- Không sử dụng dây điện cho các hoạt động khác.
- Đảm bảo tường chịu được tải tối thiểu 30 kg.
- Có thể sử dụng các vít đi kèm sản phẩm để lắp thanh ray lên tường. Đảm bảo vít phù hợp với loại tường.
- Không sử dụng tua-vít điện để lắp bộ sạc pin vào thanh ray sạc. Tua-vít điện có thể làm hỏng bộ sạc pin.

- Không được di chuyển thanh ray sạc khi pin được kết nối với bộ sạc pin.
- Không được chạm vào đầu nối cáp khi đầu nối được nối vào ổ cắm điện.
- Đặt các đầu nối cáp không hoạt động vào ngăn thanh ray để ngăn hư hỏng.
- Không được kéo dây điện.
- Không được sử dụng dây điện nếu dây hỏng.
- Không được cố gắng sửa dây điện hỏng.
- Không được dùng để cao su được giao hàng cùng thanh ray để lắp lên tường. Điều này có thể làm hỏng thanh ray.

## 小心！

当本产品与 8 个 40-C80 电池充电器配合使用时，最大额定电流为 13.6 A（电源电压为 90–125 V 时）和 6 A（电源电压为 207–240 V 时）。

- 仅将 Husqvarna 电池充电器 40-C80 与充电轨配合使用。
- 使用充电轨之前，请先阅读 40-C80 电池充电器的所有安全警告和说明。
- 切勿将电源线用于其他操作。
- 确保墙壁可以承受至少 30 kg 的负载。
- 本产品随附的螺钉可用于将充电轨安装到墙壁上。确保螺钉适用于您的墙壁类型。
- 请勿使用电动螺丝起子将电池充电器安装到充电轨上。电动螺丝起子可能会导致电池充电器损坏。
- 切勿在蓄电池连接到电池充电器时移动充电轨。
- 切勿触摸连接到电源插座的电缆接头。
- 将未使用的电缆接头置于充电轨插座中，以防损坏。
- 切勿拽拉电源线。
- 切勿使用损坏的电源线。
- 切勿尝试维修损坏的电源线。
- 切勿使用充电轨随附的橡胶支脚进行墙壁安装。否则可能会导致充电轨损坏。

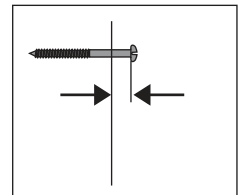
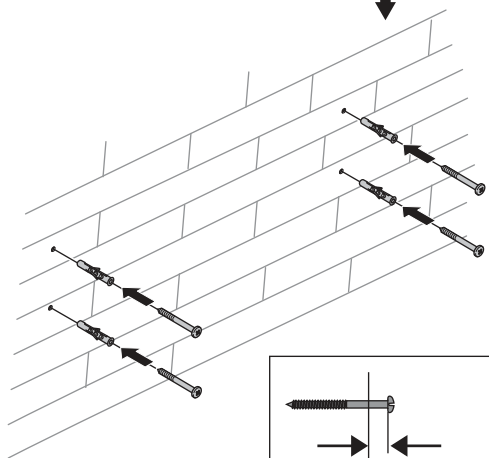
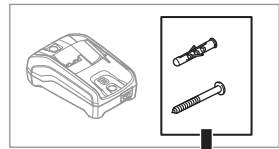
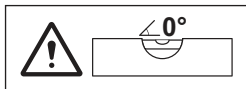
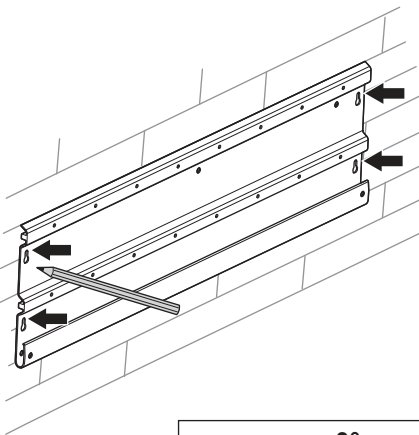
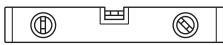
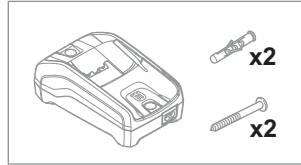
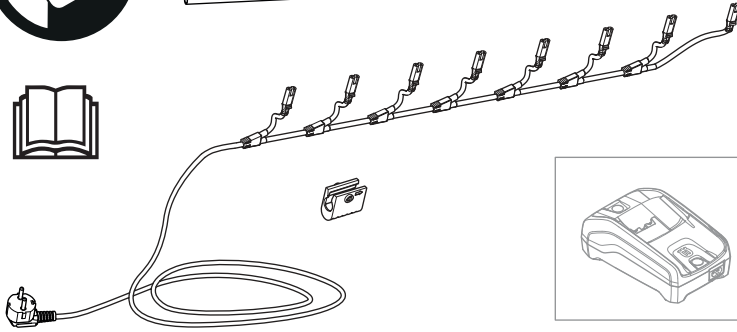
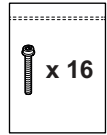
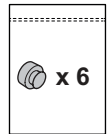
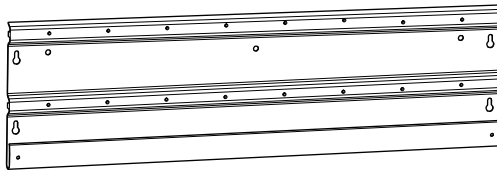

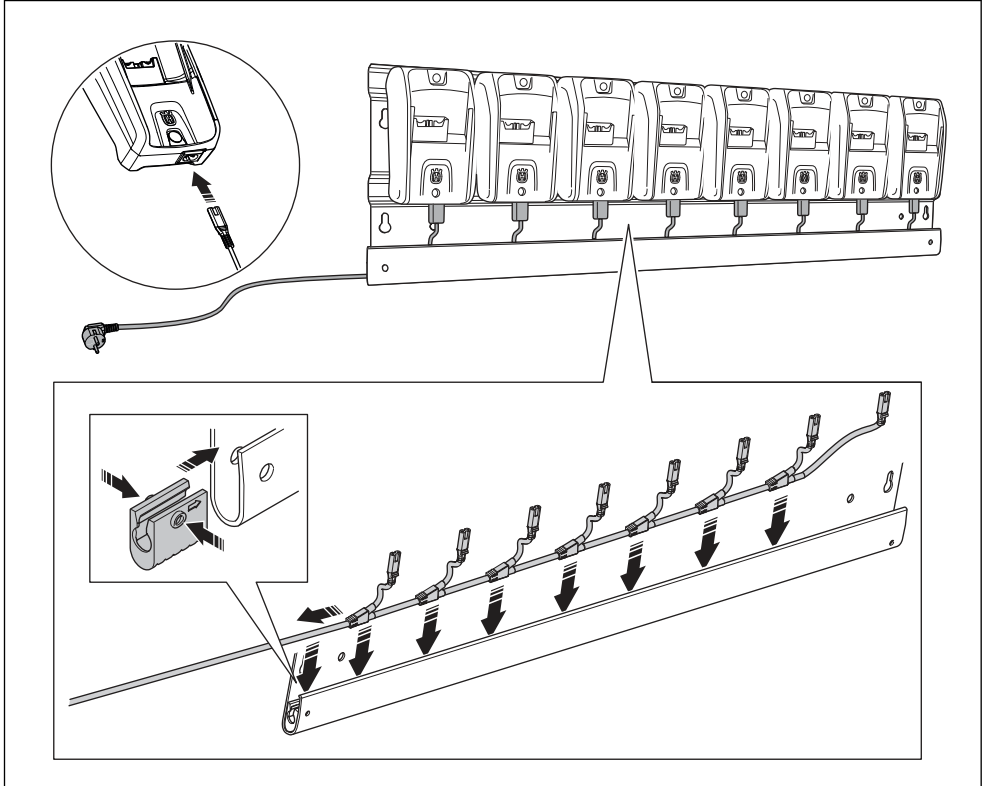
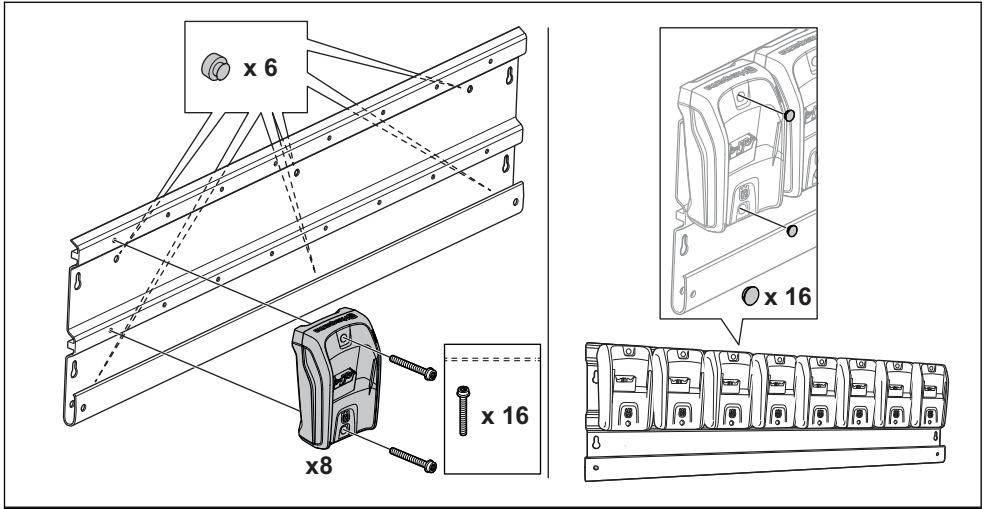

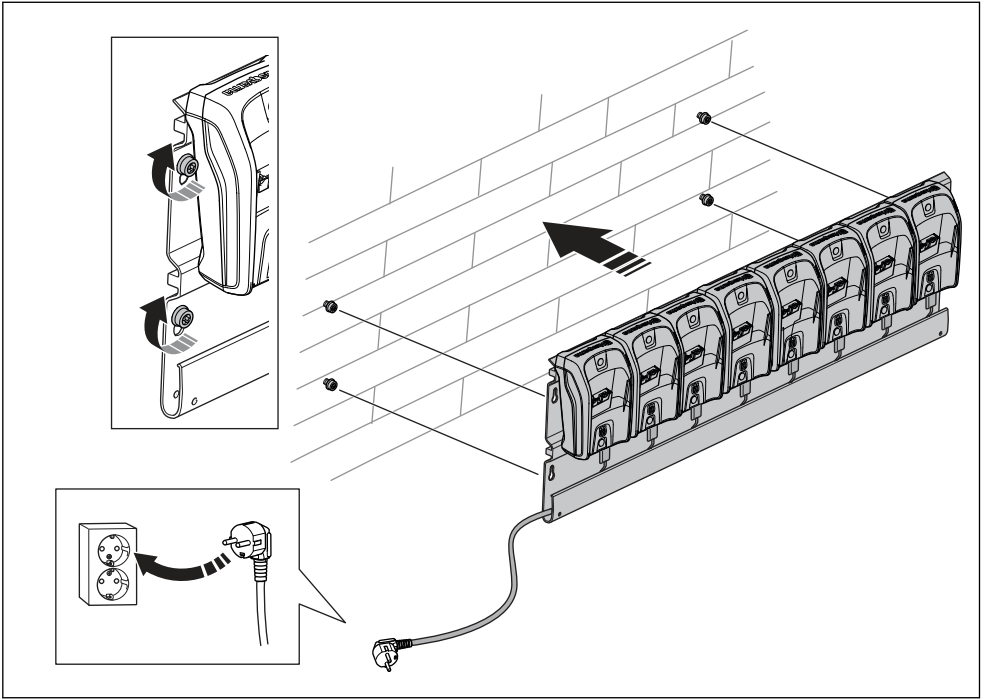









FR

Cet appareil,  
ses cordons,  
et batterie  
se recyclent

À DÉPOSER  
EN MAGASIN



OU

À DÉPOSER  
EN DÉCHÈTERIE



Points de collecte sur [www.quefairedemesdechets.fr](http://www.quefairedemesdechets.fr)  
Privilégiez la réparation ou le don de votre appareil !



FR



1142862-38



2023-07-07