



Side by Side Refrigerator

Use & Care Guide

Refrigerador de dos puertas

Manual de uso y cuidado

Réfrigérateur côte à côte

Guide d'utilisation et d'entretien

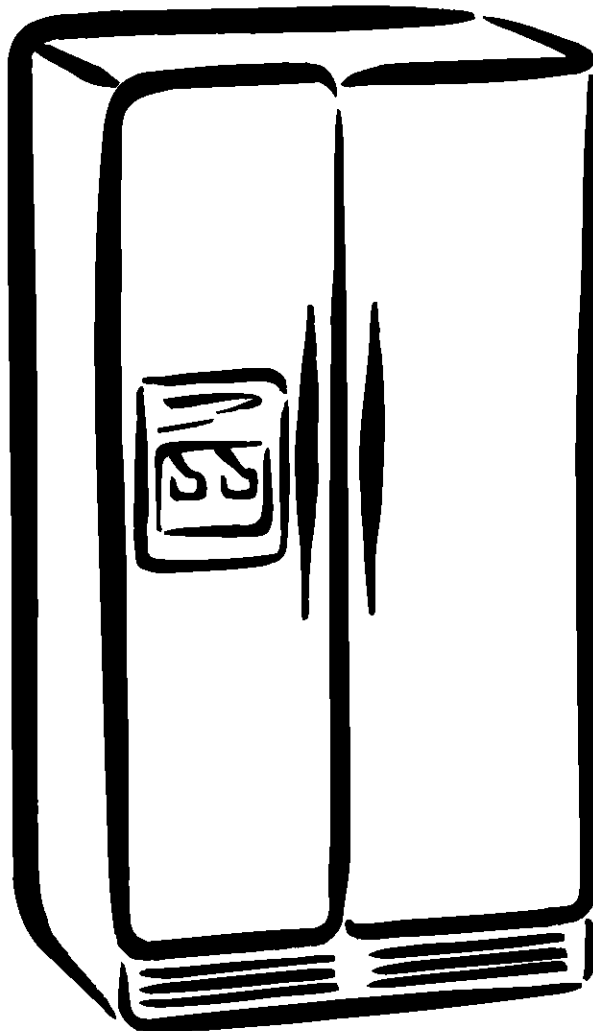

ENGLISH ESPAÑOL FRANÇAIS



TABLE OF CONTENTS

| | |
|---|-------------------|
| WARRANTY | 2 |
| REFRIGERATOR SAFETY | 3 |
| INSTALLATION INSTRUCTIONS | 4 |
| Unpacking | 4 |
| Location Requirements | 4 |
| Electrical Requirements..... | 5 |
| Water Supply Requirements | 5 |
| Base Grille | 5 |
| Door Removal..... | 6 |
| Door Closing and Alignment | 7 |
| Water Supply Connection | 8 |
| Water System Preparation | 9 |
| Normal Sounds..... | 10 |
| REFRIGERATOR USE | 10 |
| Ensuring Proper Air Circulation | 10 |
| Using the Controls..... | 10 |
| Water and Ice Dispensers | 11 |
| Water Filter Status Display | 13 |
| Water Filtration System | 13 |
| Ice Maker and Storage Bin..... | 14 |
| REFRIGERATOR FEATURES | 14 |
| Refrigerator Shelves | 14 |
| Deli Drawer | 15 |
| Convertible Vegetable/Meat Drawer, Crisper and Covers | 15 |
| Convertible Vegetable/Meat Drawer Temperature Control..... | 15 |
| Crisper Humidity Control..... | 16 |
| Wine Rack..... | 16 |
| Utility Bin..... | 16 |
| FREEZER FEATURES | 16 |
| Freezer Shelf..... | 16 |
| Freezer Basket..... | 16 |
| DOOR FEATURES | 17 |
| Tilt-out Freezer Door Bin..... | 17 |
| Chilled Door Bin..... | 17 |
| Door Rails | 17 |
| Door Bins | 17 |
| REFRIGERATOR CARE | 18 |
| Cleaning..... | 18 |
| Changing the Light Bulbs..... | 18 |
| Power Interruptions | 19 |
| Vacation and Moving Care..... | 19 |
| TROUBLESHOOTING | 20 |
| PROTECTION AGREEMENTS | 22 |
| In the U.S.A..... | 22 |
| In Canada | 23 |
| Accessories | 23 |
| WATER FILTER CERTIFICATIONS | 23 |
| PRODUCT DATA SHEETS | 24 |
| SERVICE NUMBERS | BACK COVER |

WARRANTY

ONE-YEAR FULL WARRANTY ON REFRIGERATOR

For one year from the date of purchase, when this refrigerator is operated and maintained according to instructions attached to or furnished with the product, Sears will repair this refrigerator, free of charge, if defective in material or workmanship.

FIVE-YEAR FULL WARRANTY ON SEALED REFRIGERATION SYSTEM

For five years from the date of purchase, when this refrigerator is operated and maintained according to owner's instructions attached to or furnished with the product, Sears will repair the sealed system (consisting of refrigeration, connecting tubing, and compressor), free of charge, if defective in materials or workmanship.

The above warranty coverage applies only to refrigerators which are used for storage of food for private household purposes and excludes original and replacement Kenmore Filtered Ice & Water filter cartridges (if equipped with the filter system). Original and replacement cartridges are warranted for 30 days, parts only, against defects in material or workmanship.

WARRANTY SERVICE IS AVAILABLE BY CONTACTING THE NEAREST SEARS SERVICE CENTER IN THE UNITED STATES OR CANADA.

This warranty applies only while this product is in use in the United States or Canada. This warranty gives you specific legal rights, and you may also have other rights which vary from state to state or province to province.

Warranty terms may vary in Canada. Contact your local Sears Service Center for complete details.

Sears, Roebuck and Co.
Dept. 817WA, Hoffman Estates, IL 60179

Sears Canada Inc.
Toronto, Ontario, Canada M5B 2B8

Product Record

In the space below, record your complete model number, serial number, and purchase date. You can find this information on the model and serial number label located on the inside wall of the refrigerator compartment.

Have this information available to help you obtain assistance or service more quickly whenever you contact Sears concerning your refrigerator.

Model number 106. _____

Serial number _____

Purchase date _____

Save these instructions and your sales receipt for future reference.

REFRIGERATOR SAFETY

Your safety and the safety of others are very important.

We have provided many important safety messages in this manual and on your appliance. Always read and obey all safety messages.



This is the safety alert symbol.

This symbol alerts you to potential hazards that can kill or hurt you and others.

All safety messages will follow the safety alert symbol and either the word "DANGER" or "WARNING." These words mean:

⚠ DANGER

You can be killed or seriously injured if you don't immediately follow instructions.

⚠ WARNING

You can be killed or seriously injured if you don't follow instructions.

All safety messages will tell you what the potential hazard is, tell you how to reduce the chance of injury, and tell you what can happen if the instructions are not followed.

IMPORTANT SAFETY INSTRUCTIONS

WARNING: To reduce the risk of fire, electric shock, or injury when using your refrigerator, follow these basic precautions:

- Plug into a grounded 3 prong outlet.
- Do not remove ground prong.
- Do not use an adapter.
- Do not use an extension cord.
- Disconnect power before servicing.
- Replace all panels before operating.
- Remove doors from your old refrigerator.
- Use nonflammable cleaner.
- Keep flammable materials and vapors, such as gasoline, away from refrigerator.
- Use two or more people to move and install refrigerator.
- Disconnect power before installing ice maker (on ice maker kit ready models only).
- Use a sturdy glass when dispensing ice or water (on some models).

SAVE THESE INSTRUCTIONS

Proper Disposal of Your Old Refrigerator

⚠ WARNING

Suffocation Hazard

Remove doors from your old refrigerator.

Failure to do so can result in death or brain damage.

IMPORTANT: Child entrapment and suffocation are not problems of the past. Junked or abandoned refrigerators are still dangerous – even if they will sit for "just a few days." If you are getting rid of your old refrigerator, please follow these instructions to help prevent accidents.

Before you throw away your old refrigerator or freezer:

- Take off the doors.
- Leave the shelves in place so that children may not easily climb inside.

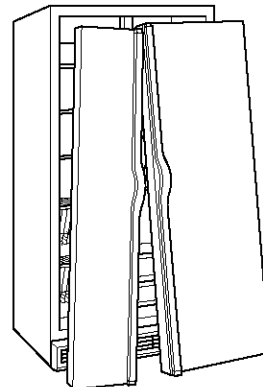

INSTALLATION INSTRUCTIONS

Unpacking

⚠ WARNING

Excessive Weight Hazard

Use two or more people to move and install refrigerator.

Failure to do so can result in back or other injury.

Removing packaging materials

- Remove tape and glue residue from surfaces before turning on the refrigerator. Rub a small amount of liquid dish soap over the adhesive with your fingers. Wipe with warm water and dry.
- Do not use sharp instruments, rubbing alcohol, flammable fluids, or abrasive cleaners to remove tape or glue. These products can damage the surface of your refrigerator. For more information, see the "Refrigerator Safety" section.

When Moving Your Refrigerator:

Your refrigerator is heavy. When moving the refrigerator for cleaning or service, be sure to protect the floor. Always pull the refrigerator straight out when moving it. Do not wiggle or "walk" the refrigerator when trying to move it, as floor damage could occur.

Cleaning before use

After you remove all of the packaging materials, clean the inside of your refrigerator before using it. See the cleaning instructions in the "Refrigerator Care" section.

Important information to know about glass shelves and covers:

Do not clean glass shelves or covers with warm water when they are cold. Shelves and covers may break if exposed to sudden temperature changes or impact, such as bumping. For your protection, tempered glass is designed to shatter into many small, pebble-size pieces. This is normal. Glass shelves and covers are heavy. Use special care when removing them to avoid impact from dropping.

Location Requirements

⚠ WARNING



Explosion Hazard

Keep flammable materials and vapors, such as gasoline, away from refrigerator.

Failure to do so can result in death, explosion, or fire.

To ensure proper ventilation for your refrigerator, allow for ½ in. (1.25 cm) space on each side and at the top. When installing your refrigerator next to a fixed wall, leave 2 in. (5.08 cm) minimum on each side (depending on your model) to allow for the door to swing open. If your refrigerator has an ice maker, allow extra space at the back for the water line connections.

NOTE: Do not install the refrigerator near an oven, radiator, or other heat source, nor in a location where the temperature will fall below 55°F (13°C).

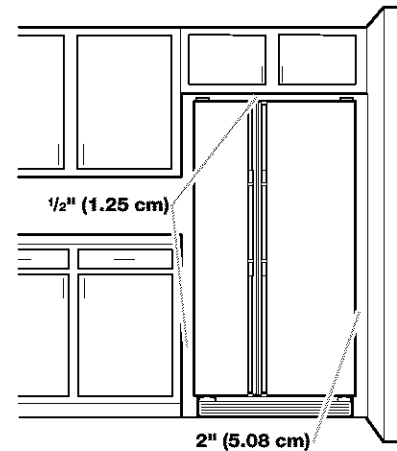

Electrical Requirements

⚠ WARNING



Electrical Shock Hazard

Plug into a grounded 3 prong outlet.

Do not remove ground prong.

Do not use an adapter.

Do not use an extension cord.

Failure to follow these instructions can result in death, fire, or electrical shock.

Before you move your refrigerator into its final location, it is important to make sure you have the proper electrical connection.

Recommended grounding method

A 115 Volt, 60 Hz., AC only 15 or 20 ampere fused, grounded electrical supply is required. It is recommended that a separate circuit serving only your refrigerator be provided. Use an outlet that cannot be turned off by a switch. Do not use an extension cord.

NOTE: Before performing any type of installation, cleaning, or removing a light bulb, turn the control (Thermostat, Refrigerator or Freezer Control depending on the model) to OFF and then disconnect the refrigerator from the electrical source. When you are finished, reconnect the refrigerator to the electrical source and reset the control (Thermostat, Refrigerator or Freezer Control depending on the model) to the desired setting.

Water Supply Requirements

Read all directions carefully before you begin.

IMPORTANT:

- If you turn the refrigerator on before the water line is connected, turn the ice maker OFF.
- All installations must meet local plumbing code requirements.
- Use copper tubing and check for leaks. Install copper tubing only in areas where the household temperatures will remain above freezing.

Tools Required: Flat-blade screwdriver, $\frac{7}{16}$ in. and $\frac{1}{2}$ in. open-end wrenches or two adjustable wrenches, $\frac{1}{4}$ in. nut driver and drill bit, hand drill or electric drill (properly grounded).

NOTE: Your refrigerator dealer has a kit available with a $\frac{1}{4}$ in. (6.35 mm) saddle-type shutoff valve, a union, and copper tubing. Before purchasing, make sure a saddle-type valve complies with your local plumbing codes. Do not use a piercing-type or $\frac{3}{16}$ in. (4.76 mm) saddle valve which reduces water flow and clogs more easily.

Water Pressure

A cold water supply with water pressure of between 30 and 120 psi (207-827 kPa) is required to operate the water dispenser and ice maker. If you have questions about your water pressure, see "Troubleshooting" or call a licensed, qualified plumber.

Reverse Osmosis Water Supply

If a reverse osmosis water filtration system is connected to your cold water supply, the water pressure to the system needs to be a minimum of 40 to 60 psi (276 - 414 kPa).

If the water pressure to the reverse osmosis system is less than 40 to 60 psi (276 - 414 kPa) a booster pump can be inserted into the small tubing that goes from the cold water line to the reverse osmosis system.

If the water dispenser is still not dispensing water properly:

- Check to see whether the sediment filter in the reverse osmosis system is blocked. Replace the filter if necessary.
- Allow the storage tank on the reverse osmosis system to refill after heavy usage.
- If your refrigerator has a water filter cartridge, it may further reduce the water pressure when used in conjunction with a reverse osmosis system. Remove the water filter cartridge. See "Water Filtration System."

If you have questions about your water pressure, refer to "Troubleshooting" or call a licensed, qualified plumber.

Base Grille

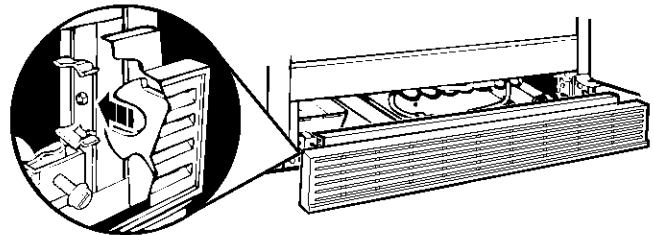

To remove the base grille:

1. Open both doors.
2. Place hands along the ends of the grille. Push in on the top of the base grille and pull up on the bottom.

NOTE: Be sure to refasten the Tech Sheet behind the base grille after cleaning.

To replace the base grille:

1. Open both doors.
2. Line up the grille support tabs with the metal clips.
3. Push the grille firmly to snap it into place.

Door Removal

TOOLS NEEDED: ¼ in., ½ in., and 5/16 in. hex-head socket wrenches, a flat-blade screwdriver and a Phillips screwdriver.

IMPORTANT: Before you begin, turn the refrigerator control OFF. Unplug refrigerator or disconnect power. Remove food and any adjustable door or utility bins from doors.

NOTE: It may only be necessary to remove either the door handle or the doors to get your product through the doorway of your home. Measure the doorway to see whether you need to remove the refrigerator handles or the doors.



⚠ WARNING

Electrical Shock Hazard

**Disconnect power before removing doors.
Failure to do so can result in death or electrical shock.**

4 Top Left Hinge

1. Do Not Remove Screw

5 Door Removal

6 Top Right Hinge

1. Do Not Remove Screw

3 Water Dispenser Tubing Connection

1. Red Outer Ring

1 Handle Removal (Optional)

7 Bottom Hinge

1. Do Not Remove Screw

2 Base Grille

Door Closing and Alignment

8 Level

9 Rear Leveling

1. Rear roller leveling screw

10 Door Alignment

11 Front Leveling

1. Front roller leveling screw

Handle Removal (optional)

1. Apply firm pressure on the handle to slide it up and off of the shoulder screws (see Graphic 1).
2. Move refrigerator into place. Replace handles as shown (see Graphic 1).

Door Removal

⚠ WARNING



Electrical Shock Hazard
Disconnect power before removing doors.
Failure to do so can result in death or electrical shock.

1. Unplug refrigerator or disconnect power.
2. Open both refrigerator doors. Remove the base grille by pulling up on the bottom outside corners (see Graphic 2).
3. Close both doors and keep them closed until you are ready to lift them free from the cabinet.
4. If you have a dispenser (ice or water), disconnect the water dispenser tubing located behind the base grille on the freezer door side (see Graphic 3).
 - Press red outer ring against the face of fitting and pull the dispenser tubing free.
 - On some models, remove tubing from hose clip.
5. Remove top left hinge screw and cover as shown (see Graphic 4).
6. Disconnect wiring plug as shown.

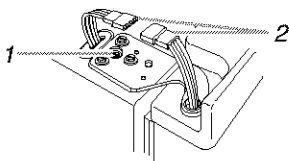

1. Do not remove screw 1
2. Wiring plug

7. Remove remaining left hinge screws and hinge as shown (see Graphic 4). Do not remove screw 1.
8. Carefully lift freezer door straight up off bottom hinge (see Graphic 5). The water dispenser tubing remains attached to the freezer door and pulls through the bottom left hinge. Make sure you protect the dispenser tubing from damage.
9. Remove top right hinge cover and screws as shown (see Graphic 6). Do not remove screw 1.
10. Lift the refrigerator door straight up off bottom hinge.
11. It may not be necessary to remove the bottom hinge to move the refrigerator through a doorway. Both bottom hinges have similar construction.
 - Disassemble the hinges as shown (see Graphic 7). Do not remove screw 1.

Door and Hinge Replacement

1. Replace both bottom hinges, if removed. Tighten screws.
 2. Carefully feed the dispenser tubing through the bottom left hinge before replacing the freezer door on the hinge. Assistance may be needed.
- NOTE:** Provide additional support for the doors while the top hinges are being replaced. Do not depend on the door magnets to hold the doors in place while you are working.
3. Reconnect water dispenser tubing by pushing tubing into fitting until it stops and black mark touches face of fitting (see Graphic 3). On some models, replace tubing in hose clip.
 4. Align and replace the top left hinge as shown (see Graphic 4). Tighten screws.
 5. Reconnect wiring plug.

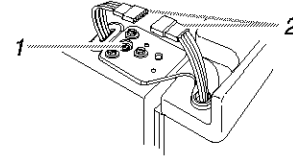

1. Do not remove screw 1
2. Wiring plug

6. Replace left hinge cover and screws.
7. Replace the refrigerator door by carefully lifting the door onto the bottom right hinge.
8. Align and replace the top right hinge as shown (see Graphic 6). Tighten screws.
9. Replace hinge cover and screws. Tighten screws.
10. Plug in refrigerator or reconnect power.

Door Closing and Alignment

Door Closing

1. Move the refrigerator into its final position.
2. Place a level inside the refrigerator at the back of the top shelf (see Graphic 8).
3. Locate the leveling screws behind the base grille of the refrigerator on either side.
4. Use a hex-head socket wrench to adjust the rear roller leveling screws until the refrigerator is level. Turn the rear roller leveling screw to the right to raise that side of the refrigerator or turn the leveling screw to the left to lower that side (see Graphic 9). Make sure refrigerator is level before proceeding.
5. Check the door alignment after leveling the refrigerator.

Door Alignment

If the doors are uneven after leveling the product (see Graphic 10), follow the steps below.

1. Use a hex-head socket wrench to adjust the front roller leveling screws until the doors are even. Turn the front roller leveling screw to the right to raise that side of the refrigerator or turn the leveling screw to the left to lower that side (see Graphic 11).

NOTE: Open and close both the refrigerator and freezer doors after each adjustment to check the door alignment.

2. Open the doors and replace the base grille. Line up the grille support tabs with the metal clips. Push the grille firmly to snap it into place.

NOTE: Be sure to refasten the Tech Sheet behind the base grille.

Water Supply Connection

Read all directions before you begin.

IMPORTANT: If you turn the refrigerator on before the water line is connected, turn the ice maker OFF.

Connecting to Water Line

1. Unplug refrigerator or disconnect power.
2. Turn OFF main water supply. Turn ON nearest faucet long enough to clear line of water.
3. Locate a ½ in. to 1¼ in. (1.25 cm to 3.18 cm) vertical COLD water pipe near the refrigerator.
NOTE: Horizontal pipe will work, but drill on the top side of the pipe, not the bottom. This will help keep water away from the drill and normal sediment from collecting in the valve.
4. Determine the length of copper tubing you need. Measure from the connection on the lower left rear of refrigerator to the water pipe. Add 7 ft. (2.1 m) to allow for cleaning. Use ¼ in. (6.35 mm) O.D. (outside diameter) copper tubing. Be sure both ends of copper tubing are cut square.
5. Using a grounded drill, drill a ¼ in. hole in the cold water pipe you have selected.

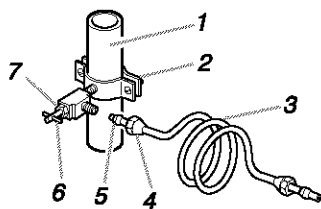

- | | |
|--------------------|-----------------------|
| 1. Cold water pipe | 5. Compression sleeve |
| 2. Pipe clamp | 6. Shutoff valve |
| 3. Copper tubing | 7. Packing nut |
| 4. Compression nut | |

6. Fasten the shutoff valve to the cold water pipe with the pipe clamp. Be sure the outlet end is solidly in the ¼ in. drilled hole in the water pipe and that the washer is under the pipe clamp. Tighten the packing nut. Tighten the pipe clamp screws carefully and evenly so washer makes a watertight seal. Do not overtighten or you may crush the copper tubing.
 7. Slip the compression sleeve and compression nut on the copper tubing as shown. Insert the end of the tubing into the outlet end squarely as far as it will go. Screw compression nut onto outlet end with adjustable wrench. Do not overtighten.
 8. Place the free end of the tubing in a container or sink, and turn ON the main water supply. Flush the tubing until water is clear. Turn OFF the shutoff valve on the water pipe. Coil the copper tubing.
-

Connecting to Refrigerator

Style 1

1. Unplug refrigerator or disconnect power.
2. Attach the copper tube to the valve inlet using a compression nut and sleeve as shown. Tighten the compression nut. Do not overtighten.
3. Use the tube clamp on the back of the refrigerator to secure the tubing to the refrigerator as shown. This will help prevent damage to the tubing when the refrigerator is pushed back against the wall.
4. Turn shutoff valve ON.
5. Check for leaks. Tighten any connections (including connections at the valve) or nuts that leak.

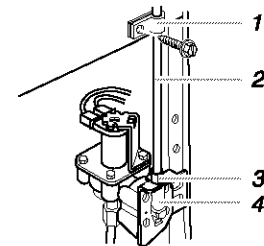

- | | |
|------------------|--------------------|
| 1. Tube clamp | 3. Compression nut |
| 2. Copper tubing | 4. Valve inlet |

6. The ice maker is equipped with a built-in water strainer. If your water conditions require a second water strainer, install it in the ¼ in. (6.35 mm) water line at either tube connection. Obtain a water strainer from your nearest appliance dealer.
7. Plug in refrigerator or reconnect power.
8. Flush the water system. See the "Water System Preparation" section.

NOTE: Allow 24 hours to produce the first batch of ice. Allow 3 days to completely fill ice container.

Style 2

1. Unplug refrigerator or disconnect power.
2. Remove the shipping tape from the gray, coiled water tubing on the rear of the refrigerator.
3. Thread the provided nut onto the coupling on the end of the copper tubing. Tighten the nut by hand. Then tighten it with a wrench two more turns. Do not overtighten.

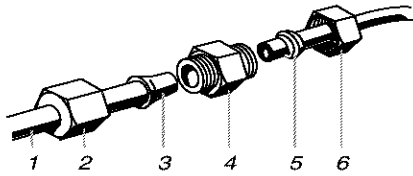

1. Line to refrigerator
2. Nut (provided)
3. Bulb
4. Coupling (purchased)
5. Ferrule (purchased)
6. Nut (purchased)

4. Turn shutoff valve ON.
5. Check for leaks. Tighten any nuts or connections (including connections at the valve) that leak.
6. The ice maker is equipped with a built-in water strainer. If your water conditions require a second water strainer, install it in the ¼ in. (6.35 mm) water line at either tube connection. Obtain a water strainer from your nearest appliance dealer.
7. Plug in refrigerator or reconnect power.
8. Flush the water system. See the “Water System Preparation” section.

NOTE: Allow 24 hours to produce the first batch of ice. Allow 3 days to completely fill ice container.

Style 3

1. Unplug refrigerator or disconnect power.
2. Remove the shipping tape from the gray, coiled water tubing on the rear of the refrigerator.
3. Thread the provided nut onto the water valve as shown.

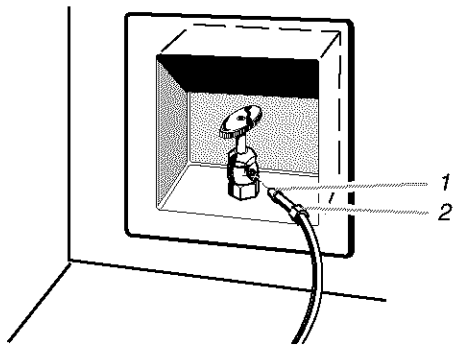

1. Bulb
2. Nut (provided)

NOTE: Tighten the nut by hand. Then tighten it with a wrench two more turns. Do not overtighten.

4. Turn shutoff valve ON.
5. Check for leaks. Tighten any nuts or connections (including connections at the valve) that leak.
6. The ice maker is equipped with a built-in water strainer. If your water conditions require a second water strainer, install it in the ¼ in. (6.35 mm) water line at either tube connection. Obtain a water strainer from your nearest appliance dealer.
7. Plug in refrigerator or reconnect power.
8. Flush the water system. See the “Water System Preparation” section.

NOTE: Allow 24 hours to produce the first batch of ice. Allow 3 days to completely fill ice container.

Water System Preparation

Please read before using the water system.

Immediately after installation, follow the steps below to make sure that the water system is properly cleaned.

1. Open the freezer door and turn off the ice maker. The ON/OFF switch is located on the top right side of the freezer compartment. Move the switch to the OFF (right) setting as shown.

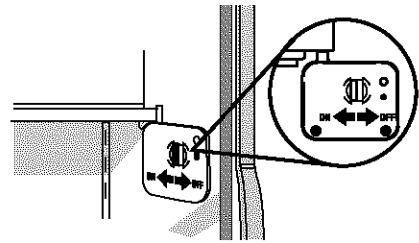

NOTES:

- Make sure the base grille filter is properly installed and the cap is in the horizontal position.
 - **Do not use with water that is microbiologically unsafe or of unknown quality without adequate disinfection before or after the system. Systems certified for cyst reduction may be used on disinfected waters that may contain filterable cysts.**
2. Use a sturdy container to depress the water dispenser bar until the water begins to flow. Flush the water system by dispensing and discarding 2 to 3 gal. (8 to 12 L) of water. Cleaning the system will take approximately 6 to 7 minutes and will help clear air from the line. Additional flushing may be required in some households.

NOTE: As air is cleared from the system, water may spurt out of the dispenser.
 3. Open the freezer door and turn on the ice maker. Move the switch to the ON (left) position. Please refer to the “Ice Maker and Storage Bin” section for further instructions on the operation of your ice maker.
 - Allow 24 hours to produce the first batch of ice.
 - Discard the first three batches of ice produced.
 - Depending on your model, you may want to select the maximum ice feature to increase the production of ice.

Normal Sounds

Your new refrigerator may make sounds that your old one didn't make. Because the sounds are new to you, you might be concerned about them. Most of the new sounds are normal. Hard surfaces, such as the floor, walls, and cabinets, can make the sounds seem louder. The following describes the kinds of sounds and what may be making them.

- If your product is equipped with an ice maker, you will hear a buzzing sound when the water valve opens to fill the ice maker for each cycle.
- Your refrigerator is designed to run more efficiently to keep your food items at the desired temperatures and to minimize energy usage. The high efficiency compressor and fans may cause your refrigerator to run longer than your old one. You may also hear a pulsating or high-pitched sound from the compressor or fans adjusting to optimize performance.
- You may hear the evaporator fan motor circulating air through the refrigerator and freezer compartments. The fan speed may increase as you open the doors or add warm food.
- Rattling noises may come from the flow of refrigerant, the water line, or items stored on top of the refrigerator.
- Water dripping on the defrost heater during a defrost cycle may cause a sizzling sound.
- As each cycle ends, you may hear a gurgling sound due to the refrigerant flowing in your refrigerator.
- Contraction and expansion of the inside walls may cause a popping noise.
- You may hear air being forced over the condenser by the condenser fan.
- You may hear water running into the drain pan during the defrost cycle.

REFRIGERATOR USE

Ensuring Proper Air Circulation

In order to ensure proper temperatures, you need to permit air to flow between the two sections. Cold air enters the bottom of the freezer section and moves up. It then enters the refrigerator section through the top vent. Air then returns to the freezer as shown.

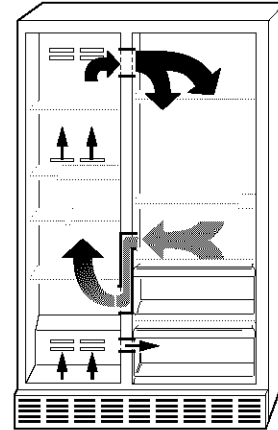

Do not block any of these vents with food such as soda, cereal, bread, etc. If the vents are blocked, airflow will be prevented and the temperature controls will not function properly.

IMPORTANT: Because air circulates between both sections, any odors formed in one section will transfer to the other. You must thoroughly clean both sections to eliminate odors. To prevent odor transfer from food, wrap or cover foods tightly.

Using the Controls

IMPORTANT:

- The Refrigerator control adjusts the refrigerator compartment temperature. The Freezer control adjusts the freezer compartment temperature.
- Wait 24 hours after you turn on the refrigerator before you put food into it. If you add food before the refrigerator has cooled completely, your food may spoil. Adjusting the Refrigerator and Freezer controls to a lower (colder) setting will not cool the compartments any faster.
- If the temperature is too warm or too cold in the refrigerator or freezer, first check the air vents to be sure they are not blocked, before adjusting the controls.
- The preset settings should be correct for normal household usage. The controls are set correctly when milk or juice is as cold as you like and when ice cream is firm.

Digital Controls

For your convenience, your controls are preset at the factory. When installing your refrigerator, make sure that the controls are still preset to the "mid-settings" as shown. The digital control panel is located at the top of the refrigerator compartment and enables you to view the temperature control set points.

NOTE: The factory recommended set points are 0°F (-18°C) for the freezer and 37°F (3°C) for the refrigerator.

To turn refrigerator on and view set points:

- Press and hold ON/OFF for 2 seconds.

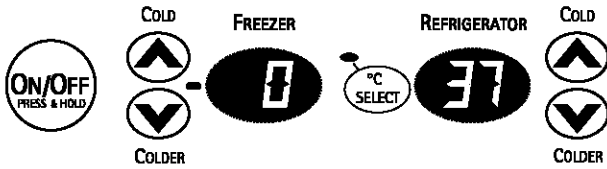

To view the Celsius temperatures:

- Press the °C SELECT touch pad. The indicator will light up.



NOTE: If the freezer temperature is below zero, the indicator light next to the freezer display will light up.

Adjusting Digital Controls

To adjust set point temperatures:

- Press the refrigerator or freezer up or down arrow until the desired temperature is reached.

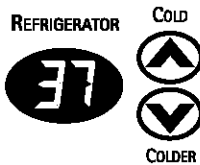

NOTE: Wait at least 24 hours between adjustments and then recheck the temperatures before other adjustments are made.

- The set point range for the freezer is -5°F to 5°F (-21°C to -15°C) and 33°F to 41°F (1°C to 5°C) for the refrigerator.

| CONDITION/REASON: | TEMPERATURE ADJUSTMENT: |
|--|--------------------------------|
| REFRIGERATOR too cold - Not set correctly for your conditions | REFRIGERATOR Control 1° higher |
| REFRIGERATOR too warm - High use or room very warm | REFRIGERATOR Control 1° lower |
| FREEZER too cold - Not set correctly for your conditions | FREEZER Control 1° higher |
| FREEZER too warm/too little ice - High use or heavy ice use | FREEZER Control 1° lower |

Additional Digital Control Panel Features

Additional features are located on the control panel at the top of the refrigerator compartment.

GrocerySavor™

The GrocerySavor™ feature assists with periods of high refrigerator use, full grocery loads, or temporarily warm room temperatures.

- Press GrocerySavor™ to set the temperatures to -10°F (-23°C) for the freezer and 34°F (1°C) for the refrigerator. The GrocerySavor™ indicator light will remain on for 24 hours unless manually turned off.



NOTE: The temperature display will not change. After 24 hours, the refrigerator and freezer compartments return to the previous temperature set points.

Accelerated Ice Production

This feature assists with temporary periods of heavy ice use by increasing ice production over a 24-hour period.

- Press the accelerated ice production touch pad to set the freezer temperature to -10°F (-23°C). The refrigerator temperature will not change. The accelerated ice setting will remain on for 24 hours unless manually turned off.



NOTES:

- The temperature display will not change. After 24 hours, the freezer temperature returns to the previous temperature set point.
- If increased ice production is desired at all times, set the Freezer control to a colder number. Setting the freezer to a colder temperature may make some foods, such as ice cream, harder.

Water and Ice Dispensers

⚠ WARNING



Cut Hazard

**Use a sturdy glass when dispensing ice or water.
Failure to do so can result in cuts.**

Your electronic dispenser offers several options: the ability to select crushed or cubed ice, a special light that turns on when you use the dispenser and can be set to Auto mode, and a lock option to avoid accidental dispensing.

The Ice Dispenser

Ice dispenses from the ice maker storage bin in the freezer. When the dispenser lever is pressed:

- A trap door opens in a chute between the dispenser and the ice bin. Ice moves from the bin and falls through the chute.
- When you release the dispenser lever, the trap door closes and the ice dispensing stops. The dispensing system will not operate when the freezer door is open.

Before dispensing ice, select which type of ice you prefer. The button controls are designed for easy use and cleaning.

- For cubed ice, press the ice cube button until the green indicator appears in the window below CUBED.
- For crushed ice, press the ice cube button until the green indicator appears in the window below CRUSHED.

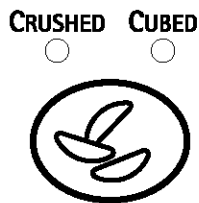

For crushed ice, cubes are crushed before they are dispensed. This may cause a slight delay when dispensing crushed ice. Noise from the ice crusher is normal, and pieces of ice may vary in size. When changing from CRUSHED to CUBED, a few ounces of crushed ice will be dispensed along with the first cubes.

To dispense ice:

1. Press button for the desired type of ice.
2. Press a sturdy glass against the ice dispenser lever. Hold the glass close to the dispenser opening so ice does not fall outside of the glass.

IMPORTANT: You do not need to apply a lot of pressure to the lever in order to activate the ice dispenser. Pressing hard will not make the ice dispense faster or in greater quantities.

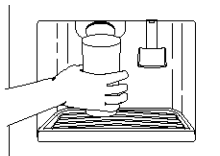

3. Remove the glass to stop dispensing.

NOTE: The first few batches of ice may have an off-flavor from new plumbing and parts. Throw the ice away. Also, take large amounts of ice from the ice bin, not through the dispenser.

The Water Dispenser

If you did not flush the water system when the refrigerator was first installed, press the water dispenser bar with a glass or jar until you draw and discard 2 to 3 gal. (8 to 12 L) or approximately 6 to 7 minutes of water after water begins dispensing. It will take 3 to 4 minutes for the water to begin dispensing. The water you draw and discard cleans the system and helps clear air from the lines. Allow several hours for the refrigerator to cool down and chill water.

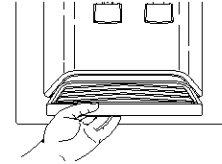

IMPORTANT: The small removable tray at the bottom of the dispenser is designed to catch small spills and allow for easy cleaning. There is no drain in the tray. The tray can be removed from the dispenser and carried to the sink to be emptied or cleaned.

To dispense water:

1. Press a glass against the water dispenser lever.
2. Remove the glass to stop dispensing.

NOTE: Water may have an off-flavor if you do not use the dispenser periodically. Dispense enough water every week to maintain a fresh supply.

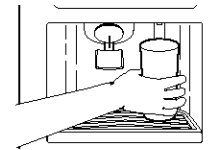

The Dispenser Light

When you use the dispenser, the lever will automatically turn the light on. If you want the light to be on continuously, you may choose either ON or AUTO.

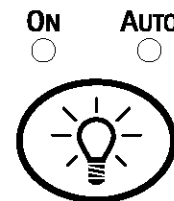

ON: Press the light bulb button at the right-hand side of the dispenser control panel to turn the dispenser light on. The green indicator will appear below ON.

AUTO: Press the light bulb button a second time to select the Auto mode. The green indicator will appear below AUTO. The dispenser light will automatically adjust to become brighter as the room brightens, dimmer as the room darkens.

OFF: Press the light bulb button a third time to turn the dispenser light off.

The dispenser lights are LEDs which should not need to be changed. If it appears that your dispenser lights are not working, check to be sure that the light sensor is not blocked (in Auto mode). See "Troubleshooting" for more information.



The Dispenser Lock

Your dispenser can be turned off for easy cleaning or to prevent accidental dispensing by small children and pets. To turn off the dispenser, press and hold the lock button until the red indicator appears below LOCKED. The ice and water dispensers will not work. To unlock the dispenser, press the lock button until the indicator disappears. Then continue to dispense ice or water as usual.

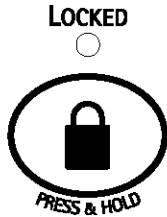

NOTE: The lock feature does not shut off power to the product, to the ice maker, or to the dispenser light. It simply deactivates the dispenser levers.

Water Filter Status Display

The water filter status display will help you know when it is time to change your water filter cartridge. A new water filter cartridge should display a reading of 99%. The number on the display decreases as the filter life is used. To change the water filter cartridge, see “Changing the Water Filter Cartridge” later in this section.

| INDICATOR | STATUS |
|-----------------------------|--------------------------|
| 99 percent | New filter installed |
| 10 percent | Order replacement filter |
| 0 percent OR flow decreases | Replace filter |

After replacing the base grille water filter cartridge, reset the water filter status display by pressing and holding RESET for 2 seconds. The display will change to 99% when the filter indicator is reset.

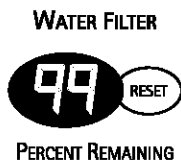

Water Filtration System

NOTE: Do not use with water that is microbiologically unsafe or of unknown quality without adequate disinfection before or after the system. Systems certified for cyst reduction may be used on disinfected waters that may contain filterable cysts.

Changing the Water Filter Cartridge

1. Locate the water filter cartridge cap in the front base grille. Rotate the cap counterclockwise to a vertical position and pull the cap and filter cartridge out through the base grille.

NOTE: There will be water in the cartridge. Some spilling may occur.

2. Remove the cartridge cap by sliding it off the end of the old cartridge. The cap will slide to the left or right. **DO NOT DISCARD THE CAP.**

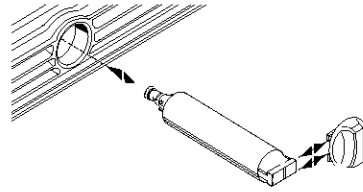

3. Take the new cartridge out of its packaging and remove protective cover from o-rings.

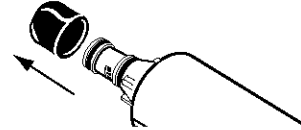

4. Slide the cartridge cap onto the new cartridge. See illustration in Step 2.
5. With cartridge cap in the vertical position, push the new filter cartridge into the base grille until it stops. Rotate the cartridge cap clockwise to a horizontal position. Flush the water system (see “Flushing the Water System After Replacing Filter” section).

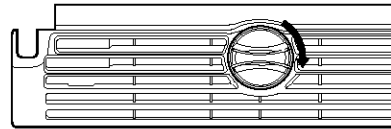

Flushing the Water System After Replacing Filter

Use a sturdy container to depress the water dispenser bar until the water begins to flow. Flush the water system by dispensing and discarding 2 to 3 gal. (8 to 12 L) of water. Cleaning the system will take approximately 6 to 7 minutes and will help clear air from the line. Additional flushing may be required in some households.

NOTE: As air is cleared from the system, water may spurt out of the dispenser.

Using the Dispenser Without the Water Filter

You can run the dispenser without a water filter cartridge. Your water will not be filtered.

1. Remove the base grille water filter cartridge.
2. Slide the cartridge cap off the end of the filter cartridge. **DO NOT DISCARD THE CAP.** With the cartridge cap in the vertical position, insert the cap into the base grille until it stops.

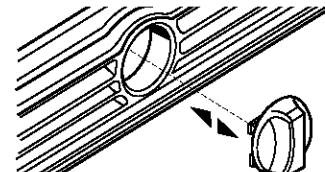

3. Rotate the cartridge cap to a horizontal position. The cartridge cap might not be even with the base grille.

Ice Maker and Storage Bin

Turn the Ice Maker On/Off

The ON/OFF switch is located on the top right side of the freezer compartment.

1. Slide the control to the ON (left) position.

NOTE: Your ice maker has an automatic shutoff. The ice maker sensor passes a beam from one freezer wall to the other, automatically stopping ice production when the storage bin is full. The control will remain in the ON (left) position.

2. To manually turn the ice maker off, slide the control to the OFF (right) position.

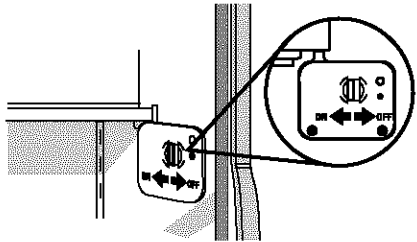

Remove and Replace the Storage Bin

1. Hold the base of the storage bin with both hands and press the release button to lift the storage bin up and out.

NOTE: It is not necessary to turn the ice maker control to the OFF (right) position when removing the storage bin. The sensor cover ("flipper door") on the left wall of the freezer stops the ice maker from producing ice if the door is open or the storage bin is removed.

2. Replace the storage bin on the door and push down to make sure it is securely in place.

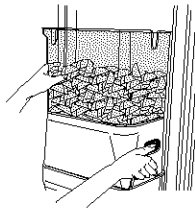

Clean the Storage Bin

1. Empty the storage bin. Use warm water to melt the ice if necessary.

NOTE: Never use anything sharp to break up the ice in the storage bin. This can cause damage to the storage bin and the dispenser mechanism.

2. Wash the storage bin with a mild detergent, rinse well and dry thoroughly. Do not use harsh or abrasive cleaners or solvents.

REMEMBER

- Allow 24 hours to produce the first batch of ice. Allow 3 days to completely fill ice container.
- Discard the first three batches of ice produced to avoid impurities that may be flushed out of the system.
- The quality of your ice will be only as good as the quality of the water supplied to your ice maker.
- Avoid connecting the ice maker to a softened water supply. Water softener chemicals (such as salt) can damage parts of the ice maker and lead to poor quality ice. If a softened water supply cannot be avoided, make sure the water softener is operating properly and is well maintained.
- It is normal for the ice cubes to be attached at the corners. They will break apart easily.
- Do not store anything on top of the ice maker or in the storage bin.

REFRIGERATOR FEATURES

Your model may have some or all of these features. Features that can be purchased separately as product accessories are labeled with the word "Accessory." Not all accessories will fit all models. If you are interested in purchasing one of the accessories, please call the toll-free number on the cover or in the "Accessories" section.

Important information to know about glass shelves and covers:

Do not clean glass shelves or covers with warm water when they are cold. Shelves and covers may break if exposed to sudden temperature changes or impact, such as bumping. For your protection, tempered glass is designed to shatter into many small, pebble-size pieces. This is normal. Glass shelves and covers are heavy. Use special care when removing them to avoid impact from dropping.

Refrigerator Shelves

Your model may have glass or wire shelves. Store similar foods together and adjust the shelves to fit different heights. This reduces the time the refrigerator door is open and saves energy.

Slide-Out Shelves (on some models)

To remove and replace a shelf in a metal frame:

1. Pull the shelf forward to the stop. Tilt the front of the shelf up and lift it slightly as you pull the shelf from the frame.
2. Replace the shelf by guiding it back into the slots on the frame and pushing the shelf in past the stop.

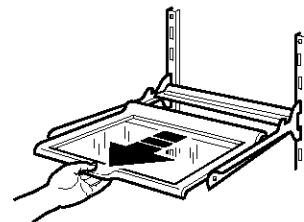

Shelves and Shelf Frames

To remove and replace a shelf/frame:

1. Remove the shelf/frame by tilting it up at the front and lifting it out of the shelf supports.
2. Replace the shelf/frame by guiding the rear shelf hooks into the shelf supports. Tilt the front of the shelf up until rear shelf hooks drop into the shelf supports. Check to make sure that the shelf is securely in position.

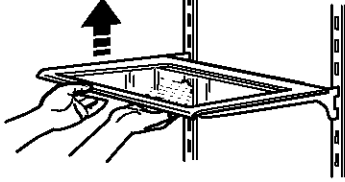

Drop-Down Shelf

To remove and replace the drop-down shelf:

1. Remove the drop-down shelf by sliding it up and back. Pull forward slightly to release the rear pegs from the track as shown.

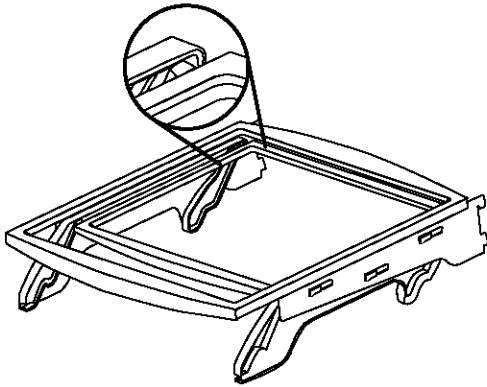

2. With the rear pegs released, pull the shelf down and forward.
3. Replace the shelf by sliding the front pegs into the track. Push the shelf up and back until the rear pegs drop into the track. Pull down and forward to be sure the shelf is securely in place.

Deli Drawer

The deli drawer stores raisins, nuts, spreads, and other small items at normal refrigerator temperatures.

To remove and replace the deli drawer:

1. Remove the deli drawer by sliding it straight out to the stop. Lift the front and slide the drawer out the rest of the way.
2. Replace the deli drawer by sliding it back past the stop.

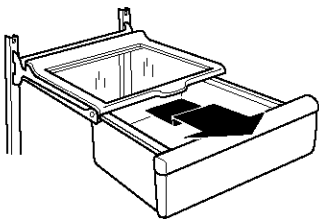

Convertible Vegetable/Meat Drawer, Crisper and Covers

Crisper and Convertible Vegetable Meat Drawers

To remove and replace drawers:

1. Slide crisper or meat drawer straight out to the stop. Lift the front of drawer with one hand while supporting the bottom of drawer with the other hand and slide the drawer out the rest of the way.
2. Replace the crisper or meat drawer by sliding it back in fully past the drawer stop.

Crisper or Vegetable/Meat Drawer Covers

To remove and replace covers:

1. Remove the crisper and meat drawer. Press up in center of crisper glass insert until it rises above the plastic frame. Holding the crisper glass firmly, carefully slide the glass insert forward to remove.
2. Lift crisper cover frame and remove. Repeat steps to remove the meat drawer cover.

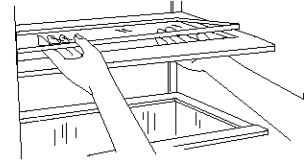

3. Replace back of meat drawer cover frame into supports or slides on side walls of the refrigerator and lower or slide the front of the cover frame into place.
4. Slide rear of glass insert into cover frame and lower front into place. Repeat steps to replace the crisper cover.

Convertible Vegetable/Meat Drawer Temperature Control

The convertible vegetable/meat drawer can be adjusted to properly chill meats or vegetables. The air inside the pan is cooled to prevent "spot" freezing and can be set to keep meats at the National Livestock and Meat Board recommended storage temperatures of 28°- 32°F (-2°- 0°C).

IMPORTANT: To extend freshness, wrap meats in airtight, moisture-proof materials before storing. Always store meat as recommended.

Adjusting the Control

The convertible control comes preset at the lowest meat setting.

To change a control setting: Move the control to the right (colder) or to the left (less cold) as desired.

To store vegetables: Set the control to VEG (all the way to the left) to store vegetables at their optimal storage temperatures (which need to be warmer than those for meat).

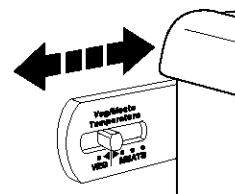

IMPORTANT: If food starts to freeze, move the control to the left (less cold). Remember to wait 24 hours between adjustments. Doing so gives the temperature of the food time to change.

Meat Storage Guide

Store most meat in original wrapping as long as it is airtight and moisture-proof. Rewrap if necessary. See the following chart for storage times. When storing meat longer than the times given, freeze the meat.

Fresh fish or shellfish..... use same day as purchased
Chicken, ground beef, variety meat (liver, etc.) 1-2 days
Cold cuts, steaks/roasts..... 3-5 days
Cured meats 7-10 days
Leftovers - Cover leftovers with plastic wrap, aluminum foil, or plastic containers with tight lids.

Crisper Humidity Control

You can control the amount of humidity in the moisture-sealed crisper with the humidity control located on the crisper cover. Adjust the control to any setting between LOW and HIGH.



LOW (open) lets moist air out of the crisper for best storage of fruits and vegetables with skins.

- Fruit: Wash, let dry and store in refrigerator in plastic bag or crisper. Do not wash or hull berries until they are ready to use. Sort and keep berries in original container in crisper, or store in a loosely closed paper bag on a refrigerator shelf.
- Vegetables with skins: Place in plastic bag or plastic container and store in crisper.

HIGH (closed) keeps moist air in the crisper for best storage of fresh, leafy vegetables.

- Leafy vegetables: Wash in cold water, drain and trim or tear off bruised and discolored areas. Place in plastic bag or plastic container and store in crisper.
-

Wine Rack

(on some models - Accessory)

To remove and replace the wine rack:

1. Remove the wine rack by pulling it straight out from the shelf.
2. Replace the wine rack by sliding it in between the shelf and the wall of the refrigerator.

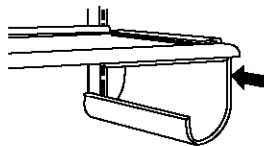

Utility Bin

(Accessory)

NOTE: For long-term storage, place eggs in a covered container or in their original carton on an interior shelf.

FREEZER FEATURES

Your model may have some or all of these features. Features that can be purchased separately as product accessories are labeled with the word "Accessory." Not all accessories will fit all models. If you are interested in purchasing one of the accessories, please call the toll-free number on the cover or in the "Accessories" section.

Freezer Shelf

(number of shelves varies with model)

Remove and replace the shelf:

1. Lift the shelf up and off of the supports to remove it.
2. Replace the shelf by placing it in the supports. Check to be sure the shelf is securely in place.

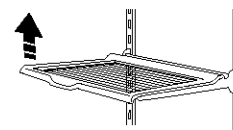

Frozen Food Storage Guide

Storage times will vary according to the quality and type of food, the type of packaging or wrap used (should be airtight and moisture-proof), and the storage temperature. Ice crystals inside a sealed package are normal. This simply means that moisture in the food and air inside the package have condensed, creating ice crystals.

Put no more unfrozen food into the freezer than will freeze within 24 hours (no more than 2 to 3 lbs. of food per cubic foot [907-1,350 g per L] of freezer space). Leave enough space in the freezer for air to circulate around packages. Be careful to leave enough room for the door to close tightly.

For more information on preparing food for freezing, check a freezer guide or reliable cookbook.

Freezer Basket

The freezer basket can be used to store bags of frozen fruits and vegetables that may slide off freezer shelves.

Remove and replace the freezer basket:

1. Remove the basket by sliding it out to the stop.
2. Lift the front to slide the basket out the rest of the way.

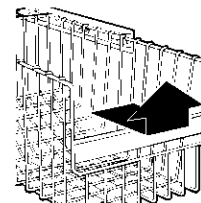

3. Replace the basket by positioning it on the rails. Lift the basket front slightly while pushing it in fully past the stops.
-

DOOR FEATURES

Your model may have some or all of these features. Features that can be purchased separately as product accessories are labeled with the word "Accessory." Not all accessories will fit all models. If you are interested in purchasing one of the accessories, please call the toll-free number on the cover or in the "Accessories" section.

Tilt-out Freezer Door Bin

Remove and replace the bin:

1. Remove the bin by pulling out on the tabs behind the basket to release it from the door liner.
2. Replace the bin by aligning the tabs with the buttons on the sides of the door liner. Firmly snap the tabs onto the buttons as shown.

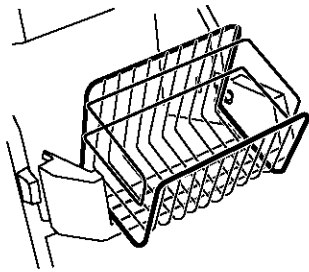

Chilled Door Bin

Cool air from the freezer is directed to the refrigerator door bin directly beneath the vents.

NOTE: The dairy compartment and can rack are not chilled.

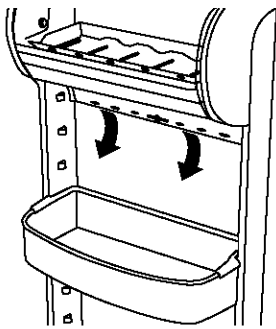

Chilled Door Bin Control

The chilled door bin control is located on the left-hand side of the refrigerator compartment.

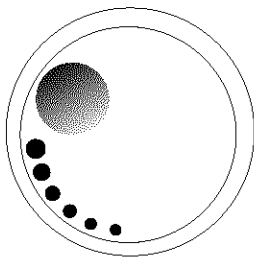

- Turn the control clockwise (right) to reduce the flow of cold air to the bin and make it less cold.
- Turn the control counterclockwise (left) to increase the flow of cold air to the bin and make it colder.

Door Rails

The door rails may be removed for easier cleaning.

Snap-On Door Rails

Remove and replace the rails:

1. Remove the rails by pushing in slightly on the front of the bracket while pulling out on the inside tab. Repeat these steps for the other end of the rail.
2. Replace the rails by aligning the ends of the brackets with the buttons on the sides of the door liner. Firmly snap bracket and rail assembly onto the tabs above the shelf as shown.

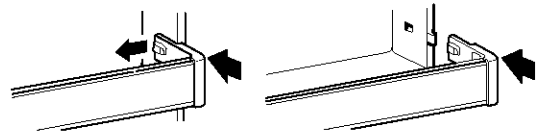

Drop-In Door Rails

To remove and replace the rails:

1. Remove the rails by pulling straight up on each end of the rail.
2. Replace the rails by sliding the shelf rail into the slots on the door and pushing the rail straight down until it stops.

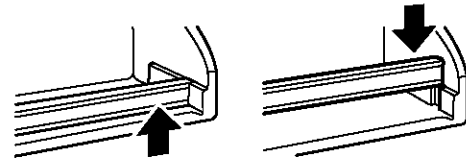

Door Bins

Remove and replace the bins:

1. Remove the bin by lifting it and pulling it straight out.
2. Replace the bin by sliding it in above the desired support and pushing it down until it stops.

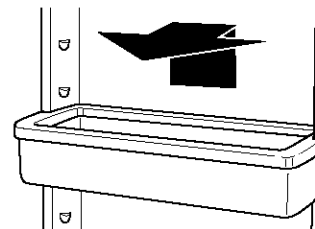

REFRIGERATOR CARE

Cleaning

⚠ WARNING



Explosion Hazard

Use nonflammable cleaner.
Failure to do so can result in death, explosion, or fire.

Both the refrigerator and freezer sections defrost automatically. However, clean both sections about once a month to prevent odors from building up. Wipe up spills immediately.

Cleaning your refrigerator

1. Unplug refrigerator or disconnect power.
2. Remove all removable parts from inside, such as shelves, crispers, etc.
3. Hand wash, rinse, and dry removable parts and interior surfaces thoroughly. Use a clean sponge or soft cloth and a mild detergent in warm water.
 - Do not use abrasive or harsh cleaners such as window sprays, scouring cleansers, flammable fluids, cleaning waxes, concentrated detergents, bleaches or cleansers containing petroleum products on plastic parts, interior and door liners or gaskets. Do not use paper towels, scouring pads, or other harsh cleaning tools. These can scratch or damage materials.
 - To help remove odors, you can wash interior walls with a mixture of warm water and baking soda (2 tbs. to 1 qt. [26 g to 95 L] of water).
4. Determine whether your refrigerator exterior is painted metal, Ultra Satin™ (stainless look) finish, brushed aluminum or stainless steel, and choose the appropriate cleaning method.

NOTE: Ultra Satin™ (stainless look) finish has a smooth, uniform color with a glossy finish that resists fingerprints. Stainless steel has a distinct grainy texture with variation in color that is natural to steel.

Painted metal: Wash exteriors with a clean sponge or soft cloth and a mild detergent in warm water. Do not use abrasive or harsh cleaners, or cleaners designed for stainless steel. Dry thoroughly with a soft cloth. For additional protection against damage to painted metal exteriors, apply appliance wax (or auto paste wax) with a clean, soft cloth. Do not wax plastic parts.

Brushed aluminum: Wash with a clean sponge or soft cloth and a mild detergent in warm water. Do not use abrasive or harsh cleaners, or cleaners designed for stainless steel. Dry thoroughly with a soft cloth.

Ultra Satin™ (stainless-look) finish: Wash with a clean sponge or soft cloth and a mild detergent in warm water. Do not use abrasive or harsh cleaners, or cleaners designed for stainless steel. Dry thoroughly with a soft cloth.

Stainless steel finish: Wash with a clean sponge or soft cloth and a mild detergent in warm water. Do not use abrasive or harsh cleaners. Dry thoroughly with a soft cloth.

- To keep your Stainless Steel refrigerator looking like new and to remove minor scuffs or marks, it is suggested that you use the manufacturer's approved Stainless Steel Cleaner & Polish.

IMPORTANT: This cleaner is for Stainless Steel parts only!

- Do not allow the Stainless Steel Cleaner & Polish to come into contact with any plastic parts such as the trim pieces, dispenser covers or door gaskets. If accidental contact does occur, clean plastic part with a sponge and mild detergent in warm water. Dry thoroughly with a soft cloth. To order the cleaner, see the "Accessories" section.
5. There is no need for routine condenser cleaning in normal home operating environments. If the environment is particularly greasy or dusty, or there is significant pet traffic in the home, the condenser should be cleaned every 2 to 3 months to ensure maximum efficiency.

If you need to clean the condenser:

- Remove the base grille. See "Base Grille" or "Door Removal" section.
 - Use a vacuum cleaner with a soft brush to clean the grille, the open areas behind the grille and the front surface area of the condenser.
 - Replace the base grille when finished.
6. Plug in refrigerator or reconnect power.

Changing the Light Bulbs

NOTE: Not all appliance bulbs will fit your refrigerator. Be sure to replace the bulb with one of the same size and shape. The lights require a 40-watt appliance bulb. Replacement bulbs are available from your dealer.

1. Unplug refrigerator or disconnect power.
2. Remove light shield when applicable as shown.

NOTE: To clean the light shield, wash it with warm water and liquid detergent. Rinse and dry the shield well.
3. Remove light bulb and replace with one of the same size, shape and wattage.
4. Replace light shield when applicable as shown.
5. Plug in refrigerator or reconnect power.

Refrigerator Control Panel Light

Reach behind the refrigerator control panel to remove and replace light bulb.

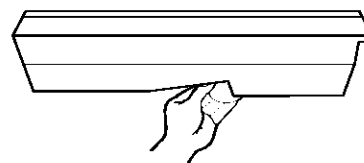

Crisper Light

- If necessary, remove the top crisper drawer for easier access to the crisper light shield. Remove the light shield by lifting the ends out of the brackets as shown.
- Replace the light shield by inserting the ends into the brackets. If necessary, replace the top crisper drawer.

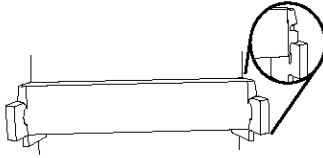

Upper Freezer Light

- Remove the light shield by squeezing the sides of the light shield in toward the center while pulling the shield forward as shown.
- Replace the light shield by fitting the tabs into the slotted holes in the freezer liner. Push in the shield until it snaps into place.

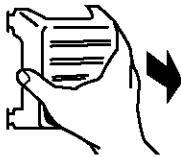

Lower Freezer Light Behind Top Freezer Basket (on some models)

- Depending on your model, remove the top freezer basket or top freezer basket shelf. Remove light shield by removing the Phillips screw on the top of the shield. Carefully rotate the shield until the left tab can be gently pulled from the freezer wall.
- Replace the light shield by inserting the left tab into the freezer wall. Align top tab with screw hole and replace screw.

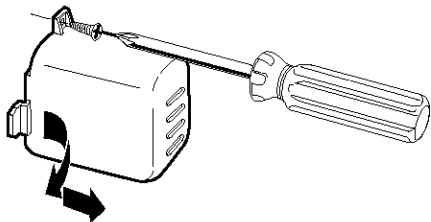

Power Interruptions

If the power will be out for 24 hours or less, keep both refrigerator doors closed to help food stay cold and frozen.

If the power will be out for more than 24 hours, do one of the following:

- Remove all frozen food and store it in a frozen food locker.
- Place 2 lbs (907 g) of dry ice in the freezer for every cubic foot (28 L) of freezer space. This will keep the food frozen for 2 to 4 days.
- If neither a food locker nor dry ice is available, consume or can perishable food at once.

REMEMBER: A full freezer stays cold longer than a partially filled one. A freezer full of meat stays cold longer than a freezer full of baked goods. If you see that food contains ice crystals, it may be refrozen, although the quality and flavor may be affected. If the condition of the food is poor, dispose of it.

Vacations

If you choose to leave the refrigerator on while you're away:

1. Use up any perishables and freeze other items.
2. If your refrigerator has an automatic ice maker:
 - Raise wire shutoff arm to OFF (up) position or move the switch to the OFF (right) setting.
 - Shut off water supply to the ice maker.
3. Empty the ice bin.

If you choose to turn the refrigerator off before you leave:

1. Remove all food from the refrigerator.
2. If your refrigerator has an automatic ice maker:
 - Turn off the water supply to the ice maker at least one day ahead of time.
 - When the last load of ice drops, raise the wire shutoff arm to the OFF (up) position or move the switch to the OFF (right) setting.
3. Depending on your model, turn the Thermostat Control or Refrigerator Control to OFF. See the "Using the Controls" section.
4. Clean refrigerator, wipe it, and dry well.
5. Tape rubber or wood blocks to the tops of both doors to prop them open far enough for air to get in. This stops odor and mold from building up.

Moving

When you are moving your refrigerator to a new home, follow these steps to prepare it for the move.

1. If your refrigerator has an automatic ice maker:
 - Turn off the water supply to the ice maker at least one day ahead of time.
 - Disconnect the water line from the back of the refrigerator.
 - When the last load of ice drops, raise the wire shutoff arm to the OFF (up) position or move the switch to the OFF (right) setting.
2. Remove all food from the refrigerator and pack all frozen food in dry ice.
3. Empty the ice bin.
4. Depending on your model, turn the Thermostat Control or Refrigerator Control to OFF. See the "Using the Controls" section.
5. Unplug refrigerator.
6. Empty water from the defrost pan.
7. Clean, wipe, and dry thoroughly.
8. Take out all removable parts, wrap them well, and tape them together so they don't shift and rattle during the move.
9. Depending on the model, raise the front of the refrigerator so it rolls more easily OR screw in the leveling legs so they don't scrape the floor. See the "Door Closing" or "Leveling Your Refrigerator" section.
10. Tape the doors closed and tape the power cord to the refrigerator cabinet.

When you get to your new home, put everything back and refer to the "Installation Instructions" section for preparation instructions. Also, if your refrigerator has an automatic ice maker, remember to reconnect the water supply to the refrigerator.

TROUBLESHOOTING

Try the solutions suggested here first in order to avoid the cost of an unnecessary service call.

Your refrigerator will not operate

- **Is the power supply cord unplugged?** Plug into a grounded 3 prong outlet.
- **Has a household fuse or circuit breaker tripped?** Replace the fuse or reset the circuit breaker.
- **Is the refrigerator or freezer control turned to the OFF position?** See “Using the Controls.”
- **Is the refrigerator defrosting?** Recheck to see whether the refrigerator is operating in 30 minutes. Your refrigerator will regularly run an automatic defrost cycle.
- **Is the refrigerator not cooling?** For models with digital controls, turn the unit OFF then ON again to reset. See “Using the Controls.” If this does not correct the problem, call for service.

The lights do not work

- **Is the power supply cord unplugged?** Plug into a grounded 3 prong outlet.
- **Is a light bulb loose in the socket or burned out?** See “Changing the Light Bulbs.”
- **Is the dispenser light set to ON?** The dispenser light will operate only when the levers are pressed. If you want the dispenser light to stay on continuously, set the dispenser light to ON or AUTO.
- **Is the dispenser light set to AUTO?** If the dispenser is set to the AUTO mode, be sure the dispenser light sensor is not blocked. For more information, see “Water and Ice Dispensers.”

NOTE: The dispenser lights are LEDs which should not need to be changed. If your dispenser lights are still not working, call **1-800-4-MY-HOME®** for assistance.

There is water in the defrost drain pan

- **Is the refrigerator defrosting?** The water will evaporate. It is normal for water to drip into the defrost pan.
- **Is it more humid than normal?** When it is humid, expect that the water in the defrost pan will take longer to evaporate.

The motor seems to run too much

- **Is the room temperature hotter than normal?** The motor will run longer under warm conditions. At normal room temperatures, expect your motor to run about 40% to 80% of the time. Under warmer conditions, it will run even more.
- **Has a large amount of food just been added to the refrigerator?** Adding a large amount of food warms the refrigerator. The motor normally will run longer to cool the refrigerator back down.
- **Are the doors opened often?** The motor will run longer when this occurs. Conserve energy by getting all items out at one time, keeping food organized, and closing the door as soon as possible.

- **Are the controls not set correctly for the surrounding conditions?** See “Using the Controls.”
- **Are the doors not closed completely?** Close the doors firmly. If they do not close completely, see “The doors will not close completely” later in this section.
- **Are the condenser coils dirty?** This prevents air transfer and makes the motor work harder. Clean the condenser coils. See “Cleaning.”
- **Are the door gaskets not sealed all the way around?** Contact a technician or other qualified person.
NOTE: Your new refrigerator will run longer than your old one due to its high-efficiency motor.

The refrigerator seems to make too much noise

- The sounds may be normal for your refrigerator. See “Normal Sounds.”

The ice maker is not producing ice or not enough ice

- **Has the ice maker just been installed?** Wait 72 hours for full ice production to begin. Once your refrigerator is cooled, the ice maker should produce 70 to 120 cubes every 24 hours.
- **Is the freezer temperature cold enough to produce ice?** Wait 24 hours after ice maker hookup for ice production. See “Using the Controls.”
- **Is the ice maker switch in the OFF (right) position?** Move ice maker switch to the ON (left) position. See “Ice Maker and Storage Bin.”
- **Is the water line shutoff valve to the refrigerator turned on?** Turn on the water valve. See “Water Supply Connection.”
- **Does the ice maker mold have water in it or has no ice been produced?** Make sure your refrigerator has been connected to a water supply and the supply shutoff valve is turned on. See “Water Supply Connection.”
- **Is an ice cube jammed in the ice maker ejector arm?** Access the ice maker by depressing the ice sensor door on the upper left side of the freezer interior. While depressing the sensor door, lift the ice maker service door and remove the ice from the ejector with a plastic utensil. See “Ice Maker and Storage Bin.”
- **Has a large amount of ice just been removed?** Allow 24 hours for ice maker to produce more ice.
- **Are the controls set correctly?** See “Using the Controls.”
- **Is there a water filter installed on the refrigerator?** The filter may be clogged or installed incorrectly. Check the filter installation instructions to ensure that the filter was installed correctly and is not clogged. If installation or clogging is not a problem, call a technician or other qualified person.
- **Is a reverse osmosis water filtration system connected to your cold water supply?** See “Water Supply Requirements.”

NOTE: If not due to any of the above, there may be a problem with the water line. Call for service.

Off-taste, odor or gray color in the ice

- **Are the plumbing connections new, causing discolored or off-flavored ice?** Discard the first few batches of ice.

- **Have the ice cubes been stored too long?** Throw old ice away and make a new supply.
- **Does the freezer and ice storage bin need to be cleaned?** See “Cleaning” or “Ice Maker and Storage Bin.”
- **Has food in the freezer or refrigerator been wrapped properly?** Use airtight, moisture-proof packaging to help prevent odor transfer to stored food.
- **Does the water contain minerals (such as sulfur)?** A filter may need to be installed to remove the minerals.
- **Is there a water filter installed on the refrigerator?** Gray or dark discoloration in ice indicates that the water filtration system needs additional flushing. Run additional water through the water dispenser to flush the water filtration system more thoroughly (at least 2 to 3 gal. [8 to 12 L] or 6 to 7 minutes initially). Discard discolored ice.

The ice dispenser will not operate properly

- **Is the freezer door closed completely?** Push the door firmly shut. If it will not shut all the way, see “The doors will not close completely” later in this section.
- **Is the ice storage bin installed correctly?** The bin should sit level. Remove and replace the bin in the door making sure it is properly aligned and snapped securely into place. See “Ice Maker and Storage Bin.”
- **Has the wrong ice been added to the bin?** Use only cubes produced by the current ice maker. If other cubes have been added, remove all cubes and check to see that none have become stuck in the delivery chute.
- **Has the ice frozen in the ice storage bin?** Shake the ice storage bin to separate cubes. If cubes do not separate, empty bin and wait 24 hours for ice to restock.
- **Has the ice melted around the auger (metal spiral) in the ice storage bin?** Dump the ice cubes and clean the ice storage bin completely. Allow 24 hours for the ice maker to restock. Do not try to remove the melted ice with a sharp object. You could damage the ice storage bin.
- **Is ice stuck in the delivery chute?** Clear the ice from the delivery chute with a plastic utensil. Do not use anything sharp to remove the ice. You could cause damage.
- **Is the ice dispenser stalling while dispensing “crushed” ice?** Stop dispensing ice. Change the ice button from “crushed” to “cubed.” Depress the ice dispenser arm using a sturdy glass. If cubed ice dispenses correctly, depress the button for “crushed” ice and begin dispensing again. See “Water and Ice Dispensers.”
- **Is there ice in the storage bin?** See “The ice maker is not producing ice” earlier in this section.
- **Has the dispenser arm been held in too long?** Release dispenser arm. Ice will stop dispensing when the arm is held in too long. Wait 3 minutes for dispenser motor to reset before using again. It is best to take large amounts of ice directly from the ice storage bin, not through the dispenser.

Ice storage bin difficult to remove

- **Is the ice storage bin difficult to remove (on some models)?** Select “cubed” ice. Using a sturdy glass, quickly depress and release the ice dispenser arm. Open the freezer door, depress the release button on the ice storage bin and lift upward. See “Ice Maker and Storage Bin.”

The water dispenser will not operate properly

- **Has the water system not filled?** The water system needs to be filled the first time it is used. Use a sturdy container to depress the water dispenser bar until the water begins to flow. Flush the water system by dispensing and discarding 2 to 3 gal. (8 to 12 L) of water. Cleaning the system will take approximately 6 to 7 minutes and will help clear air from the line. Additional flushing may be required in some households. See “Water and Ice Dispensers.”
- **Is the water shutoff valve not turned on or the water line connected at the source?** Make sure the water shutoff valve is turned on and the water source is connected to the refrigerator. See “Water Supply Connection.”
- **Is the water shutoff valve clogged or incorrectly installed?** See “Water Supply Connection.” If clogging or installation is not a problem, call for service or contact a plumber.
- **Is there a kink in the home water source line?** If you find or suspect a kink in the water line, contact a licensed, qualified plumber.
- **Is there a water filter installed on the refrigerator?** The filter may be clogged or incorrectly installed. First, check the filter installation instructions to ensure that the filter was installed correctly and is not clogged. If installation or clogging is not a problem, call for service.
- **Is a reverse osmosis water filtration system connected to your cold water supply?** See “Water Supply Requirements.”

Water or ice is leaking from the dispenser

- **Is the glass not being held under the ice dispenser long enough, causing the ice to spill?** Hold the container under the ice chute for 2 to 3 seconds after releasing the dispenser lever. Water or ice may continue to dispense during this time.
- **Is an ice cube stuck in the chute and holding the trap door open?** Remove the cube.
- **Is there a water filter installed on the refrigerator?** The water filtration system may have air in the lines, causing water to drip. Additional flushing may help clear air from the lines. Normal dispenser use should flush air from the lines within 24 to 72 hours.

Water flow from the dispenser decreases noticeably

- **Is there a water filter installed on the refrigerator?** The filter may be full or incorrectly installed. Remove the water filter cartridge. See “Water Filtration System.” Operate the dispenser. If the water flow increases noticeably, replace the filter.

The dispenser water is not cool enough

- **Has the refrigerator been newly installed?** Allow 24 hours for the refrigerator to cool completely.
- **Has a large amount of water been recently dispensed?** Allow 24 hours for the water to cool completely.
- **Has water not been recently dispensed?** The first glass of water may not be cool. Discard the first glass of water.

The divider between the two compartments is warm

- The warmth is probably due to normal operation of the automatic exterior moisture control. If still concerned, call for service.

Temperature is too warm

- **Are the air vents blocked in either compartment?** This prevents the movement of cold air from the freezer to the refrigerator. Remove any objects from in front of the air vents. See “Ensuring Proper Air Circulation” for the location of air vents.
- **Are the door(s) opened often?** The refrigerator will warm when this occurs. Keep the refrigerator cool by getting all items out at one time, keeping food organized, and closing the door as soon as possible.
- **Has a large amount of food just been added to the refrigerator or freezer?** Adding a large amount of food warms the refrigerator. It can take several hours for the refrigerator to return to the normal temperature.
- **Are the controls set correctly for the surrounding conditions?** See “Using the Controls.”
- **Is the refrigerator not cooling?** For models with digital controls, turn the unit OFF then ON again to reset. See “Using the Controls.” If this does not correct the problem, call for service.

There is interior moisture buildup

- **Are the air vents blocked in the refrigerator?** Remove any objects from in front of the air vents. See “Ensuring Proper Air Circulation” for the location of air vents.
- **Are the doors opened often?** Avoid humidity buildup by getting all items out at one time, keeping food organized, and closing the door as soon as possible.
- **Is the room humid?** It is normal for moisture to build up inside the refrigerator when the room air is humid.
- **Is the food packaged correctly?** Check that all food is securely wrapped. Wipe off damp food containers before placing in the refrigerator.
- **Are the controls set correctly for the surrounding conditions?** See “Using the Controls.”
- **Was a self-defrost cycle completed?** It is normal for droplets to form after the refrigerator self-defrosts.

The doors will not close completely

- **Are food packages blocking the door open?** Rearrange containers so that they fit more tightly and take up less space.
- **Is the ice storage bin out of position?** The bin should sit level. To remove the bin, press the release button on the right side of the bin and lift straight up. Replace the bin in the door making sure it is properly aligned and snapped securely into place. See “Ice Maker and Storage Bin.”
- **Are the pans, shelves, bins, or baskets out of position?** Put the crisper cover and all pans, shelves, bins, and baskets back into their correct positions. See the “Convertible Vegetable/Meat Drawer, Crisper and Covers” section for more information.
- **Are the gaskets sticking?** Clean gaskets according to the directions in the “Cleaning” section.
- **Does the refrigerator wobble or seem unstable?** Level the refrigerator. See “Door Closing and Alignment.”
- **Were the doors removed during product installation and not properly replaced?** Remove and replace the doors according to the instructions in the “Door Removal” section, or call a qualified service technician.

The doors are difficult to open

- **Are the gaskets dirty or sticky?** Clean gaskets according to the directions in the “Cleaning” section.

PROTECTION AGREEMENTS

In the U.S.A.

Master Protection Agreements

Congratulations on making a smart purchase. Your new Kenmore® appliance is designed and manufactured for years of dependable operation. But like all products, it may require preventive maintenance or repair from time to time. That’s when having a Master Protection Agreement can save you money and aggravation.

Purchase a Master Protection Agreement now and protect yourself from unexpected hassle and expense.

The Master Protection Agreement also helps extend the life of your new appliance. Here’s what’s included in the Agreement:

- ✓ **Expert service** by our 12,000 professional repair specialists
- ✓ **Unlimited service and no charge** for parts and labor on all covered repairs
- ✓ **“No-lemon” guarantee** – replacement of your covered product if four or more product failures occur within twelve months
- ✓ **Product replacement** if your covered product can’t be fixed
- ✓ **Annual Preventive Maintenance Check** at your request – no extra charge
- ✓ **Fast help by phone** – phone support from a Sears technician on products requiring in-home repair, plus convenient repair scheduling
- ✓ **Power surge protection** against electrical damage due to power fluctuations
- ✓ **Rental reimbursement** if repair of your covered product takes longer than promised

Once you purchase the Agreement, a simple phone call is all that it takes for you to schedule service. You can call anytime day or night, or schedule a service appointment online.

Sears has over 12,000 professional repair specialists, who have access to over 4.5 million quality parts and accessories. That’s the kind of professionalism you can count on to help prolong the life of your new purchase for years to come. Purchase your Master Protection Agreement today!

Some limitations and exclusions apply. For prices and information, call 1-800-827-6655.

Sears Installation Service

For Sears professional installation of home appliances, garage door openers, water heaters, and other major home items, in the U.S.A. call 1-800-4-MY-HOME®.

In Canada

Maintenance Agreements

Your purchase has added value because you can depend on Sears HomeCentral® for service. With over 2,400 Service Technicians and access to over 900,000 parts and accessories, we have the tools, parts, knowledge and skills to back our pledge: We Service What We Sell.

Your Kenmore® appliance is designed, manufactured and tested to provide years of dependable operation. Yet any major appliance may require service from time to time. The Sears Maintenance Agreement offers you an outstanding service program, affordably priced.

The Sears Maintenance Agreement

- Guarantees tomorrow's service at today's price.
- Eliminates repair bills resulting from normal wear and tear.
- Covers non-technical and instructional service calls.
- Provides an annual Preventive Maintenance Check, at your request, to ensure that your appliance is in proper running condition.

Some limitations apply. For information concerning Sears HomeCentral® Maintenance Agreements, call 1-800-361-6665.

Accessories

Replacement Parts

To order stainless steel cleaner or replacement filters, call 1-800-4-MY-HOME® and ask for the appropriate part number listed below or contact your authorized Kenmore dealer.

Stainless Steel Cleaner & Polish:

Order Part #D22 M40083 R

Base grille water filter cartridges:

NOTE: Do not use with water that is microbiologically unsafe or of unknown quality without adequate disinfection before or after the system. Systems certified for cyst reduction may be used on disinfected waters that may contain filterable cysts.

Cyst Cartridge:

Order Part #9908 (NLC240V and LC400V)

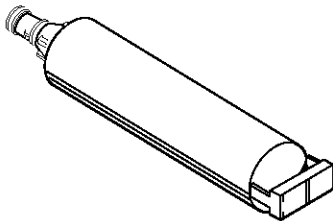

WATER FILTER CERTIFICATIONS

State of California
Department of Health Services

Water Treatment Device
Certificate Number

03 - 1558

Date Issued: March 3, 2003

| Trademark/Model Designation | Replacement Elements | Rated Capacity |
|-----------------------------|----------------------|----------------|
| Sears-Kenmore WF-NLC240V | NLC240V | 240 gal |
| Sears-Kenmore WF-LC400V | LC400V | 400 gal |

Manufacturer: Sears Roebuck Co.

The water treatment device(s) listed on this certificate have met the testing requirements pursuant to Section 116830 of the Health and Safety Code for the following health related contaminants:

Microbiological Contaminants and Turbidity

Cysts
Turbidity

Inorganic/Radiological Contaminants

Asbestos
Lead
Mercury

Organic Contaminants

Atrazine
2,4-D
Benzene
p-dichlorobenzene
Toxaphene

Rated Service Flow: 0.5 gpm

Do not use where water is microbiologically unsafe or with water of unknown quality, except that systems certified for cyst reduction may be used on disinfected waters that may contain filterable cysts.

ENGLISH

PRODUCT DATA SHEETS

Base Grille Water Filtration System Model WF-NLC240V/NLC240V Capacity 240 Gallons (908 Liters)



Tested and certified by NSF International against ANSI/NSF Standard 42 for the reduction of Chlorine, Taste and Odor, Particulate Class I*; and against ANSI/NSF Standard 53 for the reduction of Lead, Mercury, Atrazine, Benzene, Toxaphene, p-dichlorobenzene, 2, 4-D, Cysts, Turbidity and Asbestos.

This system has been tested according to ANSI/NSF 42/53 for the reduction of the substances listed below. The concentration of the indicated substances in water entering the system was reduced to a concentration less than or equal to the permissible limit for water leaving the system, as specified in ANSI/NSF 42/53.

| Substance Reduction | NSF Reduction Requirements | Average Influent | Influent Challenge Concentration | Maximum Effluent | Average Effluent | Minimum % Reduction | Average % Reduction | NSF Test Number |
|---|----------------------------|------------------------------|---|-----------------------------|-----------------------------|---------------------|---------------------|------------------------|
| Chlorine Taste/Odor Particulate Class I* | ≥50% ≥85% | 2.0 mg/L 5,366,667/ mL | 2.0 mg/L ± 10% At least 10,000 particles/mL | 0.06 mg/L 4,100/mL** | 0.05 mg/L 2,300/mL | 97.1% 99.3% | 97.5% 99.9% | 507173-02 507175-02 |
| Contaminant Reduction | NSF Reduction Requirements | Average Influent | Influent Challenge Concentration | Maximum Effluent | Average Effluent | Minimum % Reduction | Average % Reduction | NSF Test Number |
| Lead: @ pH 6.5 Lead: @ pH 8.5 | 0.01mg/L 0.01mg/L | 0.16 mg/L*** 0.15 mg/L*** | 0.15 mg/L ± 10% 0.15 mg/L ± 10% | 0.001 mg/L 0.001 mg/L | 0.001 mg/L 0.001 mg/L | 99.35% 99.31% | 99.35% 99.31% | 507601-01 507602-01 |
| Mercury: @ pH 6.5 Mercury: @ pH 8.5 | 0.002 mg/L 0.002 mg/L | 0.0061 mg/L 0.0057 mg/L | 0.006 mg/L ± 10% 0.006 mg/L ± 10% | 0.0004 mg/L 0.0008 mg/L | 0.0002 mg/L 0.00051 mg/L | 93.5% 85.8% | 96.7% 91.2% | 507603-02 507604-02 |
| Benzene | 0.005 mg/L | 0.0138 mg/L | 0.015 ± 10% | 0.0005 mg/L | 0.0005 mg/L | 96.3% | 96.3% | 507183-02 |
| p-dichlorobenzene | 0.075 mg/L | 0.220 mg/L | 0.225 ± 10% | 0.0005 mg/L | 0.0005 mg/L | 99.7% | 99.7% | 507186-02 |
| Toxaphene | 0.003 mg/L | 0.014 mg/L | 0.015 ± 10% | 0.0014 mg/L | 0.001 mg/L | 90.0% | 92.9% | 507185-02 |
| Atrazine | 0.003 mg/L | 0.009 mg/L | 0.009 mg/L ± 10% | 0.0013 mg/L | 0.00036 mg/L | 85.6% | 95.9% | 507181-02 |
| 2, 4-D | 0.07 mg/L | 0.197 mg/L | 0.215 ± 10% | 0.058 mg/L | 0.0137 mg/L | 70.6% | 93.06% | 507180-02 |
| Asbestos | 99% | 26 x 10 ⁷ | 10 ⁷ to 10 ⁸ fibers/L**** | 0.18 x 10 ⁷ mg/L | 0.18 x 10 ⁷ mg/L | 99.93% | 99.93% | 507178-02 |
| Cysts***** Turbidity | 99.95% 0.5 NTU | 111,000/mL 11.08 NTU | 50,000/L min. 11 ± 1 NTU | 1 mg/L 0.13 NTU | 1 mg/L 0.078 NTU | 99.99% 98.8% | 99.99% 99.3% | 507187-02 507751-02 |

Test Parameters: pH = 7.5 ± 0.5 unless otherwise noted. Flow = 0.5 gpm (1.9 Lpm). Pressure = 60 psig (413.7 kPa). Temp. = 63°F (17.2°C).

- It is essential that operational, maintenance, and filter replacement requirements be carried out for the product to perform as advertised.
- Model WF-NLC240V** Change cartridge at least every 6-9 months. Use replacement cartridge NLC240V, part #9908. 2003 suggested retail price of \$39.95 U.S.A./\$49.95 Canada. Prices are subject to change without notice.
- The product is for cold water use only.
- Do not use with water that is microbiologically unsafe or of unknown quality without adequate disinfection before or after the system. Systems certified for cyst reduction may be used on disinfected waters that may contain filterable cysts.
- Refer to the front cover or "Accessories" section for the Manufacturer's name, address and telephone number.
- Refer to the "Warranty" section for the Manufacturer's limited warranty.

Application Guidelines/Water Supply Parameters

| | |
|-------------------|--------------------------------|
| Water Supply | City or Well |
| Water Pressure | 30 - 120 psi (207 - 827 kPa) |
| Water Temperature | 33° - 100°F (0.6° - 37.8° C) |
| Service Flow Rate | 0.5 gpm (1.9 L/min.) @ 60 psi. |

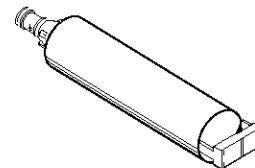

*Class I particle size: >0.5 to <1 µm

**Test requirement is at least 100,000 particles/mL of AC Fine Test Dust.

***These contaminants are not necessarily in your water supply. Performance may vary based on local water conditions.

****Fibers greater than 10 µm in length

*****Based on the use of *Cryptosporidium parvum* oocysts

® NSF is a registered trademark of NSF International.

Base Grille Water Filtration System

Model WF-LC400V/LC400V Capacity 400 Gallons (1514 Liters)



Tested and certified by NSF International against ANSI/NSF Standard 42 for the reduction of Chlorine, Taste and Odor, Particulate Class 1*; and against ANSI/NSF Standard 53 for the reduction of Lead, Mercury, Atrazine, Benzene, Toxaphene, p-dichlorobenzene, 2, 4-D, Cysts, Turbidity and Asbestos.

This system has been tested according to ANSI/NSF 42/53 for the reduction of the substances listed below. The concentration of the indicated substances in water entering the system was reduced to a concentration less than or equal to the permissible limit for water leaving the system, as specified in ANSI/NSF 42/53.

| Substance Reduction | NSF Reduction Requirements | Average Influent | Influent Challenge Concentration | Maximum Effluent | Average Effluent | Minimum % Reduction | Average % Reduction | NSF Test Number |
|---|----------------------------|------------------------------|---|-----------------------------|-----------------------------|---------------------|---------------------|------------------------|
| Chlorine Taste/Odor Particulate Class 1* | ≥50% ≥85% | 2.1 mg/L 5,366,667/mL | 2.0 mg/L ± 10% At least 10,000 particles/mL | 0.06 mg/L 4,100/mL** | 0.05 mg/L 2,300/mL | 97.1% 99.3% | 97.6% 99.9% | 507173-02 507175-02 |
| Contaminant Reduction | NSF Reduction Requirements | Average Influent | Influent Challenge Concentration | Maximum Effluent | Average Effluent | Minimum % Reduction | Average % Reduction | NSF Test Number |
| Lead: @ pH 6.5 Lead: @ pH 8.5 | 0.01mg/L 0.01mg/L | 0.16 mg/L*** 0.15 mg/L*** | 0.15 mg/L ± 10% 0.15 mg/L ± 10% | 0.001 mg/L 0.001 mg/L | 0.001 mg/L 0.001 mg/L | 99.3% 99.2% | 99.35% 99.31% | 507601-01 507602-01 |
| Mercury: @ pH 6.5 Mercury: @ pH 8.5 | 0.002 mg/L 0.002 mg/L | 0.0061 mg/L 0.0057 mg/L | 0.006 mg/L ± 10% 0.006 mg/L ± 10% | 0.0004 mg/L 0.0008 mg/L | 0.0003 mg/L 0.00051 mg/L | 93.5% 85.8% | 96.7% 91.2% | 507603-02 507604-02 |
| Benzene | 0.005 mg/L | 0.0138 mg/L | 0.015 ± 10% | 0.0005 mg/L | 0.005 mg/L | 96.3% | 96.3% | 507183-02 |
| p-dichlorobenzene | 0.075 mg/L | 0.220 mg/L | 0.225 ± 10% | 0.0005 mg/L | 0.0005 mg/L | 99.7% | 99.7% | 507186-02 |
| Toxaphene | 0.003 mg/L | 0.014 mg/L | 0.015 ± 10% | 0.0014 mg/L | 0.001 mg/L | 90% | 92.96% | 507185-02 |
| Atrazine | 0.003 mg/L | 0.009 mg/L | 0.009 mg/L ± 10% | 0.0013 mg/L | 0.00036 mg/L | 85.6% | 85.6% | 507181-02 |
| 2, 4-D | 0.07 mg/L | 0.197 mg/L | 0.215 ± 10% | 0.058 mg/L | 0.0137 mg/L | 70.6% | 93.06% | 507180-02 |
| Asbestos | 99% | 26 x 10 ⁷ | 10 ⁷ to 10 ⁸ fibers/L**** | 0.18 x 10 ⁷ mg/L | 0.18 x 10 ⁷ mg/L | 99.93 | 99.93% | 507178-02 |
| Cysts***** Turbidity | 99.95% 0.5 NTU | 111,000/mL 11.08 NTU | 50,000/L min. 11 ± 1 NTU | 1 mg/L 0.13 NTU | 1 mg/L 0.078 NTU | 99.99% 98.8% | 99.99% 99.3% | 507187-02 507751-02 |

Test Parameters: pH = 7.5 ± 0.5 unless otherwise noted. Flow = 0.5 gpm (1.9 Lpm). Pressure = 60 psig (413.7 kPa). Temp. = 63°F (17.2°C).

- It is essential that operational, maintenance, and filter replacement requirements be carried out for the product to perform as advertised.
- **Model WF-LC400V** The filter monitor system measures the amount of water that passes through the filter and alerts you to replace the filter. When 90% of the filter's rated life is used, the filter indicator light changes from green to yellow. When 100% of the filter's rated life is used, the filter indicator light changes from yellow to red, and it is recommended that you replace the filter. Use replacement cartridge LC400V, part #9908. 2003 suggested retail price of \$39.95 U.S.A./\$49.95 Canada. Prices are subject to change without notice.
- The product is for cold water use only.
- Do not use with water that is microbiologically unsafe or of unknown quality without adequate disinfection before or after the system. Systems certified for cyst reduction may be used on disinfected waters that may contain filterable cysts.
- Refer to the front cover or "Accessories" section for the Manufacturer's name, address and telephone number.
- Refer to the "Warranty" section for the Manufacturer's limited warranty.

Application Guidelines/Water Supply Parameters

| | |
|-------------------|---------------------------------|
| Water Supply | City or Well |
| Water Pressure | 30 - 120 psi (207 - 827 kPa) |
| Water Temperature | 33° - 100°F (0.6° - 37.8° C) |
| Service Flow Rate | 0.5 GPM (1.89 L/min.) @ 60 psi. |

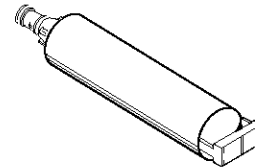

*Class I particle size: >0.5 to <1 um

**Test requirement is at least 100,000 particles/mL of AC Fine Test Dust.

***These contaminants are not necessarily in your water supply. Performance may vary based on local water conditions.

****Fibers greater than 10 um in length

*****Based on the use of Cryptosporidium parvum oocysts

® NSF is a registered trademark of NSF International.

Notes

ÍNDICE

| | |
|--|----------------------|
| GARANTÍA | 27 |
| SEGURIDAD DEL REFRIGERADOR | 28 |
| INSTRUCCIONES DE INSTALACIÓN | 29 |
| Desempaque..... | 29 |
| Requisitos de localización | 29 |
| Requisitos eléctricos..... | 30 |
| Requisitos del suministro de agua | 30 |
| Rejilla de la base | 30 |
| Cómo quitar la puerta | 31 |
| Cómo cerrar y alinear la puerta | 32 |
| Conexión del suministro de agua..... | 33 |
| Preparación del sistema de agua..... | 34 |
| Sonidos normales | 35 |
| USO DE SU REFRIGERADOR | 35 |
| Cómo asegurar la debida circulación del aire..... | 35 |
| Uso de los controles | 35 |
| Despachadores de agua y hielo | 37 |
| La pantalla de estado del filtro de agua | 38 |
| Sistema de filtración de agua | 39 |
| Fábrica de hielo y depósito de hielo..... | 39 |
| CARACTERÍSTICAS DEL REFRIGERADOR | 40 |
| Estantes del refrigerador..... | 40 |
| Cajón para carnes frías..... | 41 |
| Cajón convertible para verduras/ carne, cajón para verduras y tapas | 41 |
| Control de temperatura para el cajón convertible de verduras/carne..... | 41 |
| Control de humedad del cajón para verduras..... | 42 |
| Portabotellas | 42 |
| Recipiente utilitario..... | 42 |
| CARACTERÍSTICAS DEL CONGELADOR | 42 |
| Estante del congelador..... | 42 |
| Canastilla del congelador | 42 |
| CARACTERÍSTICAS DE LA PUERTA | 43 |
| Depósito inclinable de la puerta del congelador..... | 43 |
| Depósito enfriador de la puerta..... | 43 |
| Rieles de la puerta | 43 |
| Recipientes de la puerta | 44 |
| CUIDADO DE SU REFRIGERADOR | 44 |
| Limpieza..... | 44 |
| Cómo cambiar los focos..... | 45 |
| Cortes de corriente..... | 45 |
| Cuidado durante las vacaciones y mudanzas | 45 |
| LOCALIZACIÓN Y REPARACIÓN DE AVERÍAS | 46 |
| CONTRATOS DE PROTECCIÓN | 50 |
| En los EE.UU..... | 50 |
| En Canadá..... | 50 |
| Accesorios | 50 |
| HOJA DE DATOS DEL PRODUCTO | 51 |
| NÚMEROS DE SERVICIO | CONTRAPORTADA |

GARANTÍA

GARANTÍA TOTAL POR UN AÑO PARA EL REFRIGERADOR

Por un año desde la fecha de compra, cuando el refrigerador es operado y mantenido de acuerdo a las instrucciones adheridas al producto o provistas con el mismo, Sears reparará este refrigerador, libre de cargo, si hay defectos de material o de mano de obra.

GARANTÍA TOTAL POR CINCO AÑOS PARA EL SISTEMA SELLADO DE REFRIGERACIÓN

Por cinco años desde la fecha de compra, cuando el refrigerador es operado y mantenido de acuerdo a las instrucciones para el propietario adheridas al producto o provistas con el mismo, Sears reparará el sistema sellado (que consiste en la refrigeración, tubería de conexión, y compresor) libre de cargo, si hay defectos de material o de mano de obra.

La cobertura de la garantía mencionada anteriormente se aplica sólo a los refrigeradores que se usan con el propósito de conservar alimentos en hogares y excluye los cartuchos de filtración originales y de reemplazo Kenmore Filtered Ice & Water (si estuviesen equipados con el sistema de filtración). Los cartuchos originales y de reemplazo están garantizados solamente por 30 días contra defectos de fabricación o de mano de obra de sus componentes.

LA GARANTÍA DE SERVICIO ESTÁ DISPONIBLE LLAMANDO AL CENTRO DE SERVICIO SEARS MÁS CERCANO EN LOS ESTADOS UNIDOS O CANADÁ.

Esta garantía se aplica sólo mientras el producto se usa en los Estados Unidos o en Canadá. Esta garantía le da derechos legales específicos y Ud. también puede tener otros derechos que varían de estado a estado o de provincia a provincia.

Los términos de la garantía pueden variar en Canadá. Contacte a su Centro de Servicio Sears para detalles completos.

Sears, Roebuck and Co.
Dept. 817WA, Hoffman Estates, IL 60179
Sears Canada Inc.
Toronto, Ontario, Canada M5B 2B8

Registro del producto

En el espacio de abajo, anote su número completo de modelo y serie y la fecha de compra. Usted puede encontrar esta información en la etiqueta del número de modelo y de serie que se encuentra en la pared interior del compartimiento del refrigerador.

Tenga esta información disponible para facilitarle la obtención de asistencia o servicio con prontitud siempre que llame a Sears con respecto a su refrigerador.

Número de modelo 106

Número de serie

Fecha de compra

Guarde estas instrucciones y su comprobante de compra para referencia futura.

SEGURIDAD DEL REFRIGERADOR

Su seguridad y la seguridad de los demás es muy importante.

Hemos incluido muchos mensajes importantes de seguridad en este manual y en su electrodoméstico. Lea y obedezca siempre todos los mensajes de seguridad.



Este es el símbolo de advertencia de seguridad.

Este símbolo le llama la atención sobre peligros potenciales que pueden ocasionar la muerte o una lesión a usted y a los demás.

Todos los mensajes de seguridad irán a continuación del símbolo de advertencia de seguridad y de la palabra "PELIGRO" o "ADVERTENCIA". Estas palabras significan:

! PELIGRO

Si no sigue las instrucciones de inmediato, usted puede morir o sufrir una lesión grave.

! ADVERTENCIA

Si no sigue las instrucciones, usted puede morir o sufrir una lesión grave.

Todos los mensajes de seguridad le dirán el peligro potencial, le dirán cómo reducir las posibilidades de sufrir una lesión y lo que puede suceder si no se siguen las instrucciones.

INSTRUCCIONES IMPORTANTES DE SEGURIDAD

ADVERTENCIA: Para reducir el riesgo de incendio, choque eléctrico, o lesiones personales al usar su refrigerador siga estas precauciones básicas:

- No quite la terminal de conexión a tierra.
- No use un cable eléctrico de extensión.
- Desconecte el suministro de energía antes de darle servicio.
- Vuelva a colocar todos los paneles antes de ponerlo a funcionar.
- Remueva las puertas de su refrigerador viejo.
- Use un limpiador no inflamable.
- No use un adaptador.
- Mantenga los materiales y vapores inflamables, tales como gasolina, alejados del refrigerador.
- Use dos o más personas para mover e instalar el refrigerador.
- Desconecte el suministro de energía antes de instalar la fábrica de hielo (en aquellos modelos que incluyen el juego de instalación de la fábrica de hielo).
- Use un vaso resistente para recibir hielo o agua del despachador (en algunos modelos).
- Conecte a un contacto de pared de conexión a tierra de 3 terminales.

CONSERVAR ESTAS INSTRUCCIONES

Cómo deshacerse de su refrigerador viejo

! ADVERTENCIA

Peligro de Asfixia

Remueva las puertas de su refrigerador viejo.

No seguir esta instrucción puede ocasionar la muerte o daño al cerebro.

IMPORTANTE: El atrapamiento y asfixia de niños no es un problema del pasado. Los refrigeradores tirados y abandonados son un peligro...aún si van a quedar ahí "por unos pocos días". Si Ud. está por deshacerse de su refrigerador viejo, por favor siga las instrucciones que se dan a continuación para prevenir accidentes.

Antes de tirar su refrigerador o congelador viejo:

- Saque las puertas.
- Deje los estantes en su lugar así los niños no pueden meterse adentro con facilidad.

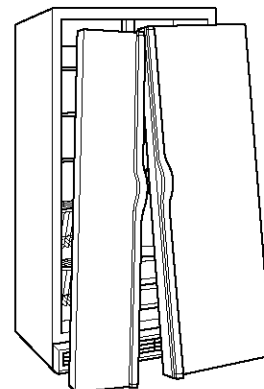

INSTRUCCIONES DE INSTALACIÓN

Desempaque

⚠️ ADVERTENCIA

Peligro de Peso Excesivo

Use dos o más personas para mover e instalar el refrigerador.

No seguir esta instrucción puede ocasionar una lesión en la espalda u otro tipo de lesiones.

Cómo quitar los materiales de empaque

- Quite las cintas y gomas de su refrigerador antes de encenderlo. Frote un poco de detergente líquido sobre el adhesivo con los dedos. Limpie con agua tibia y seque.
- No use instrumentos filosos, alcohol para fricciones, líquidos inflamables o limpiadores abrasivos para eliminar restos de cinta o goma. Estos productos pueden dañar la superficie de su refrigerador. Para más información, vea la sección "Seguridad del refrigerador".

Cómo mover su refrigerador:

Su refrigerador es muy pesado. Cuando mueva su refrigerador para limpiarlo o darle servicio, proteja el piso. Al mover el refrigerador, siempre tire directamente hacia afuera. No menee el refrigerador de lado a lado ni lo haga "caminar" cuando lo trate de mover ya que podría dañar el piso.

Cómo limpiar su refrigerador antes de usarlo

Una vez que usted haya quitado todos los materiales de empaque, limpie el interior de su refrigerador antes de usarlo. Vea las instrucciones de limpieza en la sección "Cuidado de su refrigerador".

Información importante para saber acerca de los estantes y tapas de vidrio:

No limpie los estantes y tapas de vidrio con agua caliente mientras están fríos. Los estantes y tapas pueden romperse si se exponen a cambios bruscos de temperatura o impacto, como sería un golpe brusco. Para su protección, el vidrio templado se ha diseñado para hacerse añicos. Esto es normal. Los estantes y tapas de vidrio son muy pesados. Tenga mucho cuidado al sacarlos para evitar que se dañen al caer.

Requisitos de localización

⚠️ ADVERTENCIA



Peligro de Explosión

Mantenga los materiales y vapores inflamables, tales como gasolina, alejados del refrigerador.

No seguir esta instrucción puede ocasionar la muerte, explosión, o incendio.

Para asegurar la adecuada ventilación para su refrigerador, deje un espacio de ½ pulg. (1,25 cm) a cada lado y por encima. Si Ud. instala el refrigerador próximo a una pared fija, deje como mínimo 2 pulg. (5,08 cm) a cada lado (dependiendo del modelo) para permitir que la puerta abra bien. Si su refrigerador tiene una fábrica de hielo, asegúrese que hay espacio adicional atrás para las conexiones de la línea de agua.

NOTA: No instale el refrigerador cerca de un horno, radiador, u otra fuente de calor, ni en un lugar donde la temperatura puede ser menor de 55°F (13°C).

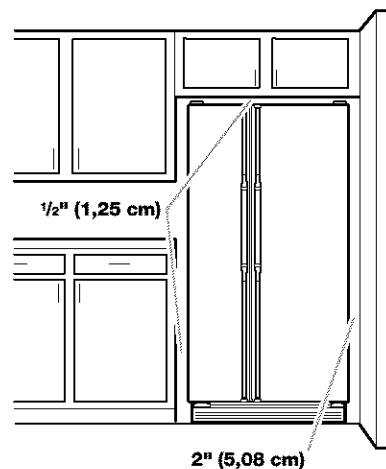

Requisitos eléctricos

⚠ ADVERTENCIA



Peligro de Choque Eléctrico

Conecte a un contacto de pared de conexión a tierra de 3 terminales.

No quite el terminal de conexión a tierra.

No use un adaptador.

No use un cable eléctrico de extensión.

No seguir estas instrucciones puede ocasionar la muerte, incendio o choque eléctrico.

Antes de mover el refrigerador a su posición definitiva, es importante asegurarse que Ud. tiene la conexión eléctrica adecuada.

Método de conexión a tierra recomendado

Se requiere una fuente de energía eléctrica de 115 Voltios, 60 Hz., CA solamente y con fusibles de 15 ó 20 amperios, debidamente conectados a tierra. Se recomienda que se use un circuito separado sólo para su refrigerador. Use un tomacorriente que no se puede apagar con un interruptor. No use un cable eléctrico de extensión.

NOTA: Antes de realizar cualquier tipo de instalación, limpie o de quitar un foco de luz, ponga el control (del termostato, del refrigerador o del congelador dependiendo del modelo) en la posición OFF (apagado) y luego desconecte el refrigerador de la fuente de energía. Cuando Ud. haya terminado, reconecte el refrigerador a la fuente de energía eléctrica y vuelva a poner el control (del termostato, del refrigerador o del congelador dependiendo del modelo) en la posición deseada.

Requisitos del suministro de agua

Lea todas las instrucciones con cuidado antes de comenzar.

IMPORTANTE:

- Si usa el refrigerador antes de instalar la conexión del agua, ponga la fábrica de hielo en la posición OFF (apagado).
- Todas las instalaciones deben hacerse de acuerdo a los requerimientos locales de plomería.
- Use tuberías de cobre y revise si hay fugas. Instale tubería de cobre sólo en áreas donde la temperatura va a permanecer por encima del punto de congelación.

Herramientas requeridas: Destornillador de hoja plana, llaves de boca de $\frac{7}{16}$ pulg. y $\frac{1}{2}$ pulg. o dos llaves ajustables, llave para tuercas y broca de barrena de $\frac{1}{4}$ de pulg., taladro manual o eléctrico (debidamente conectado a tierra).

NOTA: El distribuidor de su refrigerador tiene un juego con una válvula de cierre tipo montura de $\frac{1}{4}$ de pulg. (6,35 mm), una unión y tubería de cobre. Antes de comprar, asegúrese que la válvula tipo montura cumpla con los códigos de plomería de su localidad. No use una válvula perforadora o una válvula de montura de $\frac{3}{16}$ de pulg. (4,76 mm) que reduce el flujo de agua y se obstruye con más facilidad.

Presión del agua

Se necesita un suministro de agua fría con presión de agua entre 30 y 120 lbs/pulg² (207 a 827 kPa) para hacer funcionar el despachador de agua y la fábrica de hielo. Si usted tiene preguntas acerca de la presión de agua, vea "Localización y reparación de averías" o llame a un plomero competente.

Suministro de agua de ósmosis inversa

Si se conecta un sistema de filtración de agua de ósmosis inversa al suministro de agua fría, la presión de agua al sistema necesitará ser de un mínimo de 40 a 60 lbs/pulg² (276 a 414 kPa).

Si la presión del agua del sistema de ósmosis inversa es menor de 40 a 60 lbs/pulg² (276 a 414 kPa), puede insertarse una bomba de empuje en la tubería pequeña que va desde la tubería de agua al sistema de ósmosis inversa.

Si el despachador de agua todavía no distribuye agua de manera apropiada:

- Fíjese si el filtro de sedimentos en el sistema de ósmosis inversa está bloqueado y reemplácelo si fuera necesario.
- Deje que se vuelva a llenar el tanque de almacenaje del sistema de ósmosis inversa después del uso intenso.
- Si su refrigerador tiene un cartucho del filtro de agua, se podrá reducir la presión aún más si se usa en conjunto con un sistema de ósmosis inversa. Quite el cartucho del filtro de agua; vea "Sistema de filtración de agua".

Si tiene preguntas acerca de la presión del agua, vea "Solución de problemas" o llame a un plomero competente autorizado.

Rejilla de la base

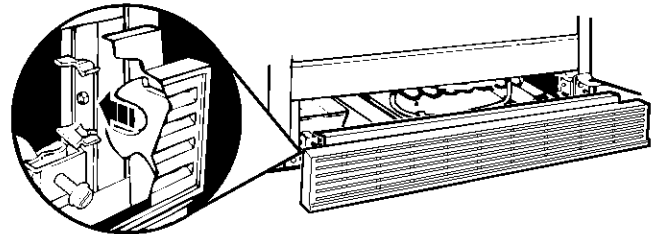

Para retirar la rejilla de la base:

1. Abra ambas puertas.
2. Empuje hacia adentro sobre la parte superior de la rejilla de la base y jale hacia arriba sobre la parte inferior.

NOTA: Asegúrese de volver a fijar la ficha técnica en la parte trasera de la rejilla de la base después de limpiar.

Para volver a colocar la rejilla de la base:

1. Abra ambas puertas.
2. Alinee las lengüetas del soporte de la rejilla con los sujetadores metálicos.
3. Empuje la rejilla con firmeza para que enganche en su lugar.

Cómo quitar la puerta

HERRAMIENTAS NECESARIAS: Llaves de tubo de cabeza hexagonal de ¼ pulg., ½ pulg., y 5/16 pulg., un destornillador de cabeza plana y un destornillador Phillips.

IMPORTANTE: Antes de comenzar, fije el control del refrigerador a OFF (Apagado). Desenchufe el refrigerador o desconecte el suministro de energía. Quite los alimentos de las puertas y cualquier puerta ajustable o recipientes utilitarios de las puertas.

NOTA: Solamente pudiera ser necesario quitar la agarradera de la puerta o las puertas para lograr introducir el producto por la entrada a su hogar. Para determinar si es necesario quitar las puertas o las agarraderas del refrigerador, mida la abertura de la puerta.



⚠ ADVERTENCIA

Peligro de Choque Eléctrico

Desconecte el suministro de energía antes de sacar las puertas.
No seguir estas instrucciones puede ocasionar la muerte o choque eléctrico.

4 Bisagra superior izquierda

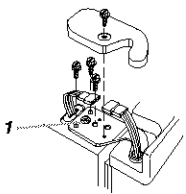

1. No quite el tornillo

5 Cómo quitar la puerta



6 Bisagra superior derecha

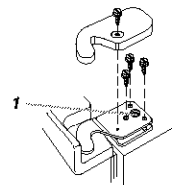

1. No quite el tornillo

3 Conexión de la tubería del despachador de agua

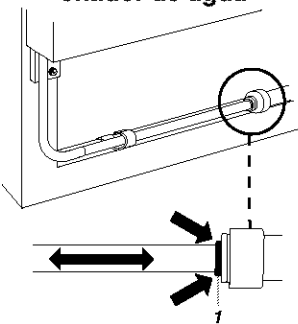

1. Anillo rojo exterior

1 Cómo quitar las agarraderas (opcional)

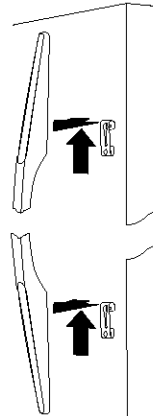

7 Bisagra inferior

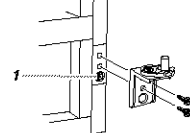

1. No quite el tornillo

2 Rejilla de la base

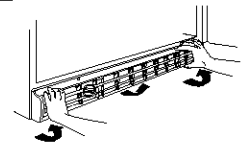

Cómo cerrar y alinear las puertas

8 Nivel

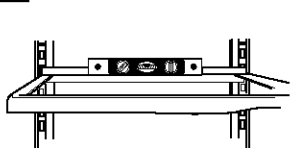

9 Nivelación trasera

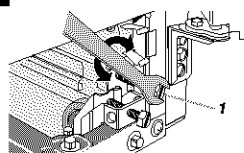

1. Tornillo nivelador del rodillo posterior

10 Alineación de las puertas

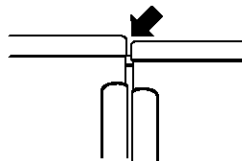

11 Nivelación delantera

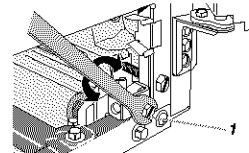

1. Tornillo nivelador del rodillo delantero

Cómo quitar las agarraderas (opcional)

1. Presione firmemente en la manija para deslizarla hacia arriba y hacia afuera de los tornillos de tope (vea la ilustración 1).
2. Coloque el refrigerador en su sitio. Reemplace las agarraderas como se muestra (vea la ilustración 1).

Cómo quitar la puerta

⚠ ADVERTENCIA



Peligro de Choque Eléctrico

Desconecte el suministro de energía antes de sacar las puertas.

No seguir esta instrucción puede ocasionar la muerte o choque eléctrico.

1. Desenchufe el refrigerador o desconecte el suministro de energía.
2. Abra ambas puertas del refrigerador. Quite la rejilla de la base tirando de los extremos exteriores del fondo hacia arriba (vea la ilustración 2).
3. Cierre ambas puertas y manténgalas cerradas hasta que esté listo para separarlas del gabinete.
4. Si tiene un despachador (de hielo o de agua), desconecte la tubería del despachador de agua ubicada detrás de la rejilla de la base en el lado de la puerta del congelador (vea la ilustración 3).
 - Presione el anillo rojo exterior contra la cara del encaje y jale la tubería del despachador para liberarla.
 - En algunos modelos, quite la tubería de la abrazadera de la manguera.
5. Quite la cubierta de la bisagra superior el tornillos y izquierda según se muestra (vea la ilustración 4).
6. Desconecte el enchufe de cableado según se muestra.

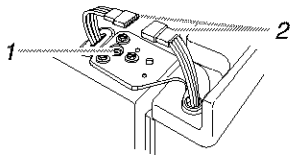

1. No quite el tornillo 1
2. Enchufe de cableado

7. Quite los tornillos que quedan en la bisagra izquierda y la bisagra según se muestra (vea la ilustración 4). No quite el tornillo 1.
8. Levante cuidadosamente la puerta del congelador directamente de la bisagra inferior (vea la ilustración 5). La tubería del despachador de agua queda afianzada a la puerta del congelador y se jala a través de la bisagra izquierda inferior. Cerciérese de proteger la tubería del despachador de agua contra daños.
9. Quite la cubierta de la bisagra superior derecha y los tornillos según se muestra (vea la ilustración 6). No quite el tornillo 1.

10. Levante la puerta del refrigerador directamente hacia arriba para separarla de la bisagra inferior.
11. Quizá no sea necesario quitar la bisagra inferior para pasar el refrigerador por una puerta. Ambas bisagras inferiores tienen la misma construcción.
 - Desensamble las bisagras según se muestra (vea la ilustración 7). No quite el tornillo 1.

Reemplazo de la puerta y de la bisagra

1. Si las quitó, reemplace ambas bisagras. Apriete los tornillos.
 2. Pase cuidadosamente la tubería del despachador de agua a través de la bisagra inferior izquierda antes de reemplazar puerta del congelador en la bisagra. Es posible que necesite ayuda.
- NOTA:** Disponga de un soporte adicional para las puertas mientras reemplaza las bisagras superiores. No se confíe en que los imanes de las puertas van a sostener las puertas mientras trabaja.
3. Vuelva a conectar la tubería del despachador de agua empujándola dentro del encaje hasta que pare y la marca negra toque la cara del encaje (vea la ilustración 3). En algunos modelos, vuelva a colocar la tubería en el abrazadera de la manguera.
 4. Alinee y remplace la bisagra superior izquierda según se muestra (vea la ilustración 4). Apriete los tornillos.
 5. Reconecte el enchufe del cableado.

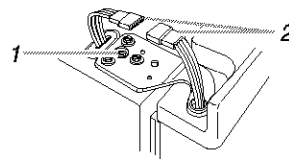

1. No quite el tornillo 1
2. Enchufe de cableado

6. Reemplace la cubierta de la bisagra izquierda y los tornillos.
7. Reemplace la puerta del refrigerador, encajándola cuidadosamente sobre la bisagra inferior derecha.
8. Alinee y reemplace la bisagra superior derecha según se muestra (vea la ilustración 6). Apriete los tornillos.
9. Reemplace la cubierta de la bisagra y los tornillos. Apriete los tornillos.
10. Enchufe el refrigerador o reconecte el suministro de energía.

Cómo cerrar y alinear la puerta

Cómo cerrar la puerta

1. Ubique el refrigerador en su posición definitiva.
2. Coloque un nivel dentro del refrigerador, en la parte trasera del estante superior (vea la ilustración 8).
3. Ubique los tornillos niveladores detrás de la rejilla de la base del refrigerador, en cualquiera de los lados.
4. Use una llave de tubo de cabeza hexagonal para ajustar los tornillos niveladores del rodillo posterior, hasta que el refrigerador esté nivelado. Para elevar ese lado del refrigerador, gire el tornillo nivelador del rodillo posterior hacia la derecha o gire el tornillo nivelador hacia la izquierda para bajar ese lado (vea la ilustración 9). Antes de seguir adelante cerciérese de que el refrigerador esté nivelado.
5. Compruebe la alineación de las puertas después de haber nivelado el refrigerador.

Cómo alinear las puertas

Si después de nivelar el producto, las puertas siguen desalineadas (vea la ilustración 10), siga los pasos que aparecen a continuación:

1. Use una llave de tubo de cabeza hexagonal para ajustar los tornillos niveladores del rodillo delantero, hasta que las puertas estén parejas. Para elevar ese lado del refrigerador, gire el tornillo nivelador del rodillo delantero hacia la derecha o gire el tornillo nivelador hacia la izquierda para bajar ese lado (vea la ilustración 11).

NOTA: Después de cada ajuste, abra y cierre las puertas del congelador y del refrigerador para comprobar el alineamiento de las puertas.

2. Abra las puertas y reemplace la rejilla de la base. Alinee las pestañas de apoyo de la rejilla con las abrazaderas metálicas. Empuje la rejilla con firmeza, hasta que ajuste a presión en su sitio.

NOTA: Cerciórese de reponer la Hoja Técnica detrás de la rejilla de la base.

Conexión del suministro de agua

Lea todas las instrucciones con cuidado antes de comenzar.

IMPORTANTE: Si usa el refrigerador antes de instalar la conexión del agua, ponga la fábrica de hielo en la posición apagado (OFF).

Conexión a la línea de agua

1. Desenchufe el refrigerador o desconecte el suministro de energía.
2. CIERRE el suministro principal de agua. ABRA la llave de agua más cercana al tiempo suficiente para que la tubería de agua se vacíe totalmente.
3. Busque una tubería vertical de agua FRÍA de ½ pulg. a 1¼ pulg. (1,25 cm a 3,18 cm) cercana al refrigerador.

NOTA: Una tubería horizontal funcionará, pero taladre por el lado de superior de la tubería, no por debajo. Esto ayudará a mantener el agua alejada del taladro. Esto también evita que se junte sedimento normal en la válvula.

4. Para determinar la longitud de la tubería de cobre que va a necesitar, mida desde la conexión baja de la parte trasera izquierda del refrigerador hasta la tubería de agua. Agregue 7 pies (2,1 m) para la limpieza. Use tubería de cobre de ¼ pulg. (6,35 mm) de diámetro externo. Asegúrese que ambos extremos de la tubería de cobre estén cortados rectos.
5. Usando un taladro conectado a tierra, haga un orificio de ¼ pulg. en la tubería de agua fría que Ud. eligió.

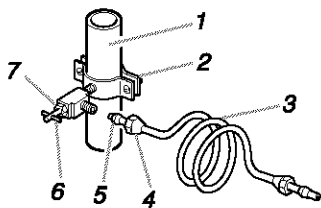

1. Tubería de agua fría
2. Abrazadera para tubería
3. Tubería de cobre
4. Tuerca de compresión
5. Manga de compresión
6. Válvula de cierre
7. Tuerca de presión

6. Ajuste la válvula de cierre a la tubería de agua fría con una abrazadera para tubería. Asegúrese que el extremo de salida esté firmemente insertado en el orificio taladrado de ¼ pulg. en la tubería de agua y que la arandela esté por debajo de la abrazadera para tubería. Ajuste la tuerca de presión. Ajuste los tornillos de la abrazadera para tubería con cuidado y en forma pareja de manera que la arandela provea un cierre hermético. No apriete demasiado porque se puede quebrar la tubería de cobre.
7. Deslice la manga de compresión y la tuerca de compresión sobre la tubería de cobre como se muestra. Inserte el extremo de la tubería en el extremo de salida hasta donde sea posible. Atornille la tuerca de compresión sobre el extremo de salida con una llave ajustable. No apriete demasiado.
8. Coloque el extremo libre de la tubería dentro de un recipiente o fregadero, y ABRA la llave de agua principal para lavar la tubería hasta que el agua salga limpia. CIERRE la válvula de cierre del agua en la tubería de agua. Enrolle la tubería de cobre en espiral.

Conexión al refrigerador

Estilo 1

1. Desenchufe el refrigerador o desconecte el suministro de energía.
2. Fije el tubo de cobre a la entrada de la válvula usando una tuerca de compresión y manga de compresión como se muestra. Ajuste la tuerca de compresión. No apriete demasiado.
3. Use la abrazadera para tubería en la parte trasera del refrigerador para afianzar la tubería al refrigerador según se muestra. Esto ayudará a evitar daños a la tubería cuando el refrigerador se empuje contra la pared posterior.
4. ABRA la válvula de cierre.
5. Revise si hay fugas. Ajuste las conexiones (incluso las de la válvula) o tuercas que tienen fugas.

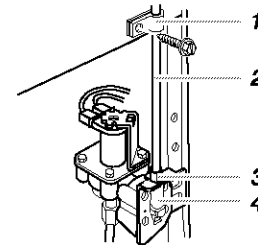

1. Abrazadera para tubería
2. Tubería de cobre
3. Tuerca de compresión
4. Entrada de la válvula

6. La fábrica de hielo está equipada con un filtro de agua incorporado. Si las condiciones del agua local requieren un segundo filtro de agua, se debe instalar en la línea de agua de ¼ pulg. (6,35 mm) en cualquiera de las conexiones de la tubería. Consiga un filtro de agua del distribuidor de electrodomésticos más cercano a su domicilio.
7. Enchufe el refrigerador o reconecte el suministro de energía.
8. Enjuague el sistema de agua. Vea la sección "Preparación del sistema de agua".

NOTA: Deje transcurrir 24 horas para la producción de la primera tanda de hielo. Deje pasar 3 días para que se llene completamente el recipiente para hielo.

Estilo 2

1. Desenchufe el refrigerador o desconecte el suministro de energía.
2. Quite la cinta de empaque de la tubería gris enrollada en la parte trasera del refrigerador.
3. Enrosque la tuerca provista sobre el acoplamiento en el extremo de la tubería de cobre. Apriete la tuerca a mano. Luego apriétela dos vueltas con una llave de tuercas. No apriete demasiado.

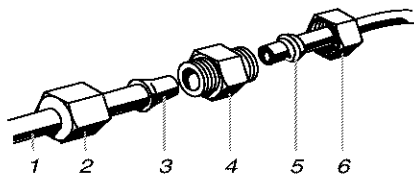

1. Tubería al refrigerador
2. Tuerca (provista)
3. Bulbo
4. Acoplamiento (adquirido)
5. Fécula (adquirida)
6. Tuerca (adquirida)

4. ABRA la válvula de cierre.
5. Revise si hay fugas. Apriete aquellas tuercas o conexiones que tengan fugas (incluidas las conexiones en la válvula).
6. La fábrica de hielo está equipada con un filtro de agua incorporado. Si las condiciones del agua local requieren un segundo filtro de agua, se debe instalar en la línea de agua de ¼ pulg. (6,35 mm) en cualquiera de las conexiones de la tubería. Obtenga un filtro de agua en el distribuidor de electrodomésticos más cercano a su domicilio.
7. Enchufe el refrigerador o reconecte el suministro de energía.
8. Enjuague el sistema de agua. Vea la sección "Preparación del sistema de agua".

NOTA: Deje transcurrir 24 horas para la producción de la primera tanda de hielo. Deje pasar 3 días para que se llene completamente el recipiente para hielo.

Estilo 3

1. Desenchufe el refrigerador o desconecte el suministro de energía.
2. Quite la cinta de empaque de la tubería gris enrollada en la parte trasera del refrigerador.
3. Enrosque la tuerca provista sobre la válvula de agua como se muestra.

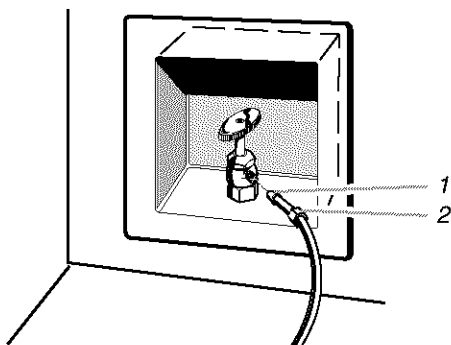

1. Bulbo
2. Tuerca (provista)

NOTA: Apriete la tuerca a mano. Luego apriétela dos vueltas con una llave de tuercas. No apriete demasiado.

4. ABRA la válvula de cierre.
5. Revise si hay fugas. Apriete aquellas tuercas o conexiones que tengan fugas (incluidas las conexiones en la válvula).

6. La fábrica de hielo está equipada con un filtro de agua incorporado. Si las condiciones del agua local requieren un segundo filtro de agua, se debe instalar en la línea de agua de ¼ pulg. (6,35 mm) en cualquiera de las conexiones de la tubería. Obtenga un filtro de agua en el distribuidor de electrodomésticos más cercano a su domicilio.
7. Enchufe el refrigerador o reconecte el suministro de energía.
8. Enjuague el sistema de agua. Vea la sección "Preparación del sistema de agua".

NOTA: Deje transcurrir 24 horas para la producción de la primera tanda de hielo. Deje pasar 3 días para que se llene completamente el recipiente para hielo.

Preparación del sistema de agua

Sírvase leer antes de usar el sistema de agua.

Inmediatamente después de la instalación, siga los pasos a continuación para asegurarse de que el sistema de agua esté debidamente limpio.

1. Abra la puerta del congelador y apague la fábrica de hielo. El interruptor ON/OFF (encendido/apagado) se encuentra en el lado derecho superior del compartimiento del congelador. Mueva el interruptor a la posición OFF (apagado - hacia la derecha) como se muestra.

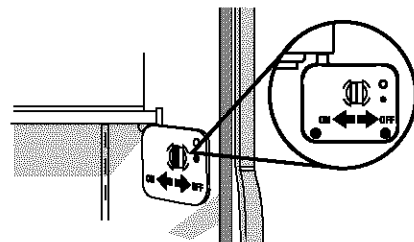

NOTAS:

- Asegúrese de que el filtro de la rejilla de la base esté instalado adecuadamente y que la tapa esté en la posición horizontal.
 - **No use con agua que no sea microbiológicamente segura o que sea de calidad desconocida sin desinfectarla adecuadamente antes o después del sistema. Pueden usarse sistemas certificados para la reducción de quistes en aguas desinfectadas que puedan contener quistes filtrables.**
2. Use un recipiente resistente para oprimir la barra del despachador de agua hasta que el agua comience a salir. Limpie el sistema de agua distribuyendo y desechando de 2 a 3 gal. (de 8 a 12 L) de agua. La limpieza del sistema tomará aproximadamente de 6 a 7 minutos y ayudará a despejar el aire de la línea. En algunas casas se podrá requerir limpieza adicional.

NOTA: A medida que sale aire del sistema, es posible que salgan chorros de agua repentinos del despachador.
 3. Abra la puerta del congelador y ponga la fábrica de hielo a funcionar. Mueva el interruptor a la posición ON (encendido - hacia la izquierda). Vea la sección "Fábrica de hielo y depósito de hielo" para obtener más instrucciones sobre la operación de su fábrica de hielo.
 - Deje transcurrir 24 horas para la producción del primer lote de hielo.
 - Deshágase de los tres primeros lotes de hielo producido.
 - Dependiendo de su modelo, puede ser que Ud. desee elegir la característica máxima de hielo para incrementar la producción de hielo.

Sonidos normales

Su nuevo refrigerador puede hacer ruidos que su viejo refrigerador no hacía. Como estos sonidos son nuevos para Ud., puede ser que se preocupe. La mayoría de los sonidos nuevos son normales. Superficies duras, como el piso, las paredes y los gabinetes, pueden hacer que los sonidos parezcan más fuertes de lo que son en realidad. A continuación se describen los tipos de sonidos y qué puede causarlos.

- Si su producto está equipado con una fábrica de hielo, Ud. escuchará un zumbido cuando la válvula de agua se abre para llenar la fábrica de hielo en cada ciclo.
- Su refrigerador está diseñado para funcionar con más eficiencia para conservar sus alimentos a la temperatura deseada y para minimizar el uso de energía. El compresor de alta eficiencia y los ventiladores pueden causar que su nuevo refrigerador funcione por períodos de tiempo más largos que su refrigerador viejo y Ud. puede escuchar un sonido pulsante o agudo que proviene del compresor o de los ventiladores que se ajustan para un rendimiento óptimo.
- Puede ser que Ud. escuche el motor del ventilador del evaporador circulando el aire a través de los compartimientos del refrigerador y del congelador. Es posible que aumente la velocidad del ventilador cuando usted abra la puerta o agregue alimentos calientes.
- Las vibraciones pueden producirse por el flujo de líquido refrigerante, tubería de agua o artículos guardados arriba del refrigerador.
- El agua que gotea en el calentador del descongelador durante el ciclo de descongelación puede causar chisporroteos.
- Al final de cada ciclo, Ud. puede escuchar un gorgoteo debido al flujo de líquido refrigerante en su refrigerador.
- La contracción y expansión de las paredes internas pueden causar un ligero estallido.
- Ud. puede escuchar aire forzado por el ventilador del condensador sobre el condensador.
- Ud. puede escuchar agua corriendo hacia la bandeja recolectora durante el ciclo de descongelación.

USO DE SU REFRIGERADOR

Cómo asegurar la debida circulación del aire

Para asegurar las temperaturas correctas, debe permitir que el aire fluya entre las dos secciones. El aire frío entra por la parte inferior de la sección del congelador y continúa hacia arriba. Luego entra en la sección del refrigerador a través del orificio de ventilación superior. El aire regresa al congelador como se muestra.

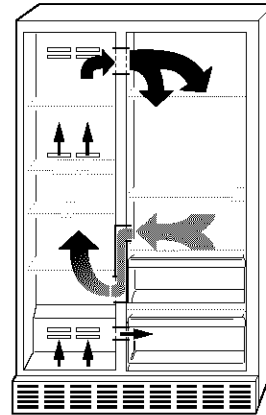

No bloquee ninguno de estos orificios de ventilación con alimentos como sodas, cereales, pan, etc. Si estos orificios están bloqueados, el aire no circulará y los controles de temperatura no funcionarán correctamente.

IMPORTANTE: Debido a que el aire circula entre ambas secciones, los olores que se formen en una sección pasarán a la otra. Para eliminar los olores, limpie completamente ambas secciones. Para evitar que pasen de una sección a otra, envuelva o cubra bien los alimentos.

Uso de los controles

IMPORTANTE:

- El control del refrigerador regula la temperatura del compartimiento del refrigerador. El control del congelador regula la temperatura del compartimiento del congelador.
- Espere 24 horas después de conectar el refrigerador antes de colocar alimentos en él. Si agrega alimentos antes de que el refrigerador se haya enfriado por completo, sus alimentos podrían echarse a perder. El regular los controles del refrigerador y del congelador a un ajuste más bajo (más frío) no va a enfriar los compartimientos con más rapidez.
- Si la temperatura está demasiado caliente o demasiado fría en el refrigerador o en el congelador, antes de regular los controles, revise primero los orificios de ventilación para cerciorarse de que no estén obstruidos.
- Los ajustes prefijados deben ser los correctos para un uso doméstico normal. Los controles están ajustados correctamente cuando la leche o los jugos están tan fríos como Ud. desea y cuando el helado tiene consistencia firme.

Controles digitales

Para su conveniencia, los controles vienen prefijados de fábrica. Al instalar su refrigerador, asegúrese de que los controles aún estén prefijados en los "ajustes medios" tal como se ilustra. El panel de control digital está ubicado en la parte superior del compartimiento del refrigerador y le permite ver los puntos de ajuste del control de temperatura.

NOTA: Los puntos de ajuste recomendados de fábrica son 0°F (-18°C) para el congelador y 37°F (3°C) para el refrigerador.

Para encender el refrigerador y ver los puntos de ajuste:

- Presione y sostenga ON/OFF (Encendido/Apagado) 2 segundos.

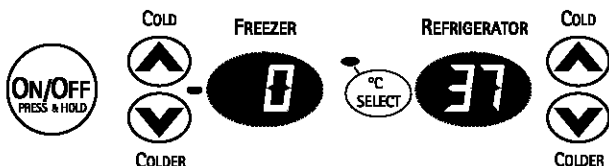

Para ver las temperaturas en centígrados:

- Presione el botón °C SELECT (Seleccionar °C). El indicador se encenderá.



NOTA: Si la temperatura del congelador está bajo cero, la luz indicadora adyacente a la pantalla del congelador se encenderá.

Ajuste de los controles digitales

Para regular temperaturas de punto de ajuste:

- Presione la flecha del refrigerador o del congelador hacia arriba o hacia abajo hasta llegar a la temperatura deseada.

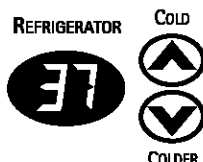

NOTA: Espere por lo menos 24 horas entre un ajuste y otro, y después vuelva a verificar las temperaturas antes de hacer otros ajustes.

- El rango de punto de ajuste para el congelador es de -5°F a 5°F (-21°C a -15°C) y 33°F a 41°F (1°C a 5°C) para el refrigerador.

| CONDICIÓN/MOTIVO: | AJUSTE: |
|--|--------------------------------------|
| REFRIGERADOR demasiado frío - No están fijados de acuerdo a las condiciones ambientales | Control del REFRIGERADOR 1° más alto |
| REFRIGERADOR demasiado caliente - Mucho uso o temperatura ambiental muy caliente | Control del REFRIGERADOR 1° más bajo |
| CONGELADOR demasiado frío - No están fijados de acuerdo a las condiciones ambientales | Control del CONGELADOR 1° más alto |
| CONGELADOR demasiado frío/ muy poco hielo - Mucho uso o alto consumo de hielo | Control del CONGELADOR 1° más bajo |

Funciones adicionales del panel de control digital

Las funciones adicionales están ubicadas en el panel de control en la parte superior del compartimiento del refrigerador.

GrocerySavor™

La función GrocerySavor™ ayuda en los períodos de alto uso del refrigerador, con cargas completas de comestibles o temperaturas ambientales temporalmente calientes.

- Presione GrocerySavor™ para fijar las temperaturas en -10°F (-23°C) para el congelador y 34°F (1°C) para el refrigerador. La luz indicadora de GrocerySavor™ permanecerá encendida durante 24 horas a menos que se le apague manualmente.



NOTA: La pantalla de la temperatura no cambiará. Después de 24 horas, el refrigerador vuelve a los puntos de ajuste previos de temperatura.

Producción acelerada de hielo

Esta función ayuda en los períodos temporarios de alto consumo de hielo al aumentar la producción de hielo en un período de 24 horas.

- Presione el botón de producción acelerada de hielo para fijar la temperatura del congelador a -10°F (-23°C). La temperatura del refrigerador no cambiará. El ajuste de hielo acelerado permanecerá encendido durante 24 horas a menos que se le apague manualmente.



NOTAS:

- La pantalla de la temperatura no cambiará. Después de 24 horas, el refrigerador vuelve a los puntos de ajuste previos de la temperatura.
- Si desea en todo momento un aumento en la producción del hielo, fije el control del congelador a un número más frío. El ajuste del congelador a una temperatura más fría puede endurecer más algunos alimentos como el helado.

Despachadores de agua y hielo

⚠ ADVERTENCIA



Peligro de Cortaduras

Use un vaso resistente para recibir hielo o agua del despachador.

No seguir esta instrucción puede ocasionar cortaduras.

El despachador electrónico le ofrece varias opciones: la posibilidad de seleccionar hielo picado o en cubos, una luz especial que se enciende cuando usted utiliza el despachador y que se puede fijar en el Auto Mode (Modo automático) y una opción de cierre para evitar que salga hielo o agua accidentalmente.

El despachador de hielo

El hielo proviene del depósito de hielo de la fábrica de hielo, en el congelador. Cuando usted oprime la barra del despachador:

- Se abre una escotilla en un conducto situado entre el despachador y el depósito del hielo. El hielo baja del depósito y cae a través del conducto.
- Cuando deja de oprimir la barra del despachador, se cierra la escotilla y deja de salir hielo. El sistema de distribución no funcionará cuando la puerta del congelador esté abierta.

Antes de sacar hielo, seleccione el tipo de hielo que desea. Los botones de control están diseñados para facilitar el uso y limpieza.

- Para obtener hielo en cubos, oprima el botón de hielo en cubos hasta que el indicador verde aparezca en la ventana que está debajo de CUBED (hielo en cubos).
- Para obtener hielo picado, oprima el botón de hielo en cubos hasta que el indicador verde aparezca en la ventana que está debajo de CRUSHED (hielo picado).

CRUSHED CUBED

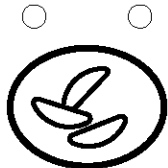

Para obtener hielo picado, los cubos son triturados antes de ser despachados. Esto puede retrasar un poco la distribución del hielo picado. El ruido proveniente del triturador de hielo es normal y los trozos de hielo pueden variar en tamaño. Cuando cambie de "CRUSHED" a "CUBED", caerán unas onzas de hielo picado junto con los primeros cubos.

Para despachar hielo:

1. Oprima el botón del tipo de hielo que desee.
2. Oprima con un vaso resistente la barra del despachador de hielo. Sostenga el vaso junto al orificio del despachador para que el hielo no caiga fuera del vaso.
IMPORTANTE: No necesita aplicar mucha presión a la barra para activar el despachador de hielo. Oprimir mucho no hará que el despachador funcione con más rapidez ni que despache mayor cantidad de hielo.

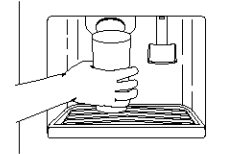

3. Retire el vaso para detener la salida de hielo.

NOTA: Los primeros lotes de hielo pueden tener mal sabor debido a las conexiones de plomería y piezas nuevas. Deseche ese hielo. Además, saque grandes cantidades de hielo del depósito de hielo, y no a través del despachador.

El despachador de agua

Si no limpió el sistema de agua cuando se instaló el refrigerador por primera vez, oprima la barra del despachador de agua con un vaso o jarra hasta que saque y descarte de 2 a 3 galones (8 a 12 litros) o aproximadamente 6 ó 7 minutos después de que el agua comience a salir. Toma de 3 a 4 minutos para que el agua comience a salir. El agua que usted saca y descarta limpia el sistema y ayuda a despejar el aire de las líneas. Deje que pasen varias horas para que el refrigerador se enfríe y pueda enfriar el agua.

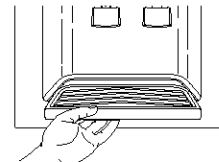

IMPORTANTE: La charola pequeña desmontable que se encuentra en el fondo del despachador está diseñada para contener derrames pequeños y permitir una limpieza fácil. La charola no tiene desagüe. La charola puede quitarse del despachador y llevarse a un lavabo para vaciarse o limpiarse.

Para despachar agua:

1. Oprima un vaso contra la barra del despachador de agua.
2. Retire el vaso para detener la salida del agua.

NOTA: El agua puede tener un gusto raro si usted no usa el despachador periódicamente. Haga salir suficiente agua cada semana para mantener un suministro fresco.

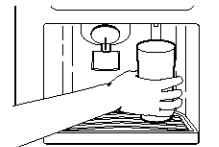

La luz del despachador

Cuando use el despachador, la palanca encenderá automáticamente la luz. Si usted quiere que la luz esté encendida continuamente, puede elegir ON (Encendida) o AUTO (Automática).

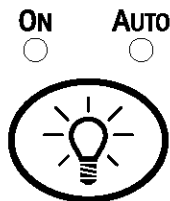

ON (Encendida): Presione el botón del foco de luz que está en el lado derecho del panel de control del refrigerador para encender la luz del despachador. Aparecerá el indicador verde debajo de ON (Encendida).

AUTO (Automática): Presione el botón del foco de luz una segunda vez para seleccionar el modo automático. Aparecerá el indicador verde debajo de AUTO (Automática). La luz del despachador se ajustará automáticamente para volverse más brillante a medida que la habitación esté más brillante, y más tenue a medida que se oscurezca la habitación.

OFF (Apagada): Presione el botón del foco de luz una tercera vez para apagar la luz del despachador.

Las luces del despachador son LEDs (diodo electrolumínico, por sus iniciales en inglés), las cuales no deberían necesitar cambiarse. Si le parece que las luces del despachador no funcionan, asegúrese de que el sensor de la luz no esté bloqueado (en el modo automático). Vea "Localización y reparación de averías" para obtener más información.



El cierre del despachador

Su despachador puede apagarse para facilitar la limpieza o para evitar que sea activado accidentalmente por niños o animales domésticos. Para apagar el despachador, oprima y sostenga el botón de cierre hasta que aparezca el indicador rojo debajo de "LOCKED" (Bloqueado). Los despachadores de hielo y de agua no funcionarán. Para desbloquear el despachador, oprima el botón de bloqueo hasta que el indicador desaparezca. Luego continúe distribuyendo hielo o agua como de costumbre.



NOTA: La función de cierre no interrumpe el flujo eléctrico a la unidad, a la fábrica de hielo o a la luz del despachador. Únicamente desactiva las barras del despachador.

La pantalla de estado del filtro de agua

La pantalla de estado del filtro de agua le dirá cuándo es tiempo de cambiar el filtro de agua. Un filtro de agua nuevo debe mostrar una lectura de 99% y continuará decreciendo a medida que se use el filtro. Para cambiar el cartucho del filtro de agua, vea "Cómo cambiar el cartucho del filtro del agua" más adelante en esta sección.

| INDICADOR: | ESTADO: |
|-----------------------------------|---------------------------|
| 99 por ciento | Nuevo filtro instalado |
| 10 por ciento | Pedir filtro de reemplazo |
| 0 por ciento O el flujo disminuye | Reemplazar el filtro |

Después de reemplazar el filtro del agua, presione RESET y sosténgalo 2 segundos para cambiar la pantalla del filtro de agua a 99 por ciento.

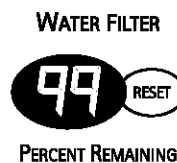

Sistema de filtración de agua

NOTA: No se debe usar con agua que presente riesgos microbiológicos o de calidad desconocida sin la debida desinfección antes o después del sistema. Pueden usarse sistemas certificados para la reducción de quistes en aguas desinfectadas que puedan contener quistes filtrables.

Cómo cambiar el filtro

1. Localice la tapa del cartucho del filtro de agua en la parte frontal de rejilla de la base. Gire la tapa a la izquierda hasta la posición vertical y jale la tapa y el cartucho del filtro hacia afuera a través de la rejilla de la base.

NOTA: Siempre queda agua en el cartucho y es posible que se derrame un poco de la misma.

2. Quite la tapa del cartucho deslizando la del extremo del cartucho viejo. La tapa se deslizará a la izquierda o a la derecha. **NO DESCARTE LA TAPA.**

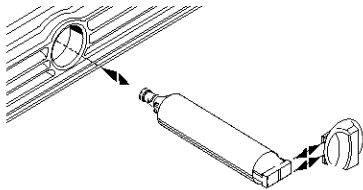

3. Saque el nuevo cartucho de su empaque y quite la cubierta protectora de los anillos en O.

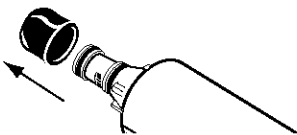

4. Deslice la tapa del cartucho en el nuevo cartucho. Vea la ilustración en el paso 2.
5. Con la tapa del cartucho en la posición vertical, empuje el nuevo cartucho del filtro dentro de la rejilla de la base hasta que se detenga. Gire la tapa del cartucho a la derecha hasta la posición horizontal. Enjuague el sistema de agua (vea la sección "Enjuague del sistema del agua después de reemplazar el filtro.")

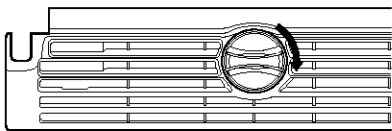

Enjuague del Sistema del agua después de reemplazar el filtro

Use un recipiente resistente para oprimir la barra del despachador de agua hasta que el agua comience a salir. Enjuague el sistema del agua despachando y desechando de 2 a 3 galones (8 a 12 L) de agua. La limpieza del sistema tardará aproximadamente de 6 a 7 minutos y ayudará a despejar el aire de la tubería. En algunas casas quizás sea necesario un enjuague adicional.

NOTA: A medida que se despeje el aire del sistema, es posible que salgan chorros repentinos de agua del despachador.

Uso del despachador sin el filtro de agua

Puede usar el despachador sin el cartucho del filtro de agua. El agua no estará filtrada.

1. Quite el cartucho del filtro de agua de la rejilla de la base.
2. Deslice la tapa del cartucho hasta el extremo del cartucho del filtro. **NO DESCARTE LA TAPA.** Con la tapa del cartucho en posición vertical, introduzca la tapa en la rejilla de la base hasta que se detenga.

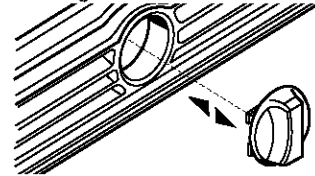

3. Gire la tapa del cartucho hasta llegar a la posición horizontal. La tapa del cartucho quizás no esté nivelada con la rejilla de la base.

Fábrica de hielo y depósito de hielo

Para encender/apagar la fábrica de hielo

El interruptor de ON/OFF (Encendido/apagado) se encuentra en el lado derecho superior del compartimiento del congelador.

1. Deslice el control a la posición ON (encendido - hacia la izquierda).

NOTA: Su fábrica de hielo tiene un apagado automático. El sensor de la fábrica de hielo hace pasar un rayo de una pared del congelador a la otra, lo que detendrá automáticamente la producción de hielo cuando esté lleno el depósito de hielo. El control permanecerá en la posición ON (encendido - hacia la izquierda).

2. Para apagar la fábrica de hielo manualmente, deslice el control a la posición OFF (apagado - hacia la derecha).

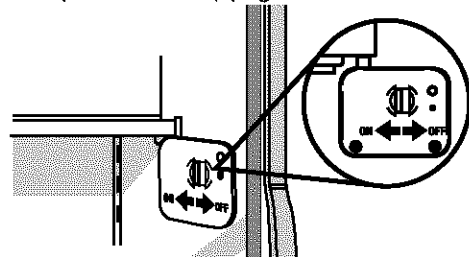

Para quitar y volver a colocar el depósito de hielo

1. Sostenga la base del depósito con las dos manos, presione el botón que libera el depósito y levante el depósito hacia arriba y hacia afuera.

NOTA: No es necesario mover el control de la fábrica de hielo a la posición OFF (apagado - hacia la derecha) cuando se quite el depósito de hielo. La cubierta con sensor ("Puerta abatible") que se encuentra en la pared izquierda del congelador impide que la fábrica de hielo produzca hielo si la puerta está abierta o si se quita el depósito de hielo.

2. Vuelva a poner el depósito de hielo en la puerta y presione hacia abajo para asegurarse de que se encuentra seguro en su lugar.

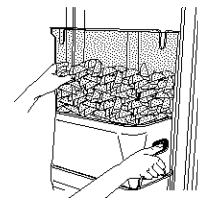

Limpieza del depósito de hielo

1. Vacíe el depósito de hielo. Si es necesario, use agua tibia para derretir el hielo.
NOTA: Nunca use instrumentos afilados para romper el hielo en el depósito. Esto puede dañar el depósito y el mecanismo de despacho.
2. Lave el depósito de hielo con un detergente suave, enjuague bien y seque meticulosamente. No use limpiadores duros o abrasivos ni solventes.

RECUERDE

- Deje transcurrir 24 horas para la producción de la primera tanda de hielo. Deje pasar 3 días para que se llene completamente el recipiente para hielo.
- Deshágase de los tres primeros lotes de hielo producido para evitar las impurezas que pudieran eliminarse del sistema.
- La calidad del hielo dependerá de la calidad del agua que suministre a su fábrica de hielo.
- Evite la conexión de su fábrica de hielo a un suministro de agua ablandada. Los químicos para ablandar el agua (como la sal) pueden dañar ciertos componentes de la fábrica de hielo y producir un hielo de muy baja calidad. Si no se puede evitar el uso de un suministro de agua ablandada, asegúrese de que el ablandador de agua esté funcionando correctamente y que goce de un buen mantenimiento.
- Es normal que los cubitos de hielo se peguen en las esquinas. Se separarán con facilidad.
- No guarde nada en la fábrica de hielo o el desposito de hielo.

CARACTERÍSTICAS DEL REFRIGERADOR

El modelo de su refrigerador podrá contar con algunas o todas estas características. Las características que se pueden adquirir por separado como accesorios vienen identificadas como "Accesorio". No todos los accesorios encajarán en todos los modelos. Si está interesado en adquirir uno de los accesorios, por favor llame al número gratuito que se encuentra en la portada o en la sección "Accesorios".

Información importante para saber acerca de los estantes y tapas de vidrio:

No limpie los estantes y tapas de vidrio con agua caliente mientras están fríos. Los estantes y tapas pueden romperse si se exponen a cambios bruscos de temperatura o impacto, como sería un golpe brusco. Para su protección, el vidrio templado se ha diseñado para hacerse añicos. Esto es normal. Los estantes y tapas de vidrio son muy pesados. Tenga mucho cuidado al sacarlos para evitar que se dañen al caer.

Estantes del refrigerador

Su modelo puede tener estantes de vidrio o alambre. Si usted guarda alimentos similares juntos y ajusta los estantes para que se adapten a las diferentes alturas de los artículos, se reduce el tiempo que el refrigerador permanece abierto y se ahorra energía.

Estantes deslizables (en algunos modelos)

Para quitar y volver a colocar un estante en el marco de metal:

1. Jale el estante hacia adelante hasta que se detenga. Inclíne el frente del estante hacia arriba y levántelo un poco mientras que jala el estante fuera del marco.
2. Vuelva a colocar el estante guiándolo de regreso dentro de las ranuras en el marco y empujando el estante para que pase el tope.

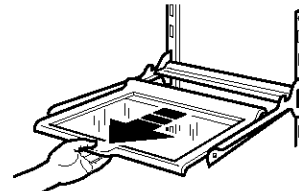

Estantes y marcos de los estantes

Para quitar y volver a colocar un estante/marco:

1. Quite el estante/marco inclinándolo por el frente y levantándolo fuera de los soportes del estante.
2. Vuelva a colocar el estante/marco guiando los ganchos posteriores del estante dentro de los soportes del estante. Inclíne el frente del estante hacia arriba hasta que los ganchos posteriores del estante caigan dentro de los soportes del estante. Verifique que el estante esté seguro en su lugar.

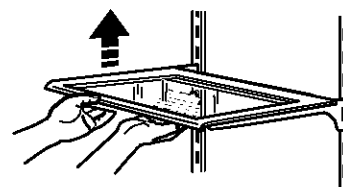

Estante abatible

Para quitar y volver a colocar el estante abatible:

1. Quite el estante abatible deslizando hacia arriba y hacia atrás. Jale ligeramente hacia adelante para liberar las espigas traseras del riel, como se muestra.

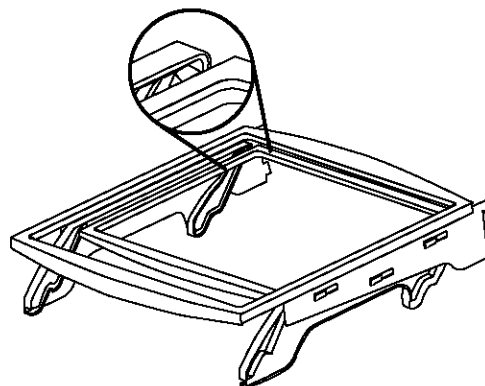

2. Con las espigas traseras liberadas, jale el estante hacia abajo y hacia afuera.
3. Vuelva a colocar el estante deslizando las espigas delanteras dentro del riel. Empuje el estante hacia arriba y hacia atrás hasta que las espigas traseras caigan en el riel. Jale hacia abajo y hacia adelante para asegurarse de que el estante esté asegurado en su lugar.

Cajón para carnes frías

El cajón para carnes frías es muy conveniente para guardar pasas, nueces, comidas para untar y otros artículos pequeños a la temperatura normal del refrigerador.

Para quitar y volver a colocar el cajón para carnes frías:

1. Quite el cajón de carnes frías deslizando hacia afuera hasta el tope. Levante el frente y deslice el cajón hacia afuera hasta que salga.
2. Vuelva a colocar el cajón de carnes frías deslizando hacia atrás pasando el tope.

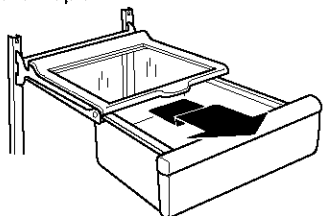

Cajón convertible para verduras/ carne, cajón para verduras y tapas

Cajón para verduras y cajón convertible para verduras/ carne

Para quitar y volver a colocar los cajones

1. Deslice el cajón para verduras y el cajón para carne hasta el tope. Eleve el frente del cajón con una mano mientras sujeta la parte inferior con la otra mano y deslice el cajón hasta que salga.
2. Vuelva a colocar el cajón para verduras o el cajón para carne deslizando hacia atrás pasando el tope.

Tapas del cajón para verduras o el cajón para verduras/ carne

Para quitar y volver a colocar las tapas:

1. Quite los cajones para verduras o carne. Presione hacia arriba en el centro de la parte de vidrio del cajón para verduras hasta que se separe del marco de plástico. Sostenga el vidrio del cajón para verduras firmemente y con cuidado deslícelo hacia adelante para quitarlo.
2. Levante el marco de la tapa del cajón para verduras y quítelo. Repita los pasos para quitar la tapa del cajón para carne.

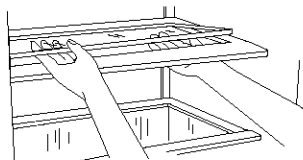

3. Vuelva a colocar la parte posterior del marco de la tapa del cajón para carne en los soportes o guías que se encuentran en las paredes laterales del refrigerador y baje o deslice el frente del marco de la tapa a su lugar.
4. Deslice la parte posterior de la pieza de vidrio en el marco de la tapa y baje el frente a su lugar. Repita los pasos para volver a colocar la tapa del cajón para verduras.

Control de temperatura para el cajón convertible de verduras/carne

El cajón convertible de verduras/carne puede ajustarse de manera que enfríe correctamente la carne o las verduras. El aire dentro de la charola se enfría para prevenir que partes de los alimentos se congelen y puede ajustarse para mantener la carne a las temperaturas de almacenaje recomendadas por el National Livestock and Meat Board (Consejo Nacional de Ganado y Carnes): 28° - 32°F (-2° - 0°C).

IMPORTANTE: Para mantener la frescura por más tiempo, antes de guardar siempre envuelva la carne en materiales que sean herméticos y a prueba de humedad. Siempre almacene la carne siguiendo las recomendaciones.

Cómo ajustar el control

El control convertible viene ajustado de fábrica en la posición menos fría para carnes.

Para cambiar el ajuste: Mueva el control hacia la derecha (más frío) o hacia la izquierda (menos frío), según desee.

Para guardar verduras: Para guardar las verduras a la temperatura óptima (que debe ser menos fría que para la carne), mueva el control hasta el extremo izquierdo, a la posición VEG.

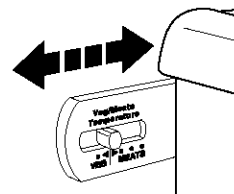

IMPORTANTE: Si los alimentos se empiezan a congelar, mueva el control hacia la izquierda (menos frío). Recuerde que debe esperar 24 horas entre ajustes. Si lo hace así, le da tiempo a la temperatura de los alimentos a que cambie.

Guía para la conservación de carnes

Guarde la mayoría de las carnes en su envoltura original siempre y cuando sea hermética y a prueba de humedad. Vuelva a envolverlas si fuera necesario. Consulte el cuadro siguiente respecto a los períodos de conservación. Para guardar la carne por un tiempo más prolongado que los períodos indicados, congélela.

Pescado fresco o mariscos el mismo día de su compra
Pollo, carne de res molida,
carnes varias (hígado, etc) 1 - 2 días
Carnes frías, filetes/asados 3 - 5 días
Carnes curadas 7 - 10 días
Sobras - Cubra las sobras con papel plástico, o papel de aluminio o guárdelas en recipientes de plástico con tapas herméticas.

Control de humedad del cajón para verduras

Usted puede controlar el nivel de humedad en el cajón hermético para verduras con el control de humedad situado en la cubierta del cajón para verduras. Regule el control a cualquier ajuste entre LOW (Bajo) y HIGH (Alto).

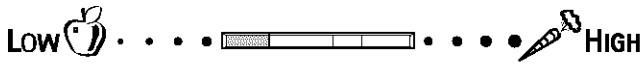

LOW (posición abierta) deja que el aire húmedo salga del cajón para verduras, y es el más adecuado para conservar las frutas y verduras con cáscara.

- Frutas: Lávelas, déjelas secar y guárdelas en el refrigerador en bolsas de plástico o en el cajón para verduras. No lave ni pele las moras sino en el momento de usarlas. Separe y guarde las moras en su recipiente original en el cajón para verduras, o guárdelas en una bolsa de papel cerrada sin apretar en un estante del refrigerador.
- Verduras con cáscaras: Colóquelas en bolsas de plástico o recipientes de plástico y guárdelas en el cajón para verduras.

HIGH (posición cerrada) mantiene el aire húmedo en el cajón para verduras, y es el más adecuado para conservar las verduras frescas de hoja.

- Verduras de hoja: Lávelas con agua fría, escúrralas y deshágase de las partes magulladas o amarillentas. Colóquelas en una bolsa de plástico o un recipiente de plástico y guárdelas en el cajón para verduras.

Portabotellas

(en algunos modelos - Accesorio)

Para quitar y volver a colocar el portabotellas:

1. Quite el portabotellas jalándolo directamente hacia afuera del estante.
2. Vuelva a colocar el portabotellas deslizándolo entre el estante y la pared del refrigerador.

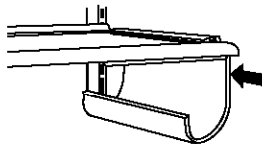

Recipiente utilitario

(Accesorio)

NOTA: Para almacenamiento a largo plazo, guarde los huevos en un recipiente con tapa o en su recipiente original en un estante interior.

CARACTERÍSTICAS DEL CONGELADOR

Su modelo podrá contar con algunas o todas estas características. Las características que pueden adquirirse por separado como accesorios vienen identificadas como "Accesorio". No todos los accesorios encajarán en todos los modelos. Si está interesado en adquirir uno de los accesorios, por favor llame al número gratuito que se encuentra en la portada o en la sección "Accesorios".

Estante del congelador

(el número de estantes varía dependiendo del modelo)

Para quitar y volver a colocar el estante:

1. Levante el estante y libérela de los soportes para quitarlo.
2. Vuelva a colocar el estante en los soportes. Revise que el estante esté seguro en su lugar.

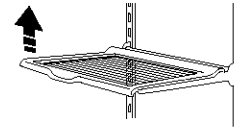

Guía para la conservación de alimentos congelados

Los períodos de conservación variarán según la calidad y tipo de alimentos, el tipo de embalaje o envoltura empleada (deberá ser hermético y a prueba de humedad), y la temperatura de conservación. Es normal que hayan cristales de hielo dentro de un paquete sellado. Esto simplemente indica que la humedad y el aire dentro del paquete se han condensado, creando cristales de hielo.

No coloque en el congelador más alimentos sin congelar de los que puedan congelarse en 24 horas (no más de 2 a 3 libras de alimentos por pie cúbico [907 a 1.350 g por L] de espacio en el congelador). Deje suficiente espacio en el congelador para la circulación de aire entre los paquetes. Tenga cuidado de dejar suficiente espacio para que la puerta pueda cerrarse herméticamente.

Para obtener más información respecto a la preparación de alimentos para su congelación, consulte una guía de congeladores o un buen libro de cocina.

Canastilla del congelador

La canastilla del congelador se puede utilizar para guardar bolsas de frutas y verduras congeladas que pudieran caerse los estantes del congelador.

Para quitar y volver a colocar la canastilla del congelador:

1. Quite la canastilla deslizándola hasta el tope.
2. Levante el frente y deslícela hacia afuera totalmente.

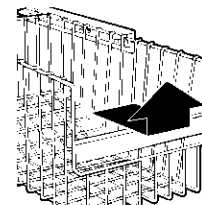

3. Vuelva a colocar la canastilla en su lugar, colocándola en los rieles. Levante la parte frontal de la canastilla o el recipiente ligeramente al tiempo que la empuja hasta después de los topes.

CARACTERÍSTICAS DE LA PUERTA

Su modelo podrá contar con algunas o todas estas características. Las características que pueden adquirirse por separado como accesorios vienen identificadas como "Accesorio". No todos los accesorios encajarán en todos los modelos. Si está interesado en adquirir uno de los accesorios, por favor llame al número gratuito que se encuentra en la portada o en la sección "Accesorios".

Depósito inclinable de la puerta del congelador

Para quitar y volver a colocar el depósito:

1. Quite el depósito jalando hacia afuera las lengüetas que se encuentran detrás de la canastilla para liberarla del revestimiento de la puerta.
2. Vuelva a colocar el depósito alineando las lengüetas con los botones laterales del revestimiento de la puerta. Encaje firmemente las lengüetas en los botones como se muestra.

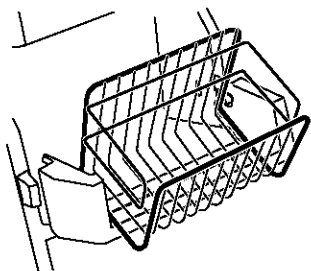

Depósito enfriador de la puerta

El aire fresco del congelador es dirigido directamente al depósito de la puerta por debajo de los orificios de ventilación.

NOTA: El compartimento de los productos lácteos y el estante para latas no son enfriados.

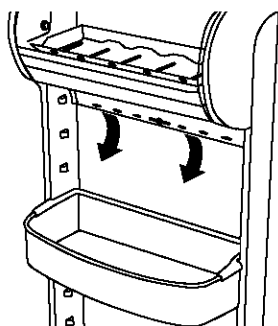

Control del depósito enfriador de la puerta

El control del depósito enfriador de la puerta está situado del lado izquierdo del compartimento del refrigerador.

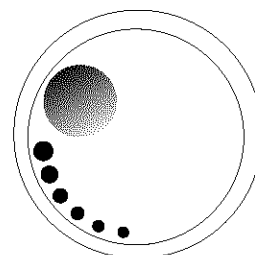

- Gire el control en el sentido de las manecillas del reloj (hacia la derecha) para disminuir el flujo de aire frío al depósito y hacerlo menos frío.
- Gire el control en el sentido contrario a las manecillas del reloj (hacia la izquierda) para aumentar el flujo de aire frío al depósito y hacerlo más frío.

Rieles de la puerta

Se pueden quitar los rieles de la puerta para facilitar la limpieza.

Rieles a presión de la puerta

Para quitar y volver a colocar los rieles:

1. Quite los rieles empujando hacia adentro ligeramente en la parte frontal del soporte mientras jala hacia afuera la lengüeta interior. Repita estos pasos para el otro extremo del riel.
2. Vuelva a colocar los rieles alineando los extremos de los soportes con los botones que están en los costados del revestimiento de la puerta. Encaje a presión el soporte y las piezas del riel en las lengüetas que están encima del estante, tal como se ilustra.

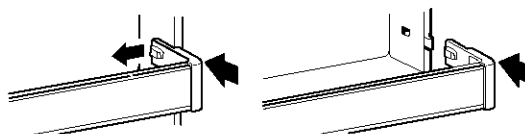

Rieles calzables de la puerta

Para quitar y volver a colocar los rieles:

1. Quite los rieles jalando directamente hacia arriba cada extremo del riel.
2. Vuelva a colocar los rieles deslizando el riel del estante en las ranuras de la puerta y empujando el riel directamente hacia abajo hasta que se detenga.

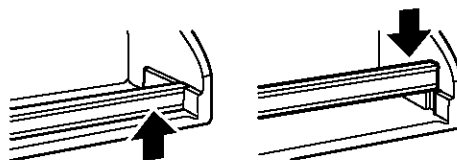

Recipientes de la puerta

Para quitar y volver a colocar los recipientes:

1. Quite el recipiente levantándolo y jalándolo directamente hacia afuera.
2. Vuelva a colocar el recipiente deslizándolo hacia adentro sobre el soporte elegido y empujándolo hacia abajo hasta que se detenga.

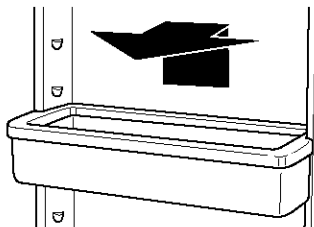

CUIDADO DE SU REFRIGERADOR

Limpieza

⚠ ADVERTENCIA



Peligro de Explosión

Use un limpiador no inflamable.

No seguir esta instrucción puede ocasionar la muerte, explosión o incendio.

Tanto la sección del refrigerador como la del congelador se descongelan automáticamente. No obstante, limpie ambas secciones más o menos una vez al mes para evitar la acumulación de olores. Limpie los derrames de inmediato.

Para limpiar su refrigerador:

1. Desenchufe el refrigerador o desconecte el suministro de energía.
2. Quite todas las partes desmontables del interior, tales como estantes, cajones para verduras, etc.
3. Lave a mano, enjuague y seque todas las partes desmontables y las superficies interiores meticulosamente. Use una esponja limpia o un paño suave y un detergente suave con agua tibia.
 - No use productos de limpieza abrasivos o ásperos, como aerosoles para ventanas, productos de limpieza para pulir, líquidos inflamables, ceras para limpieza, detergentes concentrados, blanqueadores o productos de limpieza que contengan productos de petróleo en las partes de plástico, en el interior, revestimientos de la puerta o juntas. No use toallas de papel, estropajos para fregar u otros utensilios de limpieza ásperos. Estos pueden rayar o dañar los materiales.

- Para ayudar a eliminar olores, puede lavar las paredes interiores con una mezcla de agua tibia y bicarbonato de sodio (2 cucharadas en un cuarto de galón [26 g en 0,95 L] de agua).
4. Fíjese si su refrigerador tiene el exterior de metal pintado, acabado con aspecto inoxidable Ultra Satin™, aluminio cepillado o de acero inoxidable y decida el método de limpieza adecuado.

NOTA: El acabado Ultra Satin™ (con apariencia inoxidable) tiene un color suave y uniforme con un acabado brillante que resiste las marcas de los dedos. El acero inoxidable tiene una textura vetada bien diferenciada con variación en el color, lo cual es natural en el acero.

Metal pintado: Limpie el exterior con una esponja limpia o un paño liso y un detergente suave en agua tibia. No use limpiadores ásperos o abrasivos ni limpiadores destinados a acero inoxidable. Seque meticulosamente con un paño suave. Para obtener una protección adicional contra daños a las superficies exteriores metálicas pintadas, aplique cera para electrodomésticos (o cera en pasta para autos) con un paño limpio y suave. No encere las partes de plástico.

Aluminio cepillado: Lave con una esponja limpia o un paño liso y un detergente suave en agua tibia. No use limpiadores ásperos o abrasivos ni limpiadores destinados a acero inoxidable. Seque meticulosamente con un paño suave.

Acabado con aspecto inoxidable Ultra Satin™: Lave con una esponja limpia o un paño liso y un detergente suave en agua tibia. No use limpiadores ásperos o abrasivos ni limpiadores destinados a acero inoxidable. Seque meticulosamente con un paño suave.

Acabado de acero inoxidable: Lave con una esponja limpia o un paño liso y un detergente suave en agua tibia. No use productos de limpieza abrasivos o ásperos. Seque meticulosamente con un paño suave.

- Para mantener como nuevo su refrigerador de acero inoxidable y para quitar marcas o rayaduras pequeñas, se sugiere usar un limpiador de acero inoxidable aprobado por el fabricante.

IMPORTANTE: ¡Este limpiador es solamente para partes de acero inoxidable!

- No permita que el limpiador para acero inoxidable entre en contacto con ninguna parte de plástico tales como las piezas decorativas, las tapas del despachador o las empaquetaduras de la puerta. Si se produce contacto accidental, limpie la pieza de plástico con una esponja y detergente suave en agua tibia. Seque meticulosamente con un paño suave. Para ordenar el limpiador, vea la sección "Accesorios".
5. Una limpieza rutinaria del condensador no es necesaria en ambientes normales de operación en el hogar. Si el ambiente contiene mucha grasa o polvo, o si hay bastante tránsito de mascotas en el hogar, el condensador deberá limpiarse cada dos o tres meses para asegurar la máxima eficacia. Si necesita limpiar el condensador:
 - Quite la rejilla de base. Vea la sección "Rejilla de la base" o "Cómo quitar la puerta".
 - Use una aspiradora con un cepillo suave para limpiar la rejilla, las áreas abiertas detrás de la rejilla y la superficie frontal del condensador.
 - Vuelva a colocar la rejilla de la base cuando termine.
 6. Enchufe el refrigerador o reconecte el suministro de energía.

Cómo cambiar los focos

NOTA: No todos los focos para aparatos electrodomésticos son adecuados para su refrigerador. Asegúrese de cambiar el foco con otro que sea del mismo tamaño y forma. Las luces requieren un foco de 40 Watts para electrodomésticos. Puede conseguir los focos de repuesto con su distribuidor.

1. Desenchufe el refrigerador o desconecte el suministro de energía.
2. Si se indica, quite la pantalla de la luz como se muestra.
NOTA: Para limpiar la pantalla de la luz, lávela con agua tibia y un detergente líquido. Enjuague y seque la pantalla meticulosamente.
3. Quite el foco y reemplácelo con uno del mismo tamaño, forma y vatiaje.
4. Si se indica, vuelva a colocar la pantalla como se muestra.
5. Enchufe el refrigerador o reconecte el suministro de energía.

Luz del panel de control del refrigerador

Para quitar y reemplazar el foco, busque detrás del panel de control del refrigerador.



Luz del cajón para verduras

- Si es necesario, quite el cajón superior para verduras frescas para tener acceso a la pantalla de luz. Quite el protector de la luz levantando los extremos hacia fuera de los soportes, como se muestra.
- Vuelva a colocar el protector de luz insertando los extremos en los soportes. Si es necesario, vuelva a colocar el cajón superior para verduras frescas.

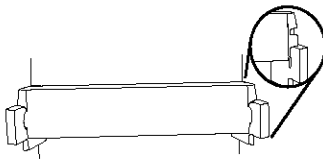

Luz superior del congelador

- Quite la pantalla de luz sujetándola por los lados y apretando hacia el centro y al mismo tiempo jalándola hacia adelante.
- Vuelva a colocar la pantalla de luz insertando las lengüetas en los orificios ranurados en el revestimiento interno del congelador. Empuje hasta que la pantalla encaje en su lugar.

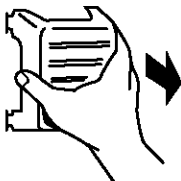

Luz inferior del congelador detrás de la canasta superior del congelador (en algunos modelos)

- Dependiendo del modelo, quite la canasta superior del congelador o el estante de la canasta superior del congelador. Quite la pantalla removiendo el tornillo Phillips ubicado en la parte superior de la pantalla. Cuidadosamente, rote la pantalla hasta que la lengüeta izquierda se pueda quitar con cuidado de la pared del congelador.
- Vuelva a colocar la pantalla insertando la lengüeta izquierda dentro de la pared del congelador. Alinee la lengüeta superior con el orificio para tornillo y vuelva a colocar el tornillo.

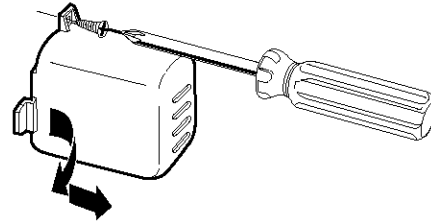

Cortes de corriente

Si no va a haber electricidad por 24 horas o menos, mantenga las dos puertas del refrigerador cerradas para que los alimentos se mantengan fríos y congelados.

Si el corte de electricidad va a durar más de 24 horas haga una de las siguientes opciones:

- Saque todos los alimentos congelados y guárdelos en una conservadora de comida congelada.
- Ponga 2 libras (907 g) de hielo seco en el congelador por cada pie cúbico (28 L) de espacio en su congelador. Esto mantendrá los alimentos congelados de dos a cuatro días.
- Si no tiene conservadora de alimentos ni hielo seco, use todos los alimentos perecederos de una vez o póngalos en latas.

RECUERDE: Un congelador lleno se mantiene frío por más tiempo que uno a medio llenar. Un congelador lleno de carne se mantiene frío por más tiempo que uno lleno de alimentos de pastelería. Si Ud. ve que los alimentos contienen cristales de hielo, se pueden volver a congelar, pero la calidad y el sabor pueden afectarse. Si el alimento no está en buenas condiciones, descártelo.

Cuidado durante las vacaciones y mudanzas

Vacaciones

Si Ud. decide dejar el refrigerador funcionando mientras está ausente:

1. Use todos los artículos perecederos y congele el resto.
2. Si su refrigerador tiene fábrica de hielo automática:
 - Levante el brazo de control de alambre a la posición OFF (apagado - hacia arriba) o mueva el interruptor a la posición OFF (apagado - hacia la derecha).
 - Cierre el suministro de agua a la fábrica de hielo.
3. Vacíe el depósito de hielo.

Si Ud. decide apagar el refrigerador antes de irse:

1. Saque toda la comida del refrigerador.
2. Si su refrigerador tiene fábrica de hielo automática:
 - Cierre el suministro de agua a la fábrica de hielo por lo menos un día antes.
 - Cuando el último lote de hielo caiga, levante el brazo de control de alambre a la posición OFF (apagado - hacia arriba) o mueva el interruptor a la posición OFF (apagado - hacia la derecha).
3. Coloque el control del termostato o control del refrigerador, dependiendo del modelo, en la posición de OFF (apagado). Vea "Uso del (de los) control(es)."
4. Limpie el refrigerador, pásele un trapo y séquelo bien.
5. Fije bloques de goma o de madera con cinta adhesiva a ambas puertas para que queden abiertas y el aire circule. Esto evita que se formen olores y que crezcan hongos.

Mudanza

Si Ud. muda su refrigerador a una casa nueva, siga los siguientes pasos para prepararse para la mudanza.

1. Si su refrigerador tiene fábrica de hielo automática:
 - Cierre el suministro de agua a la fábrica de hielo por lo menos un día antes.
 - Desconecte la tubería de agua de atrás del refrigerador.
 - Cuando el último lote de hielo caiga, levante el brazo de control de alambre a la posición OFF (apagado - hacia arriba) o mueva el interruptor a la posición OFF (apagado - hacia la derecha).
2. Saque toda la comida del refrigerador y empaque todos los alimentos congelados en hielo seco.
3. Vacíe el depósito de hielo.
4. Coloque el control del termostato o control del refrigerador, dependiendo del modelo, en la posición de OFF (apagado). Vea "Uso del (de los) control(es)."
5. Desenchufe el refrigerador.
6. Vacíe el agua de la bandeja recolectora.
7. Limpie, pásele un trapo y seque bien.
8. Saque todas las partes desmontables, envuélvalas bien y asegúrelas con cinta adhesiva para que no se sacudan durante la mudanza.
9. Según el modelo, levante la parte delantera del refrigerador para que ruede con facilidad o atornille las patas niveladoras para no rayar el piso. Consulte la sección "Cómo cerrar la puerta" o "Cómo nivelar el refrigerador".
10. Sostenga las puertas cerradas y el cable pegado al gabinete del refrigerador con cinta adhesiva.

Cuando llegue a la casa nueva, ponga todo de nuevo y lea la sección "Instrucciones de instalación" para obtener instrucciones de preparación. Además, si su refrigerador tiene fábrica de hielo automática, recuerde volver a conectar el suministro de agua al refrigerador.

LOCALIZACIÓN Y REPARACIÓN DE AVERÍAS

Siga las sugerencias que aparecen a continuación para evitar el costo de una visita de servicio innecesaria.

Su refrigerador no funciona

- **¿Está desconectado el cable eléctrico?** Conecte a un contacto de pared de conexión a tierra de 3 terminales.
- **¿Se quemó un fusible de la casa o se disparó un disyuntor?** Reemplace el fusible o reposicione el circuito.
- **¿Está el control del refrigerador o del congelador en la posición OFF (apagado)?** Vea la sección "Uso de los controles".
- **¿Se está descongelando el refrigerador?** En 30 minutos vuelva a revisar si el refrigerador está funcionando. Su refrigerador activa regularmente un ciclo de descongelación automática.
- **¿No está enfriando el refrigerador?** Para modelos con controles digitales, gire la unidad a OFF (apagado) y luego a ON (encendido) para volver a fijarla. Vea la sección "Uso de los controles". Si aún así no puede corregir el problema, llame solicitando servicio.

Las luces no funcionan

- **¿Está desconectado el cable eléctrico?** Conecte a un contacto de pared de conexión a tierra de 3 terminales.
- **¿Está flojo un foco o se ha quemado?** Vea la sección "Cómo cambiar el los focos".
- **¿Se ha fijado en ON (Encendido) la luz del despachador?** La luz del despachador funcionará solamente cuando se presionen las barras. Si usted desea que la luz del despachador esté continuamente encendida, fije la luz del despachador en ON o AUTO (Automático).
- **¿Se ha fijado la luz del despachador en AUTO?** Si la luz del despachador se ha fijado en el modo automático, asegúrese de que no esté bloqueado el sensor de la luz. Para obtener más información, vea "Despachadores de agua y hielo".

NOTA: Las luces del despachador son LEDs (diodo electroluminico, por sus iniciales en inglés), las cuales no deberían necesitar cambiarse. Si las luces del despachador todavía no funcionan, llame al **1-800-4-MY-HOME®** para obtener ayuda.

Hay agua en la bandeja recolectora de agua

- **¿Se está descongelando el refrigerador?** El agua se evaporará. Es normal que caigan gotas de agua en la bandeja recolectora de agua.
- **¿Está más húmedo que lo normal?** Cuando esté húmedo, tenga en cuenta que el agua en la bandeja recolectora tardará más en evaporarse.

Parece que el motor funciona excesivamente

- **¿Está la temperatura ambiente más caliente que lo normal?** En condiciones de calor, el motor funciona por períodos más largos. Cuando la temperatura ambiente es normal, el motor funciona entre 40% y 80% del tiempo. Si la habitación está caliente, puede funcionar por más tiempo.
- **¿Se acaba de agregar una gran cantidad de alimentos al refrigerador?** Agregar grandes cantidades de alimentos hace que se caliente el refrigerador. Es normal que el motor funcione por períodos más prolongados para volver a enfriar el refrigerador.
- **¿Se han abierto las puertas a menudo?** Cuando esto ocurre, el motor puede funcionar por períodos más largos. Para ahorrar energía, trate de sacar todo lo que necesita del refrigerador de una sola vez, mantenga los alimentos organizados y cierre la puerta inmediatamente después de sacarlos.
- **¿No se han ajustado los controles correctamente de acuerdo con las condiciones circundantes?** Vea la sección "Uso de los controles".
- **¿No están las puertas completamente cerradas?** Cierre las puertas con firmeza. Si no cierran completamente, vea "Las puertas no cierran completamente" más adelante en esta sección.
- **¿Están sucios los serpentines del condensador?** Esto impide la transferencia del aire y hace que el motor trabaje más. Limpie los serpentines del condensador. Vea la sección "Limpieza".
- **¿No están selladas por completo las empaquetaduras de la puerta?** Llame a una persona calificada o a un técnico.
NOTA: Su nuevo refrigerador funcionará por períodos más largos que su refrigerador anterior debido al motor de alto rendimiento.

El refrigerador parece hacer mucho ruido

- Los sonidos pueden ser normales para su refrigerador. Consulte la sección "Sonidos normales".

La fábrica de hielo no produce hielo o no produce suficiente hielo

- **¿Se acaba de instalar la fábrica de hielo?** Deje transcurrir 72 horas para que la fábrica de hielo comience a producir hielo. Una vez que su refrigerador se ha enfriado, la fábrica de hielo debe empezar a producir de 70 a 120 cubos cada 24 horas.
- **¿Está la temperatura del congelador lo suficientemente fría para hacer hielo?** Espere 24 horas después de haber conectado la fábrica de hielo para que se produzca hielo. Vea la sección "Uso de los controles".
- **¿Está el interruptor de la fábrica de hielo en la posición OFF (apagado-hacia la derecha)?** Mueva el interruptor de la fábrica de hielo a la posición ON (endendido-hacia la izquierda). Vea la sección "Fábrica de hielo y depósito de hielo".
- **¿Está abierta la válvula de cierre de la tubería del agua al refrigerador?** Abra la válvula de agua. Vea la sección "Conexión del suministro de agua".
- **¿Tiene agua el molde de la fábrica de hielo o no se ha producido hielo?** Verifique si su refrigerador ha sido conectado al suministro de agua de su casa y si la válvula de cierre está abierta. Vea la sección "Conexión del suministro de agua".
- **¿Se trabó un cubo de hielo en el brazo eyector de la fábrica de hielo?** Puede tener acceso a la fábrica de hielo oprimiendo la puerta del sensor de hielo que se encuentra en el lado izquierdo superior del interior del congelador. Mientras oprime la puerta del sensor, eleve la puerta de servicio de la fábrica de hielo y quite el hielo del brazo eyector con un utensilio de plástico. Vea la sección "Fábrica de hielo y depósito de hielo".
- **¿Se acaba de sacar una gran cantidad de hielo?** Deje transcurrir 24 horas para que la fábrica de hielo se restablezca.
- **¿Se han ajustado correctamente los controles?** Vea la sección "Uso de los controles".
- **¿Tiene un filtro de agua instalado en el refrigerador?** Este filtro puede estar obstruido o haberse instalado incorrectamente. Primero revise las instrucciones de instalación del filtro para asegurarse de que el filtro fue instalado correctamente y no está obstruido. Si la instalación es correcta y no hay obstrucciones, llame a una persona calificada o a un técnico.
- **¿Se ha conectado un sistema de filtración de agua de ósmosis inversa al suministro de agua fría?** Vea "Requisitos del suministro de agua."

NOTA: Si el problema no se debe a ninguna de las alternativas indicadas, puede haber un problema en la tubería de agua. Llame solicitando servicio.

El hielo tiene mal sabor, mal olor o un color grisáceo

- **¿Son nuevas las conexiones de plomería, produciendo un hielo descolorido o de mal sabor?** Deseche los primeros lotes de hielo.
- **¿Se han guardado los cubos de hielo por mucho tiempo?** Tire los cubos de hielo viejos y obtenga un nuevo lote.
- **¿Se necesita limpiar el congelador y el depósito de hielo?** Vea la sección "Limpieza" o "Fábrica de hielo y depósito de hielo".
- **¿Se han envuelto debidamente los alimentos en el congelador o el refrigerador?** Use empaques herméticos contra humedad para ayudar a prevenir transferencia de olores en la comida almacenada.
- **¿Contiene el agua minerales (como el azufre)?** Podría ser necesario instalar un filtro para eliminar los minerales.
- **¿Tiene un filtro de agua instalado en el refrigerador?** Un descoloramiento o un color gris del hielo indican que el sistema de filtrado de agua necesita enjuagarse más. Haga correr más agua a través del despachador de agua para enjuagar el sistema de filtrado de agua con mayor cuidado (inicialmente, de 2 a 3 galones [8-12 L] o por 6 a 7 minutos). Deseche el hielo descolorido.

El despachador de hielo no funciona debidamente

- **¿Está cerrada completamente la puerta del congelador?** Cierre la puerta con firmeza. Si no se cierra completamente, vea "Las puertas no cierran completamente" más adelante en esta sección.
- **¿Se ha instalado correctamente el depósito o de hielo?** El depósito debe estar nivelado. Quite y vuelva a colocar el depósito en la puerta asegurándose de que esté debidamente alineado y que encaje firmemente en su lugar. Vea la sección "Fábrica de hielo y depósito de hielo".
- **¿Se ha agregado hielo incorrecto en el depósito?** Use únicamente el hielo producido por su fábrica de hielo actual. Si ha introducido otro tipo de hielo, saque todos los cubos y revise que no se haya atascado ninguno en el conducto de salida.
- **¿Se ha congelado el hielo en el depósito o balde?** Agite el depósito o el balde para que se separen los cubos. Si no se separan, vacíe el depósito o balde y deje transcurrir 24 horas para que se vuelva a llenar de hielo.
- **¿Se ha derretido el hielo alrededor del espiral metálico en el balde de hielo?** Descarte los cubos de hielo y limpie bien el balde. Deje transcurrir 24 horas para que se vuelva a llenar de hielo. No trate de quitar el hielo derretido con un objeto afilado. Puede dañar el balde.
- **¿Hay hielo atascado en el conducto de salida?** Quite el hielo del conducto de salida con un utensilio de plástico. No use ningún objeto afilado para quitar el hielo. Puede dañar la unidad.
- **¿El despachador de hielo se atasca mientras vierte el hielo "picado"?** Detenga el despachador de hielo. Cambie el botón de hielo de "picado" a "en cubos". Oprima el brazo del despachador de hielo con un vaso resistente. Si despacha el hielo en cubos correctamente, oprima el botón para hielo "picado" y comience a despachar de nuevo. Consulte la sección "Despachadores de agua y hielo".
- **¿Hay hielo en el balde?** Vea "La fábrica de hielo no produce hielo" anteriormente en esta sección.

- **¿Se ha mantenido el brazo del despachador oprimido por mucho tiempo?** Suelte el brazo del despachador. Cuando el brazo se mantiene oprimido mucho tiempo, se interrumpe la distribución de hielo. Espere tres minutos para que el motor del despachador se reposicione antes de usarlo de nuevo. Es mejor sacar grandes cantidades de hielo directamente del depósito de hielo, no del despachador.

El depósito de hielo es difícil de sacar

- **¿Es difícil sacar el depósito de hielo (en algunos modelos)?** Para modelos dotados de balde de hielo ubicado en la puerta del congelador, seleccione hielo "en cubos". Usando un vaso resistente, oprima y suelte con rapidez el brazo del despachador de hielo. Abra la puerta del congelador, oprima el botón interruptor que está en el depósito de hielo y levántelo. Consulte la sección "Fábrica de hielo y depósito/balde de hielo".

El despachador de agua no funciona debidamente

- **¿No se ha llenado el sistema de agua?** El sistema de agua debe llenarse la primera vez que se usa. Use un recipiente resistente para oprimir la barra del despachador de agua hasta que el agua comience a salir. Limpie el sistema de agua distribuyendo y desechando de 2 a 3 galones (de 8 a 12 L) de agua. La limpieza del sistema tomará aproximadamente de 6 a 7 minutos y ayudará a despejar el aire de la línea. En algunas casas se podrá requerir limpieza adicional. Vea la sección "Despachadores de agua y hielo".
- **¿La válvula de cierre de agua no está abierta o la tubería del agua no está conectada al suministro?** Verifique si la válvula de cierre del agua está abierta y el suministro de agua está conectado al refrigerador. Vea la sección "Conexión del suministro de agua".
- **¿Está la válvula de cierre del agua atascada o no fue instalada correctamente?** Consulte "Conexión del suministro de agua". Si el problema no es atascamiento o mala instalación, solicite servicio o llame a un plomero.
- **¿Hay un estrechamiento en la tubería de agua de la casa?** Si encuentra o sospecha que hay un estrechamiento en la tubería del agua, llame a un plomero competente.
- **¿Tiene un filtro de agua instalado en el refrigerador?** Este filtro puede estar obstruido o haberse instalado incorrectamente. Primero revise las instrucciones de instalación del filtro para asegurarse de que el filtro fue instalado correctamente y no está obstruido. Si la instalación es correcta y no hay obstrucciones, solicite servicio.
- **¿Se ha conectado un sistema de filtración de agua de ósmosis inversa al suministro de agua fría?** Vea "Requisitos del suministro de agua."

Hay filtración de agua o hielo en el despachador

- **¿No se deja el vaso el tiempo suficiente debajo del despachador de hielo, haciendo que se derrame el hielo?** Sostenga el recipiente debajo del conducto de hielo dos o tres segundos después de soltar la palanca del despachador. Puede despachar agua o hielo durante este tiempo.
- **¿Se ha atascado un cubo de hielo en el conducto y mantiene abierta la escotilla?** Quite el cubo.
- **¿Tiene un filtro de agua instalado en el refrigerador?** El sistema de filtrado de agua pudiera tener aire en las líneas, lo que ocasionaría que gotee el agua. Se puede eliminar el aire de las líneas con enjuagues adicionales. El uso normal del despachador debería eliminar el aire de las líneas en un período de 24 a 72 horas.

El flujo de agua del despachador disminuye considerablemente

- **¿Tiene un filtro de agua instalado en el refrigerador?** Este filtro puede estar lleno o incorrectamente instalado. Saque el cartucho del filtro de agua. Vea la sección “Sistema de filtración de agua”. Ponga a funcionar el despachador. Si el flujo de agua aumenta notablemente, cambie el filtro.

El agua del despachador no está lo suficientemente fría

- **¿Ha instalado recientemente su refrigerador?** Deje transcurrir 24 horas para que el refrigerador se enfríe completamente.
- **¿Se ha despachado recientemente una gran cantidad de agua?** Deje transcurrir 24 horas para que el agua se enfríe completamente.
- **¿No se ha usado el despachador de agua recientemente?** Puede ser que el primer vaso de agua no esté frío. Descarte el agua del primer vaso.

El divisor entre los dos compartimientos está caliente

- Probablemente el calor se debe al funcionamiento normal del control automático de humedad exterior. Si sigue teniendo problemas, solicite servicio.

La temperatura está demasiado caliente

- **¿Están bloqueados los orificios de ventilación en cualquiera de los compartimientos?** Esto impide la circulación del aire frío del congelador al refrigerador. Saque todos los objetos que bloquean los orificios de ventilación. Vea la ubicación de estos orificios en la sección “Cómo asegurar la debida circulación del aire”.
- **¿Se abre(n) la(s) puerta(s) con frecuencia?** El refrigerador se calienta cuando esto ocurre. Mantenga el refrigerador frío sacando todo lo que necesita del refrigerador de una sola vez, manteniendo los alimentos organizados de manera que sea fácil encontrarlos y cerrando la puerta inmediatamente después de sacarlos.
- **¿Se acaba de agregar una gran cantidad de alimentos al refrigerador o al congelador?** Agregar grandes cantidades de alimentos calienta el refrigerador. Pueden transcurrir varias horas para que el refrigerador recupere su temperatura normal.
- **¿Se han ajustado los controles correctamente de acuerdo a las condiciones circundantes?** Vea la sección “Uso de los controles”.
- **¿No está enfriando el refrigerador?** Para modelos con controles digitales, gire la unidad a OFF (apagado) y luego a ON (encendido) para volver a fijarla. Vea la sección “Uso de los controles”. Si aún así no puede corregir el problema, llame solicitando servicio.

Hay acumulación de humedad en el interior

- **¿Están bloqueados los orificios de ventilación en el refrigerador?** Saque todos los objetos que bloquean los orificios de ventilación. Vea la ubicación de los orificios en la sección “Cómo asegurar la debida circulación del aire”.
- **¿Se abre(n) la(s) puerta(s) con frecuencia?** Evite la acumulación de humedad sacando todo lo que necesita del refrigerador de una sola vez, manteniendo los alimentos organizados y cerrando la puerta inmediatamente después de sacarlos.
- **¿Está húmeda la habitación?** Es normal que se acumule humedad dentro del refrigerador cuando el aire exterior está húmedo.
- **¿Se han envuelto correctamente los alimentos?** Verifique que todos los alimentos estén bien envueltos. Seque los recipientes húmedos antes de colocarlos en el refrigerador.
- **¿Se han ajustado los controles correctamente de acuerdo a las condiciones circundantes?** Vea la sección “Uso de los controles”.
- **¿Se ha completado un ciclo de descongelación automática?** Es normal que se formen gotitas cuando éste se descongela automáticamente.

Las puertas no se cierran completamente

- **¿Hay paquetes de comida que impiden que se cierre la puerta?** Ordene los recipientes de manera que queden más juntos y ocupen menos espacio.
- **¿Está el depósito de hielo mal colocado?** El depósito debe estar nivelado. Para quitar el depósito, oprima el botón para liberar el balde que se encuentra del lado derecho del mismo y levante directamente hacia arriba. Vuelva a colocar el depósito en la puerta asegurándose de que esté debidamente alineado y que encaje firmemente en su lugar. Vea la sección “Fábrica de hielo y depósito de hielo”.
- **¿Están las bandejas, parrillas, depósitos o canastillas mal colocados?** Coloque la tapa del cajón de verduras y todas las bandejas, estantes, depósitos y canastillas en la posición correcta. Para más información, vea la sección “Cajón convertible para verduras/carne, cajón para verduras y tapas”.
- **¿Están las empaquetaduras pegajosas?** Limpie las empaquetaduras de acuerdo con las instrucciones en la sección “Limpieza”.
- **¿Se balancea el refrigerador o no está nivelado?** Nivele el refrigerador. Vea la sección “Como cerrar y alinear la puerta” o “Cómo nivelar su refrigerador”.
- **¿Se desmontaron las puertas durante la instalación de la unidad y no se volvieron a instalar correctamente?** Quite y vuelva a colocar las puertas de acuerdo con la sección “Cómo quitar la puerta” en algunos modelos, o llame a un técnico de servicio calificado.

Es difícil abrir las puertas

- **¿Están las empaquetaduras sucias o pegajosas?** Limpie las empaquetaduras de acuerdo con las instrucciones en la sección “Limpieza”.

CONTRATOS DE PROTECCIÓN

En los EE.UU.

Contratos Maestros de Protección

¡Felicitaciones por su inteligente adquisición! Su nuevo electrodoméstico Kenmore® ha sido diseñado y fabricado para brindarle años de funcionamiento confiable. Pero al igual que todos los productos, puede necesitar mantenimiento preventivo o reparación de vez en cuando. Es allí donde el Contrato Maestro de Protección puede ahorrarle dinero e inconvenientes.

Adquiera un Contrato Maestro de Protección hoy y protéjase contra molestias y gastos inesperados.

El Contrato Maestro de Protección también ayuda a prolongar la vida de su nuevo artefacto. He aquí lo que se incluye en el Contrato:

- ✓ **Servicio experto** por nuestros 12.000 especialistas en reparación competentes
- ✓ **Servicio ilimitado y gratuito** para repuestos y mano de obra en todas las reparaciones protegidas por el contrato
- ✓ **Garantía "sin disgustos"** - reemplazo de su producto protegido si ocurren cuatro o más fallas del producto en el transcurso de doce meses
- ✓ **Reemplazo del producto** si su producto protegido no puede ser reparado
- ✓ **Revisión Anual de Mantenimiento Preventivo** a solicitud suya - sin costo adicional
- ✓ **Ayuda rápida por teléfono** - asistencia por teléfono a cargo de un técnico de Sears para productos que deban ser reparados en su hogar, además de un horario de reparación conveniente
- ✓ **Protección de sobrevoltaje** contra daños eléctricos debido a fluctuaciones de electricidad
- ✓ **Reembolso de la renta** si la reparación de su producto protegido tarda más de lo prometido

Una vez adquirido el Contrato, tan sólo tiene que llamar para fijar la visita de servicio técnico. Usted puede llamar a cualquier hora, de día o de noche, o fijar una visita técnica en Internet.

Sears cuenta con un equipo de más de 12.000 especialistas en reparación competentes, quienes tienen a disposición más de 4,5 millones de repuestos y accesorios de calidad. Ése es el tipo de profesionalismo con el que usted puede contar para ayudarlo a prolongar la vida de su nuevo artefacto por muchos años más. ¡Adquiera hoy su Contrato Maestro de Protección!

Se aplican algunas limitaciones y exclusiones. Para obtener precios e información adicional, llame al 1-888-784-6427.

Servicio de Instalación de Sears

Para la instalación profesional de artefactos electrodomésticos, abridores de puertas de garaje, calentadores de agua y otros artículos importantes de la casa, en los EE.UU. llame al **1-800-4-MY-HOME®**.

En Canadá

Contratos de mantenimiento

Su compra adquiere un nuevo valor ya que usted puede confiar en Sears HomeCentral® para obtener servicio de reparación. Con más de 2.400 especialistas capacitados en reparaciones y acceso a más de 900.000 piezas de repuesto y accesorios, contamos con las herramientas, piezas, conocimiento y la destreza para asegurarnos de respaldar nuestra promesa de que: **Reparamos lo que vendemos.**

Su electrodoméstico Kenmore® está diseñado, fabricado y sometido a prueba para proporcionarle años de funcionamiento confiable. No obstante, cualquier electrodoméstico moderno puede necesitar servicio técnico de vez en cuando. El contrato de mantenimiento Sears le ofrece un programa de servicio excepcional, a un precio accesible.

El contrato de mantenimiento Sears

- Garantiza el servicio técnico del mañana a precios de hoy.
- Elimina las facturas de reparación producidas por el uso normal y el desgaste.
- Cubre las visitas de servicio no técnicas y educativas.
- Proporciona una revisión anual de mantenimiento preventivo a solicitud suya, para asegurarse de que su electrodoméstico está en condiciones apropiadas de funcionamiento.

Se aplican ciertas restricciones. Para obtener información referente a los Contratos de mantenimiento de Sears HomeCentral®, llame al 1-800-361-6665.

Accesorios

Refacciones

Para pedir el limpiador de acero inoxidable o filtros de repuesto, llame al **1-800-4-MY-HOME®** y pida el número de pieza apropiado que se enlista abajo o póngase en contacto con su distribuidor autorizado Kenmore.

Limpiador de Acero Inoxidable:

Pieza No. D22 M40083 R

Cartuchos del sistema de la filtración de agua de rejilla de la base:

NOTA: No usar con agua que no sea microbiológicamente segura o de calidad desconocida sin desinfectarla adecuadamente antes o después del sistema. Pueden usarse sistemas certificados para la reducción de quistes en aguas desinfectadas que puedan contener quistes filtrables.

Cartucho de quistes:

Pieza No. 9908 (NLC240V y LC400V)

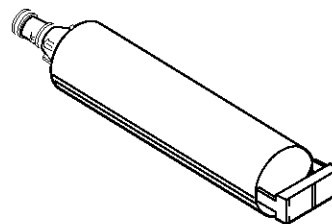

HOJA DE DATOS DEL PRODUCTO

Sistema de filtración de agua de la rejilla de la base Modelo WF-NLC240V/NLC240V Capacidad de 240 galones (908 litros)



Comprobado y certificado por NSF International, según la norma 42 ANSI/NSF para reducción de cloro, sabor y olor, Clase de partículas I*; y bajo la norma 53 ANSI/NSF para la reducción de plomo, mercurio, atrazina, benceno, toxafeno, paradiclorobenceno, 2, 4-D, quistes, turbidez y asbestos.

Este sistema ha sido comprobado según la norma ANSI/NSF 42/53 para la reducción de las sustancias citadas a continuación. La concentración de las sustancias indicadas en agua entrando al sistema fue reducida a una concentración menor o igual al límite permitido para agua saliendo del sistema, tal como se especifica en la norma ANSI/NSF 42/53.

| Reducción de sustancias Efectos estéticos | Requisitos de reducción de NSF | Promedio influente | Concentración en el agua a tratar | Máximo efluente | Promedio efluente | % Mínimo reducción | Promedio % reducción | Número de prueba NSF |
|---|--------------------------------|------------------------------|---|-----------------------------|-----------------------------|--------------------|----------------------|------------------------|
| Cloro, sabor/olor Clase de partículas I* | ≥50% ≥85% | 2,0 mg/L 5.366.667/mL | 2,0 mg/L ± 10% Por lo menos 10.000 partículas/mL | 0,06 mg/L 4.100/mL** | 0,05 mg/L 2.300/mL | 97,1% 99,3% | 97,5% 99,9% | 507173-02 507175-02 |
| Reducción de contaminantes | Requisitos de reducción de NSF | Promedio influente | Concentración en el agua a tratar | Máximo efluente | Promedio efluente | % Mínimo reducción | Promedio % reducción | Número de prueba NSF |
| Plomo: @ pH 6,5 Plomo: @ pH 8,5 | 0,01mg/L 0,01mg/L | 0,16 mg/L*** 0,15 mg/L*** | 0,15 mg/L ± 10% 0,15 mg/L ± 10% | 0,001 mg/L 0,001 mg/L | 0,001 mg/L 0,001 mg/L | 99,35% 99,31% | 99,35% 99,31% | 507601-01 507602-01 |
| Mercurio: @ pH 6,5 Mercurio: @ pH 8,5 | 0,002 mg/L 0,002 mg/L | 0,0061 mg/L 0,0057 mg/L | 0,006 mg/L ± 10% 0,006 mg/L ± 10% | 0,0004 mg/L 0,0008 mg/L | 0,0002 mg/L 0,00051 mg/L | 93,5% 85,8% | 96,7% 91,2% | 507603-02 507604-02 |
| Benceno | 0,005 mg/L | 0,0138 mg/L | 0,015 ± 10% | 0,0005 mg/L | 0,0005 mg/L | 96,3% | 96,3% | 507183-02 |
| Paradiclorobenceno | 0,075 mg/L | 0,220 mg/L | 0,225 ± 10% | 0,0005 mg/L | 0,0005 mg/L | 99,7% | 99,7% | 507186-02 |
| Toxafeno | 0,003 mg/L | 0,014 mg/L | 0,015 ± 10% | 0,0014 mg/L | 0,001 mg/L | 90,0% | 92,9% | 507185-02 |
| Atrazina | 0,003 mg/L | 0,009 mg/L | 0,009 mg/L ± 10% | 0,0013 mg/L | 0,00036 mg/L | 85,6% | 95,9% | 507181-02 |
| 2, 4-D | 0,07 mg/L | 0,197 mg/L | 0,215 ± 10% | 0,058 mg/L | 0,0137 mg/L | 70,6% | 93,06% | 507180-02 |
| Asbestos | 99% | 26 x 10 ⁷ | 10 ⁷ a 10 ⁸ fibras/L**** | 0,18 x 10 ⁷ mg/L | 0,18 x 10 ⁷ mg/L | 99,93% | 99,93% | 507178-02 |
| Quistes***** Turbidez | 99,95% 0,5 NTU | 111.000/mL 11,08 NTU | 50.000/L min. 11 ± 1 NTU | 1 mg/L 0,13 NTU | 1 mg/L 0,078 NTU | 99,99% 98,8% | 99,99% 99,3% | 507187-02 507751-02 |

Parámetros de la prueba: pH = 7,5 ± 0,5 si no se indica lo contrario. Flujo= 0,5 gpm (1,9 Lpm). Presión = 60 lbs./pulg.² (413,7 kPa)
Temp. = 63°F (17,2°C).

- Es esencial que los requerimientos de operación, mantenimiento y reemplazo del filtro se lleven a cabo para que este producto se desempeñe tal como se ofrece en la publicidad.

- Modelo WF-NLC240V** Cambie los cartuchos por lo menos cada 6 a 9 meses. Use el cartucho de repuesto NLC240V, pieza N° 9908. El precio sugerido de venta al por menor durante el año 2003 es de \$39,95 EE.UU./\$49,95 Canadá. Precios sujetos a cambio sin previo aviso.

- El producto es para uso con agua fría únicamente.

- No usar con agua que no sea microbiológicamente segura o de calidad desconocida sin desinfectarla adecuadamente antes o después del sistema. Pueden usarse sistemas certificados para la reducción de quistes en aguas desinfectadas que puedan contener quistes filtrables.

- Favor de ver la portada o la sección "Accesorios" para obtener el nombre, dirección y número telefónico del fabricante.

- Favor de ver la sección "Garantía" para verificar la garantía limitada del fabricante.

Pautas de aplicación/Parámetros para el suministro de agua

| | |
|---------------------------|---|
| Suministro de agua | Municipal o de pozo |
| Presión del agua | 30 - 120 lbs./pulg. ² (207 - 827 kPa) |
| Temperatura del agua | 33° - 100°F (0,6° - 37,8° C) |
| Flujo nominal de servicio | 0,5 gpm (1,9 L/min.) @ 60 lbs./pulg. ² |

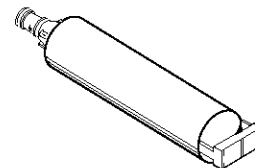

*Tamaño de las partículas clase I: >0,5 a <1 um

**El requisito de prueba es de cuando menos 100.000 partículas/ml de Polvo Fino de prueba AC.

***Estos contaminantes no se encuentran necesariamente en su suministro de agua. El desempeño puede variar dependiendo de las condiciones del agua local.

****Fibras mayores de 10 um de longitud

*****Basado en la filtración de quistes de *Cryptosporidium parvum*

® NSF es una marca registrada de NSF International.

Sistema de filtración de agua de la rejilla de la base Modelo WF-LC400V/LC400V Capacidad de 400 galones (1514 litros)



Comprobado y certificado por NSF International, según la norma 42 ANSI/NSF para reducción de cloro, sabor y olor, Clase de partículas I*; y bajo la norma 53 ANSI/NSF para la reducción de plomo, mercurio, atrazina, benceno, toxafeno, paradiclorobenceno, 2, 4-D, quistes, turbidez y asbestos.

Este sistema ha sido comprobado según la norma ANSI/NSF 42/53 para la reducción de las sustancias citadas a continuación. La concentración de las sustancias indicadas en agua entrando al sistema fue reducida a una concentración menor o igual al límite permitido para agua saliendo del sistema, tal como se especifica en la norma ANSI/NSF 42/53.

| Reducción de sustancias Efectos estéticos | Requisitos de reducción de NSF | Promedio influente | Concentración en el agua a tratar | Máximo efluente | Promedio efluente | % Mínimo reducción | Promedio % reducción | Número de prueba NSF |
|--|--------------------------------|------------------------------|---|-----------------------------|-----------------------------|--------------------|----------------------|------------------------|
| Cloro, sabor/olor Clase de partículas I* | ≥50% ≥85% | 2,1 mg/L 5.366.667/mL | 2,0 mg/L ± 10% Por lo menos 10.000 partículas/mL | 0,06 mg/L 4.100/mL** | 0,05 mg/L 2.300/mL | 97,1% 99,3% | 97,6% 99,9% | 507173-02 507175-02 |
| Reducción de contaminantes | Requisitos de reducción de NSF | Promedio influente | Concentración en el agua a tratar | Máximo efluente | Promedio efluente | % Mínimo reducción | Promedio % reducción | Número de prueba NSF |
| Plomo: @ pH 6,5 Plomo: @ pH 8,5 | 0,01mg/L 0,01mg/L | 0,16 mg/L*** 0,15 mg/L*** | 0,15 mg/L ± 10% 0,15 mg/L ± 10% | 0,001 mg/L 0,001 mg/L | 0,001 mg/L 0,001 mg/L | 99,3% 99,2% | 99,35% 99,31% | 507601-01 507602-01 |
| Mercurio: @ pH 6,5 Mercurio: @ pH 8,5 | 0,002 mg/L 0,002 mg/L | 0,0061 mg/L 0,0057 mg/L | 0,006 mg/L ± 10% 0,006 mg/L ± 10% | 0,0004 mg/L 0,0008 mg/L | 0,0003 mg/L 0,00051 mg/L | 93,5% 85,8% | 96,7% 91,2% | 507603-02 507604-02 |
| Benceno | 0,005 mg/L | 0,0138 mg/L | 0,015 ± 10% | 0,0005 mg/L | 0,005 mg/L | 96,3% | 96,3% | 507183-02 |
| Paradiclorobenceno | 0,075 mg/L | 0,220 mg/L | 0,225 ± 10% | 0,0005 mg/L | 0,0005 mg/L | 99,7% | 99,7% | 507186-02 |
| Toxafeno | 0,003 mg/L | 0,014 mg/L | 0,015 ± 10% | 0,0014 mg/L | 0,001 mg/L | 90% | 92,96% | 507185-02 |
| Atrazina | 0,003 mg/L | 0,009 mg/L | 0,009 mg/L ± 10% | 0,0013 mg/L | 0,00036 mg/L | 85,6% | 85,6% | 507181-02 |
| 2, 4-D | 0,07 mg/L | 0,197 mg/L | 0,215 ± 10% | 0,058 mg/L | 0,0137 mg/L | 70,6% | 93,06% | 507180-02 |
| Asbestos | 99% | 26 x 10 ⁷ | 10 ⁷ a 10 ⁸ fibras/L**** | 0,18 x 10 ⁷ mg/L | 0,18 x 10 ⁷ mg/L | 99,93 | 99,93% | 507178-02 |
| Quistes***** Turbidez | 99,95% 0,5 NTU | 111.000/mL 11,08 NTU | 50.000/L min. 11 ± 1 NTU | 1 mg/L 0,13 NTU | 1 mg/L 0,078 NTU | 99,99% 98,8% | 99,99% 99,3% | 507187-02 507751-02 |

Parámetros de la prueba: pH = 7,5 ± 0,5 si no se indica lo contrario. Flujo= 0,5 gpm (1,9 Lpm). Presión = 60 lbs./pulg.² (413,7 kPa)
Temp. = 63°F (17,2°C).

- Es esencial que los requerimientos de operación, mantenimiento y reemplazo del filtro se lleven a cabo para que este producto se desempeñe tal como se ofrece en la publicidad.
- **Modelo WF-LC400V** El sistema de control del filtro mide la cantidad de agua que pasa a través del filtro y le avisa que debe reemplazarlo. Cuando se ha usado el 90% de la duración nominal del filtro, la luz indicadora del filtro cambia de verde a amarillo. Cuando se ha usado 100% de la duración nominal del filtro, la luz indicadora del filtro cambia de amarillo a rojo y se le recomienda reemplazar el filtro. Use el cartucho de repuesto LC400V, pieza N° 9908. El precio sugerido de venta al por menor durante el año 2003 es de \$39,95 EE.UU./\$49,95 Canadá. Precios sujetos a cambio sin previo aviso.
- El producto es para uso con agua fría únicamente.
- No usar con agua que no sea microbiológicamente segura o de calidad desconocida sin desinfectarla adecuadamente antes o después del sistema. Pueden usarse sistemas certificados para la reducción de quistes en aguas desinfectadas que puedan contener quistes filtrables.
- Favor de ver la portada o la sección "Accesorios" para obtener el nombre, dirección y número telefónico del fabricante.
- Favor de ver la sección "Garantía" para verificar la garantía limitada del fabricante.

Pautas de aplicación/Parámetros para el suministro de agua

| | |
|---------------------------|---|
| Suministro de agua | Municipal o de pozo |
| Presión del agua | 30 - 120 lbs./pulg. ² (207 - 827 kPa) |
| Temperatura del agua | 33° - 100°F (0,6° - 37,8° C) |
| Flujo nominal de servicio | 0,5 gpm (1,9 L/min.) @ 60 lbs./pulg. ² |

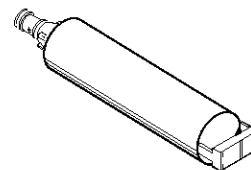

*Tamaño de las partículas clase I: >0,5 a <1 um

**El requisito de prueba es de cuando menos 100.000 partículas/ml de Polvo Fino de prueba AC.

***Estos contaminantes no se encuentran necesariamente en su suministro de agua. El desempeño puede variar dependiendo de las condiciones del agua local.

****Fibras mayores de 10 um de longitud

*****Basado en la filtración de quistes de *Cryptosporidium parvum*

® NSF es una marca registrada de NSF International.

TABLE DES MATIÈRES

| | |
|---|---------------------------|
| GARANTIE | 53 |
| SÉCURITÉ DU RÉFRIGÉRATEUR | 54 |
| INSTRUCTIONS D'INSTALLATION | 55 |
| Déballage | 55 |
| Emplacement d'installation | 55 |
| Spécifications électriques | 56 |
| Spécifications de l'alimentation en eau | 56 |
| Grille de la base | 56 |
| Enlèvement des portes | 57 |
| Fermeture et alignement des portes | 58 |
| Raccordement de la canalisation d'eau | 59 |
| Préparation du système d'eau | 60 |
| Sons normaux | 61 |
| UTILISATION DU RÉFRIGÉRATEUR | 61 |
| Pour s'assurer d'une circulation d'air appropriée | 61 |
| Utilisation des commandes | 62 |
| Distributeurs d'eau et de glace | 63 |
| Le témoin lumineux de l'état du filtre à eau | 64 |
| Système de filtration d'eau | 65 |
| Machine à glaçons et bac | 65 |
| CARACTÉRISTIQUES DU RÉFRIGÉRATEUR | 66 |
| Tablettes du réfrigérateur | 66 |
| Tiroir pour spécialités alimentaires | 67 |
| Tiroir à légumes/viande convertible, bac à légumes et couvercles | 67 |
| Réglage de la température du tiroir à légumes/viande convertible | 67 |
| Réglage de l'humidité dans le bac à légumes | 68 |
| Casier à vin | 68 |
| Casier utilitaire | 68 |
| CARACTÉRISTIQUES DU CONGÉLATEUR | 68 |
| Tablette de congélateur | 68 |
| Panier de congélateur | 69 |
| CARACTÉRISTIQUES DE LA PORTE | 69 |
| Compartiment inclinable de la porte du congélateur | 69 |
| Compartiment fraîcheur | 69 |
| Tringles dans la porte | 70 |
| Balconnets dans la porte | 70 |
| ENTRETIEN DU RÉFRIGÉRATEUR | 70 |
| Nettoyage | 70 |
| Remplacement des ampoules d'éclairage | 71 |
| Pannes de courant | 72 |
| Entretien avant les vacances ou lors d'un déménagement | 72 |
| DÉPANNAGE | 73 |
| CONTRATS DE PROTECTION | 77 |
| Aux États-Unis | 77 |
| Au Canada | 77 |
| Accessoires | 77 |
| FEUILLES DE DONNÉES SUR LE PRODUIT | 78 |
| NUMÉROS DE SERVICE | COUVERTURE ARRIÈRE |

GARANTIE

GARANTIE COMPLÈTE DE UN AN DU RÉFRIGÉRATEUR

Pendant un an à compter de la date d'achat, lorsque ce réfrigérateur est utilisé et entretenu d'après les instructions jointes ou fournies avec le produit, Sears réparera ce réfrigérateur sans frais, si la défectuosité provient des matériaux ou de la fabrication.

GARANTIE COMPLÈTE DE CINQ ANS DU SYSTÈME SCÉLÉ DU RÉFRIGÉRATEUR

Pendant cinq ans à compter de la date d'achat, lorsque ce réfrigérateur est utilisé et entretenu d'après les instructions au propriétaire jointes ou fournies avec le produit, Sears réparera le système scellé (comprenant le système de réfrigération, la tubulure de raccordement et le compresseur) sans frais, s'il existe une défectuosité des matériaux ou de fabrication.

La garantie ci-dessus s'applique seulement aux réfrigérateurs qui ont été utilisés pour la conservation des aliments en utilisation domestique privée et exclut les cartouches originales et de rechange des filtres à eau et à glace Kenmore (si le réfrigérateur est doté du système de filtration). Les cartouches originales et de rechange sont garanties pendant 30 jours, pièces seulement, contre les vices de matériaux ou de fabrication.

LE SERVICE DE GARANTIE EST DISPONIBLE EN COMMUNIQUANT AVEC LE CENTRE DE SERVICE SEARS LE PLUS PROCHE AU CANADA OU AUX ÉTATS-UNIS.

Cette garantie s'applique seulement pendant que ce produit est utilisé au Canada ou aux États-Unis. Cette garantie vous donne des droits juridiques spécifiques et vous pouvez aussi avoir d'autres droits qui varient d'une province à l'autre ou d'un État à l'autre.

Les termes de garantie peuvent varier au Canada. Communiquer avec votre centre de service Sears local pour des détails complets.

Sears, Roebuck and Co.
Dept. 817WA, Hoffman Estates, IL 60179
Sears Canada Inc.
Toronto, Ontario, Canada M5B 2B8

Enregistrement du produit

Dans l'espace ci-dessous, veuillez inscrire vos numéros complets de modèle et de série ainsi que la date d'achat. On peut trouver ces renseignements sur l'étiquette signalétique de modèle et du numéro de série située sur la paroi intérieure du réfrigérateur.

Ayez ces renseignements à portée de la main pour vous aider à obtenir de l'assistance ou du service plus rapidement lorsque vous communiquez avec Sears à propos de votre réfrigérateur.

Numéro de modèle 106. _____

Numéro de série _____

Date d'achat _____

Garder ces instructions et votre facture de vente pour référence ultérieure.

SÉCURITÉ DU RÉFRIGÉRATEUR

Votre sécurité et celle des autres est très importante.

Nous donnons de nombreux messages de sécurité importants dans ce manuel et sur votre appareil ménager. Assurez-vous de toujours lire tous les messages de sécurité et de vous y conformer.



Voici le symbole d'alerte de sécurité.

Ce symbole d'alerte de sécurité vous signale les dangers potentiels de décès et de blessures graves à vous et à d'autres.

Tous les messages de sécurité suivront le symbole d'alerte de sécurité et le mot "DANGER" ou "AVERTISSEMENT". Ces mots signifient :

⚠ DANGER

Risque possible de décès ou de blessure grave si vous ne suivez pas immédiatement les instructions.

⚠ AVERTISSEMENT

Risque possible de décès ou de blessure grave si vous ne suivez pas les instructions.

Tous les messages de sécurité vous diront quel est le danger potentiel et vous disent comment réduire le risque de blessure et ce qui peut se produire en cas de non-respect des instructions.

IMPORTANTES INSTRUCTIONS DE SÉCURITÉ

AVERTISSEMENT : Pour réduire les risques d'incendie, de choc électrique ou des blessures lors de l'utilisation du réfrigérateur, prendre quelques précautions fondamentales, y compris les suivantes :

- Brancher l'appareil sur une prise à 3 alvéoles reliée à la terre.
- Ne pas enlever la broche de liaison à la terre.
- Ne pas utiliser un adaptateur.
- Ne pas utiliser un câble de rallonge.
- Utiliser deux ou plus de personnes pour déplacer et installer le réfrigérateur.
- Débrancher la source de courant électrique avant l'entretien.
- Replacer tous les panneaux avant de faire la remise en marche.
- Utiliser un produit de nettoyage ininflammable.
- Garder les matériaux et les vapeurs inflammables, telle que l'essence, loin du réfrigérateur.
- Débrancher le réfrigérateur avant l'installation de la machine à glaçons (seulement pour modèles prêts à recevoir une machine à glaçons).
- Utiliser un verre robuste pour prendre des glaçons ou de l'eau (sur certains modèles).
- Enlever les portes de votre vieux réfrigérateur.

CONSERVEZ CES INSTRUCTIONS

Mise au rebut de votre vieux réfrigérateur

⚠ AVERTISSEMENT

Risque de suffoquer

Enlever les portes de votre vieux réfrigérateur.

Le non-respect de cette instruction peut causer un décès ou des lésions cérébrales.

IMPORTANT : L'emprisonnement et l'étouffement des enfants ne sont pas un problème du passé. Les réfrigérateurs jetés ou abandonnés sont encore dangereux, même s'ils sont laissés abandonnés pendant "quelques jours seulement". Si vous vous débarrassez de votre vieux réfrigérateur, veuillez suivre les instructions suivantes pour aider à éviter les accidents.

Avant de jeter votre vieux réfrigérateur ou congélateur :

- Enlever les portes.
- Laisser les tablettes en place de sorte que les enfants ne peuvent pas y pénétrer facilement.

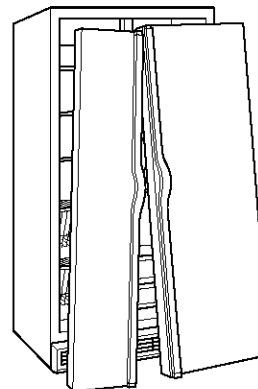

INSTRUCTIONS D'INSTALLATION

Déballage

⚠ AVERTISSEMENT

Risque du poids excessif

Utiliser deux ou plus de personnes pour déplacer et installer le réfrigérateur.

Le non-respect de cette instruction peut causer une blessure au dos ou d'autre blessure.

Enlèvement des matériaux d'emballage

- Enlever le ruban adhésif et tout résidu de colle du réfrigérateur avant de le mettre en marche. Frotter une petite quantité de savon liquide à vaisselle sur l'adhésif avec les doigts. Rincer à l'eau tiède et essuyer.
- Ne pas utiliser d'instruments coupants, d'alcool à friction, de liquides inflammables ou de nettoyants abrasifs pour enlever le ruban adhésif ou la colle. Ces produits peuvent endommager la surface de votre réfrigérateur. Pour plus de renseignements, voir la section "Sécurité du réfrigérateur".

Déplacement de votre réfrigérateur :

Votre réfrigérateur est lourd. Lors du déplacement du réfrigérateur pour le nettoyage ou le service, veiller à protéger le plancher. Toujours tirer le réfrigérateur tout droit lors du déplacement. Ne pas incliner le réfrigérateur d'un côté ou de l'autre ni le "faire marcher" en essayant de le déplacer car le plancher pourrait être endommagé.

Nettoyage avant l'utilisation

Après avoir enlevé tous les matériaux d'emballage, nettoyer l'intérieur du réfrigérateur avant de l'utiliser. Voir les instructions de nettoyage dans la section "Entretien du réfrigérateur".

Importants renseignements à savoir au sujet des tablettes et des couvercles en verre :

Ne pas nettoyer les tablettes ou couvercles en verre avec de l'eau tiède quand ils sont froids. Les tablettes et les couvercles peuvent se briser s'ils sont exposés à des changements soudains de température ou à un impact tel que coup brusque. Pour votre protection, le verre trempé est conçu pour éclater en d'innombrables pièces minuscules. Ceci est normal. Les tablettes et les couvercles en verre sont lourds. Un soin spécial s'impose lors de leur déplacement pour éviter l'impact d'une chute.

Emplacement d'installation

⚠ AVERTISSEMENT



Risque d'explosion

Garder les matériaux et les vapeurs inflammables, telle que l'essence, loin du réfrigérateur.

Le non-respect de cette instruction peut causer un décès, une explosion ou un incendie.

Pour obtenir une aération appropriée pour votre réfrigérateur, laisser ½ po (1,25 cm) de chaque côté et au sommet. Si vous installez votre réfrigérateur près d'un mur fixe, laisser un minimum de 2 po (5,08 cm) de chaque côté (selon le modèle) pour permettre à la porte de s'ouvrir sans obstruction. Si votre réfrigérateur comporte une machine à glaçons, s'assurer qu'un espace additionnel est prévu à l'arrière pour permettre les connexions des conduits d'eau.

REMARQUE : Ne pas installer le réfrigérateur près d'un four, d'un radiateur ou d'une autre source de chaleur, ni dans un endroit où la température baissera au-dessous de 55°F (13°C).

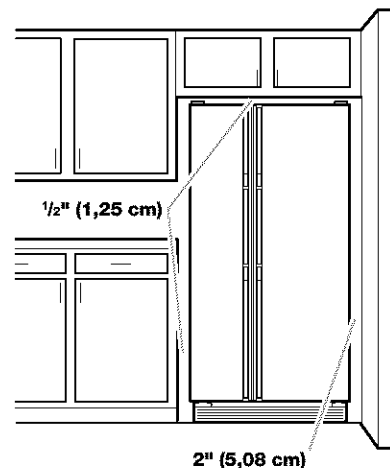

Spécifications électriques

⚠ AVERTISSEMENT



Risque de choc électrique

Brancher sur une prise à 3 alvéoles reliée à la terre.

Ne pas enlever la broche de liaison à la terre.

Ne pas utiliser un adaptateur.

Ne pas utiliser un câble de rallonge.

Le non-respect de ces instructions peut causer un décès, un incendie ou un choc électrique.

Avant de placer le réfrigérateur à son emplacement final, il est important de vous assurer d'avoir la connexion électrique appropriée.

Méthode recommandée de mise à la terre

Une source d'alimentation de 115 volts, 60 Hz, type 15 ou 20 ampères CA seulement, protégée par fusibles et adéquatement mise à la terre est nécessaire. Il est recommandé d'utiliser un circuit distinct pour alimenter uniquement votre réfrigérateur. Utiliser une prise murale qui ne peut pas être mise hors circuit à l'aide d'un commutateur. Ne pas employer de rallonge.

REMARQUE : Avant d'exécuter tout type d'installation, nettoyage ou remplacement d'une ampoule d'éclairage, tourner la commande (du thermostat, du réfrigérateur ou du congélateur selon le modèle) à OFF (arrêt) et débrancher ensuite le réfrigérateur de la source d'alimentation électrique. Lorsque vous avez terminé, reconnecter le réfrigérateur à la source d'alimentation électrique et mettre de nouveau la commande (du thermostat, du réfrigérateur ou du congélateur selon le modèle) au réglage désiré.

Spécifications de l'alimentation en eau

Lire attentivement toutes les instructions avant de commencer.

IMPORTANT :

- Si on doit utiliser le réfrigérateur avant qu'il soit raccordé à la canalisation d'eau, placer la commande de la machine à glaçons à la position OFF (arrêt).
- Toutes les installations doivent être conformes aux exigences des codes locaux de plomberie.
- Utiliser un tube en cuivre et vérifier s'il y a des fuites. Installer les tubes en cuivre seulement à des endroits où la température se maintient au-dessus du point de congélation.

Outils requis : Tournevis standard, clés plates de $\frac{7}{16}$ po et $\frac{1}{2}$ po ou deux clés à molette réglables, tourne-écrou et foret de $\frac{1}{4}$ po, perceuse manuelle ou électrique (convenablement reliée à la terre).

REMARQUE : Votre marchand de réfrigérateurs présente une trousse disponible avec un robinet d'arrêt à étrier de $\frac{1}{4}$ po (6,35 mm), un raccord et un tube en cuivre. Avant l'achat, s'assurer que le robinet d'arrêt à étrier est conforme à vos codes locaux de plomberie. Ne pas employer de robinet d'arrêt à étrier de $\frac{3}{16}$ po (4,76 mm) ou de type à percer, ce qui réduit le débit d'eau et cause une obstruction plus facilement.

Pression de l'eau

Une alimentation en eau froide avec une pression entre 30 et 120 lb/po² (207 - 827 kPa) est nécessaire pour faire fonctionner le distributeur d'eau et la machine à glaçons.

Si vous avez des questions au sujet de la pression de votre eau consulter "Dépannage" ou faire appel à un plombier qualifié agréé.

Alimentation en eau par osmose inverse

Si un système de purification de l'eau par osmose inverse est raccordé à votre alimentation en eau froide, la pression de l'eau au système doit être d'un minimum de 40 à 60 lb/po² (276 - 414 kPa).

Si la pression de l'eau au système d'osmose inverse est inférieure à 40 - 60 lb/po² (276 - 414 kPa), une pompe de surpression peut être insérée dans le petit tube qui va de la canalisation d'eau froide au système d'osmose inverse.

Si le distributeur d'eau ne distribue toujours pas d'eau au débit approprié :

- Vérifier pour voir si le filtre du système d'osmose inverse est bloqué, et le remplacer si nécessaire.
- Laisser le réservoir du système d'osmose inverse se remplir après une utilisation intense.
- Si votre réfrigérateur a une cartouche de filtre à eau, celle-ci peut réduire encore plus la pression de l'eau lorsqu'elle est utilisée avec un système d'osmose inverse. Retirer la cartouche du filtre à eau, voir "Système de filtration d'eau".

Si vous avez des questions au sujet de la pression de votre eau, consulter "Dépannage" ou appeler un plombier qualifié agréé.

Grille de la base

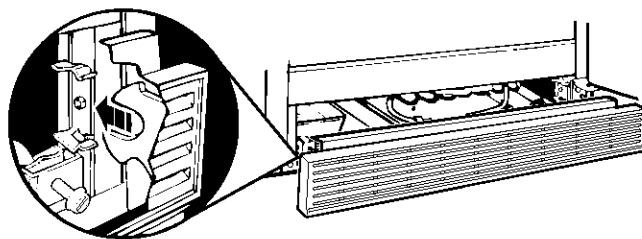

Pour enlever la grille de la base :

1. Ouvrir les deux portes.
2. Appuyer sur le dessus de la grille de la base et tirer sur le bas.

REMARQUE : Ne pas oublier de remettre la fiche technique en place derrière la grille de la base après le nettoyage.

Réinstallation de la grille de la base :

1. Ouvrir les deux portes.
2. Aligner les languettes d'appui de la grille avec les agrafes en métal.
3. Appuyer fermement sur la grille pour l'enclencher en place.

Enlèvement des portes

OUTILS REQUIS : Clés à douilles à tête hexagonale de ¼ po, ½ po et 5/16 po, un tournevis à lame plate et un tournevis Phillips.

IMPORTANT : Avant de commencer, tourner la commande du réfrigérateur à OFF (arrêt), débrancher le réfrigérateur ou déconnecter la source de courant électrique. Enlever les aliments et toute porte réglable ou bac utilitaire des portes.

REMARQUE : Il peut être nécessaire seulement d'enlever soit la poignée de la porte soit les portes pour faire passer votre appareil dans un cadre de porte de votre résidence. Mesurer l'ouverture de la porte pour déterminer si oui ou non il faut enlever les poignées ou les portes du réfrigérateur.



⚠ AVERTISSEMENT

Risque de choc électrique

Déconnecter la source de courant électrique avant d'enlever les portes.

Le non-respect de cette instruction peut causer un décès ou un choc électrique.

4 Charnière supérieure gauche

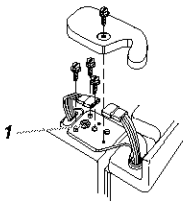

1. Ne pas enlever la vis

3 Raccord du conduit du distributeur d'eau

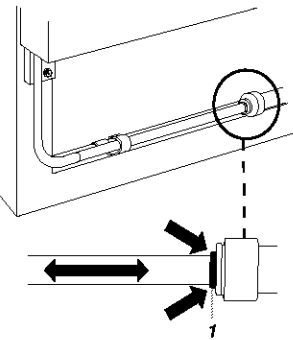

1. Anneau extérieur rouge

5 Enlèvement des portes



6 Charnière supérieure droite

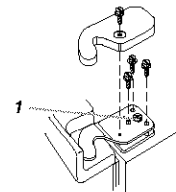

1. Ne pas enlever la vis

1 Enlèvement des poignées (facultatif)

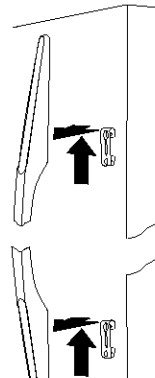

7 Charnière inférieure

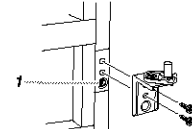

1. Ne pas enlever la vis

2 Grille de la base

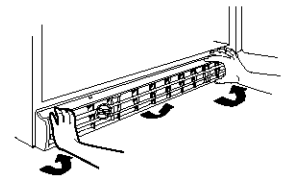

Fermeture et alignement des portes

8 Niveau

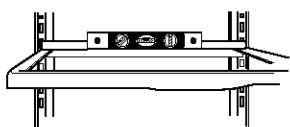

9 Nivellement à l'arrière

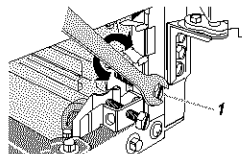

1. Vis de nivellement des roulettes à l'arrière

10 Alignement des portes

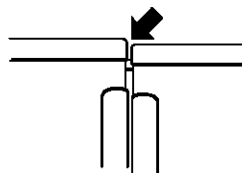

11 Nivellement à l'avant

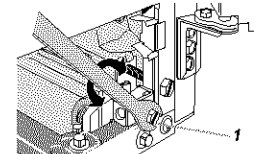

1. Vis de nivellement des roulettes à l'avant

Enlèvement des poignées (facultatif)

1. Appuyer fermement sur la poignée pour la glisser vers le haut et hors des vis à épaulement (voir dessin 1).
2. Mettre le réfrigérateur en place. Replacer les poignées tel qu'indiqué (voir dessin 1).

Enlèvement des portes

AVERTISSEMENT



Risque de choc électrique

Déconnecter la source de courant électrique avant d'enlever les portes.

Le non-respect de cette instruction peut causer un décès ou un choc électrique.

1. Débrancher le réfrigérateur ou déconnecter la source de courant électrique.
2. Ouvrir les deux portes du réfrigérateur. Enlever la grille de la base en tirant vers le haut les coins inférieurs externes (voir dessin 2).
3. Fermer les deux portes et les garder fermées jusqu'à ce que vous soyez prêt à les soulever pour les dégager de la caisse.
4. Si le réfrigérateur est muni d'un distributeur (glaçons ou eau), déconnecter le conduit du distributeur d'eau situé derrière la grille de la base du côté de la porte du congélateur (voir le dessin 3).
 - Presser l'anneau externe rouge contre la face du raccord et tirer sur le conduit pour le dégager.
 - Sur certains modèles, retirer le conduit du collier de serrage.
5. Enlever la vis de la charnière supérieure gauche et le couvercle (voir dessin 4).
6. Déconnecter la fiche des fils tel qu'indiqué.

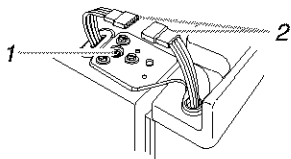

1. Ne pas enlever la vis 1
2. Fiche des fils

7. Enlever les autres vis de la charnière gauche et la charnière tel qu'indiqué (voir dessin 4). Ne pas enlever la vis 1.
8. Soulever soigneusement et verticalement la porte du congélateur pour l'enlever de la charnière inférieure (voir dessin 5). Le conduit d'eau au distributeur demeure joint à la porte du congélateur et passe à travers la charnière inférieure à gauche. S'assurer de protéger le conduit d'eau au distributeur contre tout dommage.
9. Enlever le couvercle de la charnière supérieure à droite et les vis tel qu'indiqué (voir dessin 6). Ne pas enlever la vis 1.

10. Soulever verticalement la porte du réfrigérateur pour l'enlever de la charnière inférieure.

11. Il peut ne pas être nécessaire d'enlever la charnière inférieure pour faire passer le réfrigérateur dans un cadre de porte. Les deux charnières inférieures ont une construction similaire.
 - Démontez les charnières tel qu'indiqué (voir dessin 7). Ne pas enlever la vis 1.

Réinstallation des portes et des charnières

1. Replacer les deux charnières inférieures, si elles ont été enlevées. Serrer les vis.
 2. Faire passer soigneusement le conduit d'eau à travers la charnière inférieure gauche avant de réinstaller la porte sur la charnière. De l'aide peut être nécessaire.
- REMARQUE :** Fournir un appui additionnel pour les portes pendant que les charnières supérieures sont remplacées. Ne pas dépendre sur les aimants des portes pour tenir les portes en place pendant que vous faites le travail.
3. Reconnecter le conduit du distributeur d'eau en le poussant dans le raccord jusqu'à ce qu'il s'arrête et que la marque noire touche la face du raccord (voir dessin 3). Sur certains modèles, replacer le conduit dans le collier de serrage.
 4. Aligner et replacer la charnière supérieure à gauche tel qu'indiqué (voir dessin 4). Serrer les vis.
 5. Reconnecter la fiche des fils.

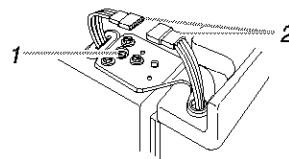

1. Ne pas enlever la vis 1
2. Fiche des fils

6. Replacer le couvercle de la charnière à gauche et les vis.
7. Replacer la porte du réfrigérateur en soulevant soigneusement la porte dans la charnière inférieure à droite.
8. Aligner et replacer la charnière supérieure à droite tel qu'indiqué (voir dessin 6). Serrer les vis.
9. Replacer le couvercle de la charnière et les vis. Serrer les vis.
10. Brancher le réfrigérateur ou reconnecter la source de courant électrique.

Fermeture et alignement des portes

Fermeture des portes

1. Placer le réfrigérateur à sa position finale.
2. Placer un niveau à l'intérieur du réfrigérateur à l'arrière de la tablette supérieure (voir dessin 8).
3. Localiser les vis de nivellement derrière la grille de la base de chaque côté du réfrigérateur.
4. Utiliser une clé à douille à tête hexagonale pour ajuster les vis de nivellement des roulettes à l'arrière jusqu'à ce que le réfrigérateur soit d'aplomb. Tourner la vis de nivellement des roulettes à l'arrière vers la droite pour soulever ce côté du réfrigérateur ou tourner la vis de nivellement vers la gauche pour abaisser ce côté (voir dessin 9). S'assurer que le réfrigérateur est d'aplomb avant de procéder.
5. Vérifier l'alignement des portes après que le réfrigérateur est mis d'aplomb.

Alignement des portes

Si les portes sont inégales après avoir nivelé l'appareil (voir dessin 10), suivre les étapes suivantes.

1. Utiliser une clé à douille à tête hexagonale pour ajuster les vis de nivellement des roulettes à l'avant jusqu'à ce que les portes soient égales. Tourner la vis de nivellement des roulettes à l'avant vers la droite pour soulever le côté du réfrigérateur ou tourner la vis de nivellement vers la gauche pour abaisser ce côté (voir dessin 11).

REMARQUE : Ouvrir et fermer les portes du réfrigérateur et du congélateur après chaque ajustement pour vérifier l'alignement des portes.

2. Ouvrir les portes et replacer la grille de la base. Aligner les languettes d'appui de la grille avec les agrafes en métal. Pousser la grille fermement pour qu'elle s'enclenche en position.

REMARQUE : S'assurer de refixer la fiche technique derrière la grille de la base.

Raccordement de la canalisation d'eau

Lire attentivement toutes les instructions avant de commencer.

IMPORTANT : Si on doit utiliser le réfrigérateur avant qu'il soit raccordé à la canalisation d'eau, placer la commande de la machine à glaçons à la position OFF (arrêt).

Raccordement à une canalisation d'eau

1. Débrancher le réfrigérateur ou déconnecter la source de courant électrique.
2. FERMER le robinet principal d'arrivée d'eau. OUVRIR le robinet de puisage le plus proche pendant une période suffisante pour que la canalisation d'eau se vide.
3. Trouver une canalisation d'eau FROIDE verticale de $\frac{1}{2}$ po à $1\frac{1}{4}$ po (1,25 cm à 3,18 cm) près du réfrigérateur.
REMARQUE : Un conduit horizontal fonctionnera, mais percer par le dessus de la canalisation et non pas par le dessous. Ainsi, l'eau ne risquera pas d'arroser la perceuse. Ceci empêche également les sédiments qu'on trouve normalement dans l'eau de s'accumuler dans le robinet d'arrêt.
4. Pour déterminer la longueur du tube en cuivre, il faut mesurer la distance entre le point de connexion inférieur gauche à l'arrière du réfrigérateur et le tuyau d'arrivée d'eau. Ajouter une longueur de 7 pi (2,1 m) pour permettre le déplacement du réfrigérateur pour le nettoyage. Utiliser un tube en cuivre de $\frac{1}{4}$ po (6,35 mm) de diamètre extérieur. Veiller à ce que le tube soit coupé d'équerre aux deux extrémités.
5. À l'aide d'une perceuse électrique reliée à la terre, percer un trou de $\frac{1}{4}$ po dans le tuyau de canalisation d'eau froide choisi.

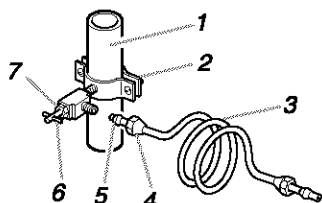

1. Canalisation d'eau froide
2. Bride de tuyau
3. Tube en cuivre
4. Écrou de compression
5. Bague de compression
6. Robinet d'arrêt
7. Écrou de serrage

6. Fixer le robinet d'arrêt sur la canalisation d'eau froide avec la bride de tuyau. Vérifier que le raccord du robinet est bien engagé dans le trou de $\frac{1}{4}$ po percé dans la canalisation et que la rondelle d'étanchéité est placée sous la bride de tuyau. Serrer l'écrou de serrage. Serrer soigneusement et uniformément les vis de la bride de tuyau afin que la rondelle forme une jonction étanche. Ne pas serrer excessivement car ceci pourrait provoquer l'écrasement du tube en cuivre.
7. Enfiler l'écrou et la bague de compression du raccord sur le tube en cuivre comme on le voit sur l'illustration. Insérer l'extrémité du tube aussi loin que possible dans l'ouverture de sortie du robinet. Visser l'écrou de compression sur le raccord de sortie avec une clé à molette. Ne pas serrer excessivement.
8. Placer le bout libre du tube dans un contenant ou évier et OUVRIR le robinet principal d'arrivée d'eau et laisser l'eau s'écouler par le tube jusqu'à ce que l'eau soit limpide. FERMER le robinet principal d'arrivée d'eau. Enrouler le tube en cuivre en spirale.

Raccordement au réfrigérateur

Style 1

1. Débrancher le réfrigérateur ou déconnecter la source de courant électrique.
2. Connecter le tube en cuivre au robinet d'eau en utilisant un écrou et une bague de compression tel qu'illustré. Serrer l'écrou de compression. Ne pas serrer excessivement.
3. Utiliser la bride du tube à l'arrière du réfrigérateur pour fixer le tube au réfrigérateur tel qu'illustré. Ceci aidera à empêcher les dommages au tube lorsque le réfrigérateur est poussé contre le mur.
4. OUVRIR le robinet d'arrêt.
5. Inspecter pour rechercher les fuites. Serrer tous les raccords (y compris les raccords de la valve d'entrée d'eau) ou les écrous qui coulent.

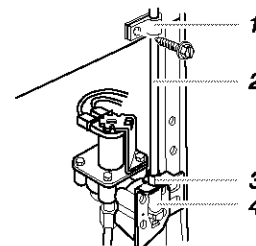

1. Bride du tube
2. Tube en cuivre
3. Écrou de compression
4. Valve d'entrée d'eau

6. La machine à glaçons est équipée d'un filtre à eau incorporé. Si la qualité de l'eau distribuée localement nécessite un deuxième filtre à eau, il serait utile de l'installer dans le tube de raccordement de $\frac{1}{4}$ po (6,35 mm). On peut obtenir un tel filtre à eau chez le marchand d'appareils électroménagers le plus proche.
7. Brancher le réfrigérateur ou reconnecter la source de courant électrique.
8. Vider le système d'eau. Voir la section "Préparation du système d'eau".

REMARQUE : Attendre 24 heures pour produire la première quantité de glaçons. Attendre 3 jours pour que le bac à glaçons se remplisse entièrement.

Style 2

1. Débrancher le réfrigérateur ou déconnecter la source de courant électrique.
2. Enlever le ruban gommé d'expédition du tube gris, en serpentín pour l'eau, à l'arrière du réfrigérateur.
3. Enfiler l'écrou dans le joint à l'extrémité du tube de cuivre. Serrer l'écrou à la main. Ensuite le serrer avec une clé deux tours de plus. Ne pas serrer excessivement.

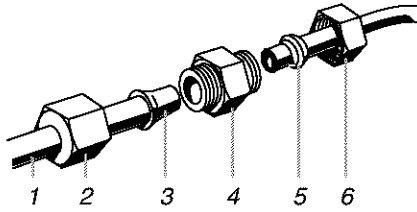

1. Vers le réfrigérateur
2. Écrou (fourni)
3. Renflement
4. Raccord (à acheter)
5. Virole (à acheter)
6. Écrou (à acheter)

4. OUVRIR le robinet d'arrêt.
5. Inspecter pour rechercher les fuites. Serrer tous les raccords (y compris les raccordements de la valve d'entrée d'eau) ou les écrous qui coulent.
6. La machine à glaçons est équipée d'un filtre à eau incorporé. Si la qualité de l'eau distribuée localement nécessite un deuxième filtre à eau, il serait utile de l'installer dans le tube de raccordement de ¼ po (6,35 mm). On peut obtenir un tel filtre à eau chez le marchand d'appareils électroménagers le plus proche.
7. Brancher le réfrigérateur ou reconnecter la source de courant électrique.
8. Vider le système d'eau. Voir la section "Préparation du système d'eau".

REMARQUE : Attendre 24 heures pour produire la première quantité de glaçons. Attendre 3 jours pour que le bac à glaçons se remplisse entièrement.

Style 3

1. Débrancher le réfrigérateur ou déconnecter la source de courant électrique.
2. Enlever le ruban gommé d'expédition du tube gris, en serpentín pour l'eau, à l'arrière du réfrigérateur.
3. Enfiler l'écrou fourni dans le robinet d'eau comme sur l'illustration.

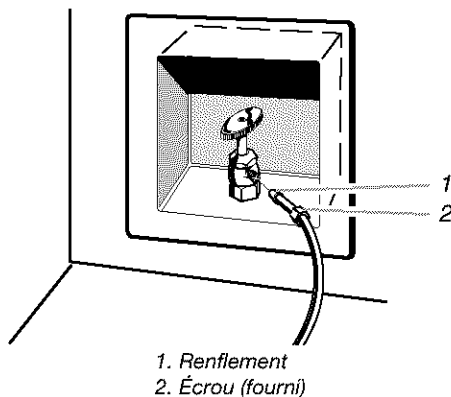

1. Renflement
2. Écrou (fourni)

REMARQUE : Serrer l'écrou à la main. Ensuite, le serrer avec une clé deux tours de plus. Ne pas serrer excessivement.

4. OUVRIR le robinet d'arrêt.
5. Inspecter pour rechercher les fuites. Serrer tous les raccords (y compris les raccordements de la valve d'entrée d'eau) ou les écrous qui coulent.

6. La machine à glaçons est équipée d'un filtre à eau incorporé. Si la qualité de l'eau distribuée localement nécessite un deuxième filtre à eau, il serait utile de l'installer dans le tube de raccordement de ¼ po (6,35 mm). On peut obtenir un tel filtre à eau chez le marchand d'appareils électroménagers le plus proche.
7. Brancher le réfrigérateur ou reconnecter la source de courant électrique.
8. Vider le système d'eau. Voir la section "Préparation du système d'eau".

REMARQUE : Attendre 24 heures pour produire la première quantité de glaçons. Attendre 3 jours pour que le bac à glaçons se remplisse entièrement.

Préparation du système d'eau

Veillez lire avant l'utilisation du système d'eau.

Immédiatement après l'installation, suivre les étapes ci-dessous pour avoir la certitude que le système d'eau est bien nettoyé.

1. Ouvrir la porte du congélateur et arrêter la machine à glaçons. Le commutateur ON/OFF (marche/arrêt) est situé du côté droit supérieur du compartiment du congélateur. Déplacer le commutateur au réglage OFF (à droite) tel qu'indiqué sur l'illustration.

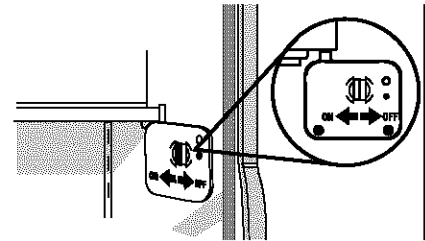

REMARQUES :

- S'assurer que le filtre à la grille de la base est bien installé et que la capsule est à la position horizontale.
 - **Ne pas utiliser avec de l'eau microbiologiquement dangereuse ou de qualité inconnue sans une désinfection avant ou après le système. Les systèmes certifiés pour diminution des kystes peuvent être utilisés sur les eaux désinfectées qui peuvent contenir des kystes filtrables.**
2. Utiliser un contenant solide pour appuyer sur la barre de distribution jusqu'à ce que l'eau commence à couler. Vider le système d'eau en laissant couler et en jetant 2 à 3 gallons (8 à 12 L) d'eau. Le nettoyage du système prendra environ 6 à 7 minutes et aidera à dégager l'air du conduit. Un écoulement additionnel peut être requis dans certains domiciles.

REMARQUE : Pendant l'évacuation de l'air, l'eau peut gicler du distributeur.
 3. Ouvrir la porte du congélateur et mettre en marche la machine à glaçons. Déplacer le commutateur à la position ON (à gauche). Veuillez vous référer à la section "Machine à glaçons et bac/seau d'entreposage" pour d'autres instructions sur le fonctionnement de la machine à glaçons.
 - Accorder 24 heures pour produire la première quantité de glaçons.
 - Jeter les trois premières quantités de glaçons produites.
 - Selon le modèle que vous avez, vous pouvez vouloir choisir la caractéristique de production maximale de glaçons pour augmenter la production de glaçons.

Sons normaux

Il est possible que le réfrigérateur neuf émette des bruits que l'appareil précédent ne produisait pas. Comme ces bruits sont nouveaux, ils peuvent vous inquiéter. La plupart de ces nouveaux bruits sont normaux. Des surfaces dures comme le plancher, les murs et les armoires peuvent faire paraître les bruits plus forts qu'en réalité. Les descriptions suivantes indiquent le genre de bruits et leur origine.

- Si votre appareil est équipé d'une machine à glaçons, vous entendrez un bruit de gargouillement lorsque la valve d'eau s'ouvre pour remplir la machine à glaçons pour chaque programme.
- Votre réfrigérateur est conçu pour fonctionner plus efficacement afin de garder les aliments à la température désirée et pour minimiser la consommation d'énergie. Le compresseur et les ventilateurs très efficaces peuvent faire fonctionner votre réfrigérateur plus longtemps que l'ancien. Vous pouvez aussi entendre des bruits saccadés ou aigus provenant du compresseur et des ventilateurs qui s'ajustent pour optimiser la performance.
- Vous pouvez entendre le moteur du ventilateur d'évaporation qui fait circuler l'air dans le réfrigérateur et le congélateur. La vitesse du ventilateur peut augmenter si on ouvre les portes ou si on ajoute des aliments chauds.
- Les vibrations sonores peuvent provenir de l'écoulement du réfrigérant, de la canalisation d'eau ou d'articles placés sur le réfrigérateur.
- L'eau qui dégoutte sur le dispositif de chauffage durant le programme de dégivrage peut produire un grésillement.
- À la fin de chaque programme, vous pouvez entendre un gargouillement attribuable au réfrigérant qui circule dans votre réfrigérateur.
- La contraction et l'expansion des parois internes peuvent produire un bruit sec.
- Vous pouvez entendre de l'air forcé sur le condenseur par le ventilateur du condenseur.
- Vous pouvez entendre l'écoulement de l'eau dans le plat de récupération d'eau de dégivrage pendant le programme de dégivrage.

UTILISATION DU RÉFRIGÉRATEUR

Pour s'assurer d'une circulation d'air appropriée

Pour s'assurer d'avoir les températures appropriées, il faut permettre à l'air de circuler entre les deux sections. Comme l'indique l'illustration, l'air froid pénètre à la base de la section du congélateur et se déplace vers le haut. Il pénètre ensuite dans la section du réfrigérateur à travers l'ouverture d'aération supérieure. L'air retourne au congélateur tel qu'illustré.

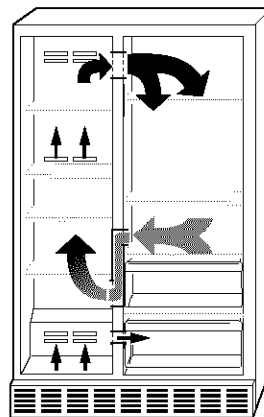

Ne pas obstruer l'une ou l'autre de ces ouvertures d'aération avec des aliments tels que boissons gazeuses, céréales, pain, etc. Si les ouvertures d'aération sont obstruées, le débit d'air sera bloqué et le réglage de la température ne fonctionnera pas bien.

IMPORTANT : Comme l'air circule entre les deux sections, toutes les odeurs formées dans une section seront transférées à l'autre. Vous devez nettoyer à fond les deux sections pour éliminer les odeurs. Pour empêcher le transfert d'odeurs, bien envelopper ou recouvrir hermétiquement les aliments.

Utilisation des commandes

IMPORTANT :

- La commande du réfrigérateur règle la température du compartiment de réfrigération. La commande du congélateur règle la température du compartiment de congélation.
- Attendre 24 heures après avoir mis le réfrigérateur en marche avant d'y ajouter des aliments. Si on ajoute des aliments avant que le réfrigérateur se soit refroidi complètement, les aliments risquent de se gâter. Tourner les commandes du réfrigérateur et du congélateur à plus bas (plus froid) que le réglage recommandé ne refroidira pas les compartiments plus rapidement.
- Si la température est trop tiède ou trop froide dans le réfrigérateur ou le congélateur, vérifier d'abord les événements pour vous assurer qu'il ne sont pas bloqués, avant de régler les commandes.
- Les réglages pré-réglés devraient être corrects pour l'utilisation domestique normale. Les réglages sont faits correctement lorsque le lait ou le jus est aussi froid que vous l'aimez et lorsque la crème glacée est ferme.

Commandes numériques

Pour votre commodité, les commandes sont pré-réglées à l'usine. Lors de l'installation du réfrigérateur, s'assurer que les commandes sont encore pré-réglées aux "réglages moyens", tel qu'illustré. Le tableau de commande numérique se trouve à la partie supérieure du compartiment de réfrigération et permet de voir les points de réglage de la commande de température.

REMARQUE : Les points de réglage recommandés par l'usine sont 0°F (-18°C) pour le congélateur et 37°F (3°C) pour le réfrigérateur.

Pour mettre en marche le réfrigérateur et voir les points de réglage :

- Appuyer sur ON/OFF (marche/arrêt) pendant 2 secondes.

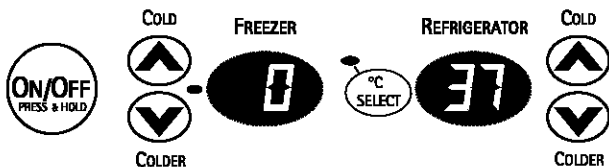

Pour voir les températures en Celsius :

- Appuyer sur la touche °C SELECT. Le témoin lumineux s'allume.



REMARQUE : Si la température du congélateur est inférieure à zéro, le témoin lumineux à côté de l'afficheur du congélateur s'allume.

Ajustement des commandes numériques

S'il est nécessaire d'ajuster la température :

- Appuyer sur la flèche du réfrigérateur ou du congélateur vers le haut ou vers le bas jusqu'à ce que la température désirée soit atteinte.

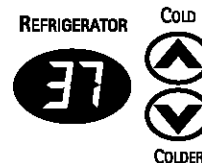

REMARQUE : Attendre au moins 24 heures entre les ajustements, puis révéifier les températures avant de faire d'autres ajustements.

- La gamme de réglage pour le congélateur varie de -5°F à 5°F (-21°C à -15°C) et de 33°F à 41°F (1°C à 5°C) pour le réfrigérateur.

| CONDITION/RAISON : | RÉGLAGE DE LA TEMPÉRATURE : |
|--|--|
| RÉFRIGÉRATEUR trop froid - Réglages incorrects pour les conditions existantes | RÉFRIGÉRATEUR Commande 1° plus haut |
| RÉFRIGÉRATEUR trop tiède - Utilisation fréquente ou pièce chaude | RÉFRIGÉRATEUR Commande 1° plus bas |
| CONGÉLATEUR trop froid - Réglages incorrects pour les conditions existantes | CONGÉLATEUR Commande 1° plus haut |
| CONGÉLATEUR trop tiède/trop peu de glaçons - Grande utilisation ou utilisation intense de glaçons | CONGÉLATEUR Commande 1° plus bas |

Autres caractéristiques du tableau de commande numérique

D'autres caractéristiques se trouvent sur le tableau de commande à la partie supérieure du compartiment de réfrigération.

GrocerySavor™

La caractéristique GrocerySavor™ est utile lors de périodes d'utilisation intense du réfrigérateur, de l'addition d'un grand nombre d'aliments ou de températures temporairement élevées de la pièce.

- Appuyer sur GrocerySavor™ pour régler les températures du congélateur à -10°F (-23°C) et du réfrigérateur à 34°F (1°C). Le témoin lumineux GrocerySavor™ demeure allumé pendant 24 heures à moins d'être éteint manuellement.



REMARQUE : L'affichage de la température ne change pas. Au bout de 24 heures, le réfrigérateur retourne aux points de réglage précédents de la température.

Production accélérée de glaçons

Cette caractéristique vient en aide lors de l'utilisation intense de glaçons en augmentant la production de glaçons sur une période de 24 heures.

- Appuyer sur la touche de production accélérée de glaçons pour régler la température du congélateur à -10°F (-23°C). La température du réfrigérateur ne changera pas. Le réglage de production accélérée de glaçons demeure activé pendant 24 heures à moins d'être annulé manuellement.



REMARQUES :

- L'affichage de la température ne change pas. Au bout de 24 heures, le réfrigérateur retourne aux points de réglage précédents de la température.
- Si une production accrue de glaçons est désirée en tout temps, régler la commande du congélateur à une valeur plus froide. Le réglage du congélateur à une température plus froide peut rendre certains aliments tels que la crème glacée plus durs.

Distributeurs d'eau et de glace

! AVERTISSEMENT



Risque de coupure

Utiliser un verre robuste pour prendre des glaçons ou de l'eau.

Le non-respect de cette instruction peut causer des coupures.

Votre distributeur électronique offre plusieurs options : la possibilité de choisir de la glace concassée ou des glaçons, une lumière spéciale qui s'allume lorsque vous utilisez le distributeur et qui peut être réglée au mode Auto ainsi qu'une option de verrouillage pour éviter la distribution accidentelle.

Le distributeur de glace

Les glaçons sont distribués du bac d'entreposage de glaçons du congélateur. Lorsqu'on appuie sur le levier du distributeur :

- Une trappe s'ouvre dans une goulotte entre le distributeur et le bac à glaçons. Les glaçons tombent du bac dans la goulotte.
- Lorsqu'on relâche le levier du distributeur, la trappe se ferme et la distribution de glaçons s'arrête. Le système de distribution ne fonctionne pas lorsque la porte du congélateur est ouverte.

Avant la distribution de glace, choisir le type de glace. Les réglages sont conçus pour une utilisation et un nettoyage facile.

- Pour obtenir des glaçons, appuyer sur le bouton de glaçons, jusqu'à ce que l'indicateur vert apparaisse dans la fenêtre sous CUBED.
- Pour obtenir de la glace concassée, appuyer sur le bouton de glaçons jusqu'à ce que l'indicateur vert apparaisse dans la fenêtre sous CRUSHED.

CRUSHED CUBED

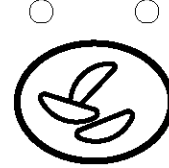

Pour la glace concassée, les glaçons sont concassés avant d'être distribués. Cela peut retarder légèrement la distribution de glace concassée. Le bruit du broyeur de glaçons est normal et la taille des morceaux de glace peut varier. Lorsqu'on passe de CRUSHED (concassée) à CUBED (glaçons), quelques onces de glace concassée seront distribués avec les premiers glaçons.

Distribution de glace :

1. Appuyer sur le bouton du type de glace désiré.
2. Appuyer un verre robuste contre le levier de distribution de glaçons. Tenir le verre près de l'ouverture du distributeur pour que les glaçons ne tombent pas à côté du verre.

IMPORTANT : Il n'est pas nécessaire d'appuyer beaucoup sur le levier pour activer le distributeur de glaçons. Une forte pression ne donnera pas une distribution plus rapide de glaçons ou des quantités plus grandes.

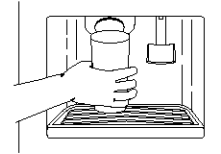

3. Retirer le verre pour arrêter la distribution.

REMARQUE : Les quelques premières quantités de glaçons peuvent avoir une saveur désagréable provenant de la plomberie ou de pièces neuves. Jeter ces glaçons. Prendre de grandes quantités de glaçons du bac à glaçons plutôt que par le distributeur.

Le distributeur d'eau

Si le système n'a pas fait l'objet d'une vidange lors de l'installation du réfrigérateur, appuyer sur la barre du distributeur d'eau avec un verre ou autre récipient pour puiser et jeter de 2 à 3 gallons (8 à 12 L) d'eau ou environ 6 à 7 minutes après le début de l'écoulement. Il faudra 3 à 4 minutes pour que la distribution de l'eau commence. Cette eau ainsi puisée et jetée nettoie le système et aide à dégager l'air des conduits. Attendre plusieurs heures afin que le réfrigérateur refroidisse et refroidisse l'eau.

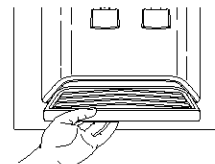

IMPORTANT : Le petit plateau amovible à la base du distributeur est conçu pour recueillir les petits renversements et pour faciliter le nettoyage. Il n'y a pas de conduit d'écoulement dans le plateau. Le plateau peut être retiré du distributeur et vidé ou nettoyé dans l'évier.

Distribution d'eau :

1. Appuyer un verre contre le levier du distributeur d'eau.
2. Retirer le verre pour arrêter la distribution.

REMARQUE : L'eau peut avoir un mauvais goût si vous n'utilisez pas régulièrement le distributeur. Puiser une quantité suffisante d'eau chaque semaine pour maintenir un approvisionnement frais.

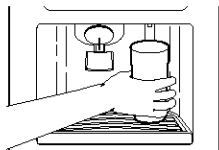

Lumière du distributeur

Lorsqu'on utilise le distributeur, le levier allume automatiquement la lumière. Pour avoir la lumière allumée en permanence, sélectionner ON ou AUTO.

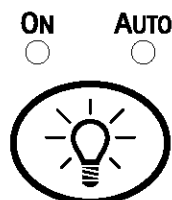

ON : Appuyer sur le bouton de la lumière sur la droite du tableau de commande du distributeur pour éclairer le distributeur. L'indicateur vert apparaîtra sous ON.

AUTO : Appuyer sur le bouton de la lumière une deuxième fois pour sélectionner le mode Auto. L'indicateur vert apparaîtra sous AUTO. La lumière du distributeur s'ajustera automatiquement pour éclairer plus ou moins en fonction de la clarté de la pièce.

OFF: Appuyer sur le bouton de la lumière une troisième fois pour éteindre la lumière du distributeur.

Les lumières du distributeur sont des LEDs et ne devraient pas avoir besoin d'être changées. Si les lumières du distributeur ne fonctionnent pas, vérifier que le détecteur de lumière n'est pas bloqué (en mode Auto). Voir la section "Dépannage" pour de plus amples informations.



Verrouillage du distributeur

Le distributeur peut être arrêté pour faciliter le nettoyage ou pour empêcher la distribution accidentelle par de jeunes enfants et animaux de compagnie. Pour arrêter le distributeur, appuyer sur le bouton de verrouillage jusqu'à ce que l'indicateur rouge apparaisse sous LOCKED (verrouillé). Les distributeurs de glaçons et d'eau ne fonctionneront pas. Pour déverrouiller le distributeur, appuyer sur le bouton de déverrouillage jusqu'à ce que l'indicateur disparaisse. Puis poursuivre la distribution d'eau ou de glaçons comme d'habitude.



REMARQUE : La caractéristique de verrouillage ne coupe pas l'alimentation électrique à l'appareil, à la machine à glaçons ou à la lumière du distributeur. Elle désactive simplement les leviers du distributeur.

Le témoin lumineux de l'état du filtre à eau

Le témoin lumineux de l'état du filtre à eau vous aidera à savoir quand changer la cartouche du filtre à eau. Le témoin se trouve dans la partie supérieure du compartiment de réfrigération. L'affichage du filtre à eau vous permettra de savoir quand il est temps de changer votre filtre. Pour changer le filtre, voir la section "Remplacement du filtre à eau".

| TÉMOIN | ÉTAT |
|---------------------------------|---------------------------------|
| 99 pour cent | Filtre neuf installé |
| 10 pour cent | Commander un filtre de rechange |
| 0 pour cent OU le débit diminue | Remplacer le filtre |

Après avoir remplacé le filtre à eau de la grille de la base, réinitialiser le témoin lumineux du filtre en appuyant sur RESET pendant 2 secondes. Le témoin lumineux passera à 99% lorsque le témoin du filtre sera réinitialisé.

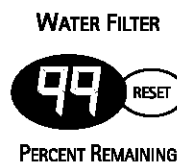

Systeme de filtration d'eau

REMARQUE : Ne pas utiliser avec de l'eau microbiologiquement dangereuse ou de qualité inconnue sans une désinfection adéquate avant ou après le système. Les systèmes certifiés pour diminution des kystes peuvent être utilisés sur les eaux désinfectées qui peuvent contenir des kystes filtrables.

Remplacement de la cartouche du filtre à eau

1. Trouver le couvercle de la cartouche du filtre à eau à l'avant de la grille de la base. Tourner le couvercle dans le sens antihoraire à une position verticale et sortir le couvercle et la cartouche du filtre à travers la grille de la base en tirant.

REMARQUE : Il y aura de l'eau dans la cartouche. Il est possible qu'il y ait un déversement.

2. Ôter le couvercle de la cartouche en le faisant glisser de l'extrémité de la cartouche usagée. Le couvercle glissera vers la gauche ou vers la droite. **NE PAS JETER LE COUVERCLE.**

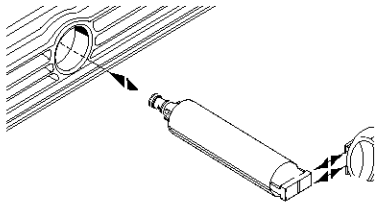

3. Sortir la nouvelle cartouche de son emballage, puis dégager le couvercle protecteur des anneaux d'étanchéité.

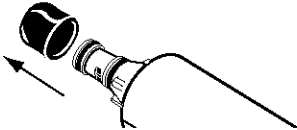

4. Glisser le couvercle de la cartouche sur la nouvelle cartouche. Voir l'illustration à l'étape 2.
5. En veillant à ce que le couvercle de la cartouche soit en position verticale, pousser la nouvelle cartouche du filtre dans la grille de la base jusqu'au bout. Tourner le couvercle de la cartouche dans le sens horaire en position horizontale. Purger le système d'eau (voir la section "Purge du système d'eau après le remplacement du filtre").

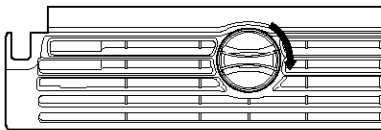

Utilisation du distributeur sans filtre à eau

Il est possible de faire fonctionner le distributeur sans utiliser une cartouche de filtre. L'eau ne sera pas filtrée.

1. Retirer la cartouche de filtre à eau à la grille de la base.
2. Glisser le couvercle du bout de la cartouche de filtre. **NE PAS JETER LE COUVERCLE.** Le couvercle de la cartouche étant en position verticale, insérer le couvercle dans la grille de la base jusqu'au bout.

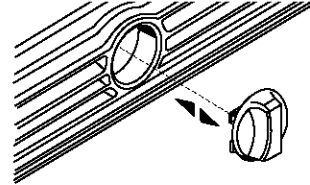

3. Tourner le couvercle de la cartouche jusqu'à ce qu'il soit en position horizontale. Le couvercle de la cartouche peut ne pas être au même niveau que la grille de la base.

Machine à glaçons et bac

Mise en marche/arrêt de la machine à glaçons

Le commutateur ON/OFF (marche/arrêt) pour la machine à glaçons est situé du côté droit supérieur du compartiment du congélateur.

1. Glisser la commande à la position ON (à gauche).

REMARQUE : Votre machine à glaçons a un arrêt automatique. Les détecteurs de machines à glaçons arrêteront automatiquement la production de glaçons mais la commande demeurera à la position ON (à gauche).

2. Pour un arrêt manuel, glisser la commande à la position OFF (à droite).

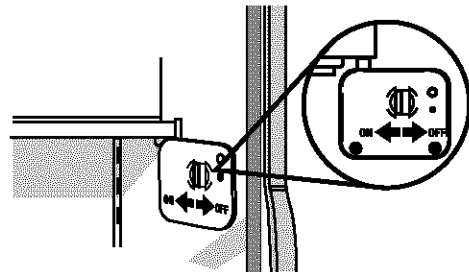

Purge du système d'eau après le remplacement du filtre

Utiliser un contenant solide pour appuyer sur la barre de distribution jusqu'à ce que l'eau commence à couler. Purger le système d'eau en laissant couler et en jetant 2 à 3 gallons (8 à 12 litres) d'eau. Le nettoyage prendra environ 6 à 7 minutes et aidera à dégager l'air du conduit. Un écoulement additionnel peut être requis dans certains domiciles.

REMARQUE : Pendant l'évacuation de l'air, l'eau peut gicler du distributeur.

Pour enlever et replacer le bac à glaçons

1. En tenant la base du bac avec les deux mains, appuyer sur le bouton de dégagement et soulever le bac et le retirer.

REMARQUE : Il n'est pas nécessaire d'arrêter la machine à glaçons à la position OFF (à droite). Le détecteur (porte basculante) placé sur la paroi gauche du congélateur arrête la production de glaçons si la porte reste ouverte ou si le bac à glaçons est enlevé.

2. Replacer le bac à glaçons et pousser vers le bas pour le mettre correctement en place.



Entretien du bac à glaçons

1. Vider le bac à glaçons. Utiliser de l'eau tiède pour fondre la glace si nécessaire.

REMARQUE : Ne jamais utiliser un objet pointu pour briser les glaçons dans le bac. Cette action peut endommager le bac et le mécanisme du distributeur.

2. Laver à l'aide d'un détergent doux, bien rincer et sécher à fond. Ne pas utiliser de nettoyants forts ou abrasifs ni de dissolvants.

À NOTER

- Attendre 24 heures pour produire la première quantité de glaçons. Attendre 3 jours pour que le bac à glaçons se remplisse entièrement.
- Jeter les trois premières quantités de glaçons produites pour éviter les impuretés qui peuvent être expulsées du système.
- La qualité de vos glaçons sera seulement aussi bonne que la qualité de l'eau fournie à votre machine à glaçons.
- Éviter de brancher la machine à glaçons à un approvisionnement d'eau adoucie. Les produits chimiques adoucisseurs d'eau (tels que le sel) peuvent endommager des pièces de la machine à glaçons et causer une piètre qualité des glaçons. Si une alimentation d'eau adoucie ne peut pas être évitée, s'assurer que l'adoucisseur d'eau fonctionne bien et est bien entretenu.
- Il est normal pour les glaçons de coller ensemble aux coins. Ils se sépareront facilement.
- Ne pas garder quoi que ce soit dans la machine à glaçons ou le bac à glaçons.

CARACTÉRISTIQUES DU RÉFRIGÉRATEUR

Le modèle que vous avez peut avoir certaines ou toutes ces caractéristiques. Les caractéristiques qui peuvent être achetées séparément comme accessoires comportent le mot "accessoire". Tous les accessoires ne conviendront pas à tous les modèles. Si l'achat d'accessoires vous intéresse, veuillez composer le numéro sans frais sur la couverture ou à la section "Accessoires".

Importants renseignements à savoir au sujet des tablettes et des couvercles en verre :

Ne pas nettoyer les tablettes ou couvercles en verre avec de l'eau tiède quand ils sont froids. Les tablettes et les couvercles peuvent se briser s'ils sont exposés à des changements soudains de température ou à un impact tel que coup brusque. Pour votre protection, le verre trempé est conçu pour éclater en d'innombrables pièces minuscules. Ceci est normal. Les tablettes et les couvercles en verre sont lourds. Un soin spécial s'impose lors de leur déplacement pour éviter l'impact d'une chute.

Tablettes du réfrigérateur

Votre modèle peut être doté de tablettes en verre ou de clayettes. Le remisage d'aliments semblables ensemble et le réglage des tablettes pour convenir aux différentes hauteurs réduiront le temps d'ouverture de la porte du réfrigérateur, ce qui économisera de l'énergie.

Tablettes coulissantes (sur certains modèles)

Pour retirer et replacer une tablette dans le cadre en métal :

1. Retirer la tablette vers l'avant jusqu'à la butée. Incliner le devant de la tablette vers le haut et la soulever légèrement alors que vous retirez la tablette du cadre.
2. Replacer la tablette en la guidant vers l'arrière dans les fentes sur le cadre et en poussant la tablette au-delà de la butée.

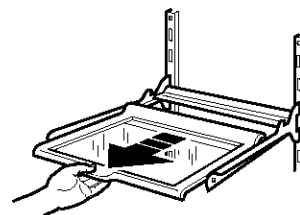

Tablettes et cadres de tablettes

Pour retirer et replacer une tablette/un cadre :

1. Enlever la tablette/le cadre en l'inclinant vers le haut à l'avant et en la/le soulevant hors des supports de tablette.
2. Replacer la tablette/le cadre en guidant les crochets à l'arrière de la tablette dans les supports de tablette. Incliner le devant de la tablette vers le haut jusqu'à ce que les crochets arrière de la tablette tombent dans les supports de la tablette. Vérifier pour vous assurer que la tablette est bien fixée en position.

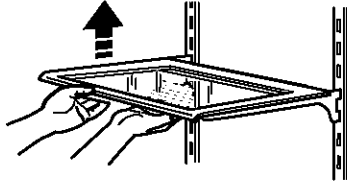

Étagère inclinable

Pour retirer et replacer l'étagère inclinable :

1. Retirer l'étagère inclinable en la faisant glisser vers le haut. Tirer légèrement vers l'avant pour détacher les crochets arrière de la glissière tel qu'illustré.

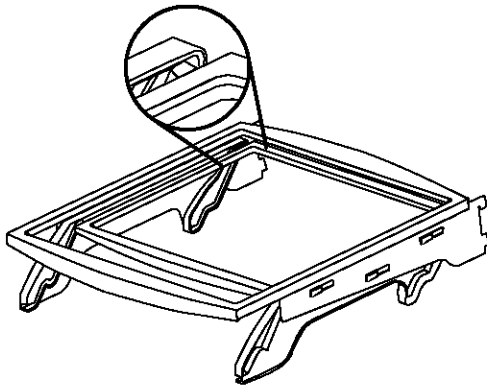

2. Une fois les crochets arrière dégagés, tirer l'étagère vers le bas et vers l'avant.
3. Replacer l'étagère en faisant glisser les crochets avant sur l'axe. Pousser l'étagère vers le haut et le bas jusqu'à ce que les crochets s'enclenchent dans la glissière. Tirer vers le bas et vers l'avant pour vérifier que l'étagère est bien en place.

Tiroir pour spécialités alimentaires

Le tiroir pour spécialités alimentaires fournit un endroit pratique pour garder les raisins secs, noix, tartinades et autres petits articles à des températures normales de réfrigérateur.

Pour retirer et réinstaller le tiroir pour spécialités alimentaires :

1. Faire glisser le tiroir directement vers l'extérieur jusqu'à la butée. Soulever le devant et glisser le tiroir vers l'extérieur pour le retirer complètement.
2. Replacer le tiroir pour spécialités alimentaires en le glissant à sa position au-delà de la butée.

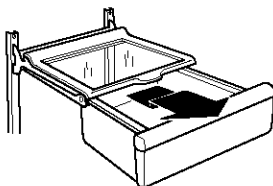

Tiroir à légumes/viande convertible, bac à légumes et couvercles

Le bac à légumes et le tiroir à légumes/viande convertible

Pour enlever et replacer les tiroirs :

1. Glisser le bac à légumes ou le tiroir à viande directement vers l'extérieur jusqu'à la butée. Soulever le devant du tiroir avec une main tout en supportant le fond du tiroir avec l'autre main et glisser le tiroir pour le sortir complètement.
2. Réinstaller le bac à légumes ou le tiroir à viande en le glissant complètement, au-delà de la butée du tiroir.

Les couvercles du bac à légumes ou du tiroir à légumes/viande

Pour enlever et replacer les couvercles :

1. Enlever le bac à légumes et le tiroir à viande. Appuyer au centre de l'encart de verre du bac à légumes jusqu'à ce qu'il se soulève au-dessus du cadre en plastique. En tenant fermement le verre du bac à légumes, glisser soigneusement l'encart de verre vers l'avant pour l'enlever.
2. Soulever le cadre du couvercle du bac à légumes et l'enlever. Répéter les étapes pour enlever le couvercle du tiroir à viande.

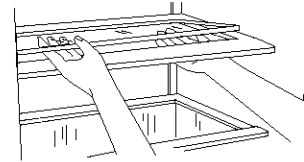

3. Replacer le cadre du couvercle du tiroir à viande dans les supports sur les parois latérales du réfrigérateur et abaisser le devant du cadre du couvercle en place.
4. Glisser l'encart arrière de verre dans le cadre du couvercle et abaisser le devant en place. Répéter les étapes pour replacer le couvercle du bac à légumes.

Réglage de la température du tiroir à légumes/viande convertible

Le tiroir à légumes/viande convertible peut être ajusté pour refroidir correctement les viandes ou légumes. L'air à l'intérieur du contenant est refroidi pour empêcher les "petits espaces" de congélation et peut être réglé pour garder les viandes aux températures recommandées d'entreposage de 28° à 32°F (de - 2° à 0°C) tel que recommandé par l'Office national du bétail et des viandes.

IMPORTANT : Pour prolonger la fraîcheur, envelopper les viandes dans un emballage hermétique et à l'épreuve de l'humidité avant l'entreposage. Toujours entreposer les viandes selon les recommandations.

Ajustement du réglage

Le réglage convertible est préréglé pour vous au réglage le plus bas pour les viandes.

Pour changer un réglage : Déplacer la commande vers la droite (plus froid) ou vers la gauche (moins froid) tel que désiré.

Pour entreposer des légumes : Régler la commande à VEG (légumes) complètement vers la gauche pour garder les légumes aux températures optimales d'entreposage (qui doivent être plus élevées que pour les viandes).

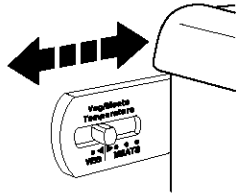

IMPORTANT : Si les aliments commencent à geler, déplacer le réglage vers la gauche (moins froid). Se rappeler d'attendre 24 heures entre les ajustements. Avec ce délai, les températures des aliments ont le temps de changer.

Guide d'entreposage des viandes

Garder la plus grande partie des viandes dans leur emballage original tant qu'il est hermétique et à l'épreuve de l'humidité. Envelopper de nouveau si nécessaire. Voir le tableau suivant pour les temps d'entreposage. Lorsque la viande doit être entreposée plus longtemps que les temps indiqués, congeler la viande.

Poisson frais ou crustacés à utiliser le jour même de l'achat

Poulet, boeuf haché, abats comestibles (foie, etc.) 1-2 jours

Charcuterie, steaks/rôtis 3-5 jours

Viandes salaisonées 7-10 jours

Restes - Couvrir les restes avec de la pellicule en plastique ou du papier d'aluminium ou utiliser des contenants en plastique avec couvercles hermétiques.

Réglage de l'humidité dans le bac à légumes

Le taux d'humidité du bac à légumes est contrôlé par la commande qui se trouve sur le couvercle du bac à légumes. Régler la commande à n'importe quel réglage entre LOW (ouvert) et HIGH (fermé).



LOW (ouvert) permet l'évaporation de l'humidité du bac pour une meilleure conservation des fruits et des légumes à peau.

- Fruits : Laver, laisser sécher et garder au réfrigérateur dans un sac en plastique ou dans le bac à légumes. Ne pas laver ni équeuter les petits fruits avant le moment de leur utilisation. Répartir et garder les petits fruits dans le contenant original dans le bac à légumes ou les conserver sur une tablette du réfrigérateur dans un sac en papier fermé sans être serré.
- Légumes à peau : Placer dans des sacs en plastique ou contenants en plastique et ranger dans le bac à légumes.

En position HIGH (fermé), le réglage permet de retenir l'humidité à l'intérieur du bac pour mieux conserver les légumes à feuilles frais.

- Légumes à feuilles : Laver à l'eau froide, égoutter et couper ou éliminer les sections endommagées et décolorées. Placer dans un sac ou un contenant en plastique et ranger dans le bac à légumes.

Casier à vin

(sur certains modèles - accessoire)

Pour retirer et réinstaller le casier à vin :

1. Retirer le casier en le tirant tout droit hors de la tablette.
2. Réinstaller le casier en le glissant entre la tablette et la paroi du réfrigérateur.

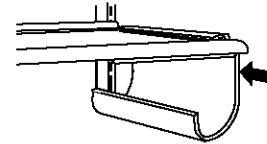

Casier utilitaire

(Accessoire)

REMARQUE : Garder les oeufs dans un contenant à couvercle ou dans le contenant original sur une tablette intérieure pour un remisage prolongé.

CARACTÉRISTIQUES DU CONGÉLATEUR

Votre modèle peut comporter l'ensemble de ces caractéristiques ou certaines d'entre elles. Les caractéristiques qui peuvent être achetées séparément comme accessoires du produit comportent le mot "accessoire". Tous les accessoires ne conviennent pas à tous les modèles. Si vous désirez acheter l'un des accessoires, veuillez composer notre numéro d'appel sans frais sur la couverture ou dans la section "Accessoires".

Tablette de congélateur

(le nombre de tablettes varie selon le modèle)

Pour enlever et réinstaller la tablette :

1. Soulever la tablette hors de ses appuis pour la retirer.
2. Replacer la tablette en la posant sur les appuis. Vérifier que la tablette est correctement en place.

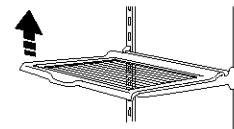

Guide d'entreposage des aliments surgelés

Les périodes de conservation varieront selon la qualité et le type des aliments, le type d'emballage et de pellicule utilisés (hermétiques et à l'épreuve de l'humidité) et la température d'entreposage. Les cristaux de glace à l'intérieur d'un emballage scellé sont normaux. Les cristaux signifient simplement que l'humidité dans les aliments et l'air à l'intérieur de l'emballage se sont condensés.

Ne pas placer plus d'aliments non congelés dans le congélateur que la quantité qui congèlera dans l'intervalle de 24 heures (pas plus de 2 à 3 lb [907 à 1 350 g par L] d'aliments par pied cube d'espace dans le congélateur). Laisser assez d'espace dans le congélateur pour permettre la circulation d'air entre les emballages. S'assurer aussi de laisser assez d'espace à l'avant pour que la porte se ferme hermétiquement.

Pour plus de renseignements au sujet de la préparation des aliments pour la congélation, consulter un guide pour congélateur ou un livre de recettes fiable.

Panier de congélateur

Le panier du congélateur peut être utilisé pour garder des sacs de fruits et de légumes congelés qui peuvent glisser hors des tablettes de congélateur.

Pour enlever et replacer le panier du congélateur :

1. Retirer le panier en le glissant vers l'extérieur jusqu'à la butée.
2. Soulever le devant du panier et le glisser complètement vers l'extérieur.

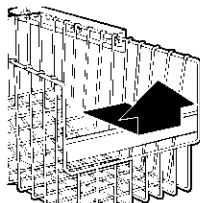

3. Replacer le panier en le plaçant sur les glissières de la paroi latérale. Soulever légèrement le devant du panier en le poussant au-delà des butées de la glissière et glisser le panier ou bac jusqu'au fond.

CARACTÉRISTIQUES DE LA PORTE

Votre modèle peut comporter l'ensemble de ces caractéristiques ou certaines d'entre elles. Les caractéristiques qui peuvent être achetées séparément comme accessoires du produit comportent le mot "accessoire". Tous les accessoires ne conviennent pas à tous les modèles. Si vous désirez acheter l'un des accessoires, veuillez composer notre numéro d'appel sans frais sur la couverture ou dans la section "Accessoires".

Compartiment inclinable de la porte du congélateur

Enlever et replacer le compartiment :

1. Enlever le compartiment en tirant sur les butées derrière le panier pour le libérer de la doublure de la porte.
2. Replacer le compartiment en alignant les butées avec les boutons sur les côtés de la doublure de la porte. Enclencher fermement les butées sur les boutons tel qu'indiqué.

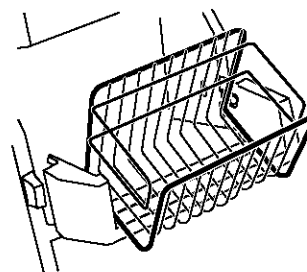

Compartiment fraîcheur

De l'air froid du congélateur passe directement au compartiment de la porte sous les événements.

REMARQUE : Le compartiment à produits laitiers et la grille à cannettes ne sont pas froids.

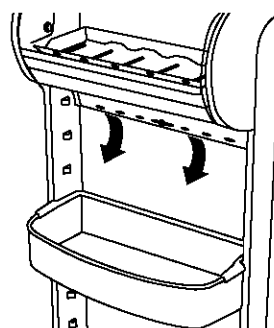

Commande du compartiment fraîcheur

La commande du compartiment fraîcheur se trouve sur le côté gauche du compartiment du réfrigérateur.

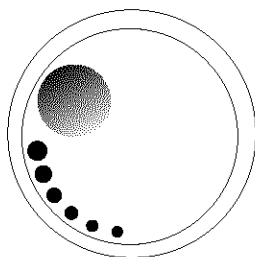

- Tourner la commande dans le sens horaire (vers la droite) pour diminuer la circulation d'air froid dans le compartiment et le rendre ainsi moins froid.
- Tourner la commande dans le sens antihoraire (vers la gauche) pour augmenter la circulation d'air froid dans le compartiment et le rendre ainsi plus froid.

Tringles dans la porte

Les tringles dans la porte peuvent être enlevées pour faciliter le nettoyage.

Tringles enclenchables dans la porte

Pour retirer et réinstaller les tringles :

1. Retirer les tringles en appuyant légèrement sur le devant du support tout en tirant hors de la languette intérieure. Répéter ces étapes pour l'autre extrémité de la tringle.
2. Réinstaller les tringles en alignant les extrémités des supports avec les attaches de chaque côté de la paroi de la porte. Enclencher fermement le support et la tringle dans les attaches au-dessus de la tablette tel qu'indiqué.

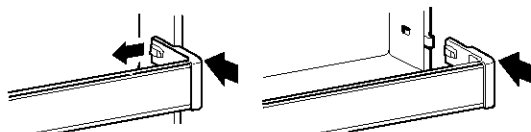

Tringles déposées dans la porte

Pour retirer et réinstaller les tringles :

1. Retirer les tringles en les soulevant tout droit à chaque extrémité de la tringle.
2. Réinstaller les tringles en glissant la tringle de la tablette dans les fentes sur la porte et en poussant la tringle tout droit jusqu'à l'arrêt.

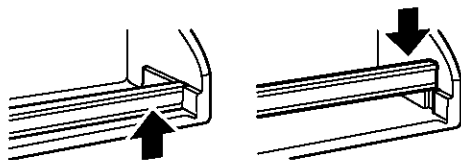

Balconnets dans la porte

Pour retirer et réinstaller les balconnets :

1. Retirer le balconnet en le soulevant et le tirant tout droit.
2. Réinstaller le balconnet en le glissant en place au-dessus du support désiré et en le poussant jusqu'à ce qu'il s'arrête.

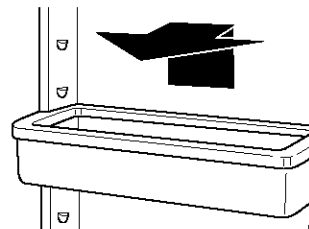

ENTRETIEN DU RÉFRIGÉRATEUR

Nettoyage

⚠ AVERTISSEMENT



Risque d'explosion

Utiliser un produit de nettoyage ininflammable.

Le non-respect de cette instruction peut causer un décès, une explosion ou un incendie.

Les sections de réfrigération et de congélation se dégivrent automatiquement. Toutefois, nettoyer les deux sections au moins une fois par mois pour empêcher une accumulation d'odeurs. Essuyer les renversements immédiatement.

Pour nettoyer le réfrigérateur

1. Débrancher le réfrigérateur ou déconnecter la source de courant électrique.
2. Retirer toutes les pièces amovibles de l'intérieur, telles que les tablettes, bacs, etc.
3. Laver à la main, rincer et sécher les pièces amovibles et les surfaces internes à fond. Utiliser une éponge propre ou un linge doux et un détergent doux dans de l'eau tiède.
 - Ne pas utiliser des nettoyants abrasifs tels que les nettoyants à vitre en atomiseurs, nettoyants à récurer, liquides inflammables, cires nettoyantes, détergents concentrés, eaux de Javel ou nettoyants contenant du pétrole sur les pièces en plastique, les garnitures intérieures, ou les joints de portes. Ne pas utiliser d'essuie-tout, tampons à récurer ou autre outil de nettoyage abrasif. Ces produits risquent d'égratigner ou d'endommager les matériaux.
 - Pour aider à éliminer les odeurs, on peut laver les parois intérieures avec un mélange d'eau tiède et de bicarbonate de soude (2 c. à soupe pour 1 pinte [26 g pour 0,95 L] d'eau).

4. Déterminer si votre réfrigérateur a un extérieur en métal peint, un fini d'apparence acier inoxydable Ultra Satin™, aluminium brossé ou en acier inoxydable et choisir la méthode de nettoyage appropriée.

REMARQUE : Le fini Ultra Satin™ (apparence inox) a une couleur lisse, uniforme avec un fini brillant qui résiste aux traces de doigts. L'acier inoxydable a souvent une texture grenelée unique avec des variations de couleur, ce qui est naturel pour l'acier.

Métal peint : Laver les surfaces extérieures avec une éponge propre ou un linge doux et un détergent doux dans de l'eau tiède. Ne pas utiliser de nettoyant fort ou abrasif, ni de nettoyant conçu pour l'acier inoxydable. Sécher à fond avec un linge doux. Pour mieux protéger les surfaces métalliques extérieures peintes contre les dommages, appliquer une cire pour appareil électroménager (ou cire en pâte) avec un linge propre et doux. Ne pas cirer les pièces en plastique.

Aluminium brossé : Laver avec une éponge propre ou un linge doux et un détergent doux dans de l'eau tiède. Ne pas utiliser de nettoyant fort ou abrasif, ni de nettoyant conçu pour l'acier inoxydable. Sécher à fond avec un linge doux.

Finis d'apparence acier inoxydable Ultra Satin™ : Laver avec une éponge propre ou un linge doux et un détergent doux dans de l'eau tiède. Ne pas utiliser de nettoyant fort ou abrasif, ni de nettoyant conçu pour l'acier inoxydable. Sécher à fond avec un linge doux.

Finis en acier inoxydable : Laver avec une éponge propre ou un linge doux et un détergent doux dans de l'eau tiède. Ne pas utiliser de nettoyants abrasifs. Sécher à fond avec un linge doux.

- Pour que votre réfrigérateur en acier inoxydable conserve son aspect neuf et pour enlever les petites égratignures ou marques, il est suggéré d'utiliser le Nettoyant et poli pour acier inoxydable approuvé par le fabricant.

IMPORTANT : Ce nettoyant doit être utilisé sur les pièces en acier inoxydable uniquement!

- Veiller à ce que le nettoyant et poli pour acier inoxydable n'entre pas en contact avec les pièces de plastique telles que garnitures, couvercles de distributeurs ou joints de porte. En cas de contact accidentel, nettoyer la pièce de plastique avec une éponge et un détergent doux et de l'eau tiède. Sécher à fond avec un linge doux. Pour commander le nettoyant, voir la section "Accessoires".

5. Le condenseur n'a pas besoin d'être nettoyé souvent dans des conditions de fonctionnement normales. Si l'environnement est particulièrement gras ou poussiéreux, ou s'il y a des animaux domestiques dans la maison, le condenseur devrait être nettoyé tous les deux ou trois mois pour assurer une efficacité maximum.

Si vous avez besoin de nettoyer le condenseur :

- Ôter la grille de la base. Voir la section "Grille de la base" ou "Enlèvement des portes".
- Utiliser un aspirateur à brosse douce pour nettoyer la grille, les endroits ouverts derrière la grille et la surface à l'avant du condenseur.
- Replacer la grille de la base lorsque vous avez terminé.

6. Brancher le réfrigérateur ou reconnecter la source de courant électrique.

Remplacement des ampoules d'éclairage

REMARQUE : Toutes les ampoules pour appareils électroménagers ne conviennent pas à votre réfrigérateur. S'assurer de faire le remplacement par une ampoule de grosseur et de forme semblables; utiliser une ampoule pour appareils électroménagers de 40 watts. Les ampoules de rechange sont disponibles chez votre marchand.

1. Débrancher le réfrigérateur ou déconnecter la source de courant électrique.
2. Enlever le protecteur d'ampoule s'il y a lieu, tel qu'illustré.

REMARQUE : Pour nettoyer le protecteur d'ampoule, le laver à l'eau tiède et avec un détergent liquide. Bien rincer et sécher le protecteur d'ampoule.

3. Enlever l'ampoule d'éclairage et la remplacer par une de même taille, forme et puissance.
4. Replacer le protecteur d'ampoule s'il y a lieu, tel qu'illustré.
5. Brancher le réfrigérateur ou reconnecter la source de courant électrique.

Lumière du tableau de commande du réfrigérateur

Accéder à l'arrière du tableau de commande du réfrigérateur pour enlever et remplacer l'ampoule d'éclairage.

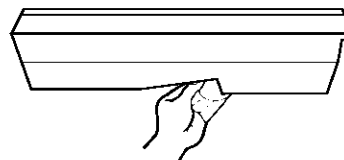

Lumière du bac à légumes

- Si nécessaire, retirer le tiroir supérieur du bac à légumes pour accéder au protecteur de lumière du bac. Retirer le protecteur en soulevant les extrémités pour les dégager des crochets tel qu'illustré.
- Replacer le protecteur de lumière en insérant les extrémités dans les crochets. Si nécessaire, replacer le tiroir supérieur du bac à légumes.

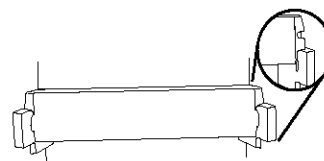

Lumière de la partie supérieure du congélateur

- Enlever le protecteur d'ampoule en le prenant par les côtés et en appuyant tout en tirant sur le protecteur.
- Replacer le protecteur d'ampoule en insérant les languettes dans les fentes sur la paroi interne du congélateur. Pousser le protecteur jusqu'à ce qu'il s'enclenche en position.

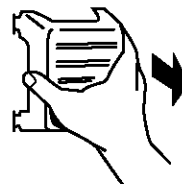

Lumière inférieure du congélateur derrière le panier supérieur du congélateur (sur certains modèles)

- Selon votre modèle, enlever le panier supérieur du congélateur ou la tablette du panier supérieur du congélateur. Enlever le protecteur d'ampoule en dévissant la vis Phillips sur le dessus du protecteur. Faire tourner avec précaution le protecteur jusqu'à ce que la languette gauche puisse être tirée doucement de la paroi du congélateur.
- Replacer le protecteur d'ampoule en insérant la languette gauche dans la paroi du congélateur. Aligner la languette supérieure avec le trou de la vis et remplacer la vis.

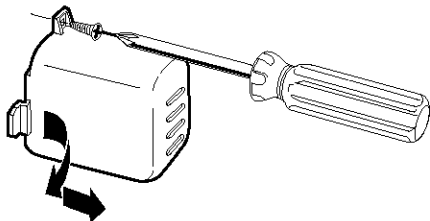

Pannes de courant

Si le service doit être interrompu pendant 24 heures ou moins, garder les deux portes du réfrigérateur fermées pour aider les aliments à demeurer froids et congelés.

Si le service doit être interrompu pendant plus de 24 heures, faire l'une des choses suivantes :

- Retirer tous les aliments congelés et les entreposer dans un casier frigorifique.
- Placer 2 lb (907 g) de neige carbonique dans le congélateur pour chaque pied cube (28 L) d'espace de congélation. Ceci permettra de garder les aliments congelés durant deux à quatre jours.
- S'il n'y a pas de casier frigorifique ni de neige carbonique, consommer ou mettre immédiatement en conserve les aliments périssables.

À NOTER : Un congélateur plein restera froid plus longtemps qu'un congélateur partiellement rempli. Un congélateur plein de viande demeure froid plus longtemps qu'un congélateur rempli de pains et de pâtisseries. Si les aliments contiennent des cristaux de glace, ils peuvent être remis à congeler même si la qualité et la saveur risquent d'être affectées. Si les aliments semblent de piètre qualité, les jeter.

Entretien avant les vacances ou lors d'un déménagement

Vacances

Si vous choisissez de laisser le réfrigérateur en fonctionnement pendant votre absence :

1. Consommer tous les aliments périssables et congeler les autres.
2. Si votre réfrigérateur a une machine à glaçons automatique :
 - Soulever le bras de commande en broche à la position OFF (élevée) ou déplacer le commutateur à la position OFF (arrêt) à droite.
 - Fermer l'approvisionnement d'eau de la machine à glaçons.
3. Vider le bac à glaçons.

Si vous choisissez d'arrêter le fonctionnement du réfrigérateur avant votre absence :

1. Enlever tous les aliments du réfrigérateur.
2. Si votre réfrigérateur a une machine à glaçons automatique :
 - Fermer l'approvisionnement d'eau de la machine à glaçons au moins une journée à l'avance.
 - Lorsque la dernière quantité de glaçons est déposée, soulever le bras de commande en broche à la position OFF (élevée) ou déplacer le commutateur à la position OFF (arrêt) à droite.
3. Tourner la commande du thermostat (ou la commande du réfrigérateur, selon le modèle) à OFF (arrêt). Voir "Utilisation des commandes".
4. Nettoyer le réfrigérateur, l'essuyer et bien le sécher.
5. À l'aide d'un ruban adhésif, placer des blocs de caoutchouc ou de bois dans la partie supérieure de chaque porte de façon à ce qu'elles soient suffisamment ouvertes pour permettre l'entrée de l'air à l'intérieur, afin d'éviter l'accumulation d'odeur ou de moisissure.

Déménagement

Lorsque vous déménagez votre réfrigérateur à une nouvelle habitation, suivre ces étapes pour préparer le déménagement.

1. Si votre réfrigérateur a une machine à glaçons automatique :
 - Fermer l'approvisionnement d'eau de la machine à glaçons au moins une journée à l'avance.
 - Débrancher la canalisation d'eau de l'arrière du réfrigérateur.
 - Lorsque la dernière quantité de glaçons est déposée, soulever le bras de commande en broche à la position OFF (élevée) ou déplacer le commutateur à la position OFF (arrêt) à droite.
2. Retirer tous les aliments du réfrigérateur et placer tous les aliments congelés dans de la neige carbonique.
3. Vider le bac à glaçons.
4. Tourner la commande du thermostat (ou la commande du réfrigérateur, selon le modèle) à OFF (arrêt). Voir "Utilisation des commandes".
5. Débrancher le réfrigérateur.
6. Vider l'eau du plat de dégivrage.
7. Nettoyer, essuyer et sécher à fond.
8. Retirer toutes les pièces amovibles, bien les envelopper et les attacher ensemble à l'aide de ruban adhésif pour qu'elles ne bougent pas ni ne s'entrechoquent durant le déménagement.
9. Selon le modèle, soulever le devant du réfrigérateur pour qu'il roule plus facilement OU visser les pieds de nivellement pour qu'ils n'égratignent pas le plancher. Voir la section "Fermeture des portes" ou "Nivellement du réfrigérateur".
10. Fermer les portes à l'aide de ruban adhésif et fixer le cordon d'alimentation à la caisse du réfrigérateur.

Lorsque vous arriverez à votre nouvelle habitation, remettre tout en place et consulter la section "Instructions d'installation" pour les instructions de préparation. Aussi, si votre réfrigérateur a une machine à glaçons automatique, rappelez-vous de raccorder l'approvisionnement d'eau au réfrigérateur.

DÉPANNAGE

Essayer les solutions suggérées ici en premier afin d'éviter les coûts d'une visite de service inutile.

Le réfrigérateur ne fonctionne pas

- **Le cordon d'alimentation électrique est-il débranché?** Brancher sur une prise à 3 alvéoles reliée à la terre.
- **Un fusible est-il grillé ou le disjoncteur s'est-il déclenché?** Remplacer le fusible ou réenclencher le disjoncteur.
- **Le réglage du réfrigérateur ou du congélateur est-il à la position OFF (arrêt)?** Voir la section "Utilisation des commandes".
- **Le réfrigérateur est-il en train de se dégivrer?** Vérifier pour voir si le réfrigérateur fonctionne au bout de 30 minutes. Le réfrigérateur exécutera régulièrement un programme automatique de dégivrage.
- **Le réfrigérateur ne refroidit pas?** Pour les modèles avec commandes numériques, tourner l'appareil à OFF ensuite à ON de nouveau pour la remise en marche. Voir la section "Utilisation des commandes". Si cette action ne corrige pas le problème, faire un appel de service.

Les ampoules n'éclairent pas

- **Le cordon d'alimentation électrique est-il débranché?** Brancher sur une prise à 3 alvéoles reliée à la terre.
- **Une ampoule d'éclairage est-elle desserrée dans la douille ou grillée?** Voir la section "Remplacement des ampoules d'éclairage".
- **La lumière du distributeur est-elle réglée sur ON?** La lumière du distributeur ne fonctionnera que si les leviers sont activés. Si on souhaite avoir la lumière du distributeur en permanence, régler la lumière du distributeur sur ON ou AUTO.
- **La lumière du distributeur est-elle réglée sur AUTO?** Si le distributeur est réglé en mode AUTO, vérifier que le détecteur de lumière du distributeur n'est pas bloqué. Pour de plus amples informations, voir la section "Distributeurs d'eau et de glace".

REMARQUE : Les lumières du distributeur sont LED et ne devraient pas avoir besoin d'être changées. Si les lumières du distributeur ne fonctionnent toujours pas, appeler le **1-800-4-MY-HOME**® pour obtenir de l'aide.

Le plat de dégivrage contient de l'eau

- **Le réfrigérateur est-il en train de se dégivrer?** L'eau s'évaporerait. C'est normal pour l'eau de dégoutter dans le plat de dégivrage.
- **Y a-t-il plus d'humidité que d'habitude?** Prévoir que l'eau dans le plat de dégivrage prend plus de temps à s'évaporer. Ceci est normal quand il fait humide.

Le moteur semble fonctionner excessivement

- **La température ambiante est-elle plus chaude que d'habitude?** Prévoir que le moteur fonctionnera plus longtemps dans des conditions de chaleur. Pour des températures ambiantes normales, prévoir que le moteur fonctionne environ 40 % à 80 % du temps. Dans des conditions plus chaudes, prévoir un fonctionnement encore plus fréquent.
- **Vient-on d'ajouter une grande quantité d'aliments au réfrigérateur?** L'addition d'une grande quantité d'aliments réchauffe le réfrigérateur. Il est normal que le moteur fonctionne plus longtemps afin de refroidir de nouveau le réfrigérateur.
- **Les portes sont-elles ouvertes fréquemment?** Prévoir que le moteur fonctionnera plus longtemps dans ce cas. Afin de conserver l'énergie, essayer de sortir tout ce dont vous avez besoin du réfrigérateur à la fois, garder les aliments organisés de sorte qu'ils soient faciles à trouver et fermer la porte dès que les aliments sont retirés.
- **Les réglages sont-ils faits correctement pour les conditions ambiantes?** Voir la section "Utilisation des commandes".
- **Les portes sont-elles complètement fermées?** Pousser les portes pour qu'elles soient bien fermées. Si les portes ne se ferment pas complètement, voir "Les portes ne se ferment pas complètement" plus loin dans cette section.
- **Les serpentins du condenseur sont-ils sales?** Cette situation empêche le transfert de l'air et fait travailler davantage le moteur. Nettoyer les serpentins du condenseur. Voir la section "Nettoyage".
- **Les joints des portes sont-ils hermétiques sur tout le contour?** Contacter une personne qualifiée ou un technicien.

REMARQUE : Votre réfrigérateur neuf fonctionnera plus longtemps que l'ancien appareil du fait de son moteur très efficace.

Le réfrigérateur semble faire trop de bruit

- Les bruits peuvent être normaux pour votre réfrigérateur. Voir la section “Sons normaux”.

La machine à glaçons ne produit pas de glaçons ou trop peu

- **La machine à glaçons vient-elle juste d’être installée?** Attendre 72 heures pour le commencement de la production complète de glaçons. Une fois que le réfrigérateur a refroidi, la machine à glaçons devrait commencer à produire de 70 à 120 glaçons toutes les 24 heures.
- **La température du congélateur est-elle assez froide pour produire des glaçons?** Attendre 24 heures après la connexion de la machine à glaçons pour la production de glaçons. Voir la section “Utilisation des commandes”.
- **Le commutateur de la machine à glaçons est-il en position OFF (vers la droite)?** Mettre le commutateur de la machine à glaçons en position ON (vers la gauche). Voir la section “Machine à glaçons et bac d’entreposage”.
- **Le robinet d’arrêt de la canalisation d’eau reliée au réfrigérateur est-il ouvert?** Ouvrir le robinet d’eau. Voir la section “Raccordement de la canalisation d’eau”.
- **Y a-t-il de l’eau dans le moule de la machine à glaçons ou est-ce qu’aucun glaçon n’a été produit?** Vérifier pour voir si le réfrigérateur a été branché à la canalisation d’eau de la maison, et si le robinet d’arrêt de la canalisation est ouvert. Voir la section “Raccordement de la canalisation d’eau.”
- **Un glaçon est-il coincé dans le bras de l’éjecteur?** Accéder à la machine à glaçons en baissant la porte du détecteur du bac à glaçons sur le côté supérieur gauche de l’intérieur du congélateur. En baissant la porte du détecteur, lever la porte de service de la machine à glaçons et enlever la glace de l’éjecteur à l’aide d’un ustensile en plastique. Voir la section “Machine à glaçons et bac d’entreposage”.
- **Une grande quantité de glaçons vient-elle d’être enlevée?** Attendre 24 heures pour que la machine à glaçons produise plus de glaçons.
- **Les réglages sont-ils faits correctement?** Voir la section “Utilisation des commandes”.
- **Un filtre à eau est-il installé sur le réfrigérateur?** Le filtre peut être obstrué ou installé incorrectement. Vérifier d’abord les instructions d’installation du filtre pour s’assurer que le filtre a été bien installé et qu’il n’est pas obstrué. Si l’installation ou l’obstruction n’est pas le problème, téléphoner à une personne qualifiée ou un technicien.
- **Un système de filtration de l’eau à osmose inverse est-il connecté à votre canalisation d’eau froide?** Voir “Spécifications de l’alimentation en eau”.

REMARQUE : Si cette situation n’est pas attribuable à ce qui précède, il peut exister un problème avec la canalisation d’eau. Faire un appel de service.

Mauvais goût, odeur ou couleur grise des glaçons

- **Les raccords de plomberie sont-ils neufs et causent-ils une décoloration et un mauvais goût des glaçons?** Jeter les premières quantités de glaçons.
- **Les glaçons ont-ils été gardés trop longtemps?** Jeter les vieux glaçons et en faire une nouvelle provision.
- **Le congélateur et le bac à glaçons ont-ils besoin d’être nettoyés?** Voir la section “Nettoyage” ou “Machine à glaçons et bac d’entreposage”.
- **Les aliments dans le congélateur ou le réfrigérateur ont-ils été bien emballés?** Utiliser un emballage hermétique et à l’épreuve de l’humidité pour aider à empêcher le transfert d’odeur aux aliments entreposés.
- **L’eau contient-elle des minéraux (tels que le soufre)?** L’installation d’un filtre peut être requise afin d’enlever les minéraux.
- **Un filtre à eau est-il installé sur le réfrigérateur?** Une décoloration grise ou foncée de la glace indique que le système de filtration de l’eau a besoin d’un rinçage additionnel. Faire couler de l’eau supplémentaire dans le distributeur d’eau pour mieux nettoyer le système de filtration de l’eau (au moins 2 à 3 gallons [8 à 12 L] ou pendant 6 à 7 minutes initialement). Jeter la glace décolorée.

Le distributeur de glaçons ne fonctionne pas correctement

- **La porte du congélateur est-elle fermée complètement?** Pousser la porte pour qu’elle soit bien fermée. Si elle ne ferme pas complètement, voir plus loin dans cette section “Les portes ne se ferment pas complètement”.
- **Le bac à glaçons est-il correctement installé?** Le bac doit être d’aplomb. Pour retirer et replacer le bac, appuyer sur le bouton de dégagement du côté droit du seau et le soulever droit vers le haut. Replacer le seau dans la porte en vous assurant qu’il est bien aligné et bien enclenché en place. Voir la section “Machine à glaçons et bac d’entreposage”.
- **Les mauvais glaçons ont-ils été ajoutés au bac ou au seau?** Utiliser seulement des glaçons produits par la machine à glaçons courante. Si d’autres glaçons ont été ajoutés, enlever tous les glaçons et vérifier pour voir si un glaçon s’est coincé dans la goulotte.
- **Les glaçons ont-ils gelé dans le bac à glaçons?** Secouer le bac à glaçons pour séparer les glaçons. Si les glaçons ne se séparent pas, vider le bac ou le seau et attendre 24 heures pour que le stock de glaçons soit regarni.
- **La glace a-t-elle fondu autour de la tige en métal dans le bac à glaçons?** Vider les glaçons et nettoyer le seau à glaçons complètement. Attendre 24 heures pour que la machine à glaçons regarnisse le stock. Ne pas essayer d’enlever la glace fondue avec un objet pointu. Vous pourriez endommager le seau à glaçons.

- **Un glaçon est-il coincé dans la goulotte?** Dégager le glaçon de la goulotte à l'aide d'un ustensile en plastique. Ne pas utiliser un article pointu pour enlever la glace. Vous pourriez causer des dommages.
- **Est-ce que le distributeur de glaçons se bloque lors de la distribution de glace "concassée"?** Arrêter la distribution de glace. Changer le bouton de "glace concassée" à "glaçons". Abaisser le bras du distributeur avec un verre robuste. Si les glaçons sont distribués correctement, remettre le bouton à "glace concassée" et recommencer la distribution. Voir la section "Distributeur d'eau et de glaçons".
- **Y a-t-il des glaçons dans le seau?** Voir "La machine à glaçons ne produit pas de glaçons" plus haut dans cette section.
- **Le bras de distribution a-t-il été tenu trop longtemps?** Dégager le bras de distribution. Les glaçons cesseront d'être distribués lorsque le bras est tenu trop longtemps. Attendre 3 minutes pour que le moteur du distributeur soit réglé de nouveau avant d'être utilisé. Prendre de grandes quantités de glaçons directement du bac à glaçons plutôt que du distributeur.

Le bac à glaçons est difficile à enlever

- **Est-ce que le seau à glaçons est difficile à enlever (sur certains modèles)?** Sur les modèles avec seau à glaçons dans la porte du congélateur, choisir "glaçons". Avec un verre robuste, abaisser rapidement et dégager le bras de distribution de glace. Lorsque la porte du congélateur est ouverte, abaisser le bouton de dégagement du seau à glaçons et soulever. Voir la section "Machine à glaçons et bac/seau d'entreposage".

Le distributeur d'eau ne fonctionne pas bien

- **Le système d'eau s'est-il rempli?** Le système d'eau a besoin d'être rempli la première fois qu'il est utilisé. Utiliser un contenant solide pour appuyer sur la barre de distribution jusqu'à ce que l'eau commence à couler. Purger le système d'eau en laissant couler et en jetant 2 à 3 gallons (8 à 12 L) d'eau. Le nettoyage du système prendra environ 6 à 7 minutes et aidera à dégager l'air du conduit. Un écoulement additionnel peut être requis dans certains domiciles. Voir la section "Distributeur d'eau et de glace".
- **Le robinet de fermeture d'eau est-il ouvert ou la canalisation d'eau est-elle raccordée à la source?** Vérifier pour s'assurer que le robinet d'arrêt d'eau est ouvert et que la source d'eau est connectée au réfrigérateur. Voir la section "Raccordement de la canalisation d'eau".

- **Le robinet de fermeture d'eau est-il obstrué ou incorrectement installé?** Voir la section "Raccordement de la canalisation d'eau". Si l'obstruction ou l'installation n'est pas un problème, faire un appel de service ou faire venir un plombier.
- **La canalisation de la source d'eau du domicile comporte-t-elle une déformation?** Si vous découvrez ou soupçonnez une déformation de la canalisation d'eau, contacter un plombier agréé.
- **Un filtre à eau est-il installé sur le réfrigérateur?** Le filtre peut être obstrué ou incorrectement installé. Vérifier d'abord les instructions d'installation du filtre pour s'assurer que le filtre a été installé correctement et n'est pas obstrué. Si l'installation ou l'obstruction n'est pas un problème, faire un appel de service.
- **Un système de filtration de l'eau à osmose inverse est-il connecté à votre canalisation d'eau froide?** Voir "Spécifications de l'alimentation en eau".

L'eau ou la glace coule du distributeur

- **La glace se renverse-t-elle parce que le verre n'est pas tenu sous le distributeur de glaçons assez longtemps?** Tenir le contenant sous la goulotte de glaçons pendant 2 à 3 secondes après avoir relâché le bras de distribution. Une petite quantité d'eau ou de glaçons peut être distribuée après le dégagement du bras.
- **Un glaçon coincé dans la goulotte maintient-il ouverte la porte de distribution?** Enlever le glaçon.
- **Un filtre à eau est-il installé sur le réfrigérateur?** Il peut y avoir de l'air dans les canalisations du système de filtration de l'eau ce qui cause des gouttes. Une purge supplémentaire pourrait aider à faire sortir l'air des canalisations. L'utilisation normale du distributeur devrait expulser l'air des canalisations en deçà de 24 à 72 heures.

Le débit d'eau du distributeur diminue beaucoup

- **Un filtre à eau est-il installé sur le réfrigérateur?** Le filtre peut être plein ou incorrectement installé. Ôter la cartouche du filtre à eau. Voir la section "Système de filtration de l'eau". Faire fonctionner le distributeur. Si le débit d'eau augmente de façon notable, remplacer le filtre.

L'eau du distributeur n'est pas assez froide

- **Le réfrigérateur vient-il d'être installé?** Attendre 24 heures pour que le réfrigérateur refroidisse complètement.
- **Une grande quantité d'eau a-t-elle été récemment distribuée?** Attendre 24 heures pour que l'eau refroidisse complètement.
- **N'a-t-on pas récemment distribué de l'eau?** Le premier verre d'eau peut ne pas être froid. Jeter le premier verre d'eau.

La cloison entre les deux sections est tiède

La température tiède est probablement attribuable à un fonctionnement normal du réglage automatique de l'humidité de l'extérieur. En cas de doute, faire un appel de service.

La température est trop tiède

- **Les ouvertures d'aération sont-elles bloquées dans une section ou l'autre?** Cette obstruction empêche le mouvement de l'air froid du congélateur au réfrigérateur. Enlever tous les objets placés en avant des ouvertures d'aération. Consulter la section "Pour s'assurer d'une circulation d'air appropriée" pour l'emplacement des ouvertures d'aération.
- **La ou les portes sont-elles ouvertes souvent?** Prévoir que le réfrigérateur deviendra tiède dans ce cas. Pour garder le réfrigérateur froid, essayer de sortir tout ce dont vous avez besoin du réfrigérateur à la fois, garder les aliments bien rangés et fermer la porte dès que les aliments sont retirés.
- **Vient-on d'ajouter une grande quantité d'aliments au réfrigérateur ou au congélateur?** L'addition d'une grande quantité d'aliments réchauffe le réfrigérateur. Plusieurs heures peuvent être nécessaires pour que le réfrigérateur revienne à la température normale.
- **Les réglages sont-ils faits correctement pour les conditions ambiantes?** Voir la section "Utilisation des commandes".
- **Le réfrigérateur ne refroidit pas?** Pour les modèles avec commandes numériques, tourner l'appareil à OFF ensuite à ON de nouveau pour la remise en marche. Voir la section "Utilisation des commandes". Si cette action ne corrige pas le problème, faire un appel de service.

Il y a une accumulation d'humidité à l'intérieur

- **Les ouvertures d'aération sont-elles obstruées dans le réfrigérateur?** Enlever tous les objets en avant des ouvertures d'air. Se référer à la section "Pour s'assurer d'une circulation d'air appropriée" pour l'emplacement des ouvertures d'air.
- **La ou les portes sont-elles ouvertes souvent?** Pour éviter l'accumulation d'humidité, essayer de sortir tout ce dont vous avez besoin du réfrigérateur à la fois, en gardant les aliments organisés et en fermant la porte dès que les aliments sont retirés.

- **La pièce est-elle humide?** Il est normal que l'humidité s'accumule à l'intérieur du réfrigérateur lorsque l'air de la pièce est humide.
- **Les aliments sont-ils bien emballés?** Vérifier que tous les aliments sont bien emballés. Essuyer les contenants humides d'aliments avant de les placer au réfrigérateur.
- **Les réglages sont-ils faits correctement pour les conditions ambiantes?** Voir la section "Utilisation des commandes".
- **Un programme autodégivreur vient-il de se terminer?** Il est normal que des gouttelettes se forment après que le réfrigérateur se dégivre automatiquement.

Les portes ne se ferment pas complètement

- **Les emballages d'aliments empêchent-ils la porte de fermer?** Réorganiser les contenants de sorte qu'ils soient plus rapprochés et prennent moins d'espace.
- **Le bac à glaçons est-il en bonne position?** Le bac doit être d'aplomb. Pour retirer le bac, appuyer sur le bouton de dégagement au côté droit du bac et le soulever droit vers le haut. Replacer le bac dans la porte en vous assurant qu'il est bien aligné et bien enclenché en place. Voir la section "Machine à glaçons et bac d'entreposage".
- **Les plats, tablettes, bacs ou paniers sont-ils en bonne position?** Placer le couvercle du bac à légumes et tous les plats, tablettes, bacs et paniers à la position correcte. Voir plus de renseignements à la section "Tiroir convertible à viande/légumes, bac à légumes et couvercles" pour plus de renseignements.
- **Les joints sont-ils collants?** Nettoyer les joints d'étanchéité conformément aux directions dans la section "Nettoyage".
- **Le réfrigérateur branle-t-il ou semble-t-il instable?** Nivelier le réfrigérateur. Consulter la section "Fermeture et alignement des portes" ou "Nivellement du réfrigérateur".
- **Les portes ont-elles été enlevées durant l'installation de l'appareil et mal réinstallées?** Enlever et replacer les portes en suivant la section "Enlèvement des portes" sur certains modèles ou faire venir un technicien qualifié.

Les portes sont difficiles à ouvrir

- **Les joints sont-ils sales ou collants?** Nettoyer les joints d'étanchéité conformément aux directives dans la section "Nettoyage".

CONTRATS DE PROTECTION

Aux États-Unis

Contrats principaux de protection

Nous vous félicitons d'avoir fait un achat judicieux. Votre nouvel appareil Kenmore® est conçu et fabriqué pour vous procurer des années de fonctionnement fiable. Mais comme pour tous les produits, il pourra à l'occasion nécessiter un entretien préventif ou une réparation. Le cas échéant, un Contrat principal de protection peut vous épargner de l'argent et des soucis.

Achetez dès maintenant un Contrat principal de protection et protégez-vous contre les dépenses et ennuis inattendus.

Le Contrat principal de protection contribue aussi à prolonger la vie utile de votre nouvel appareil ménager. Voici ce qui est inclus dans le contrat :

- ✓ **Service expert** par nos 12 000 réparateurs professionnels
- ✓ **Service illimité et sans frais** pour les pièces et la main-d'œuvre pour toutes les réparations couvertes
- ✓ **Garantie "Anti-citron"** - remplacement de votre produit couvert si quatre pannes ou plus se produisent en deçà de douze mois
- ✓ **Remplacement du produit** si votre produit couvert ne peut être réparé
- ✓ **Vérification annuelle d'entretien préventif** sur demande - sans frais supplémentaires
- ✓ **Aide rapide au téléphone** - assistance téléphonique fournie par un technicien de Sears pour les produits réparables à domicile, plus un horaire de réparation commode
- ✓ **Protection contre les sautes de puissance** pour prévenir les dommages attribuables aux fluctuations de courant
- ✓ **Remboursement de location** si la réparation prend plus de temps que promis

Dès que vous achetez le Contrat, il suffit d'un appel téléphonique pour obtenir un rendez-vous de service. Vous pouvez appeler en tout temps jour et nuit ou prendre un rendez-vous de service en direct.

Sears compte plus de 12 000 réparateurs professionnels qui ont accès à plus de 4,5 millions de pièces et accessoires de qualité. C'est le genre de professionnalisme sur lequel vous pouvez compter pour aider à prolonger la vie de votre nouvel achat pendant des années. Achetez votre Contrat principal de protection aujourd'hui même!

Certaines limitations et exclusions s'appliquent. Pour des prix et renseignements supplémentaires, composer le 1-800-827-6655.

Service d'installation Sears

Pour l'installation professionnelle par Sears d'appareils ménagers, d'ouvre-portes de garage, de chauffe-eau et d'autres articles importants de la maison, aux É.-U. composer le **1-800-4-MY-HOME®**.

Au Canada

Contrats d'entretien

Votre achat a plus de valeur parce que vous pouvez compter sur Sears HomeCentral® pour le service. Avec plus de 2400 spécialistes formés et l'accès à plus de 900 000 pièces et accessoires, nous avons les outils et les pièces ainsi que les connaissances et compétences pour remplir cette promesse que nous vous faisons : Nous assurons le service de nos produits.

Votre appareil Kenmore® est conçu, fabriqué et vérifié pour qu'il puisse vous fournir de nombreuses années de service en toute confiance. Cependant, tout appareil ménager peut nécessiter des interventions de service de temps à autre. Le contrat d'entretien Sears vous offre un programme de service remarquable à un prix abordable.

Le contrat d'entretien Sears

- Garantit les prix d'aujourd'hui pour les services que vous utiliserez plus tard.
- Élimine les factures pour les réparations imputables à l'usure normale.
- Couvre les appels de service pour une aide non technique et pratique.
- Comprend une inspection annuelle d'entretien préventif (sur votre demande) pour maintenir votre appareil en bon état de fonctionnement.

Certaines limitations s'appliquent. Pour des renseignements concernant les contrats d'entretien de Sears HomeCentral®, composer le 1-800-361-6665.

Accessoires

Pièces de rechange

Pour commander le nettoyant pour acier inoxydable ou des filtres de rechange, composer le **1-800-4-MY-HOME®** et demander le numéro de pièce indiqué ci-dessous ou contacter votre marchand Kenmore autorisé.

Nettoyant et poli pour acier inoxydable :

Commander la pièce N° D22 M40083 R

Cartouches de filtre à eau dans la grille de la base :

REMARQUE : Ne pas utiliser avec de l'eau microbiologiquement dangereuse ou de qualité inconnue sans une désinfection adéquate avant ou après le système. Un système homologué pour la rétention des kystes peut être utilisé pour le traitement d'une eau désinfectée qui peut contenir des kystes filtrables.

Cartouche contre les kystes :

Commander la pièce N° 9908 (NLC240V et LC400V)

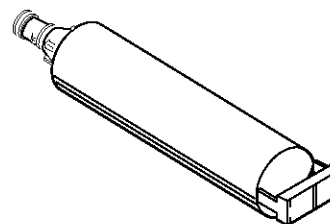

FEUILLES DE DONNÉES SUR LE PRODUIT

Systeme de filtration d'eau à la grille de la base Modèle WF-NLC240V/NLC240V Capacité 240 gallons (908 litres)



Produit testé et certifié par NSF International en vertu de la norme ANSI/NSF 42 (réduction du goût et de l'odeur du chlore, et particules (classe I*)); et en vertu de la norme ANSI/NSF 53 (réduction de plomb, mercure, atrazine, benzène, toxaphène, p-dichlorobenzène, 2, 4-D, kystes, turbidité et amiante).

Ce produit a été testé selon les normes 42 et 53 ANSI/NSF pour la réduction des substances énumérées ci-dessous. La concentration des substances indiquées dans l'eau entrant dans le système a été réduite à une concentration moindre ou égale à la limite permmissible pour l'eau qui quitte le système, tel que spécifié dans 42 et 53 ANSI/NSF.

| Réd. de substances Effets esthétiques | Critères de réduction NFS | Affluent moyen | Concentration dans l'eau à traiter | Effluent maximal | Effluent moyen | % de réd. minimale | % de réd. moyenne | Numéro de test NSF |
|--|------------------------------|------------------------------|--|-----------------------------|-----------------------------|-----------------------|----------------------|------------------------|
| Goût/odeur de chlore Particules (classe I*) | ≥50% ≥85% | 2,0 mg/L 5'366 667/ mL | 2,0 mg/L ± 10% Au moins 10 000 particules/mL | 0,06 mg/L 4100/mL** | 0,05 mg/L 2300/mL | 97,1% 99,3% | 97,5% 99,9% | 507173-02 507175-02 |
| Réduction de contaminant | Critères de réduction NFS | Affluent moyen | Concentration dans l'eau à traiter | Effluent maximal | Effluent moyen | % de réd. minimale | % de réd. moyenne | Numéro de test NSF |
| Plomb : à pH 6,5 Plomb : à pH 8,5 | 0,01mg/L 0,01mg/L | 0,16 mg/L*** 0,15 mg/L*** | 0,15 mg/L ± 10% 0,15 mg/L ± 10% | 0,001 mg/L 0,001 mg/L | 0,001 mg/L 0,001 mg/L | 99,35% 99,31% | 99,35% 99,31% | 507601-01 507602-01 |
| Mercure : à pH 6,5 Mercure : à pH 8,5 | 0,002 mg/L 0,002 mg/L | 0,0061 mg/L 0,0057 mg/L | 0,006 mg/L ± 10% 0,006 mg/L ± 10% | 0,0004 mg/L 0,0008 mg/L | 0,0002 mg/L 0,00051 mg/L | 93,5% 85,8% | 96,7% 91,2% | 507603-02 507604-02 |
| Benzène | 0,005 mg/L | 0,0138 mg/L | 0,015 ± 10% | 0,0005 mg/L | 0,0005 mg/L | 96,3% | 96,3% | 507183-02 |
| p-dichlorobenzène | 0,075 mg/L | 0,220 mg/L | 0,225 ± 10% | 0,0005 mg/L | 0,0005 mg/L | 99,7% | 99,7% | 507186-02 |
| Toxaphène | 0,003 mg/L | 0,014 mg/L | 0,015 ± 10% | 0,0014 mg/L | 0,001 mg/L | 90,0% | 92,9% | 507185-02 |
| Atrazine | 0,003 mg/L | 0,009 mg/L | 0,009 mg/L ± 10% | 0,0013 mg/L | 0,00036 mg/L | 85,6% | 95,9% | 507181-02 |
| 2, 4-D | 0,07 mg/L | 0,197 mg/L | 0,215 ± 10% | 0,058 mg/L | 0,0137 mg/L | 70,6% | 93,06% | 507180-02 |
| Amiante | 99% | 26 x 10 ⁷ | 10 ⁷ to 10 ⁸ fibres/L**** | 0,18 x 10 ⁷ mg/L | 0,18 x 10 ⁷ mg/L | 99,93% | 99,93% | 507178-02 |
| Kystes***** Turbidité | 99,95% 0,5 NTU | 111 000/mL 11,08 NTU | 50 000/L min. 11 ± 1 NTU | 1 mg/L 0,13 NTU | 1 mg/L 0,078 NTU | 99,99% 98,8% | 99,99% 99,3% | 507187-02 507751-02 |

Paramètres de test : pH = 7,5 ± 0,5 à moins d'indications contraires. Débit = 0,5 gpm (1,9 Lpm). Pression = 60 lb/po² (413,7 kPa).
Température = 63°F (17,2°C).

- Il est essentiel que les exigences de fonctionnement, d'entretien et de remplacement de filtre soient respectées pour que ce produit donne le rendement annoncé.
- **Modèle WF-NLC240V** Remplacer la cartouche au moins à tous les 6 à 9 mois. Utiliser une cartouche de remplacement NLC240V, n° de pièce 9908. Prix suggéré au détail en 2003 de 39,95 \$US/49,95 \$CAN. Les prix sont sujets à des changements sans préavis.
- Le produit ne doit être utilisé que pour l'eau froide seulement.
- Ne pas utiliser avec de l'eau microbiologiquement dangereuse ou de qualité inconnue sans une désinfection adéquate avant ou après le système. Un système homologué pour la rétention des kystes peut être utilisé pour le traitement d'une eau désinfectée qui peut contenir des kystes filtrables.
- Veuillez vous référer à la couverture ou à la section "Accessoires" pour le nom, l'adresse et le numéro de téléphone du fabricant.
- Veuillez vous référer à la section "Garantie" pour la garantie limitée du fabricant.

Directives d'application/ Paramètres d'approvisionnement en eau

| | |
|--------------------------|--|
| Approvisionnement en eau | Collectivité ou puits |
| Pression d'eau | 30 - 120 lb/po ² (207 - 827 kPa) |
| Température d'eau | 33° - 100°F (0,6° - 37,8° C) |
| Débit nominal | 0,5 gpm (1,9 L/min.) à 60 lb/po ² |

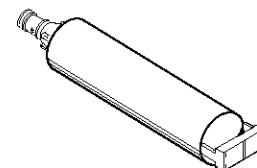

*Classe I - tailles des particules : > 0,5 à <1 µm

**Exigence de test : au moins 100 000 particules/mL (poussière de test fine AC).

***Ces contaminants ne sont pas nécessairement présents dans votre approvisionnement d'eau. Le rendement peut varier selon les conditions locales de l'eau.

****Fibres de longueur supérieure à 10 µm

*****Cas de la filtration de kystes de *Cryptosporidium parvum*

® NSF est une marque déposée de NSF International.

Système de filtration d'eau à la grille de la base Model WF-LC400V/LC400V Capacity 400 gallons (1514 litres)



Produit testé et certifié par NSF International en vertu de la norme ANSI/NSF 42 (réduction du goût et de l'odeur du chlore, et particules (classe I*)); et en vertu de la norme ANSI/NSF 53 (réduction de plomb, mercure, atrazine, benzène, toxaphène, p-dichlorobenzène, 2, 4-D, kystes, turbidité et amiante).

Ce produit a été testé selon les normes 42 et 53 ANSI/NSF pour la réduction des substances énumérées ci-dessous. La concentration des substances indiquées dans l'eau entrant dans le système a été réduite à une concentration moindre ou égale à la limite permmissible pour l'eau qui quitte le système, tel que spécifié dans 42 et 53 ANSI/NSF.

| Réd. de substances Effets esthétiques | Critères de réduction NFS | Affluent moyen | Concentration dans l'eau à traiter | Effluent maximal | Effluent moyen | % de réd. minimale | % de réd. moyenne | Numéro de test NSF |
|--|------------------------------|------------------------------|--|-----------------------------|-----------------------------|-----------------------|----------------------|------------------------|
| Goût/odeur de chlore Particules (classe I*) | ≥50% ≥85% | 2,1 mg/L 5 366 667/mL | 2,0 mg/L ± 10% Au moins 10 000 particules/mL | 0,06 mg/L 4100/mL** | 0,05 mg/L 2300/mL | 97,1% 99,3% | 97,6% 99,9% | 507173-02 507175-02 |
| Réduction de contaminant | Critères de réduction NFS | Affluent moyen | Concentration dans l'eau à traiter | Effluent maximal | Effluent moyen | % de réd. minimale | % de réd. moyenne | Numéro de test NSF |
| Plomb : à pH 6,5 Plomb : à pH 8,5 | 0,01mg/L 0,01mg/L | 0,16 mg/L*** 0,15 mg/L*** | 0,15 mg/L ± 10% 0,15 mg/L ± 10% | 0,001 mg/L 0,001 mg/L | 0,001 mg/L 0,001 mg/L | 99,3% 99,2% | 99,35% 99,31% | 507601-01 507602-01 |
| Mercure : à pH 6,5 Mercure : à pH 8,5 | 0,002 mg/L 0,002 mg/L | 0,0061 mg/L 0,0057 mg/L | 0,006 mg/L ± 10% 0,006 mg/L ± 10% | 0,0004 mg/L 0,0008 mg/L | 0,0003 mg/L 0,00051 mg/L | 93,5% 85,8% | 96,7% 91,2% | 507603-02 507604-02 |
| Benzène | 0,005 mg/L | 0,0138 mg/L | 0,015 ± 10% | 0,0005 mg/L | 0,005 mg/L | 96,3% | 96,3% | 507183-02 |
| p-dichlorobenzène | 0,075 mg/L | 0,220 mg/L | 0,225 ± 10% | 0,0005 mg/L | 0,0005 mg/L | 99,7% | 99,7% | 507186-02 |
| Toxaphène | 0,003 mg/L | 0,014 mg/L | 0,015 ± 10% | 0,0014 mg/L | 0,001 mg/L | 90% | 92,96% | 507185-02 |
| Atrazine | 0,003 mg/L | 0,009 mg/L | 0,009 mg/L ± 10% | 0,0013 mg/L | 0,00036 mg/L | 85,6% | 85,6% | 507181-02 |
| 2, 4-D | 0,07 mg/L | 0,197 mg/L | 0,215 ± 10% | 0,058 mg/L | 0,0137 mg/L | 70,6% | 93,06% | 507180-02 |
| Amiante | 99% | 26 x 10 ⁷ | 10 ⁷ to 10 ⁸ fibres/L**** | 0,18 x 10 ⁷ mg/L | 0,18 x 10 ⁷ mg/L | 99,93 | 99,93% | 507178-02 |
| Kystes***** Turbidité | 99,95% 0,5 NTU | 111 000/mL 11,08 NTU | 50 000/L min. 11 ± 1 NTU | 1 mg/L 0,13 NTU | 1 mg/L 0,078 NTU | 99,99% 98,8% | 99,99% 99,3% | 507187-02 507751-02 |

Paramètres de test : pH = 7,5 ± 0,5 à moins d'indications contraires. Débit = 0,5 gpm (1,9 Lpm). Pression = 60 lb/po² (413,7 kPa).
Température = 63°F (17,2°C).

- Il est essentiel que les exigences de fonctionnement, d'entretien et de remplacement de filtre soient respectées pour que ce produit donne le rendement annoncé.
- **Modèle WF-LC400V** Le système de contrôle du filtre mesure la quantité d'eau qui passe par le filtre et vous signale quand remplacer le filtre. Lorsque 90 % de la vie utile du filtre est écoulée, le témoin lumineux du filtre passe du vert au jaune. Lorsque 100 % de la vie utile du filtre est écoulée, le témoin lumineux du filtre passe du jaune au rouge et il est recommandé de remplacer le filtre. Utiliser une cartouche de remplacement LC400V, n° de pièce 9908. Prix suggéré au détail en 2003 de 39,95 \$US/49,95 \$CAN. Les prix sont sujets à des changements sans préavis.
- Le produit ne doit être utilisé que pour l'eau froide seulement.
- Ne pas utiliser avec de l'eau microbiologiquement dangereuse ou de qualité inconnue sans une désinfection adéquate avant ou après le système. Un système homologué pour la rétention des kystes peut être utilisé pour le traitement d'une eau désinfectée qui peut contenir des kystes filtrables.
- Veuillez vous référer à la couverture ou à la section "Accessoires" pour le nom, l'adresse et le numéro de téléphone du fabricant.
- Veuillez vous référer à la section "Garantie" pour la garantie limitée du fabricant.

Directives d'application/ Paramètres d'approvisionnement en eau

| | |
|--------------------------|---|
| Approvisionnement en eau | Collectivité ou puits |
| Pression d'eau | 30 - 120 lb/po ² (207 - 827 kPa) |
| Température d'eau | 33° - 100°F (0,6° - 37,8° C) |
| Débit nominal | 0,5 gpm (1,89 L/min.) à 60 lb/po ² |

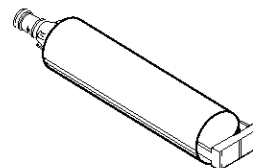

*Classe I - tailles des particules : > 0,5 à <1 µm

**Exigence de test : au moins 100 000 particules/mL (poussière de test fine AC).

***Ces contaminants ne sont pas nécessairement présents dans votre approvisionnement d'eau. Le rendement peut varier selon les conditions locales de l'eau.

****Fibres de longueur supérieure à 10 µm

*****Cas de la filtration de kystes de *Cryptosporidium parvum*

® NSF est une marque déposée de NSF International.

Get it fixed, at your home or ours!

Your Home

For repair – **in your home** – of **all** major brand appliances, lawn and garden equipment, or heating and cooling systems, **no matter who made it, no matter who sold it!**

For the replacement parts, accessories and owner's manuals that you need to do-it-yourself.

For Sears professional installation of home appliances and items like garage door openers and water heaters.

1-800-4-MY-HOME® (1-800-469-4663)

Call anytime, day or night (U.S.A. and Canada)

www.sears.com www.sears.ca

Our Home

For repair of carry-in items like vacuums, lawn equipment, and electronics, call or go on-line for the location of your nearest **Sears Parts & Repair Center.**

1-800-488-1222

Call anytime, day or night (U.S.A. only)

www.sears.com

To purchase a protection agreement (U.S.A.) or maintenance agreement (Canada) on a product serviced by Sears:

1-800-827-6655 (U.S.A.)

1-800-361-6665 (Canada)

Para pedir servicio de reparación a domicilio, y para ordenar piezas:

1-888-SU-HOGARSM
(1-888-784-6427)

Au Canada pour service en français:

1-800-LE-FOYER^{MC}
(1-800-533-6937)
www.sears.ca

SEARS