

ESSENZA
MINI
MY MACHINE

NESPRESSO®



Nespresso is an exclusive system creating the ultimate Espresso, time after time. All Nespresso machines are equipped with a unique extraction system that guarantees up to 19 bar pressure. Each parameter has been calculated with great precision to ensure that all the aromas from each capsule can be extracted, to give the coffee body and create an exceptionally thick and smooth crema.

Nespresso un système exclusif pour reproduire à l'infini un Espresso parfait. Toutes les machines Nespresso sont équipées d'un système d'extraction unique à très haute pression (jusqu'à 19 bars). Chaque paramètre est calculé avec précision pour révéler la totalité des arômes de café, lui donner du corps et générer une crema d'une densité et d'une onctuosité incomparables.

CAUTION: when you see this sign, please refer to the Important Safeguards to avoid possible harm and damage.

INFORMATION: when you see this sign, please take note of the advice for the correct and safe usage of your coffee machine.

ATTENTION: lorsque ce symbole apparaît, veuillez consulter les consignes de sécurité pour éviter tout danger et dommage éventuel.

INFORMATION: lorsque ce symbole apparaît, veuillez consulter les informations au sujet de l'utilisation de votre appareil afin d'assurer une utilisation conforme et en toute sécurité.

Content / Table des matières

Packaging Content / Contenu de l'emballage	2
Important Safeguards / Consignes de sécurité	3-4
Other Safeguards / Autres consignes de sécurité	5-8
Machine Overview / Présentation de la machine	9
Specifications / Spécifications techniques	9
First Use Or after a long period of non-use / Première utilisation ou après une longue période de non-utilisation	10
Coffee Preparation / Préparation du café	10-11
Programming the Water Volume / Programmation du volume d'eau	11
Energy saving mode / Mode d'économie d'énergie	12
Reset to Factory Settings / Restauration des réglages par défaut	12
Cleaning / Nettoyage	13
Descaling / Détartrage	13-15
Emptying the System before a period of non-use and for frost protection, or before a repair / Vidange du système avant une période d'inutilisation, pour la protection contre le gel ou avant une réparation	15
Troubleshooting / Dépannage	16
Disposal and Environmental Protection / Collecte et protection de l'environnement	16
Limited Warranty / Garantie Nespresso	17
Contact the Nespresso Club / Contacter le Club Nespresso	17

Packaging Content / Contenu de l'emballage

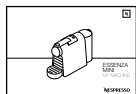

User manual
Manuel d'utilisation



«Welcome to Nespresso» Folder
Pochette de Bienvenue Nespresso





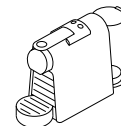

Nespresso capsule tasting gift
Assortiment de capsules Nespresso



Coffee Machine
Machine à café

Important Safeguards

	Is used to alert you to potential personal injury hazards. Obey all safety messages that follow this symbol to avoid possible injury or death.
 WARNING	Indicates a hazardous situation which, if not avoided, could result in death or serious injury.
 CAUTION	Indicates a hazardous situation which, if not avoided, could result in minor or moderate injury.
	Is used to provide important information not related to personal injury. When you see this sign, please take note of the advice for the correct and safe use of your appliance.

When using electrical appliances, basic important safeguards should always be followed, including the following:

- Read all instructions.
- Do not use outdoors.
- Do not let cord hang over edge of table or counter, or touch hot surfaces.
- The appliance is intended to prepare beverages according to these instructions.
- This appliance should only be used for intended purpose.
- This appliance is only meant for indoor use, under non-extreme temperature conditions.
- The appliance must not be used, cleaned, or maintained by children under 8 years of age unless supervised, instructed by an adult on how to use the appliance safely, and fully informed regarding the dangers involved.
- This appliance may be used by persons with reduced physical,

sensory or mental capabilities, or whose experience or knowledge is not sufficient, provided they are supervised or have received instruction to use the device safely and understand the dangers.

- Any servicing other than cleaning and user maintenance should be performed by an authorized service representative.

Avoid risk of fatal electrical shock and fire to protect against fire, electric shock and injury to persons.





- If the supply cord or the plug are damaged, they must be replaced by the manufacturer, its service agent or similarly qualified persons.
- If the supply cord or the plug are damaged, do not operate the appliance. Only return the appliance to the *Nespresso* Club or to a *Nespresso* authorized representative.
- To disconnect, turn machine "OFF", then remove the plug from the outlet.

- To avoid hazardous damage, never place the appliance on or beside hot surfaces such as radiators, stoves, ovens, gas burners, open flames, or similar.
- Do not touch hot surfaces. Use handles or knobs.
- Disconnect from outlet before cleaning. Allow to cool before adding or removing parts, and before cleaning the appliance.
- Never immerse the cord, plug, appliance or any part of it in water or any other liquid.
- Electricity and water together are dangerous and can lead to fatal electric shocks.
- Do not put anything else than specified capsules into any openings, doing so may cause fire or electric shock!
- The use of accessory attachments not recommended by the appliance manufacturer may result in fire, electric shock, or injury.

Avoid possible harm when operating the appliance.

- Risk of scalding by hot liquids. If the machine is forced open hot liquids and coffee grounds may splash. Always lock the system completely and never open it during operation.
- Be careful, capsule is hot. Risk of scalding. If a capsule is blocked in the capsule compartment, turn the machine off and unplug it before any operation. Call the *Nespresso* Club or *Nespresso* authorized representative for assistance.

SAVE THESE INSTRUCTIONS
Pass them on to any subsequent user.
This Instruction Manual is also available as a PDF file at nespresso.com

	Risque de blessure. Respectez toutes les consignes qui suivent l'apparition de ce symbole pour éviter tout risque de blessure ou de mort.
 AVERTISSEMENT	Situation dangereuse qui peut entraîner des blessures graves ou mortelles.
 ATTENTION	Situation dangereuse qui peut entraîner des blessures légères à modérées.
	Renseignements importants non reliés à un risque de blessure. Lorsque vous voyez ce symbole, veuillez prendre note des conseils pour utiliser votre appareil de façon correcte et sécuritaire.

Lorsque vous utilisez un appareil électrique, il est important de toujours respecter les consignes de sécurité de base, notamment:

- Lire toutes les directives.
- Ne pas utiliser à l'extérieur.
- Ne pas laisser le câble d'alimentation pendre au bout de la table ou du comptoir, et le tenir loin des surfaces chaudes.
- Cet appareil doit seulement être utilisé conformément au mode d'emploi et aux consignes de sécurité.
- Cet appareil ne doit servir qu'aux fins prévues.
- Cet appareil est conçu pour être utilisé à l'intérieur dans des conditions climatiques non extrêmes.
- Cet appareil ne doit pas être utilisé, nettoyé ou entretenu par des enfants de 8 ans et moins, sans surveillance d'un adulte connaissant pleinement les risques et donnant des directives de sécurité.
- Cet appareil peut être utilisé par des personnes ayant des limitations physiques

ou mentales si ces personnes sont supervisées ou ont reçu les directives d'une personne connaissant pleinement les risques.

- Toute intervention autre que le nettoyage et l'entretien doit être effectué par un représentant de service autorisé.

Pour éviter le risque d'incendie, décharge électrique mortelle ou blessures aux personnes.

- Si le cordon d'alimentation ou la prise sont endommagés, ils doivent être remplacés par le fabricant, l'agent de service ou une personne qualifiée.
- Ne pas faire fonctionner l'appareil si le cordon d'alimentation ou la prise sont endommagés. Retourner l'appareil au Club *Nespresso* ou à un représentant *Nespresso* autorisé.
- Pour débrancher, éteindre l'appareil, puis retirer le câble de la prise électrique.
- Pour éviter tout dommage, ne jamais placer l'appareil sur des surfaces chaudes ou près de celles-ci (par exemple

- radiateur, cuisinière, four, brûleur à gaz, flamme nue, etc.).
- Éviter de toucher directement les surfaces chaudes de l'appareil. Utiliser les poignées et anses prévues à cette fin.
- Débrancher l'appareil et le laisser refroidir avant de retirer ou d'ajouter des pièces pour le nettoyage.
- Ne jamais plonger le câble, la fiche, l'appareil ou une partie de celui-ci dans l'eau ou tout autre liquide.
- La présence simultanée d'électricité et d'eau est dangereuse et peut entraîner des décharges électriques mortelles.
- Ne jamais mettre un objet autre que les capsules prévues à cette fin dans l'une des ouvertures de l'appareil; risque d'incendie ou de décharge électrique.
- L'utilisation d'accessoires auxiliaires non recommandés par le fabricant peut entraîner des risques d'incendie, de décharge électrique ou de blessure.

Éviter tout risque d'accident lors de l'utilisation de l'appareil.

- Risque de brûlures par liquides chauds. Si l'on ouvre la machine de manière forcée, des liquides chauds ou du café peuvent éclabousser. Toujours verrouiller complètement l'appareil et ne jamais l'ouvrir pendant qu'il fonctionne.
- Attention: risque de brûlures due à la capsule chaude; si une capsule est coincée dans le compartiment à capsules, éteindre et débrancher la machine avant toute manipulation. Appeler le Club *Nespresso* ou un représentant *Nespresso* autorisé.

CONSERVER CES DIRECTIVES Les transmettre à tout utilisateur ultérieur. Le présent manuel d'utilisation est également disponible en format PDF sur le site [nespresso.com](https://www.nespresso.com)

Other Safeguards

When using electrical appliances, important safeguards should always be followed, including the following:

- The important safeguards are part of the appliance. Read the important safeguards provided with the appliance carefully prior to first use. Keep them in a place where you can find and refer to them in the future.
- Protect the appliance from direct sunlight, water splash and humidity.
- This appliance is intended to be used in households and similar applications only such as: staff kitchen areas in shops, offices and other working environments; by clients in hotels, motels and other residential type environments; bed and breakfast type environments.
- Close supervision is necessary when the appliance is used by or near children.
- Children shall not play with the appliance.
- The manufacturer accepts no responsibility for and the warranty will not apply to any commercial use, inappropriate handling or use of the appliance, damage resulting from use for other purposes, faulty operation, non-professional repairs or failure to comply with the instructions.

Avoid risk of fatal electrical shock and fire to protect against fire, electric shock and injury to persons.

- In case of emergency: immediately remove the plug from the power outlet.
- Only plug the appliance into suitable, easily accessible, grounded outlets. Make sure that the voltage of the power source is the same as that specified on the rating plate. The use of an incorrect voltage or frequency of electricity voids the warranty.
- The appliance must only be connected after installation.
- Do not pull the cord over sharp edges, clamp it or allow it to hang down.
- Keep the cord away from heat and moisture.
- If an extension lead is required, use only a grounded power cord with a conductor cross-section with matching input 16 AWG (1.3 mm²).
- Always place the appliance on a horizontal, stable, hard, even surface that does not allow for water accumulation under the machine.
- The surface must be resistant to heat and fluids, like water, coffee, descaler or similar.
- Disconnect the appliance from the

power outlet when not in use for a long period of time.

- Disconnect by pulling out the plug; do not pull on the cord itself to avoid damage.
- Never touch the cord with wet hands.
- Never put the appliance or part of it in a dishwasher.
- Do not open the appliance. Hazardous voltage inside!
- Do not dismantle the appliance.

Avoid possible harm when operating the appliance.

- Never leave the appliance unattended during operation.
- Do not use the appliance if it is damaged or not operating perfectly. Immediately remove the plug from the power outlet.
- Contact the *Nespresso* Club or *Nespresso* authorized representative for examination, repair or adjustment.
- A damaged appliance can cause electric shocks, burns and fire.
- Do not put fingers under coffee outlet; risk of scalding.
- Do not put fingers into the capsule compartment or capsule shaft; risk of injury!
- Water could flow around a capsule when not perforated by the blades and damage the appliance.
- Be careful not to injure yourself on sharp points or trap your fingers when reaching inside the machine.
- Beware of hot liquids when reaching inside the machine.
- Never use an already used, damaged or deformed capsule.
- Always fill the water tank with fresh potable water.
- Do not overfill water tank.
- Empty water tank if the appliance will not be used for an extended time (holidays, etc.).
- Replace water in water tank when the appliance is not operated during a weekend or a similar period of time.
- Do not use the appliance without a cup placed at the suitable level and ensure the cup support is in place after any usage, to avoid spilling any liquid on surrounding surfaces.
- Do not use any strong cleaning agent or solvent cleaner.
- Use a damp cloth and mild cleaning agent to clean the surface of the appliance.
- Do not use a steam or pressure cleaner to clean the appliance. This will damage the appliance and may create a life-threatening hazard.
- Do not pour water or other liquids into the brewing unit.
- Keep appliance, capsules and

EN Other Safeguards

accessories out of reach of children.

- This appliance is designed for *Nespresso* coffee capsules available exclusively through the *Nespresso* Club or your *Nespresso* authorized representative.
- All *Nespresso* appliances pass stringent controls.
- Reliability tests under practical conditions are randomly performed on selected units. Some units can therefore show traces of previous use.
- *Nespresso* reserves the right to change instructions without prior notice.

Short cord instructions.

- Use the power cord supplied with the device in an unmodified form. It is important for user safety that the appliance is only used with a suitably grounded electrical supply.
 - a) A short power supply cord or detachable power supply cord is to be provided to reduce risks resulting from becoming entangled in or tripping over a longer cord.
 - b) Extension cords are available and may be used if care is exercised in their use.
 - c) If a long detachable power cord or extension cord is used:

1) The marked electrical rating or the detachable power cord or extension should be at least as great as the electrical rating of the appliance.

2) The longer cord should be arranged so that it will not dangle over the countertop or tabletop, where it can be pulled on by children or tripped over.

- To reduce the risk of electric shock, this plug is intended to fit into a grounded outlet only one way.
- If the plug does not fit fully into the outlet, reverse the plug.
- If it still does not fit, contact a qualified electrician.
- Do not attempt to modify the plug in any way.

Descaling

- *Nespresso* descaling agent, when used correctly, helps to ensure the proper functioning of your machine over its lifetime and that your coffee experience is as perfect as on the first day. For instructions on how to descale, consult the section “Descaling” in this user manual.

Autres consignes de sécurité

Lorsque vous utilisez un appareil électrique, il est important de toujours respecter les consignes de sécurité de base, notamment:

- Les consignes de sécurité sont essentielles au bon fonctionnement de l'appareil. Lisez-les attentivement avant d'utiliser votre appareil pour la première fois. Gardez-les dans un endroit où vous pourrez les retrouver et vous y référer ultérieurement.
- Protéger l'appareil d'une exposition directe au soleil, de l'humidité et des éclaboussures.
- Cet appareil est prévu seulement pour une utilisation domestique et des utilisations similaires comme: les espaces cuisine dans les magasins, les bureaux ou autres environnements de travail, les fermes; une utilisation par les clients dans les hôtels, les chambres d'hôtes et autres environnements résidentiels ou du type bed&breakfast.
- L'utilisation de l'appareil par des enfants ou près de ces derniers requiert une supervision rapprochée.
- Les enfants ne doivent pas jouer avec l'appareil.
- Le fabricant décline toute responsabilité et la garantie ne s'appliquera pas en cas d'utilisation commerciale, de manipulations inappropriées, de

dommages résultant d'un usage à des fins autres que celles prévues, d'une erreur d'utilisation, d'une réparation effectuée par une personne autre qu'un professionnel ou du non-respect du mode d'emploi.

Pour éviter le risque d'incendie, décharge électrique mortelle ou blessures aux personnes.

- En cas d'urgence: débrancher immédiatement l'appareil.
- L'appareil doit être branché à une prise électrique adéquate et facilement accessible disposant d'un contact de mise à la terre. S'assurer que la tension de la prise électrique est la même que celle indiquée sur la plaque signalétique. L'utilisation d'une tension ou d'une fréquence inadéquate annule la garantie.
- L'appareil ne doit être raccordé au réseau électrique qu'après avoir été installé.
- Ne pas faire passer le câble d'alimentation sur des bords tranchants, l'attacher ou le laisser pendre.
- Protéger le câble d'alimentation de la chaleur et de l'humidité.
- Si une rallonge est nécessaire, utilisez uniquement un câble secteur avec une section transversale ayant un

conducteur d'entrée correspondant à 16 AWG (1.3 mm²).

- Toujours placer l'appareil sur une surface horizontale, stable et plane afin d'éviter toute accumulation de liquide sous l'appareil.
- La surface doit être résistante à la chaleur et aux liquides comme l'eau, le café, le détartrant, etc.
- Débrancher l'appareil de la prise électrique lorsqu'il n'est pas utilisé pendant une période prolongée.
- Pour éviter d'endommager le câble, s'assurer de tirer sur la fiche pour débrancher l'appareil.
- Ne jamais toucher le câble avec des mains mouillées.
- Ne pas mettre l'appareil ou une partie de celui-ci au lave-vaisselle.
- Ne pas ouvrir l'appareil. Voltage dangereux à l'intérieur!
- Ne pas démonter l'appareil.

Éviter tout risque d'accident lors de l'utilisation de l'appareil.

- Ne jamais laisser l'appareil sans surveillance pendant son fonctionnement.
- Ne pas utiliser l'appareil s'il est endommagé ou ne fonctionne pas parfaitement. Retirer immédiatement la fiche de la prise électrique.
- Communiquer avec le Club *Nespresso*

ou un représentant *Nespresso* autorisé pour la réparation ou le réglage de votre appareil.

- Un appareil endommagé peut provoquer des décharges électriques, des brûlures et des incendies.
- Ne pas placer les doigts sous la sortie café; risque de s'ébouillanter.
- Ne pas introduire les doigts dans le compartiment ou le conduit à capsules; risque de blessure.
- L'eau pourrait s'écouler autour de la capsule si elle n'est pas perforée par les lames, et endommager l'appareil.
- Attention: risque de coupure ou de rester coincé en introduisant les doigts dans l'appareil.
- Attention: risque de brûlure en introduisant les doigts dans l'appareil.
- N'utilisez jamais une capsule usagée, endommagée ou déformée.
- Toujours remplir le réservoir avec de l'eau potable fraîche.
- Ne pas remplir le réservoir d'eau complètement.
- Vider le réservoir si l'appareil n'est pas utilisé pendant une période prolongée (vacances, etc.).
- Remplacer l'eau du réservoir lorsque l'appareil n'est pas utilisé pendant une fin de semaine ou une période équivalente.
- Ne pas utiliser l'appareil sans avoir au

FR Autres consignes de sécurité

préalable placé une tasse à la bonne hauteur et assurez-vous que le support de tasse est en place après usage, pour éviter que du liquide ne coule sur les surfaces environnantes.

- Ne pas utiliser de détergent puissant ou de solvant.
- Utiliser un chiffon propre et humide et un détergent doux pour nettoyer la surface de l'appareil.
- Ne pas nettoyer l'appareil au moyen d'un nettoyeur à vapeur ou à pression afin d'éviter de l'endommager et d'entraîner une situation potentiellement mortelle.
- Ne pas verser d'eau ou de liquide dans la zone d'insertion de capsules.
- Garder l'appareil, les capsules et les accessoires hors de la portée des enfants.
- Cet appareil est conçu pour les capsules de café *Nespresso*, disponibles exclusivement auprès du Club *Nespresso* ou des représentants *Nespresso* autorisés.
- À des fins de sécurité, toujours utiliser des composantes et des accessoires de marque *Nespresso* fabriqués spécifiquement pour l'appareil utilisé.
- Tous les appareils *Nespresso* sont soumis à des contrôles rigoureux.
- Des tests de fiabilité sont effectués

dans des conditions réelles d'utilisation sur des appareils sélectionnés au hasard. C'est pourquoi l'appareil peut montrer des signes d'utilisation préalable.

- *Nespresso* se réserve le droit de modifier le présent mode d'emploi sans préavis.

Directives concernant le câble fixé à l'appareil.

- Utiliser le câble d'alimentation fourni avec l'appareil sans le modifier. Pour la sécurité de l'utilisateur, l'appareil doit seulement être utilisé conjointement à un système d'alimentation électrique mis à la terre.
- a) Un câble d'alimentation doit être fourni afin de réduire le risque d'enchevêtrement ou de chute lié à un câble plus long.
- b) Des rallonges électriques sont disponibles et peuvent être utilisées avec précaution.
- c) Si l'appareil est branché à l'aide d'une rallonge électrique:
 - 1) L'indication ou la puissance électrique doit être minimalement égale à celle de la machine.
 - 2) On ne doit pas laisser le câble pendre au bout du comptoir ou de la table afin d'éviter qu'un enfant tire

dessus ou qu'une personne trébuche.

- Pour réduire les risques de décharges électriques, cette fiche doit être branchée adéquatement dans une prise polarisée.
- Si la fiche n'entre pas dans la prise, la retourner et essayer de nouveau.
- Si elle n'entre toujours pas, communiquer avec un électricien qualifié.
- Ne jamais tenter de modifier la fiche.

Détartrage

- Lorsqu'elle est utilisée correctement, la solution détartrante *Nespresso* permet d'assurer le bon fonctionnement de l'appareil tout au long de sa durée de vie et permet de maintenir une expérience café aussi parfaite qu'au premier jour. Pour connaître la marche à suivre, consulter le manuel d'utilisation inclus dans le kit de détartrage *Nespresso*.

Machine Overview / Présentation de la machine

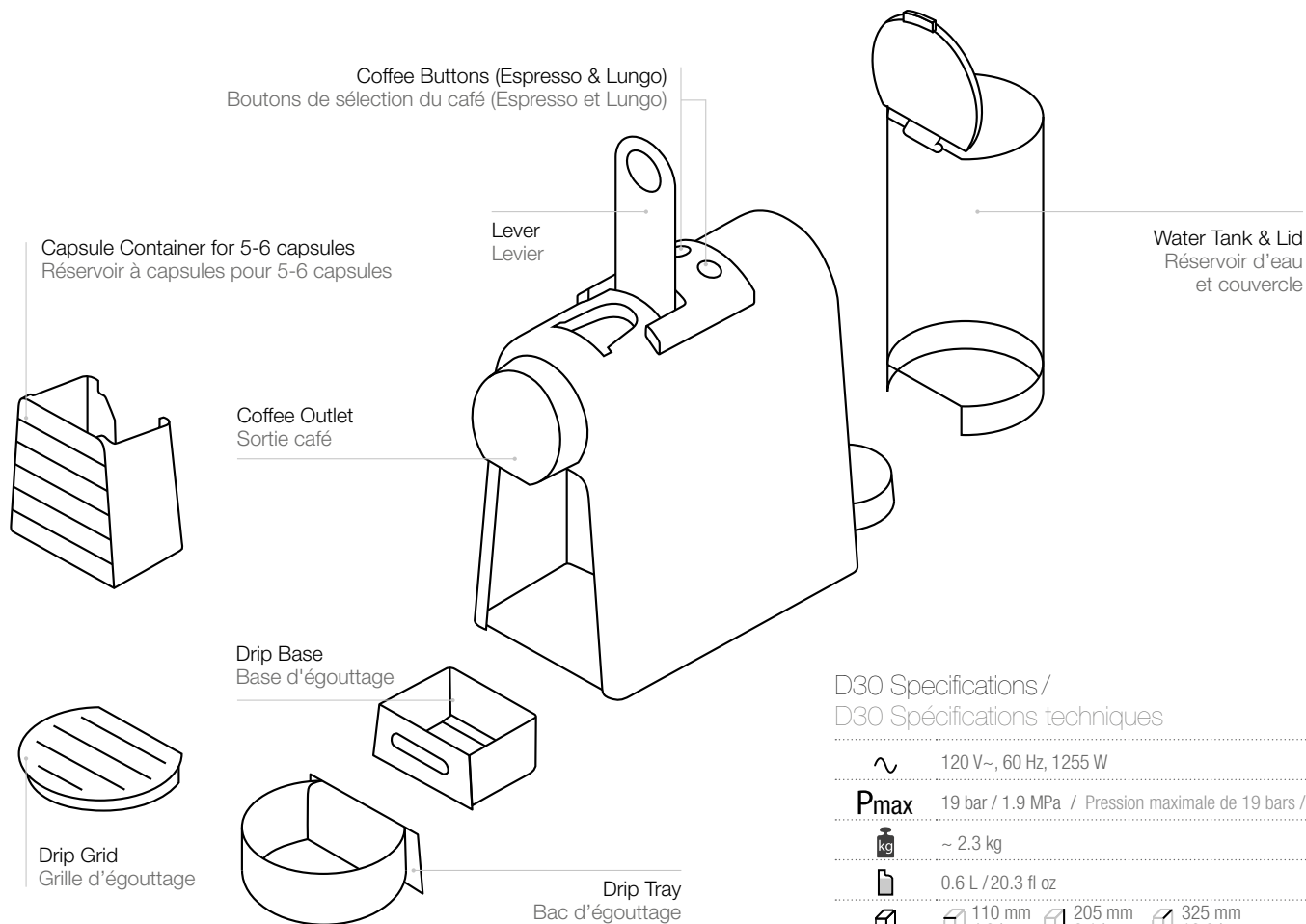

D30 Specifications / D30 Spécifications techniques

~ 120 V~, 60 Hz, 1255 W

P_{max} 19 bar / 1.9 MPa / Pression maximale de 19 bars / 1.9 MPa

~ 2.3 kg

0.6 L / 20.3 fl oz

110 mm / 4.3 in 205 mm / 8.1 in 325 mm / 12.8 in

(EN) First use or after a long period of non-use /

(FR) Première utilisation ou après une longue période de non-utilisation

⚠ First, read the safety precautions to avoid risks of fatal electrical shocks and fire.

⚠ Veuillez lire les consignes de sécurité pour éviter les risques de décharges électriques mortelles et d'incendie.

i **Factory settings:** Espresso cup: 40 ml/1.35 oz, Lungo cup: 110 ml/3.72 oz, Auto Off mode: 9 mins.
Les réglages d'usine: tasse Espresso: 40 ml/1.35 oz, Tasse Lungo: 110 ml/3.72 oz, Mode veille: 9 min.



1 Rinse the water tank before filling with potable water. Place a container (min. 1L/33.8 oz) under coffee outlet. Plug into power outlet .

Rincez le réservoir d'eau avant le remplissage avec de l'eau potable.
Placez un récipient (min. 1L/33.8 oz) sous la sortie café. Branchez la machine au secteur.



2 To turn the machine ON, press either the Espresso or Lungo button.
- Blinking Lights: heating up (25 seconds)
- Steady Lights: ready

Pour allumer la machine, appuyez au choix sur le bouton Espresso ou Lungo.
Voyants clignotants: préchauffage (25 secondes)
Voyants allumés en continu: prêt

3 Press the Lungo button to rinse the machine. Repeat 3 times.

Appuyez sur le bouton Lungo pour rincer la machine. Répétez 3 fois.

4 To turn the machine off before automatic Auto Off mode, press both the Espresso and Lungo buttons simultaneously.

Pour éteindre la machine avant la mise en veille automatique, appuyez simultanément sur les boutons Espresso et Lungo.

Coffee Preparation / Préparation du café

1 To turn the machine ON, press either the Espresso or Lungo button.
Blinking Lights: heating up (25 seconds)
Steady Lights: ready

Pour allumer la machine, appuyez au choix sur le bouton Espresso ou Lungo.
Voyants clignotants: préchauffage (25 secondes)
Voyants allumés en continu: prêt

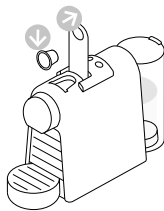

2 Lift the lever completely and insert the capsule.

Soulevez le levier complètement et insérez la capsule.

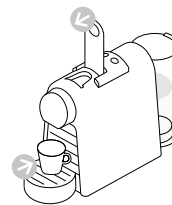

3 Close the lever and place a cup under the coffee outlet.

Fermez le levier et placez une tasse sous la sortie café.

- ⚠ Never lift the lever** during operation and refer to the important safeguards to avoid possible harm when operating the appliance.
- ⚠ Ne levez jamais le levier** pendant le fonctionnement et référez-vous aux consignes de sécurité pour éviter tout dommage.

i **During heat up**, you can press either coffee button while blinking. The coffee will then flow automatically when the machine is ready.

Lors du préchauffage, vous pouvez appuyer sur l'un des deux boutons de café clignotants. Le café s'écoule alors automatiquement lorsque la machine est prête.



- 4 Press the Espresso** (40 ml / 1.35oz) or the Lungo (110 ml / 3.72oz) button to start. Preparation will stop automatically. To stop the coffee flow or top up your coffee, press again.

Appuyez sur le bouton Espresso (40 ml / 1.35oz) ou le Lungo (110 ml / 3.72oz) pour démarrer. La préparation s'arrête automatiquement. Pour arrêter l'écoulement du café ou l'allonger, appuyez à nouveau.

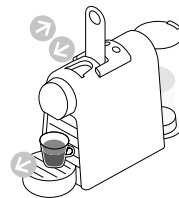

- 5 Remove the cup.** Lift and close the lever to eject the capsule into the used capsule container.

Retirez la tasse. Soulevez et fermez le levier pour éjecter la capsule dans le bac à capsules usagées.

Programming the Water Volume / Programmation du volume d'eau

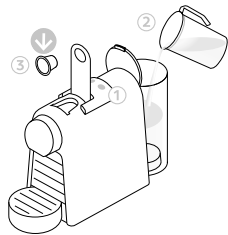

- 1 Turn the machine on** and wait for it to be in ready mode (steady lights).

Fill the water tank with fresh potable water and insert the capsule.

Mettez la machine sous tension et attendez qu'elle soit en mode prêt (Voyant allumé en continu). Remplissez le réservoir d'eau avec de l'eau potable et insérez la capsule.

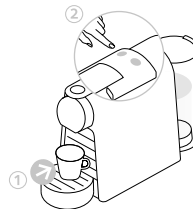

- 2 Place a cup** under the coffee outlet.

Press and hold the Espresso or Lungo button. Release button once the desired volume is served. LED will blink fast 3 times to confirm new setting. Water volume level is now stored.

Placez une tasse sous la sortie café.

Appuyez et maintenez enfoncé le bouton Espresso ou Lungo. Relâchez le bouton une fois que le volume désiré est atteint. Le voyant clignote rapidement 3 fois pour confirmer le nouveau réglage. Le niveau du volume d'eau est maintenant mémorisé.

EN

Energy saving mode / Mode d'économie d'énergie

FR



This machine is equipped with an energy saving feature.
Cette machine est équipée d'une fonction d'économie d'énergie.



The machine will automatically enter Auto Off mode after 9 minutes.
La machine se met automatiquement en mode économie d'énergie au bout de 9 minutes.

To change this setting: Pour modifier ce réglage:

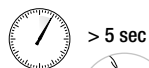

> 5 sec

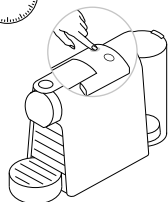

- 1 With machine turned off, press and hold the Espresso button for 5 seconds.**
The Espresso button will blink to indicate the current setting.

Avec la machine éteinte, appuyez et maintenez le bouton Espresso pendant 5 secondes. Le bouton Espresso clignote pour indiquer le réglage actuel.

- 2 To change this setting press the Espresso button:**
One time for Auto Off mode after 30 minutes.
One more time for Auto Off mode after 9 minutes.

- ☉ 1x Single blinking: 9 mins mode
- ☉ 2x Double blinking: 30 mins mode

Pour modifier ce réglage appuyez sur le bouton Espresso:

Une pression pour le mode économie d'énergie après 30 minutes.
 Une pression de plus pour le mode après 9 minutes.

- ☉ 1x Clignotement simple: 9 min. mode
- ☉ 2x Clignotement double: 30 min. mode

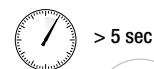

> 5 sec

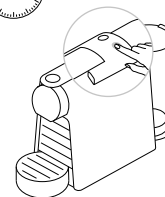

- 3 To exit the energy saving mode press the Lungo button for 5 seconds.**

Pour quitter le mode d'économie d'énergie appuyez sur le bouton Lungo pendant 5 secondes.

Reset to Factory Settings / Restauration des réglages par défaut



Factory settings: Espresso cup: 40 ml, Lungo cup: 110 ml; Auto Off mode: 9 minutes.
Les réglages d'usine: tasse Espresso: 40 ml, Tasse Lungo: 110 ml, Mode veille: 9 minutes.

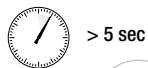

> 5 sec

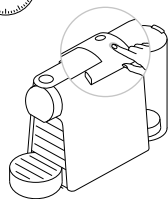

- 1 With machine turned off, press and hold down the Lungo button for 5 seconds.**

La machine en position éteinte, appuyez et maintenez enfoncé le bouton Lungo pendant 5 secondes.

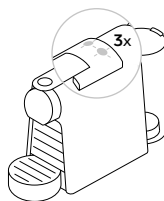

- 2 LEDs will blink fast 3 times to confirm machine has been reset to factory settings.**

Les voyants clignotent rapidement 3 fois pour confirmer la réinitialisation de la machine aux réglages d'usine.

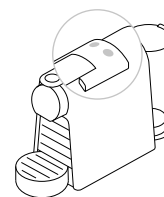

- 3 LEDs will then continue to blink normally, as heating up, until ready.**
- Steady Lights: ready

Les voyants continueront à clignoter normalement, pendant le préchauffage, jusqu'à ce qu'elle soit prête.
 - Voyants allumés en continu: prêt

⚠ Risk of fatal electrical shock and fire. Never immerse the appliance or part of it in water. / Be sure to unplug the machine before cleaning. / Do not use any strong cleaning agent or solvent cleaner. / Do not use sharp objects, brushes or sharp abrasives. / Do not place in a dishwasher.

⚠ Risque d'électrocution mortelle et d'incendie. Ne plongez jamais l'appareil ou une partie de celui-ci dans l'eau. / Assurez-vous d'avoir débranché la machine avant de la nettoyer. / N'utilisez pas de détergent fort ou solvant. / N'utilisez pas d'objets tranchants, de brosses ou de produits abrasifs. / Ne placez pas l'appareil dans un lave-vaisselle.

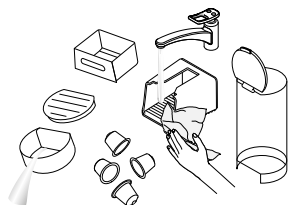

1 Empty the drip tray, the drip base and the capsule container every day. Also remove the water tank with its lid and clean them all with odorless detergent and rinse with warm / hot water.

Videz tous les jours le bac d'égouttage, la base d'égouttage et le bac à capsules usagées. Enlevez aussi le réservoir d'eau et son couvercle afin de les nettoyer avec des détergents inodores, puis rincez à l'eau chaude.

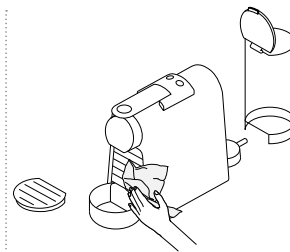

2 Dry with a fresh and clean towel, cloth or paper and reassemble all parts. Clean the coffee outlet and inside the machine regularly with a damp cloth.

Séchez toutes les parties avec un chiffon propre ou du papier essuie-tout avant de les réassembler. Nettoyez régulièrement la sortie café et l'intérieur de la machine avec un chiffon humide.

Descaling / Détartrage

⚠ The descaling solution can be harmful. Avoid contact with eyes, skin and surfaces. The following table will indicate the descaling frequency required for the optimum performance of your machine, based on water hardness. For any additional questions you may have regarding descaling, please contact your *Nespresso Club*.

⚠ La solution de détartrage peut être nocive. Évitez le contact avec les yeux, la peau et les surfaces. Attention à ne pas utiliser d'autres produits (du type vinaigre), qui laisseraient un goût au café et pourraient endommager la machine. Sur la base de la dureté de l'eau, le tableau suivant vous indiquera la fréquence de détartrage requise pour une performance optimale de votre machine. Pour tout renseignement complémentaire sur le détartrage, veuillez contacter votre *Club Nespresso*.

Descaling / D tartrage

www.nespresso.com/descaling / www.nespresso.com/descaling

i **Duration** approximately 15 minutes.
La dur e approximative est de 15 minutes.

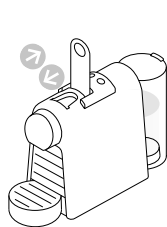

- 1** **Lift and close** the lever to eject the capsule into the used capsule container.
Soulevez et fermez le levier pour  jecter la capsule dans le bac   capsules usag es.

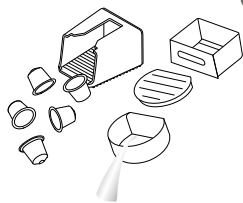

- 2** **Empty the drip tray, drip base** and used capsule container.
Videz le bac d' gouttage, la base d' gouttage et le bac   capsules usag es.

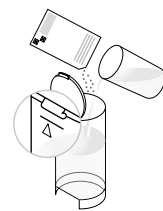

- 3** **Pour 1 Nespresso descaling** liquid sachet into the water tank. Fill the water tank up to the 0.6L / 20.3oz line with potable water.
Verser 1 sachet de liquide de d tartrage Nespresso dans le r servoir d'eau. Remplissez le r servoir d'eau jusqu'au trait de 0.6L / 20.3oz avec de l'eau potable.

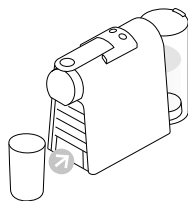

- 4** **Place** a container (min. volume 1L / 33.8oz) under the coffee outlet.
Placez un r cipient (min. 1L / 33.8oz de volume) sous la sortie caf .

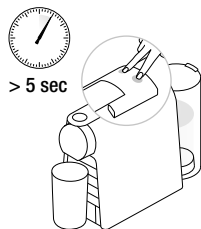

- 5** **To enter the descaling mode,** while the machine is turned on, press both the Espresso and Lungo buttons for 5 seconds.
Pour entrer dans le mode de d tartrage, (machine allum e), appuyez simultan ment sur les boutons Espresso et Lungo pendant 5 secondes.

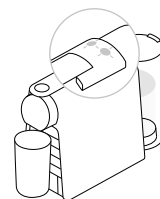

- 6** **Both LEDs blink.**
Les deux voyants clignoteront.



- 7** **Press the Lungo button** and wait until the water tank is empty.
Appuyez sur le bouton Lungo et attendez que le r servoir d'eau soit vide.

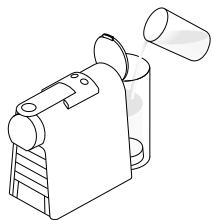

- 8** **Refill the water tank** with the used descaling solution collected in the container and repeat steps 4 and 7.
Remplissez le r servoir d'eau avec la solution de d tartrage usag e recueillie dans le r cipient et r p tez les  tapes 4 et 7.



- 9** **Empty and rinse the water tank.** Fill with fresh potable water.
Videz et rincez le r servoir d'eau. Remplissez avec de l'eau potable.

- 10 **When ready, repeat steps 4 and 7 to now rinse the machine. Repeat twice.**

Lorsque vous êtes prêt, répétez les étapes 4 et 7 pour rincer la machine. Répétez deux fois cette étape.

- 11 **To exit the descaling mode, press both the Espresso and Lungo buttons for 5 seconds.**

Pour quitter le mode de détartrage, appuyez simultanément sur les boutons Espresso et Lungo pendant 5 secondes.



- 12 **Empty the drip base.**
Videz la base d'égouttage.

Water hardness: / Dureté de l'eau:

	fH	dH	CaCO ₃	 (40 ml)
H	36	20	360 mg/l	300
M	18	10	180 mg/l	600
L	0	0	0mg/l	1200

Descaling after / Détartrage après:

fH French degree / Degré français
dH German Grade / Degré allemand
CaCO₃ Calcium Carbonate / Carbonate de calcium

Emptying the system before a period of non-use and for frost protection, or before a repair /

Vidange du système avant une période d'inutilisation, pour la protection contre le gel ou avant une réparation

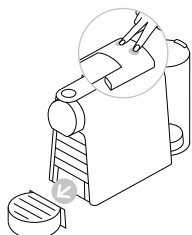

- 1 **To enter the emptying mode, press both the Espresso and Lungo buttons to turn the machine off.**

Pour entrer dans le mode de vidange, appuyez simultanément sur les boutons Espresso et Lungo pour éteindre la machine.

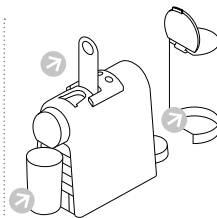

- 2 **Remove the water tank and open the lever. Place a container under the coffee outlet.**

Retirez le réservoir d'eau et ouvrez le levier. Placez un récipient sous la sortie café.

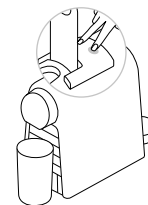

- 3 **Press both the Espresso and Lungo buttons for 5 seconds. Both LEDs blink alternately.**

Appuyez simultanément sur la touche Espresso et Lungo pendant 5 secondes. Les deux voyants clignotent alternativement.

- 4 **Emptying process begins.**
Machine switches off automatically when procedure is finished.

Le processus de vidange commence. La machine s'arrête automatiquement quand l'opération est terminée.

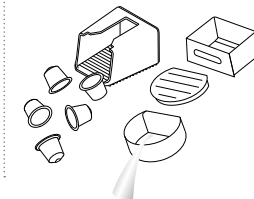

- 5 **Close the lever.**
Empty and clean the used capsule container, the drip tray and the drip base.

Fermez le levier.
Videz et nettoyez le bac à capsules usagées, le bac d'égouttage et la base d'égouttage.

No light indicator.	- Check the power outlet, plug, voltage, and fuse. In case of problems, call the <i>Nespresso</i> Club.
No coffee, no water.	- First use: fill water tank with warm water (max. 55° C) and run through machine according to instructions on page 10. - Water tank is empty. Fill water tank. - Descale if necessary; see Descaling section.
Coffee comes out very slowly.	- Flow speed depends on the coffee variety. - Descale if necessary; see Descaling section.
Coffee is not hot enough.	- Preheat cup. - Descale if necessary.
Capsule area is leaking (water in capsule container).	- Position capsule correctly. If leakages occur, call the <i>Nespresso</i> Club.
Irregular blinking.	- Send appliance to repair or call the <i>Nespresso</i> Club.
No coffee, just water runs out (despite inserted capsule).	- In case of problems, call the <i>Nespresso</i> Club.

Pas de voyant lumineux.	- Vérifier l'alimentation secteur, la prise, la tension et le fusible. En cas de problèmes, appeler le Club <i>Nespresso</i> .
Pas de café, pas d'eau.	- Première utilisation: rincer la machine à l'eau chaude (max. 55° C) conformément aux instructions de la page 10. - Le réservoir d'eau est vide. Remplir le réservoir d'eau. - Détartrer si nécessaire; voir section Détartrage.
Le café s'écoule très lentement.	- La vitesse d'écoulement dépend du type de café. - Détartrer si nécessaire; voir section Détartrage.
Le café n'est pas assez chaud.	- Préchauffer la tasse. - Détartrer si nécessaire.
Fuite dans la zone des capsules (de l'eau dans le réservoir à capsules).	- Positionner la capsule correctement. Si la fuite persiste, appeler le Club <i>Nespresso</i> .
Clignotement à intervalles irréguliers.	- Envoyer l'appareil en réparation ou appeler le Club <i>Nespresso</i> .
Il n'y a pas de café, seulement de l'eau qui s'égoutte (bien qu'une capsule soit insérée).	- En cas de problème, appeler le Club <i>Nespresso</i> .

Disposal and Environmental Protection / Collecte et protection de l'environnement

This appliance complies with the EU Directive 2012/19/EC. Packaging materials and appliance contain recyclable materials. Your appliance contains valuable materials that can be recovered or can be recycled. Separation of the remaining waste materials into different types facilitates the recycling of valuable raw materials. Leave the appliance at a collection point. You can obtain information on disposal from your local authorities. To know more about *Nespresso* sustainability strategy, go to www.nespresso.com/positive

Cette machine est conforme à la directive européenne 2012/19/CE. Les matériaux d'emballage et la machine contiennent des matériaux recyclables. Votre machine contient des matériaux de valeur pouvant être récupérés ou recyclés. La séparation des déchets restants en différentes catégories facilite le recyclage de ces matières premières. Déposez votre machine dans un point de collecte. Renseignez-vous auprès de vos institutions locales sur les méthodes de collecte. Pour en savoir plus sur la stratégie de *Nespresso* en matière de développement durable, consultez le site www.nespresso.com/positive

Nespresso warrants this product against defects in materials and workmanship for a period of 1 year. The warranty period begins on the date of purchase and *Nespresso* requires presentation of the original proof of purchase to ascertain the date. During the warranty period, *Nespresso* will either repair or replace, at its discretion, any defective product at no charge to the owner. Replacement products or repaired parts will be warranted only for the unexpired portion of the original warranty or six months, whichever is greater. This limited warranty does not apply to any defect resulting from negligence, accident, misuse, or any other reason beyond *Nespresso's* reasonable control, including but not limited to: normal wear and tear, negligence or failure to follow the product instructions, improper or inadequate maintenance, calcium deposits or descaling, connection to improper power supply, unauthorized product modification or repair, use for commercial purposes, fire, lightning, flood or other external causes. This warranty is valid only in the country of purchase, or in such other countries where *Nespresso* sells or services the same model with identical technical specifications. Warranty service outside the country of purchase is limited to the terms and conditions of the corresponding warranty in the country of service. Should the cost of repairs or replacement not be covered by this warranty, *Nespresso* will advise the owner and the cost shall be charged to the owner. This limited warranty shall be the full extent of *Nespresso's* liability however caused. Except to the extent allowed by applicable law, the terms of this limited warranty do not exclude, restrict or modify the mandatory statutory rights applicable to the sale of this product and are in addition to those rights. If you believe your product is defective, contact *Nespresso* for instructions on how to proceed with a repair. Please visit our website at www.nespresso.com for contact details.

USA: NESPRESSO USA,
Inc., 24-01 44th Road,
Long Island City, NY 11101

Nespresso garantit ce produit contre les défauts au niveau des matériaux et de la fabrication pour une période de 1 an. La période de garantie commence à la date d'achat et *Nespresso* exige la présentation de la preuve originale d'achat pour en constater la date. Durant la période de garantie, *Nespresso* réparera ou remplacera, à sa discrétion, tout produit défectueux sans frais pour le propriétaire. Les produits échangés et les pièces réparées seront garantis uniquement pendant la durée restante de la garantie originale ou durant six mois, l'échéance la plus lointaine faisant foi. Cette garantie limitée ne s'applique pas à tout défaut résultant d'une négligence, d'un accident, d'une utilisation inadaptée ou de toute autre raison hors du contrôle raisonnable de *Nespresso*, y compris mais sans s'y limiter: l'usure normale, la négligence ou le non-respect du mode d'emploi du produit, l'entretien inadapté ou inadéquat, les dépôts calcaires ou le détartrage, le branchement à une sortie électrique inadaptée, la modification ou la réparation non autorisée du produit, l'utilisation à des fins commerciales, les dommages causés par le feu, la foudre, les inondations ou toute autre cause extérieure. Cette garantie n'est valable que dans le pays d'achat ou dans les pays où *Nespresso* commercialise ou répare le même modèle d'appareil ayant des spécifications techniques identiques. Le service de garantie hors du pays d'achat se limite aux conditions de la garantie correspondante dans le pays où l'entretien est effectué. Si le coût des réparations ou de remplacement n'est pas couvert par cette garantie, *Nespresso* informera le propriétaire qui devra honorer ces frais. Cette garantie limitée constituera l'intégralité de la responsabilité de *Nespresso*, quelque soit la cause. Les conditions de la présente garantie limitée s'ajoutent aux droits statutaires obligatoires applicables à la vente du produit et ne les excluent, ni ne les restreignent ou modifient en rien, sauf dans les limites autorisées par la loi. Si vous pensez que votre produit est défectueux, veuillez contacter *Nespresso* pour obtenir des renseignements concernant la marche à suivre pour le faire réparer. Veuillez consulter notre site Internet au www.nespresso.com pour obtenir les coordonnées de contact.

CANADA: NESPRESSO CANADA,
300, rue Léo-Pariseau, suite 2400,
Montréal, QC H2X 4B3

Contact the *Nespresso* Club / Contactez le Club *Nespresso*

As we may not have foreseen all uses of your appliance, should you need any additional information, in case of problems or simply to seek advice, call the *Nespresso* Club or your *Nespresso* authorized representative.

Contact details for your nearest *Nespresso* Club or your *Nespresso* authorized representative can be found in the «Welcome to *Nespresso*» folder in your machine box or at nespresso.com

Pour toute information supplémentaire, en cas de problème ou pour obtenir des conseils, appelez le Club *Nespresso*.

Les coordonnées de votre Club *Nespresso* sont disponibles dans le dossier «Bienvenue chez *Nespresso*» dans la boîte de votre machine ou sur nespresso.com

ES

Manual de Instrucciones / Manual de Instruções

BR

Nespresso es un sistema exclusivo para crear el perfecto Espresso, una y otra vez. Todas las máquinas Nespresso están equipadas con un sistema único de extracción que garantiza hasta 19 bar de presión. Cada parámetro ha sido calculado con gran precisión para asegurar que todos los aromas de cada cápsula puedan ser extraídas, para proporcionar el cuerpo del café y crear una excepcional crema gruesa y suave.

Nespresso um sistema exclusivo para criar o Espresso perfeito, xícara após xícara. Todas as máquinas são equipadas com um sistema de extração exclusivo que garante até 19 bar de pressão. Cada parâmetro foi calculado com grande precisão a fim de garantir que todos os aromas possam ser extraídos, proporcionando corpo ao café e criando um "crema" excepcionalmente denso e suave.

⚠ PRECAUCIÓN: Cuando vea este símbolo por favor consulte las precauciones de seguridad para evitar posibles daños y lesiones.

ℹ INFORMACIÓN: Cuando vea este símbolo por favor siga los consejos para el correcto y seguro uso de su máquina de café.

⚠ CUIDADO: ao ver este símbolo, consulte as instruções de segurança para evitar possíveis danos e prejuízos.

ℹ INFORMAÇÕES: ao ver este símbolo, observe os conselhos para uma utilização correta e segura de sua máquina de café.

Contenido / Conteúdo

Contenido del empaque / Conteúdo da embalagem	18
Precauciones de seguridad / Instruções de segurança	19-24
Vista general de la máquina / Visão geral da máquina	25
Especificaciones / Especificações	25
Primer uso o después de un periodo largo de inactividad / Primeiro uso ou após um longo período sem uso	26
Preparación de café / Preparo do café	26-27
Programación del volumen de agua / Programando o volume de água	27
Modo de ahorro de energía / Modo de economia de energia	28
Restablecer los ajustes de fábrica / Redefinição das configurações de fábrica	28
Limpieza / Limpeza	29
Descalcificación / Descalcificação	29-31
Vaciar el sistema antes de un periodo largo de inactividad y para evitar la congelación, o antes de una reparación / Esvaziando o sistema antes de um período sem uso, para a proteção contra congelamento ou antes de um reparo	31
Solución de problemas / Solução de problemas	32
Disposición y protección del ambiente / Descarte e proteção ambiental	32
Garantía limitada / Garantia limitada	33
Contacte al club Nespresso / Contato com o Nespresso Club	33

Contenido del empaque / Conteúdo da embalagem

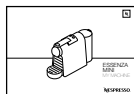

Manual de Usuario
Manual do usuário



Carpeta "Bienvenido a Nespresso"
Pasta "Bem-vindo à Nespresso"



Caja de Degustación de Cápsulas Nespresso
Presente para degustação de cápsulas Nespresso

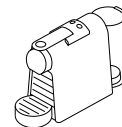

Máquina de Café
Máquina de café



⚠ Símbolo de alerta de seguridad. Se utiliza para alertar al usuario acerca de un peligro potencial de lesiones. Respete todos los mensajes de seguridad que siguen a este símbolo a fin de evitar posibles lesiones o incluso riesgo de muerte.

⚠ Indica una situación peligrosa que, si no se evita, puede provocar lesiones graves o incluso riesgo de muerte.

⚠ Indica una situación peligrosa que, si no se evita, puede provocar lesiones leves o moderadas.

ℹ Se utiliza para proporcionar información importante no relacionada con lesiones.

Precaución: Las precauciones de seguridad forman parte de la máquina. Léalas detenidamente antes de usar su nueva máquina por primera vez. Guárdelas en un lugar de fácil acceso para futuras consultas.

- Esta máquina está destinada a la elaboración de bebidas según indica el presente manual.
- No la utilice para cualquier otro uso que no sea el indicado.
- Esta máquina ha sido diseñada para su uso de forma exclusiva en condiciones de temperatura no extremas y en interiores.
- Proteja la máquina de la luz solar directa, del contacto prolongado con salpicaduras de agua y de la humedad.
- Este aparato es de uso exclusivamente doméstico. No ha sido diseñado para ser utilizado: en cocinas

para empleados en tiendas, oficinas y otros lugares de trabajo; granjas; por clientes en hoteles, moteles y otros entornos residenciales; entornos de tipo «Bed and Breakfast».

- Este aparato puede ser utilizado por niños de al menos 8 años de edad, siempre y cuando sean supervisados y hayan recibido instrucciones sobre el uso seguro del dispositivo, y sean plenamente conscientes de los peligros que implica dicho uso. La limpieza y el mantenimiento de los usuarios no deberán ser realizados por niños, a menos que sean mayores a 8 años y sean supervisados por un adulto.
- Mantenga el aparato y el cable fuera del alcance de niños menores de 8 años de edad.
- Este aparato puede ser utilizado por personas con capacidades físicas,

sensoriales o mentales reducidas, o cuya experiencia o conocimiento no sea el suficiente, siempre y cuando sean supervisadas o hayan recibido instrucciones sobre el uso seguro del dispositivo y sean conscientes de los peligros.

- Los niños no deben utilizar el dispositivo como un juguete.
- El fabricante no asumirá ninguna responsabilidad y la garantía quedará anulada en caso de uso comercial o manipulación/utilización inadecuada de la máquina, así como por cualquier daño que resulte de su uso para otros propósitos, manejo incorrecto, reparación por parte de personal no cualificado o incumplimiento de las instrucciones.

Evite el riesgo de descargas eléctricas mortales y de incendios.

ES Instrucciones de seguridad

- En caso de emergencia, desenchúfela inmediatamente del toma de corriente.
- Enchufe la máquina únicamente a un toma de corriente adecuado, de fácil acceso y con toma de tierra. La máquina solo debe conectarse tras su instalación. Asegúrese de que la tensión de red corresponde con la indicada en la placa de especificaciones. El uso de una conexión incorrecta anulará la garantía.

La máquina sólo debe conectarse tras su instalación.

- No tense el cable sobre bordes afilados; fíjelo o déjelo colgar.
- Manténgala apartada del calor y la humedad.
- Si el cable de alimentación se encuentra dañado, debe ser reemplazado por el fabricante, el servicio

- técnico o por personal calificado, a fin de evitar cualquier riesgo. Devuelva la máquina al Club *Nespresso* o a un representante autorizado *Nespresso*.
- Si necesita utilizar un cable de prolongación, emplee únicamente un cable conductor que tenga una sección de como mínimo 1.5 mm² o sea adecuado a la potencia especificada.
- Para evitar daños graves, jamás coloque la máquina encima o al lado de superficies calientes como radiadores, fogones, hornos, hornillos de gas, llamas o similares.
- Colóquela siempre sobre una superficie horizontal, uniforme y estable. La superficie debe ser resistente al calor y a líquidos como agua, café, productos descalcificadores o similares.
- Desconecte la máquina de

la red eléctrica cuando no vaya a utilizarla durante un periodo de tiempo prolongado. Desconéctela extrayendo el enchufe sin tirar del cable, ya que de lo contrario este podría resultar dañado.

- Antes de realizar cualquier operación de mantenimiento o limpieza, desenchufe la máquina de la toma de corriente y deje que se enfríe.
- Siempre conectar primero el enchufe al contacto, posteriormente conectar el cable de alimentación en el enchufe de pared. Para desconectar, se tiene que apagar todo control, para posteriormente remover el enchufe del conector de pared.
- Nunca toque el cable con las manos mojadas.
- Nunca sumerja la máquina total ni parcialmente, en agua u otro líquido.
- Nunca introduzca la

máquina ni ninguna de sus partes en un lavavajillas.

- La combinación de agua y electricidad es peligrosa y puede provocar descargas eléctricas mortales.
- No abra la máquina, ya que en su interior hay elementos bajo tensión.
- No introduzca ningún objeto por las aberturas, ya que podría provocar un incendio o una descarga eléctrica.
- El uso de accesorios no recomendados por el fabricante puede resultar en incendio, descargas eléctricas o lesiones a las personas.

Evite posibles daños durante la utilización de la máquina.

- Nunca deje la máquina desatendida durante su funcionamiento.
- No utilizar el aparato si ha sido dañado, golpeado o no funciona correctamente. Desenchúfela

- inmediatamente del toma corriente. Póngase en contacto con el Club *Nespresso* o con un representante autorizado *Nespresso* para su examen, reparación o ajuste.
- Una máquina dañada puede causar descargas eléctricas, quemaduras e incendios.
 - Baje siempre la palanca completamente y nunca la levante durante su funcionamiento para evitar quemaduras.
 - No coloque los dedos debajo de la salida de café, ya que podría sufrir quemaduras.
 - No introduzca los dedos en el compartimento o el tubo de las cápsulas, ya que podría sufrir lesiones.
 - El agua puede fluir alrededor de la cápsula si esta no es perforada por las cuchillas y dañar la máquina. Nunca debe usarse una cápsula usada, dañada o deformada.
 - Si una cápsula

- queda atascada en el compartimento de las cápsulas, apague la máquina y desconéctela de la alimentación antes de realizar cualquier operación. Póngase en contacto con el Club *Nespresso* o con un representante autorizado *Nespresso*.
- Llene el depósito de agua únicamente con agua fresca y potable.
 - Vacíe el depósito de agua si no va a usar la máquina durante un largo periodo de tiempo, como por ejemplo durante unas vacaciones.
 - Cambie el agua del depósito si la máquina no se ha utilizado durante un fin de semana o un periodo de tiempo similar.
 - No utilice la máquina sin la bandeja ni la rejilla antigoteo para evitar que se produzcan derrames sobre las superficies próximas.
 - No tocar superficies

- calientes. Usar agarraderas o perillas.
- No utilice productos de limpieza agresivos ni disolventes. Use un paño húmedo y un producto de limpieza suave para limpiar la superficie de la máquina.
 - Para limpiar la máquina, utilice únicamente materiales de limpieza apropiados.
 - Al desembalar la máquina, retire y deseche la película de plástico.
 - Esta máquina utiliza cápsulas de café *Nespresso* disponibles exclusivamente a través del Club *Nespresso* o de su representante autorizado *Nespresso*.
 - Todas las máquinas *Nespresso* se someten a estrictos controles. La pruebas de fiabilidad se llevan a cabo en condiciones de funcionamiento reales sobre unidades seleccionadas de forma aleatoria. Por ello, algunas

- máquinas pueden mostrar señales de un uso previo.
- *Nespresso* se reserva el derecho de modificar las instrucciones sin previo aviso.

Descalcificación

- El uso correcto del producto descalcificador *Nespresso* ayuda a garantizar un funcionamiento correcto de su máquina durante su vida útil, lo que hará que su café tenga la misma calidad que el primer día.
- Descalcifique de acuerdo a las recomendaciones del Manual de Usuario.

CONSERVE ESTAS INSTRUCCIONES
Entréguelas a cualquier posible futuro usuario.
Este manual de instrucciones también está disponible en formato PDF en [nespresso.com](https://www.nespresso.com)

BR Instruções de segurança



CUIDADO



PERIGO ELÉTRICO



DESCONECTE O CABO DE ENERGIA



CUIDADO! SUPERFÍCIE QUENTE

⚠ Este é o símbolo de alerta para sua segurança. Ele é utilizado para preveni-lo sobre o perigo de lesões pessoais. Obedeça as mensagens que acompanham este símbolo para evitar possíveis lesões ou morte.

⚠ Indica uma situação perigosa que, se não evitada, poderá resultar em lesões graves e, até mesmo, risco de morte.

⚠ Indica uma situação perigosa que, se não evitada, poderá resultar em lesões pequenas ou médias.

ⓘ É usada para fornecer informações importantes não relacionadas a lesões pessoais. A máquina foi criada para a preparação de bebidas de acordo com estas instruções.

- Não use a máquina para outros fins.
- A máquina foi criada apenas para uma utilização doméstica, com temperaturas normais.
- Proteja a máquina dos efeitos da exposição solar, do contato prolongado com água e umidade.
- Este é um aparelho de uso exclusivamente doméstico. Não se destina a ser utilizado em: áreas de cozinha para funcionários em lojas, escritórios ou noutros locais de trabalho; por clientes em hotéis, motéis e outros tipos de alojamento; em pousadas

ou hospedarias.

- O aparelho não se destina ao uso por pessoas (incluindo crianças) com capacidades físicas, sensoriais ou mentais reduzidas, ou sem experiência ou conhecimento, a menos que estejam sob supervisão ou tenham sido instruídas sobre o uso do aparelho por uma pessoa responsável por sua segurança. É necessário supervisão atenta quando o aparelho é usado próximo de crianças.
- Recomenda-se que as crianças sejam vigiadas para assegurar que não estejam brincando com o aparelho.
- O aparelho só deve ser usado com o suporte fornecido.
- O fabricante não assume nenhuma responsabilidade e a garantia não será aplicável em caso de utilização comercial,

de manuseamento inadequado da máquina, de dano resultante de uma utilização para outros fins, de operação danosa, de reparação não profissional ou de incumprimento das instruções.

Evite riscos de choque elétrico fatal e incêndio.

- Em caso de emergência: retire imediatamente o plugue da tomada elétrica.
- Ligue a máquina apenas a tomadas elétricas apropriadas, acessíveis e com ligação terra. A máquina deve ser ligada apenas após instalação. Certifique-se que a tensão da fonte de energia é igual à indicada na placa de especificações. A utilização de uma ligação incorreta anula a garantia.

O equipamento poderá ser ligado apenas após instalação.

- Não arraste o cabo de energia sobre extremidades afiadas, fixe-o ou deixe-o pendurado.
- Mantenha o cabo de energia longe de fontes de calor e umidade.
- Se o cabo de energia for danificado, ele deverá ser substituído pelo fabricante, por um agente de serviços ou por profissionais igualmente qualificados, para evitar riscos.
- Se o cabo de energia está danificado, não use a máquina. Devolver a máquina ao *Nespresso* Club ou um agente autorizado *Nespresso*.
- Caso seja necessária uma extensão, use apenas um cabo com fio terra com condutor adequado à tomada elétrica.
- Para evitar a ocorrência de danos graves nunca coloque a máquina sobre ou junto a superfícies quentes tais como aquecedores, fogões, fornos, bicos de gás, chamas ou similares.
- Coloque sempre a máquina sobre uma superfície horizontal e estável. A superfície deve ser resistente ao calor e fluidos como a água, café, descalcificante ou similares.
- Desligue a máquina da tomada elétrica em longos períodos de não utilização. Desligue a máquina puxando pelo plugue e não pelo cabo elétrico, caso contrário o cabo poderá ser danificado.
- Antes da limpeza e manutenção, retire o plugue da tomada elétrica e deixe a máquina esfriar.
- Sempre conecte o plugue ao equipamento primeiro e, em seguida, conecte o cabo na tomada. Para desconectar, coloque os controles em «desligado» e depois remova o plugue da tomada.

- Nunca toque no cabo elétrico com as mãos molhadas.
 - Nunca submergir a máquina total ou parcialmente em água ou outro líquido.
 - Nunca coloque a máquina ou parte da mesma na máquina de lavar louça.
 - A combinação de eletricidade e água é perigosa e pode resultar em choque elétrico fatal.
 - Não abra a máquina. Risco de tensão elétrica no interior!
 - Não coloque nada em nenhuma abertura. Caso contrário, risco de incêndio ou choque elétrico!
 - O uso de acessório não recomendados pelo fabricante pode causar fogo, choque elétrico ou dano as pessoas.
- utilização.
- Não utilize o aparelho se estiver danificado, se tiver sido derrubado, se o cabo estiver danificado ou se não estiver funcionando perfeitamente. Remova imediatamente o plugue da tomada elétrica. Contate o *Nespresso* Club ou um representante *Nespresso* autorizado para verificação, reparação ou programação.
 - Uma máquina danificada pode causar choque elétrico, queimaduras e incêndio.
 - Feche sempre a alavanca por completo e nunca a levante durante a utilização. Risco de queimaduras.
 - Não coloque os dedos debaixo da saída de café, risco de queimaduras.
 - Não coloque os dedos no compartimento da cápsula ou no orifício da cápsula. Perigo de lesão!
 - Pode ocorrer perda de água à volta da cápsula quando

Evite qualquer risco ao manusear a máquina.

- Nunca deixe a máquina sozinha durante a sua

BR Instruções de segurança

esta não é devidamente perfurada pelas lâminas e danificar a máquina.

- Nunca use uma cápsula já utilizada, danificada ou deformada.
- Se uma cápsula estiver bloqueada no compartimento da cápsula, desligue a máquina e retire da alimentação elétrica antes de qualquer operação. Ligue para o Club *Nespresso* ou agente autorizado *Nespresso*.
- Preencha o tanque de água somente com água fresca e potável.
- Esvazie o reservatório de água caso a máquina não seja usada durante um longo período de tempo (férias, etc.).
- Substitua a água do reservatório de água quando a máquina não for usada durante um fim de semana ou um período de tempo similar.
- Não use a máquina sem a

pingadeira e a respectiva grelha para evitar o derramamento de qualquer líquido nas superfícies do ambiente.

- Não toque superfícies quentes. Utilize a alça ou panos.
- Não use nenhum detergente com agente de limpeza forte ou solvente. Use um pano úmido e um agente de limpeza suave para limpar a superfície da máquina.
- Para limpar a máquina, use somente equipamentos de limpeza que estejam limpos.
- Ao desembalar a máquina, retire e elimine a película de plástico da grelha de escoamento.
- Esta máquina está concebida para cápsulas *Nespresso* disponíveis exclusivamente através do *Nespresso Club* ou do seu agente autorizado *Nespresso*.
- Todas as máquinas *Nespresso* passam por

controles rigorosos. São realizados testes de fiabilidade em condições reais em unidades selecionadas de forma aleatória. Algumas máquinas poderão, de fato, apresentar sinais de utilização prévia.

- A *Nespresso* reserva-se o direito de modificar estas instruções sem aviso prévio.

Descalcificação

- O agente descalcificante *Nespresso*, quando usado corretamente, ajuda a assegurar o correto funcionamento da sua máquina durante o seu tempo de vida e a experiência de degustação do seu café tão perfeita como no primeiro dia.
- Descalcifique de acordo com manual de instruções e recomendações.

GUARDE ESTAS INSTRUÇÕES

Entregue-as ao utilizador seguinte.

Este manual também está disponível em formato PDF no nespresso.com

Vista general de la máquina / Visão geral da máquina

ES

BR

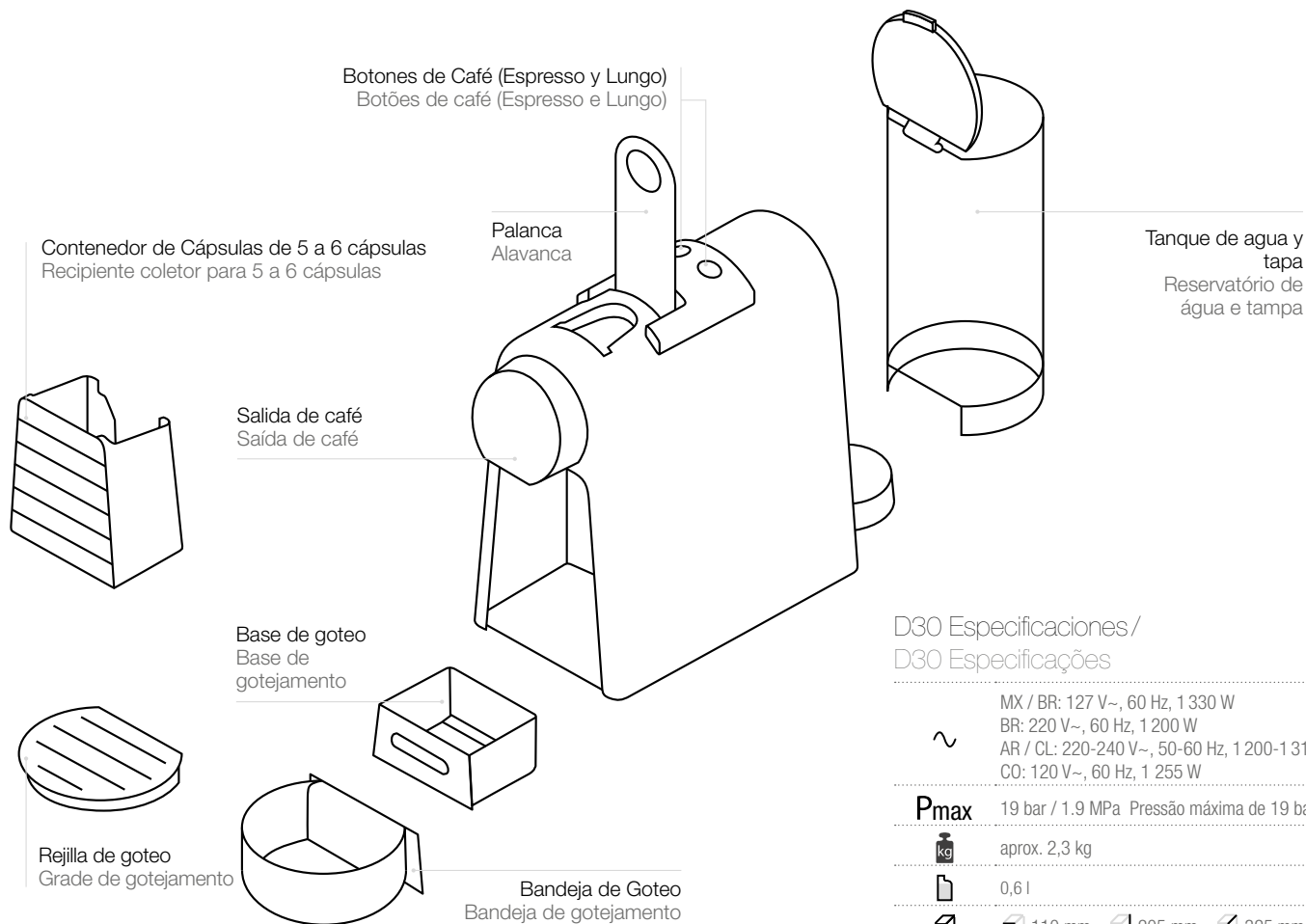

D30 Especificaciones /

D30 Especificações

~
MX / BR: 127 V~, 60 Hz, 1 330 W
BR: 220 V~, 60 Hz, 1 200 W
AR / CL: 220-240 V~, 50-60 Hz, 1 200-1 310 W
CO: 120 V~, 60 Hz, 1 255 W

P_{max} 19 bar / 1.9 MPa Pressão máxima de 19 bars

kg aprox. 2,3 kg

l 0,6 l

mm 110 mm 205 mm 325 mm

ES

Primer uso o después de un periodo largo de inactividad /

BR

Primeiro uso ou após um longo período sem uso

⚠️ Lea en primer lugar las precauciones de seguridad para evitar posibles riesgos de descarga eléctrica e incendio.

⚠️ Primeiro, leia as instruções de segurança para evitar riscos de incêndio e choques elétricos fatais.



Ajustes de fábrica: Taza Espresso: 40 ml, Taza Lungo: 110 ml, Modo de Apagado Automático: 9 min.

Configurações de fábrica: Xícara Espresso: 40 ml; xícara Lungo: 110 ml; Modo de desligamento automático: 9 minutos.

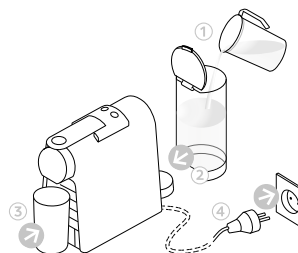

1 Enjuague el tanque de agua antes de llenarlo con agua potable. Coloque un contenedor (de al menos 1 l) debajo de la salida de café.
Enchufela a la red eléctrica.

Enxágue o reservatório de água antes de enchê-lo com água potável. Coloque um recipiente (de no mínimo 1 litro) sob a saída de café.
Conecte a máquina à tomada.



2 Encienda la máquina, presione el botón de Espresso o el botón de Lungo.
- Luces destellando: Calentando (25 segundos)
- Luces fijas: Lista

Para ligar a máquina, presione o botão Espresso ou Lungo.
- Luces piscando: aquecendo (25 segundos)
- Luces acesas: pronto

3 Presione el botón de Lungo para enjuagar la máquina. Repita tres veces.

Pressione o botão Lungo para enxaguar a máquina. Repita três vezes.

4 Para apagar su máquina antes del modo de Apagado Automático, presione los botones de Espresso y Lungo simultáneamente.

Para desligar a máquina antes do modo de desligamento automático, presione os botões Espresso e Lungo simultaneamente.

Preparación de café / Preparo do café

1 Para encender la máquina, presione el botón de Espresso o el botón de Lungo.

- Luces destellando: Calentando (25 segundos)
- Luces fijas: Listo

Para ligar a máquina, presione o botão Espresso ou Lungo.
- Luces piscando: aquecendo (25 segundos)
- Luces acesas: pronto

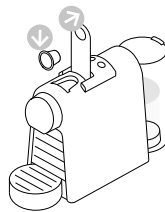

2 Levante la palanca e inserte la cápsula.

Levante a alavanca completamente e insira a cápsula.

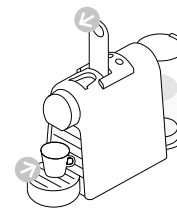

3 Cierre la palanca y coloque una taza debajo de la salida de café.

Abaixe a alavanca e coloque uma xícara sob a saída de café.

⚠ Nunca levante la palanca durante su funcionamiento y consulte las precauciones de seguridad para evitar posibles lesiones cuando el aparato se encuentre en operación.

⚠ Nunca levante a alavanca durante o funcionamento e consulte as instruções de segurança para evitar possíveis danos ao utilizar o aparelho.

i Durante el calentamiento, usted puede presionar cualquier botón de café mientras destellan. El café fluirá automáticamente cuando la máquina se encuentre lista. Durante o aquecimento, você pode pressionar qualquer um dos botões de café. O café começará, então, a fluir automaticamente quando a máquina estiver pronta.



4 Presione el botón de Espresso (40 ml) o el botón de Lungo (110 ml) para comenzar. La preparación se detendrá automáticamente. Para detener el flujo del café o para completar su café, presione el botón nuevamente.

Pressione o botão Espresso (40 ml) ou Lungo (110 ml) para começar. O preparo será interrompido automaticamente. Para interromper o fluxo de café ou completar seu café, pressione novamente.

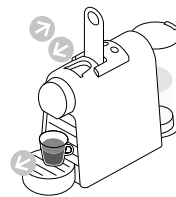

5 Retire la taza. Levante y cierre la palanca para expulsar la cápsula al contenedor de cápsulas usadas.

Remova a xícara. Levante e abaixe a alavanca para ejetar a cápsula para dentro do recipiente coletor de cápsulas usadas.

Programación del volumen de agua/Programando o volume de água

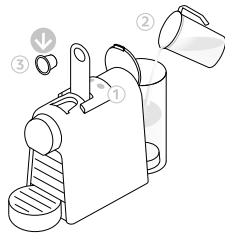

1 Encienda la máquina y espere a que se encuentre lista (luces fijas). Llene el tanque de agua con agua potable e inserte la cápsula.

Ligue a máquina e aguarde até que ela esteja no modo pronto (luces acesas). Encha o reservatório de água com água potável e insira uma cápsula.

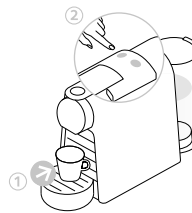

2 Coloque una taza debajo de la salida de café.

Mantenga presionado el botón de Espresso o el botón de Lungo. Suelte el botón una vez que el volumen de café deseado sea alcanzado. El LED destellará rápidamente 3 veces para confirmar el nuevo ajuste. El volumen de agua ahora está almacenado.

Coloque uma xícara sob a saída de café.

Mantenha pressionado o botão Espresso ou Lungo. Solte o botão quando o volume desejado tiver sido atingido. O LED piscará 3 vezes rapidamente para confirmar a nova configuração. Agora, esse nível de volume de água está armazenado.



Esta máquina está equipada con una función de ahorro de energía.
Esta máquina é equipada com um recurso de economia de energia.



La máquina pasará al Modo de Apagado Automático después de 9 minutos.
A máquina entrará automaticamente no modo de desligamento automático após 9 minutos.

Para cambiar este modo: Para alterar essa configuração:

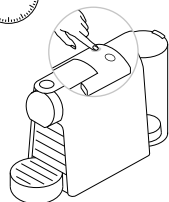

- 1 **Con la máquina apagándose,** mantenga presionado el botón de Espresso durante 5 segundos. El botón de Espresso destellará para indicar el ajuste actual.

Enquanto a máquina estiver sendo desligada, mantenha o botão Espresso pressionado por 5 segundos. O botão Espresso piscará para indicar a configuração atual.

- 2 **Para cambiar este ajuste presione el botón de Espresso:** Una vez para el Modo de Apagado Automático después de 30 minutos. Una vez más para el Modo de Apagado Automático después de 9 minutos.

- ☉ 1x un solo destello: modo de 9 minutos
- ☉ 2x doble destello: modo de 30 minutos

Para alterar essa configuração, pressione o botão Espresso: Uma vez para o modo de desligamento automático após 30 minutos. Mais uma vez para o modo de desligamento automático após 9 minutos.

- ☉ 1x Piscando uma vez: modo de 9 minutos
- ☉ 2x Piscando duas vezes: modo de 30 minutos

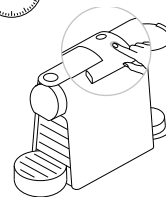
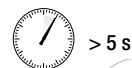

- 3 **Para salir del modo de ahorro de energía** presione el botón Lungo durante 5 segundos.

Para sair do modo de economia de energia, pressione o botão Lungo por 5 segundos.

Restablecer los ajustes de fábrica/Redefinição das configurações de fábrica



Ajustes de fábrica: Taza Espresso: 40 ml, Taza Lungo: 110 ml, Modo de Apagado Automático: 9 min
Configurações de fábrica: Xicara Espresso: 40 ml; xícara Lungo: 110 ml; Modo de desligamento automático: 9 minutos.



- 1 **Con la máquina apagada,** mantenga presionado el botón de Lungo durante 5 segundos.

Com a máquina desligada, mantenha o botão Lungo pressionado por 5 segundos.

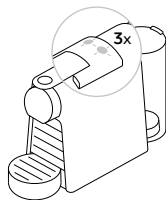

- 2 **Los LEDs destellarán** rápidamente para confirmar que la máquina ha restablecido los ajustes de fábrica.

Os LEDs piscarão 3 vezes rapidamente para confirmar que a máquina foi redefinida para as configurações de fábrica.

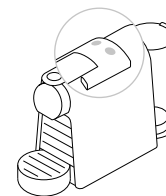

- 3 **Los LEDs continuarán** destellando normalmente, como en el calentamiento, hasta que se encuentre lista.
- Luces fijas: Lista

Os LEDs continuarão a piscar normalmente, como no aquecimento, até que a máquina esteja pronta.
- Luces acesas: pronto

⚠ Riesgo de descargas eléctricas mortales y de incendios. Nunca sumerja el aparato, ni parte de él, en agua. / Asegúrese de desconectar la máquina de la red eléctrica antes de limpiarla. / No utilice productos de limpieza agresivos ni disolventes. / No utilice objetos afilados, cepillos o abrasivos fuertes. / No coloque en el lavavajillas.

⚠ Risco de incêndio e choque elétrico fatal. Nunca mergulhe o aparelho ou parte dele em água. / Certifique-se de desconectar a máquina da tomada antes de limpá-la. / Não use nenhum produto de limpeza ou solvente de limpeza forte. / Não use objetos afiados, escovas ou abrasivos fortes. / Não coloque em máquinas de lavar louças.

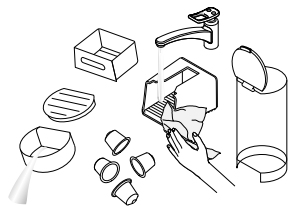

1 Vacíe la bandeja de goteo, la base de goteo y el contenedor de cápsulas diariamente. De igual forma, retire el tanque de agua y su tapa, y límpielos con detergente inodoro y enjuague con agua tibia / caliente.

Esvazie a bandeja de gotejamento, a base de gotejamento e o recipiente coletor de cápsulas todos os dias. Além disso, remova o reservatório de água com a tampa e limpe ambos com um detergente inodoro, enxaguando com água morna / quente.

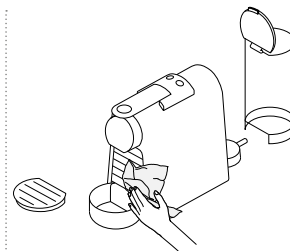

2 Seque con una toalla, tela o papel, fresco y limpio, y vuelva a colocar todas las piezas. Limpie la salida de café y dentro de la máquina regularmente con un paño húmedo.

Seque com uma toalha, um pano ou um papel limpo e junte todas as peças novamente. Limpe a saída de café e a parte interna da máquina periodicamente com um pano úmido.

Descalcificación/Descalcificação

⚠ La solución descalcificante puede ser perjudicial. Evite el contacto con los ojos, la piel y las superficies. La tabla siguiente indica la frecuencia de descalcificación necesaria para el desempeño óptimo de su máquina, basado en la dureza del agua. Para cualquier pregunta adicional que tenga con respecto a la descalcificación, póngase en contacto con el Club Nespresso.

⚠ A solução de descalcificação pode ser prejudicial. Evite o contato com os olhos, a pele e outras superfícies de contato. A tabela a seguir indicará a frequência de descalcificação necessária para obter o desempenho ideal da sua máquina, com base na dureza da água. Para obter informações adicionais sobre a descalcificação, entre em contato com o Nespresso Club.

i **Duración:** 15 minutos aproximadamente.
Duração: aproximada de 15 minutos.



1 Levante y cierre la palanca para expulsar la cápsula hacia el contenedor de cápsulas usadas.

Levante e abaixe a alavanca para ejetar a cápsula para dentro do recipiente coletor de cápsulas usadas.

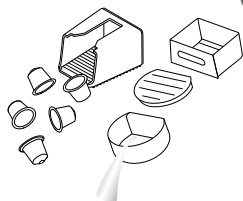

2 Vacíe la bandeja antigoteo, la base de goteo y el contenedor de cápsulas usadas.

Esvazie a bandeja de gotejamento, a base de gotejamento e o recipiente coletor de cápsulas usadas.



3 Vierta 1 bolsa de líquido descalcificante *Nespresso* dentro del tanque de agua. Llene el tanque de agua hasta la línea de 0,6 l con agua potable.

Despeje um sachê de líquido para descalcificação *Nespresso* para reservatório de água. Encha o reservatório de água até a linha de 0.6 litro com água potável.

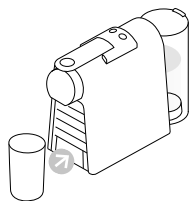

4 Coloque un recipiente (volumen mínimo: 0,8 l) debajo de la salida del café.

Coloque um recipiente (de no mínimo 1 litro) sob a saída de café.

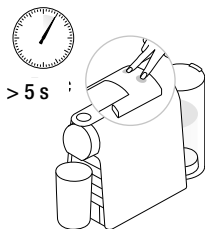

5 Para entrar en el modo de descalcificación, mientras la máquina esté ENCENDIDA, mantenga pulsados los botones Espresso y Lungo durante 5 segundos.

Para entrar no modo de descalcificação, pressione os botões Espresso e Lungo por 5 segundos enquanto a máquina estiver sendo ligada.



6 Ambos LED parpadean.
Ambos os LEDs piscam.



7 Presione el botón Lungo y espere hasta que el tanque de agua se vacíe.

Presione o botão Lungo e aguarde até que o reservatório de água esteja vazio.

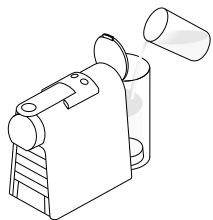

8 Rellene el tanque de agua con el agente descalcificador utilizado y recogido en el recipiente y repita los pasos 4 al 7.

Encha novamente o reservatório de água com a solução de descalcificação usada coletada no recipiente e repita as etapas 4 e 7.



9 Vacíe y enjuague el tanque de agua. Llene con agua potable.

Esvazie e enxágue o reservatório de água. Encha-o com água potável.

- 10 Cuando se encuentre lista la máquina, repita los pasos 4 al 7 para, ahora, enjuagar la máquina. Repita dos veces.

Quando estiver pronto, repita as etapas 4 e 7 para enxaguar a máquina. Repita duas vezes.

- 11 Para salir del modo de descalcificación, presione los botones Espresso y Lungo durante 5 segundos.

Para sair do modo de descalcificação, pressione os botões Espresso e Lungo por 5 segundos.



- 12 Vacíe la base de goteo.

Esvazie a base de gotejamento.

Dureza del agua: / Dureza da água:

	fH	dH	CaCO ₃	Descalcificar después de: Descalcificação após:
				 (40 ml)
H (ALTO) / (ALTO)	36	20	360 mg/l	300
M (MEDIO) / (MÉDIO)	18	10	180 mg/l	600
L (BAJO) / (BAIXO)	0	0	0 mg/l	1 200

fH Grado Francés / Nivel francês

dH Grado Alemán / Nivel alemão

CaCO₃ Carbonato de calcio / Carbonato de cálcio

Vaciar el sistema Antes de un periodo largo de inactividad y para evitar la congelación, o antes de una reparación/
Esvaziando o sistema antes de um período sem uso, para a proteção contra congelamento ou antes de um reparo

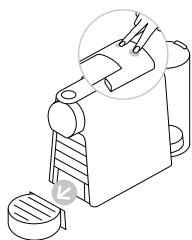

- 1 Para entrar al modo de vaciado del sistema, mantenga presionados simultáneamente los botones de Espresso y Lungo para apagar la máquina.

Para entrar no modo de esvaziamento, pressione os botões Espresso e Lungo para desligar a máquina.

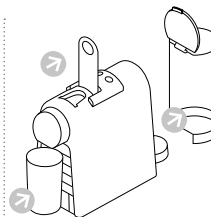

- 2 Remueva el tanque de agua y abra la palanca. Coloque un contenedor debajo de la salida de café.

Remova o reservatório de água e levante a alavanca. Coloque um recipiente sob a saída de café.

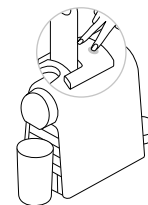

- 3 Mantenga presionados simultáneamente los botones de Espresso y Lungo durante 5 segundos. Ambos LEDs destellarán alternadamente.

Pressione os botões Espresso e Lungo por 5 segundos. Ambos os LEDs piscarão alternadamente.

- 4 El proceso de vaciado comenzará. La máquina se apagará automáticamente cuando el proceso finalice.

O processamento de esvaziamento será iniciado. A máquina será desligada automaticamente quando o procedimento estiver terminado.

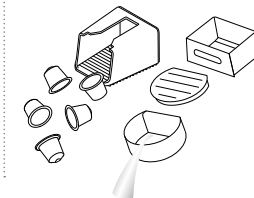

- 5 Cierre la palanca.

Vacíe y limpie el contenedor de cápsulas usadas, la bandeja de goteo y la base de goteo.

Abaixe a alavanca.

Esvazie e limpe o recipiente coletor de cápsulas usadas, a bandeja de gotejamento e a base de gotejamento.

Solución de problemas / Solução de problemas

Sin indicador de luz. - **Compruebe** la red eléctrica, enchufe, voltaje y fusible. En caso de algún problema, **llame** al Club *Nespresso*.

Sin café, sin agua. - Primer uso: Llene el tanque de agua con agua tibia (máximo 55 °C) y **desplácela a través de** la máquina de acuerdo a las instrucciones de la página 26.
- El tanque de agua está vacío. **Llene** el tanque de agua.
- **Descalcifique** en caso de ser necesario; vea la sección de Descalcificación.

El café sale muy lentamente. - El flujo de café depende de la variedad de café.
- **Descalcifique** en caso de ser necesario; vea la sección de Descalcificación.

El café no está lo suficientemente caliente. - **Pre caliente** la taza.
- **Descalcifique** en caso de ser necesario.

El área de la cápsula tiene fuga (agua en el contenedor de cápsulas). - La cápsula se encuentra en una posición incorrecta. Si ocurre una fuga, **llame** al Club *Nespresso*.

Destellos irregulares. - Envíe el aparato a reparación o **llame** al Club *Nespresso*.

Sin café, sólo existe salida de agua (aún cuando una cápsula esta insertada). - En caso de algún problema, **llame** al Club *Nespresso*.

Nenhum indicador luminoso. - **Verifique** a tomada, o conector, a voltagem e o fusível. Caso tenha problemas, **ligue** para o *Nespresso Club*.

Sem café, sem água. - Primeiro uso: encha o reservatório de água com água quente (no máx. 55 °C) e **deixe passar a água pela** máquina de acordo com as instruções da página 26.
- O reservatório de água está vazio. **Encha** o reservatório de água.
- **Descalcifique**, se necessário; consulte a seção de Descalcificação.

O café sai muito lentamente. - A velocidade do fluxo depende da variedade do café.
- **Descalcifique**, se necessário; consulte a seção de Descalcificação.

O café não está suficientemente quente. - **Preaqueça** a xícara.
- **Faça a descalcificação**, se necessário.

A área da cápsula está vazando (água no recipiente coletor de cápsulas). - **Posicione** a cápsula corretamente. Se ocorrerem vazamentos, **ligue** para o *Nespresso Club*.

Os botões piscam irregularmente. - Envie o aparelho para reparo ou **ligue** para o *Nespresso Club*.

Não há café, sai apenas água (apesar de a cápsula ter sido inserida). - Caso tenha problemas, **ligue** para o *Nespresso Club*.

Disposición y protección del medio ambiente / Descarte e proteção ambiental

Este electrodoméstico cumple con la Directiva Europea 2012/19/CE. El equipo y materiales de empaque contienen materiales reciclables. Su electrodoméstico contiene materiales que pueden ser recuperados o pueden ser reciclables. La separación de los residuos restantes en diversos tipos facilita el reciclaje de materias primas valiosas. Deje el electrodoméstico en un punto de recolección. Puede obtener información sobre la eliminación con sus autoridades locales.

Para conocer más acerca de la estrategia de sostenibilidad de *Nespresso*, ir a www.nespresso.com/positive

Este aparelho está em conformidade com a Diretiva da UE 2012/19/EC.

As embalagens e o aparelho contêm materiais recicláveis. Seu aparelho contém materiais valiosos que podem ser recuperados ou reciclados. A separação de materiais residuais em diferentes tipos facilita a reciclagem de matérias-primas valiosas. Deixe o aparelho em um ponto de coleta. Você pode obter mais informações sobre descarte com as autoridades locais responsáveis.

Para saber mais sobre a estratégia de sustentabilidade da *Nespresso*, acesse www.nespresso.com/positive

Nespresso garantiza este producto contra defectos materiales y de fabricación por un período de 1 año. El período de garantía comienza en la fecha de compra y *Nespresso* requiere la presentación del comprobante de compra original para corroborar dicha fecha. Durante este período, *Nespresso* reparará o reemplazará, a su criterio, cualquier producto defectuoso. Los productos reemplazados o las piezas reparadas estarán bajo garantía sólo por el período de garantía original que no hubiera expirado o por seis meses desde la fecha de reparación, rigiendo de estos dos períodos el que sea mayor. La presente garantía limitada no se aplica a todos los desperfectos causados por negligencia, accidente, mal uso, o cualquier otro motivo fuera del control razonable de *Nespresso*, incluyendo pero no limitado a: uso y desgaste normal, negligencia o incumplimiento de las instrucciones del producto, mantenimiento incorrecto o inadecuado, acumulación de calcio o descalcificación, conexión a fuente de energía inadecuada, modificación o reparación del producto no autorizada, uso para fines comerciales; incendio, tormentas, inundaciones u otras causas externas. Esta garantía sólo será válida en el país de compra o en los demás países en los que *Nespresso* comercialice o provea los servicios del mismo modelo, con idénticas especificaciones técnicas. El servicio de garantía fuera del país de compra estará limitado a los términos y condiciones de la correspondiente garantía del país en cuestión. Cuando el costo de las reparaciones o reemplazo no sea cubierto por esta garantía, *Nespresso* lo comunicará al propietario y el costo estará a cargo del mismo. Esta Garantía limitada tendrá el alcance de la responsabilidad de *Nespresso*, cual fuere su causa. Hasta el alcance permitido por la ley aplicable, las condiciones de la presente garantía limitada no excluyen, limitan ni modifican los derechos legales obligatorios aplicables a la venta de este producto, sino que se suman a aquellos derechos. Si considera que su producto posee alguna falla, por favor contactécese con *Nespresso* y recibirá las instrucciones para que el mismo sea reparado. Por favor visite nuestra página web www.nespresso.com para detalles de contacto.

A **Nespresso garante** este produto contra defeitos de materiais e fabricação por um período de 1 ano. O período de garantia começa na data da compra, e a *Nespresso* exige a apresentação da nota fiscal original de compra para determinar a data. Durante o período de garantia, a *Nespresso* irá reparar ou substituir, a seu critério, qualquer produto com defeito. Os produtos de reposição ou as peças consertadas terão garantia apenas durante o período restante da garantia original ou por seis meses, o que for maior. Esta garantia limitada não se aplica a nenhum defeito resultante de negligência, acidente, uso incorreto ou outro motivo fora do controle razoável da *Nespresso*, incluindo, sem limitação: desgaste causado pelo uso normal, negligência ou não observação das instruções do produto, manutenção indevida ou inadequada, depósitos de cálcio ou descalcificação; conexão a fontes de alimentação inadequadas; modificação ou reparo não autorizado do produto; uso para fins comerciais; incêndios, raios, inundações ou outros motivos externos. Esta garantia é válida apenas no país de aquisição ou em outros países nos quais a *Nespresso* comercialize ou faça a manutenção do mesmo modelo, com especificações técnicas idênticas. O serviço de garantia fora do país de aquisição está limitado aos termos e condições da garantia correspondente no país de serviço. Nos casos em que o custo dos reparos ou da substituição não sejam cobertos por esta garantia, a *Nespresso* fornecerá aconselhamento ao proprietário, sendo os custos de responsabilidade do proprietário. Esta garantia limitada representará a extensão total da responsabilidade da *Nespresso*, seja qual for o motivo. Com exceção do que for permitido pelas leis aplicáveis, os termos desta garantia limitada não excluem, restringem ou alteram os direitos estatutários obrigatórios aplicáveis à venda deste produto e são um adendo a eles. Caso acredite que seu produto esteja com defeito, entre em contato com a *Nespresso* para obter instruções sobre como proceder quanto ao reparo. Visite nosso site, em www.nespresso.com, para ver os detalhes de contato.

Contacte al Club Nespresso/Contato com o Nespresso Club

Como es posible que no haya visto todos los usos de su aparato, en caso de necesitar cualquier información adicional, en caso de problemas o simplemente para buscar un consejo, llame al Club *Nespresso* o a su representante autorizado *Nespresso*. Datos de contacto de su Club *Nespresso* o de su representante autorizado *Nespresso* más cercano, puede encontrarlos en su carpeta «Bienvenido a *Nespresso*» dentro de la caja de su máquina o en nespresso.com

Uma vez que é possível que não tenhamos previsto todos os usos de seu aparelho, caso precise de informações adicionais, em caso de problemas ou simplesmente para obter aconselhamento, ligue para o *Nespresso* Club ou para o representante autorizado da *Nespresso*. Os detalhes de contato do *Nespresso* Club ou de seu representante autorizado da *Nespresso* podem ser encontrados na pasta «Bem-vindo à *Nespresso*», incluída na caixa de sua máquina, ou no nespresso.com



ESSENZA Mini
by Nespresso

