

# **VEVOR<sup>®</sup>**

**TOUGH TOOLS, HALF PRICE**

Technical Support and E-Warranty Certificate [www.vevor.com/support](http://www.vevor.com/support)

## **TUB TRANSFER BENCHES**

We continue to be committed to provide you tools with competitive price.

"Save Half", "Half Price" or any other similar expressions used by us only represents an estimate of savings you might benefit from buying certain tools with us compared to the major top brands and does not necessarily mean to cover all categories of tools offered by us. You are kindly reminded to verify carefully when you are placing an order with us if you are actually saving half in comparison with the top major brands.

# VEVOR<sup>®</sup>

TOUGH TOOLS, HALF PRICE

## TUB TRANSFER BENCHES

MODEL:FBL650325





### NEED HELP? CONTACT US!

Have product questions? Need technical support? Please feel free to contact us:











**Technical Support and E-Warranty Certificate**  
**[www.vevor.com/support](http://www.vevor.com/support)**

This is the original instruction, please read all manual instructions carefully before operating. VEVOR reserves a clear interpretation of our user manual. The appearance of the product shall be subject to the product you received. Please forgive us that we won't inform you again if there are any technology or software updates on our product.

Symbol	Symbol Description
	<b>Warning:</b> To reduce the risk of injury, the user must read the instructions manual carefully.
	This symbol, placed before a safety comment, indicates a kind of precaution, warning, or danger. Ignoring this warning may lead to an accident. To reduce the risk of injury, fire, or electrocution, please always follow the recommendation shown below.

## PART LIST

When unpacking this product, check to make sure the parts listed below are included and carefully inspect for any damage that may have occurred during transit. If any part is missing or damaged, do not attempt to assemble or use the product.

NO	PICTURE	PART NUMBER	QTY	NO	PICTURE	PART NUMBER	QTY
①		Seat frame	1	⑥		Backrest tube	2
②		Chair foot	4	⑦		Armrest	2
③		Backrest	1	⑧		Shower buckle	1
④		Knob screw	4	⑨		Cushion	1
⑤		Shim	4	⑩		Back cushion	1

# ASSEMBLY INSTRUCTIONS

## 1. Installation Steps

1. Invert the seat frame and place it on a flat surface, then insert the 4 chair feet ② into the tube mouth of the seat frame ① in sequence (ensuring that the marble on each chair leg pops out normally).

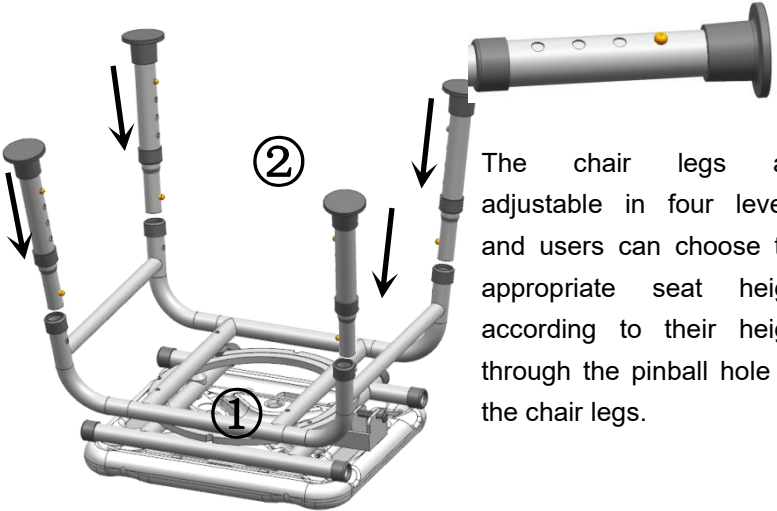

2. Place the seat frame with the assembled chair legs on a flat surface, and then insert the two armrests ⑦ from both sides of the seat frame (ensuring that the marble on each armrest pops out normally)

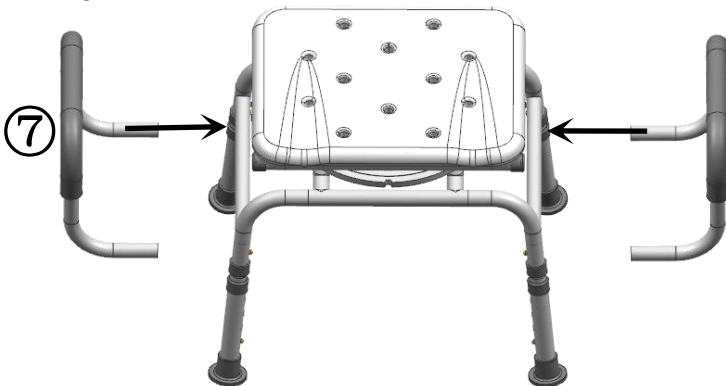

3.Align the holes of backrest ③ and backrest tube ⑥, and then lock them in sequence with four knob screws ④ and washers ⑤

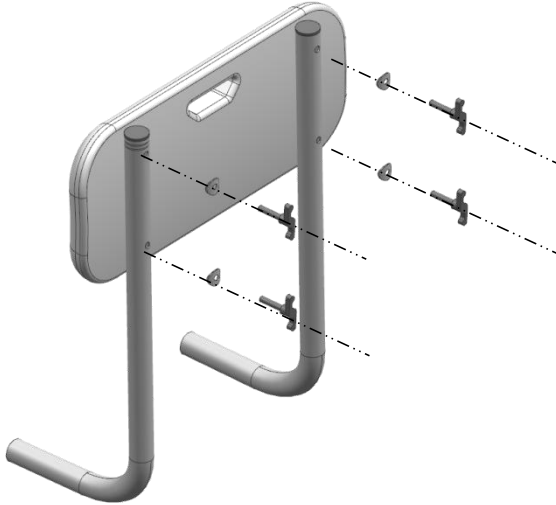

4.Insert the assembled backrest into the corresponding pipe opening of the main frame in the direction shown in the diagram (ensure that the marble of each backrest pipe pops out normally)

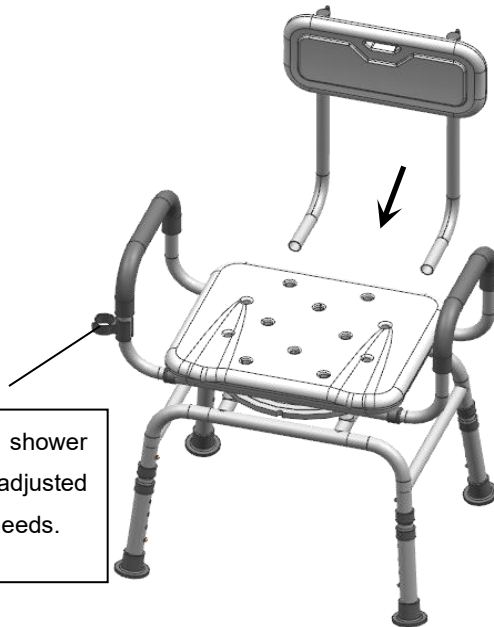

The position of the shower head buckle can be adjusted according to usage needs.

5.The assembled product is shown in the right figure. A pull rod can be seen below the right side of the seat plate. When the pull rod is pulled, the direction of the seat plate can be rotated and adjusted (seat cushion ⑨ and backrest cushion 10 can be freely pasted and used according to needs)。

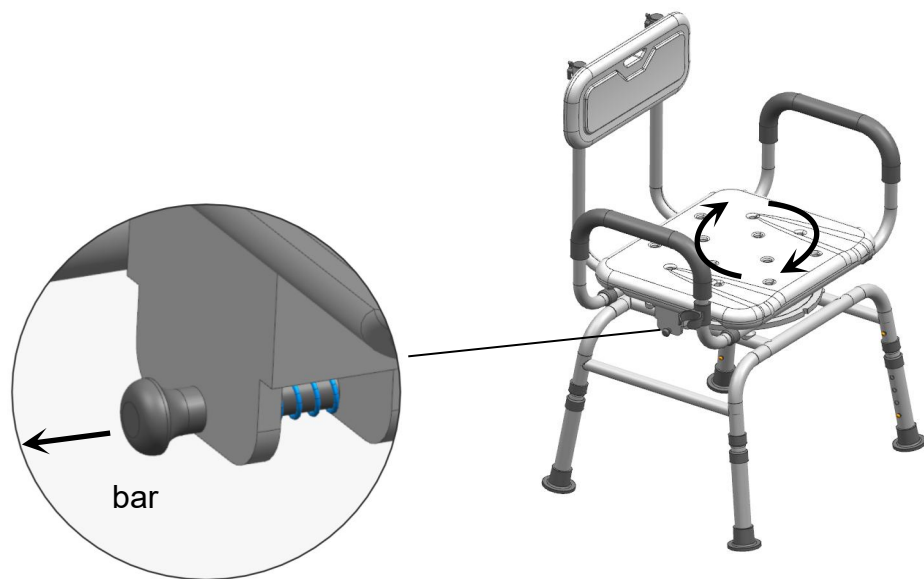

## SUBSEQUENT CONSULTATION: READ CAREFULLY

### Warning:

- \*Put the chair stably on a flat floor
- \*Building the chairs in good condition.
- \*Stay away from open flames.
- \*Avoid the overload at the chair.

### Precautions before assembly:

- \*Prepare a clean and dry mounting area.
- \*Verify that the product is not damaged.

\*Check that none of the pieces are missing.

Maintenance:

\*Clean with a soft fabric.

\*Regularly remove leaves and or water collected on the canvas.

\*Check the seating regularly.

Storage conditions:

\*The fabric should be stored completely dry, in a clean and dry place to avoid the risks of mold.

Caution with the risks of pinching or cuts during assembly.

The manufacturer declines all responsibility in case of damages due to a bad installation.

### **Weight limited**

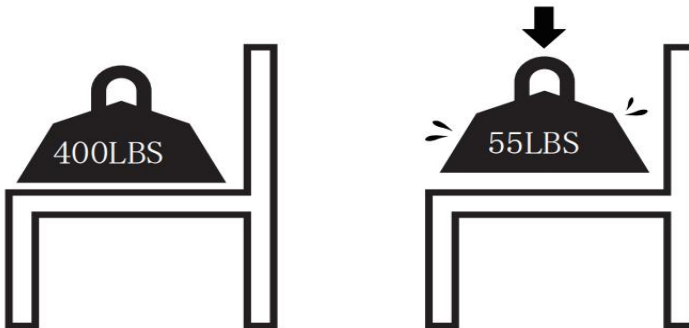

Manufacturer: Zhongshan Bliss Medical Instrument Co., Ltd

Address: 2F-2, 3-6F & 7F-1, No. 63, Tongxing East Road, Yumin Community, Xiaolan, Zhongshan, Guangdong, 528414, CHINA

**Imported to AUS:** SIHAO PTY LTD. 1 ROKEVA STREET EASTWOOD NSW 2122 Australia

**Imported to USA:** Sanven Technology Ltd. Suite 250, 9166 Anaheim Place, Rancho Cucamonga, CA 91730



YH CONSULTING LIMITED.

C/O YH Consulting Limited Office 147, Centurion House, London Road, Staines-upon-Thames, Surrey, TW18 4AX



E-CrossStu GmbH

Mainzer Landstr.69,  
60329 Frankfurt am Main.

# **VEVOR<sup>®</sup>**

**TOUGH TOOLS, HALF PRICE**

**Technical Support and E-Warranty Certificate**

**[www.vevor.com/support](http://www.vevor.com/support)**

# VEVOR<sup>®</sup>

## TOUGH TOOLS, HALF PRICE

Assistance technique et certificat de garantie électronique [www.vevor.com/support](http://www.vevor.com/support)

### BANCS DE TRANSFERT DE BAIGNOIRE

Nous continuons à nous engager à vous fournir des outils à des prix compétitifs. "Économisez la moitié", "Moitié prix" ou toute autre expression similaire que nous utilisons ne représente qu'une estimation des économies dont vous pourriez bénéficier en achetant certains outils chez nous par rapport aux grandes marques et ne signifie pas nécessairement couvrir toutes les catégories d'outils proposés par nous. Nous vous rappelons de vérifier attentivement lorsque vous passez une commande chez nous si vous économisez réellement la moitié par rapport aux grandes marques.

# VEVOR<sup>®</sup>

TOUGH TOOLS, HALF PRICE

BANCS DE TRANSFERT DE BAINOIRE

MODÈLE:FBL650325





## BESOIN D'AIDE? CONTACTEZ-NOUS!

Vous avez des questions sur les produits ? Besoin d'une assistance technique ? N'hésitez pas à nous contacter:



Assistance technique et certificat de garantie  
électronique [www.vevor.com/support](http://www.vevor.com/support)

Il s'agit des instructions originales, veuillez lire attentivement toutes les instructions du manuel avant de l'utiliser. VEVOR se réserve une interprétation claire de notre manuel d'utilisation. L'apparence du produit dépend du produit que vous avez reçu. Veuillez nous pardonner que nous ne vous informerons plus s'il y a des mises à jour technologiques ou logicielles sur notre produit.

Symbole	Description
	Avertissement : Pour réduire le risque de blessure, l'utilisateur doit lire le attentivement le manuel d'instructions.
	Ce symbole, placé avant un commentaire de sécurité, indique une sorte de précaution, avertissement ou danger. Ignorer cet avertissement peut conduire à un accident. Pour réduire le risque de blessure, d'incendie ou d'électrocution, veuillez toujours suivre la recommandation ci-dessous.

## LISTE DES PIÈCES

Lors du déballage de ce produit, vérifiez que les pièces répertoriées ci-dessous sont inclus et inspectez soigneusement tout dommage qui aurait pu survenir pendant le transit. Si une pièce est manquante ou endommagée, n'essayez pas de assembler ou utiliser le produit.

PAS D'IMAGE	PARTIE NOMBRE	QTÉ	PAS DE PHOTO	PARTIE NOMBRE	QTÉ
	Cadre de siège	1		Dossier tube	2
	Pied de chaise	4		Accoudoir	2
	Dossier	1		Douche Boucle	1
	Vis de bouton	4		Coussin	1
	Cale	4		Dos coussin	1

## INSTRUCTIONS DE MONTAGE

### 1. Étapes d'installation

1. Inversez le cadre du siège et placez-le sur une surface plane, puis insérez les 4 pieds de chaise dans l'embouchure du tube du cadre du siège en séquence (en veillant à ce que le le marbre sur chaque pied de chaise sort normalement)

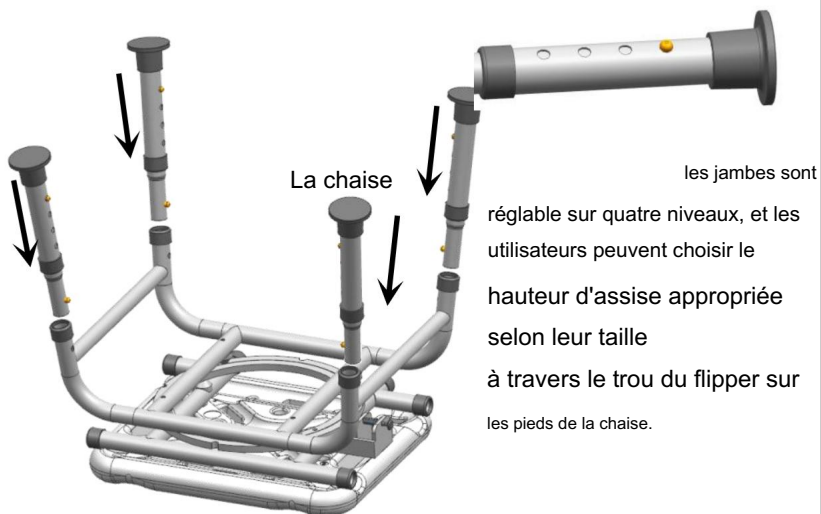

2. Placez le cadre du siège avec les pieds de chaise assemblés sur une surface plane, puis insérez les deux accoudoirs des deux côtés du cadre du siège. (en veillant à ce que la bille de chaque accoudoir ressorte normalement)

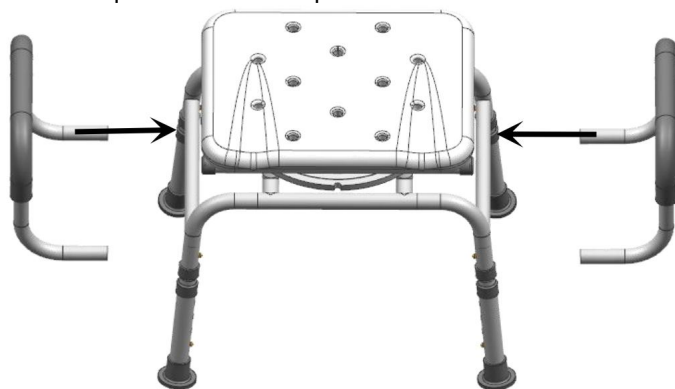

3. Alignez les trous du dossier et du tube du dossier, puis verrouillez-les en séquence avec quatre vis à bouton et rondelles

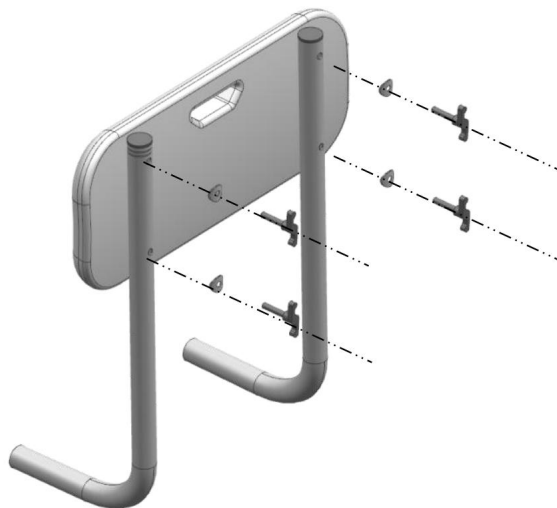

4. Insérez le dossier assemblé dans l'ouverture de tuyau correspondante du cadre principal dans la direction indiquée sur le schéma (assurez-vous que le marbre de chaque tuyau de dossier ressort normalement).

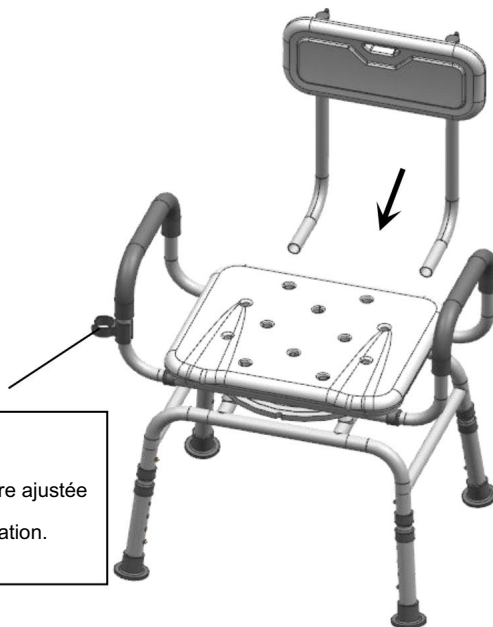

La position de la douche  
la boucle de tête peut être ajustée  
selon les besoins d'utilisation.

5. Le produit assemblé est illustré dans la figure de droite. Une tige de traction est visible sous le côté droit de la plaque d'assise. Lorsque la tige de traction est tirée, la direction de la plaque d'assise peut être tournée et réglée (coussin d'assise et dossier le coussin 10 peut être librement collé et utilisé selon les besoins)

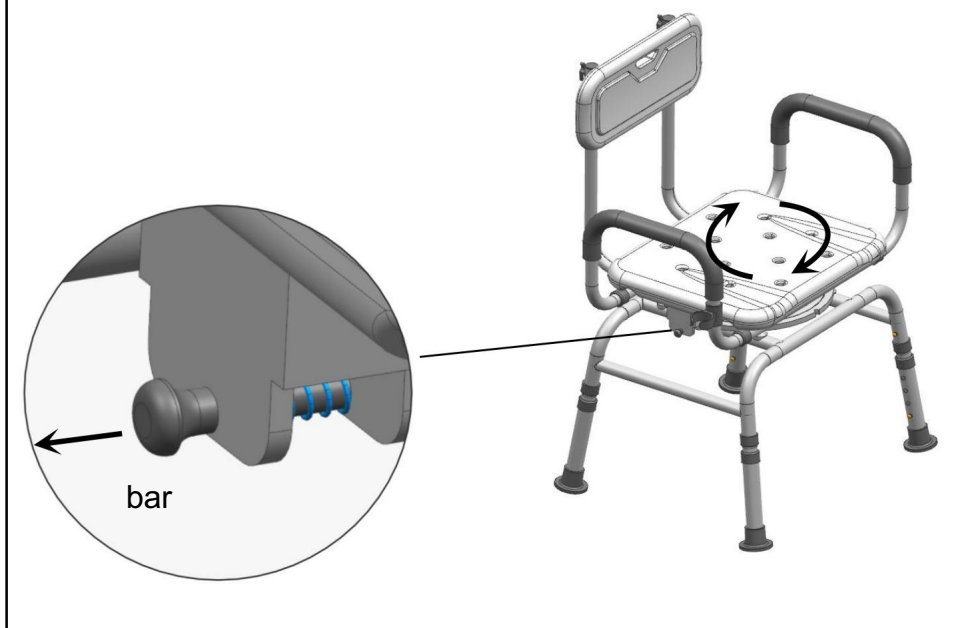

#### CONSULTATION ULTÉRIEURE : À LIRE ATTENTIVEMENT

Attention :

\*Placez la chaise de manière stable sur  
un sol plat. \*Construisez les chaises en bon état.

\*Restez à l'écart des flammes nues.

\*Évitez la surcharge à la chaise.

Précautions avant montage :

\*Préparez une zone de montage propre et sèche.

\*Vérifiez que le produit n'est pas endommagé.

\*Vérifiez qu'aucune pièce ne manque.

Entretien:

\*Nettoyer avec un tissu doux.

\*Enlever régulièrement les feuilles et/ou l'eau collectée sur la toile.

\*Vérifiez régulièrement les sièges.

Conditions de stockage :

\*Le tissu doit être stocké complètement sec, dans un endroit propre et sec pour éviter les risques de moisissures.

Attention aux risques de pincement ou de coupure lors du montage.

Le fabricant décline toute responsabilité en cas de dommages dus à un mauvaise installation.

Poids limité



Fabricant : Zhongshan Bliss Medical Instrument Co., Ltd.

Adresse : 2F-2, 3-6F et 7F-1, n° 63, Tongxing East Road, Yumin

Communauté, Xiaolan, Zhongshan, Guangdong, 528414, CHINE

Importé en Australie : SIHAO PTY LTD. 1 RUE ROKEVAASTWOOD

NSW 2122 Australie

Importé aux États-Unis : Sanven Technology Ltd. Suite 250, 9166 Anaheim

Lieu, Rancho Cucamonga, CA 91730



YH CONSULTING LIMITÉE.

C/O YH Consulting Limited Bureau 147, Centurion  
Maison, London Road, Staines-upon-Thames,  
Surrey, TW18 4AX

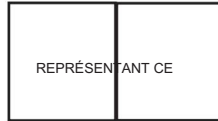

E-CrossStu GmbH

Mainzer Landstr.69,  
60329 Francfort-sur-le-Main.

# VEVOR<sup>®</sup>

**TOUGH TOOLS, HALF PRICE**

Assistance technique et certificat de garantie électronique

[www.vevor.com/support](http://www.vevor.com/support)

# VEVOR<sup>®</sup>

## TOUGH TOOLS, HALF PRICE

Technischer Support und E-Garantiezertifikat [www.vevor.com/support](http://www.vevor.com/support)

## Wannentransferbänke

Wir sind weiterhin bestrebt, Ihnen Werkzeuge zu wettbewerbsfähigen Preisen anzubieten.

„Sparen Sie die Hälfte“, „Halber Preis“ oder andere ähnliche von uns verwendete Ausdrücke stellen lediglich eine Schätzung der Einsparungen dar, die Sie durch den Kauf bestimmter Werkzeuge bei uns im Vergleich zu den großen Top-Marken erzielen könnten, und bedeuten nicht unbedingt, dass alle angebotenen Werkzeugkategorien abgedeckt werden von uns. Bitte prüfen Sie bei Ihrer Bestellung sorgfältig, ob Sie im Vergleich zu den Top-Marken tatsächlich die Hälfte sparen.

# VEVOR<sup>®</sup>

TOUGH TOOLS, HALF PRICE

Wannentransferbänke

MODELL:FBL650325





**BRAUCHEN SIE HILFE? KONTAKTIERE UNS!**

Haben Sie Fragen zum Produkt? Benötigen Sie technische Unterstützung? Sie können uns gerne kontaktieren:

**Technischer Support und E-Garantiezertifikat**  
**[www.vevor.com/support](http://www.vevor.com/support)**

Dies ist die Originalanleitung. Bitte lesen Sie alle Bedienungsanleitungen sorgfältig durch, bevor Sie das Gerät in Betrieb nehmen. VEVOR behält sich eine klare Auslegung unserer Bedienungsanleitung vor. Das Aussehen des Produkts hängt von dem Produkt ab, das Sie erhalten haben. Bitte entschuldigen Sie, dass wir Sie nicht erneut informieren, wenn es zu unserem Produkt technische oder Software-Updates gibt.

Symbol	Symbolbeschreibung
	<b>Warnung:</b> Um das Verletzungsrisiko zu verringern, muss der Benutzer die lesen Lesen Sie die Bedienungsanleitung sorgfältig durch.
	Dieses Symbol vor einem Sicherheitskommentar weist auf eine Art hin Vorsichtsmaßnahme, Warnung oder Gefahr. Das Ignorieren dieser Warnung kann dazu führen ein Unfall. Um das Risiko von Verletzungen, Bränden oder Stromschlägen zu verringern, Bitte befolgen Sie immer die unten aufgeführte Empfehlung.

## STÜCKLISTE

Überprüfen Sie beim Auspacken dieses Produkts, ob die unten aufgeführten Teile vorhanden sind  
enthalten sind und überprüfen Sie sorgfältig, ob eventuelle Schäden entstanden sind  
während des Transports. Wenn ein Teil fehlt oder beschädigt ist, versuchen Sie es nicht  
das Produkt nicht zusammenbauen oder verwenden.

KEIN BILD	TEIL NUMMER	MENGE	KEIN BILD	TEIL NUMMER	MENGE
ÿ	 Sitzgestell	1	ÿ	 Rückenlehne Rohr	2
ÿ	 Stuhlfuß	4	ÿ	 Armlehne	2
ÿ	 Rückenlehne	1	ÿ	 Dusche Schnalle	1
ÿ	 Knopfschraube	4	ÿ	 Kissen	1
ÿ	 Shim	4	ÿ	 Zurück Kissen	1

## MONTAGEANLEITUNG

### 1. Installationsschritte

1. Drehen Sie das Sitzgestell um und stellen Sie es auf eine ebene Fläche. Setzen Sie dann die 4 Stuhlfüße ein  $\ddot{y}$  nacheinander in die Rohrmündung des Sitzrahmens  $\ddot{y}$  einführen (dabei darauf achten, dass die (Marmor an jedem Stuhlbein springt normal heraus))

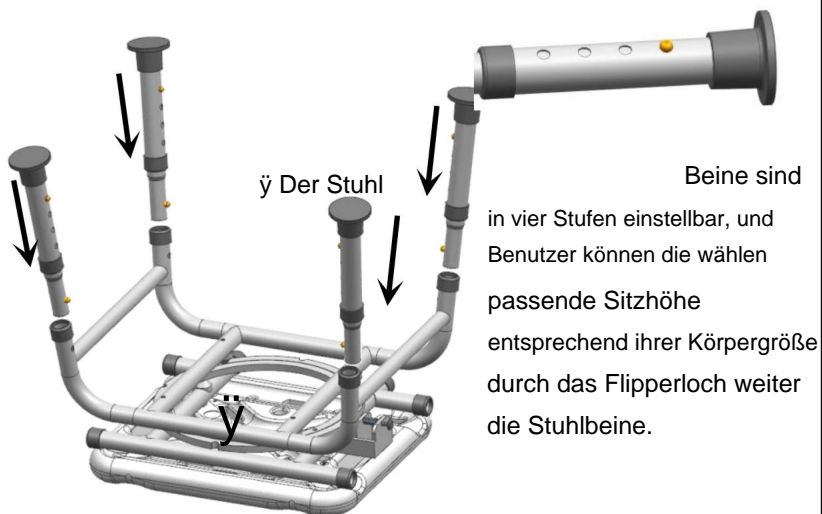

2. Stellen Sie das Sitzgestell mit den zusammengebauten Stuhlbeinen auf eine ebene Fläche und setzen Sie dann die beiden Armlehnen  $\ddot{y}$  von beiden Seiten des Sitzgestells ein (Stellen Sie sicher, dass die Murmel auf jeder Armlehne normal herauspringt.)

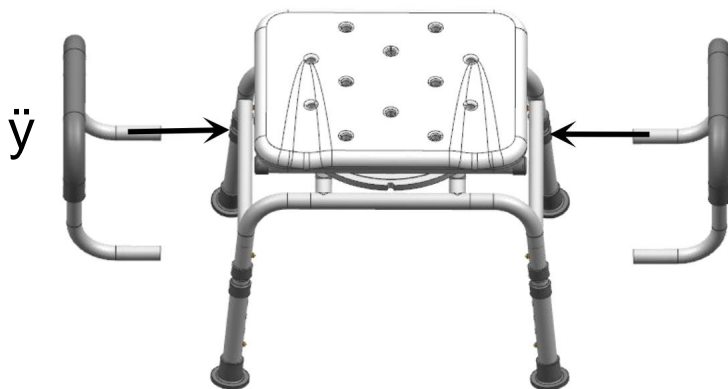

3. Richten Sie die Löcher der Rückenlehne  $\ddot{y}$  und des Rückenlehnenrohrs  $\ddot{y}$  aus und befestigen Sie sie dann der Reihe nach mit vier Knopfschrauben  $\ddot{y}$  und Unterlegscheiben  $\ddot{y}$

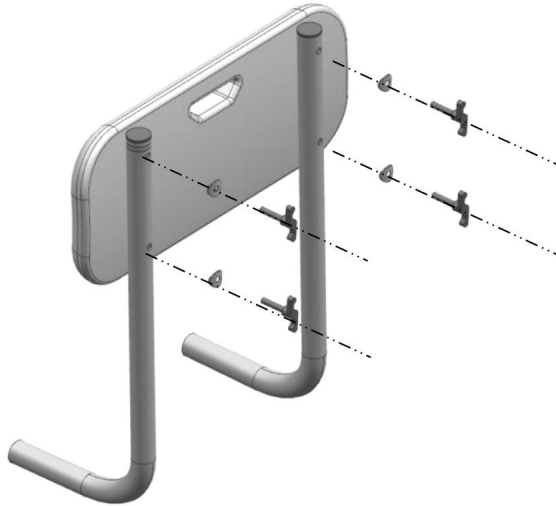

4. Setzen Sie die zusammengebaute Rückenlehne in der in der Abbildung gezeigten Richtung in die entsprechende Rohröffnung des Hauptrahmens ein (stellen Sie sicher, dass die Murmel jedes Rückenlehnenrohrs normal herauspringt).

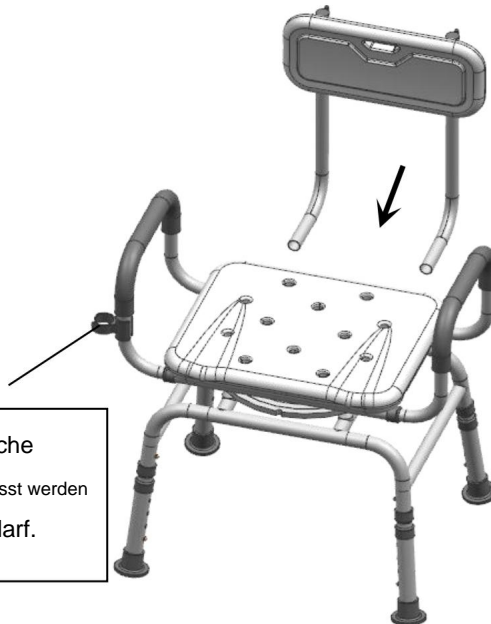

Die Position der Dusche  
Kopfschnalle kann angepasst werden  
je nach Nutzungsbedarf.

5. Das zusammengebaute Produkt ist in der rechten Abbildung dargestellt. Zu erkennen ist eine Zugstange unterhalb der rechten Seite der Sitzplatte. Wenn an der Zugstange gezogen wird, ändert sich die Richtung. Die Sitzplatte ist drehbar und verstellbar (Sitzkissen  $\ddot{y}$  und Rückenlehne). Kissen 10 kann je nach Bedarf frei eingefügt und verwendet werden $\ddot{y}$

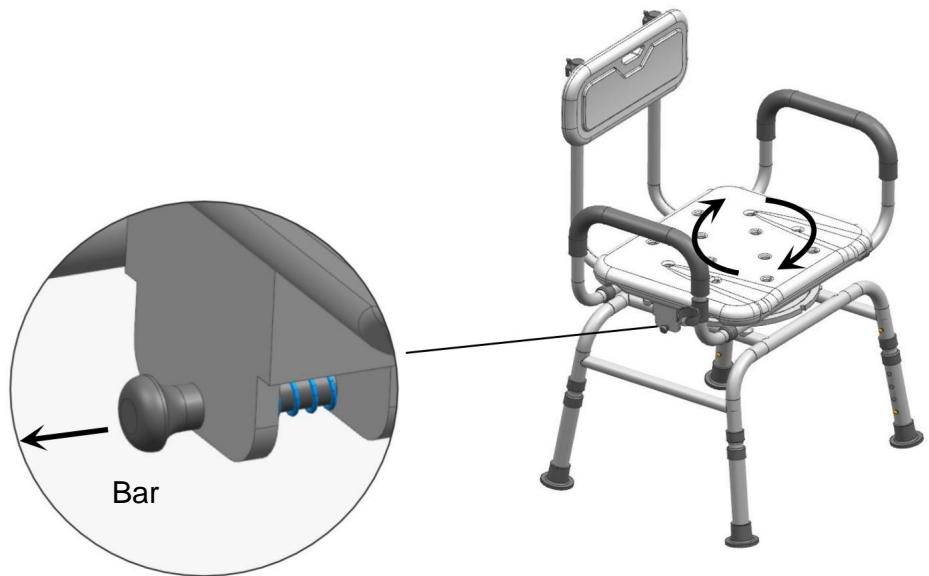

NACHSTEHENDE BERATUNG: SORGFÄLTIG LESEN

Warnung:

- \*Stellen Sie den Stuhl stabil auf einen ebenen Boden.
- \*Stellen Sie die Stühle in gutem Zustand auf.
- \*Halten Sie sich von offenen Flammen fern.
- \*Vermeiden Sie eine Überlastung des Stuhls.

Vorsichtsmaßnahmen vor der Montage:

- \*Bereiten Sie einen sauberen und trockenen Montagebereich vor.
- \*Stellen Sie sicher, dass das Produkt nicht beschädigt ist.

\*Überprüfen Sie, dass keines der Teile fehlt.

Wartung:

\*Mit einem weichen Tuch reinigen.

\*Entfernen Sie regelmäßig Blätter und/oder Wasser, die sich auf der Leinwand angesammelt haben.

\*Überprüfen Sie regelmäßig den Sitzplatz.

Lagerbedingungen:

\*Der Stoff sollte vollständig trocken, an einem sauberen und trockenen Ort gelagert werden  
Vermeiden Sie Schimmelrisiken.

Vorsicht vor Quetsch- und Schnittgefahr bei der Montage.

Der Hersteller lehnt jede Haftung für Schäden ab, die auf a zurückzuführen sind  
schlechte Installation.

### Gewichtsbegrenzt



Hersteller: Zhongshan Bliss Medical Instrument Co., Ltd

Adresse: 2F-2, 3-6F & 7F-1, Nr. 63, Tongxing East Road, Yumin

Community, Xiaolan, Zhongshan, Guangdong, 528414, CHINA

**Importiert nach AUS:** SIHAO PTY LTD. 1 ROKEVA STREETEASTWOOD  
NSW 2122 Australien

**In die USA importiert:** Sanven Technology Ltd. Suite 250, 9166 Anaheim  
Place, Rancho Cucamonga, CA 91730



YH CONSULTING LIMITED.

C/O YH Consulting Limited Büro 147, Centurion  
Haus, London Road, Staines-upon-Thames,  
Surrey, TW18 4AX



E-CrossStu GmbH  
Mainzer Landstr.69,  
60329 Frankfurt am Main.

# VEVOR®

**TOUGH TOOLS, HALF PRICE**

**Zertifikat für technischen Support und E-Garantie**

**[www.vevor.com/support](http://www.vevor.com/support)**

# **VEVOR<sup>®</sup>**

## **TOUGH TOOLS, HALF PRICE**

Supporto tecnico e certificato di garanzia elettronica [www.vevor.com/support](http://www.vevor.com/support)

### **BANCHI DI TRASFERIMENTO A VASCA**

Continuiamo a impegnarci per fornirvi strumenti a prezzi competitivi.

"Risparmia la metà", "Metà prezzo" o qualsiasi altra espressione simile da noi utilizzata rappresenta solo una stima del risparmio che potresti trarre dall'acquistare determinati strumenti con noi rispetto ai principali marchi più importanti e non significa necessariamente coprire tutte le categorie di strumenti offerti da noi. Ti ricordiamo di verificare attentamente quando effettui un ordine con noi se stai effettivamente risparmiando la metà rispetto ai migliori marchi principali.

# VEVOR<sup>®</sup>

TOUGH TOOLS, HALF PRICE

BANCHI DI TRASFERIMENTO A VASCA

MODELLO:FBL650325





## HO BISOGNO DI AIUTO? CONTATTACI!

Hai domande sul prodotto? Hai bisogno di supporto tecnico? Non esitate a contattarci:





















**Supporto tecnico e certificato di garanzia  
elettronica [www.vevor.com/support](http://www.vevor.com/support)**

Queste sono le istruzioni originali, leggere attentamente tutte le istruzioni del manuale prima dell'uso. VEVOR si riserva una chiara interpretazione del nostro manuale d'uso. L'aspetto del prodotto sarà soggetto al prodotto ricevuto. Ti preghiamo di perdonarci se non ti informeremo più se sono presenti aggiornamenti tecnologici o software sul nostro prodotto.

Simbolo	Descrizione
	<b>Avvertenza:</b> per ridurre il rischio di lesioni, l'utente deve leggere il attentamente il manuale di istruzioni.
	Questo simbolo, posto prima di un commento sulla sicurezza, indica un tipo di precauzione, avvertimento o pericolo. Ignorare questo avviso può portare a un incidente. Per ridurre il rischio di lesioni, incendio o elettrocuzione, si prega di seguire sempre la raccomandazione riportata di seguito.

## ELENCO PARTI

Quando si disimballa il prodotto, verificare che le parti elencate di seguito siano presenti sono inclusi e ispezionare attentamente eventuali danni che potrebbero essersi verificati durante il transito. Se qualche parte manca o è danneggiata, non tentare di farlo assemblare o utilizzare il prodotto.

NESSUNA IMMAGINE	PARTE NUMERO	QUANTITÀ	NESSUNA IMMAGINE	PARTE NUMERO	QUANTITÀ
	 Telaio del sedile	1		 Schienale tubo	2
	 Piede della sedia	4		 Bracciolo	2
	 Schienale	1		 Doccia fibbia	1
	 Vite della manopola	4		 Cuscino	1
	 Spessore	4		 Indietro cuscino	1

## ISTRUZIONI DI MONTAGGIO

### 1. Passaggi di installazione

1. Capovolgere il telaio del sedile e posizionarlo su una superficie piana, quindi inserire i 4 piedini della sedia nell'imboccatura del tubo del telaio del sedile in sequenza (assicurandosi che il marmo su ogni gamba della sedia fuoriesca normalmente)

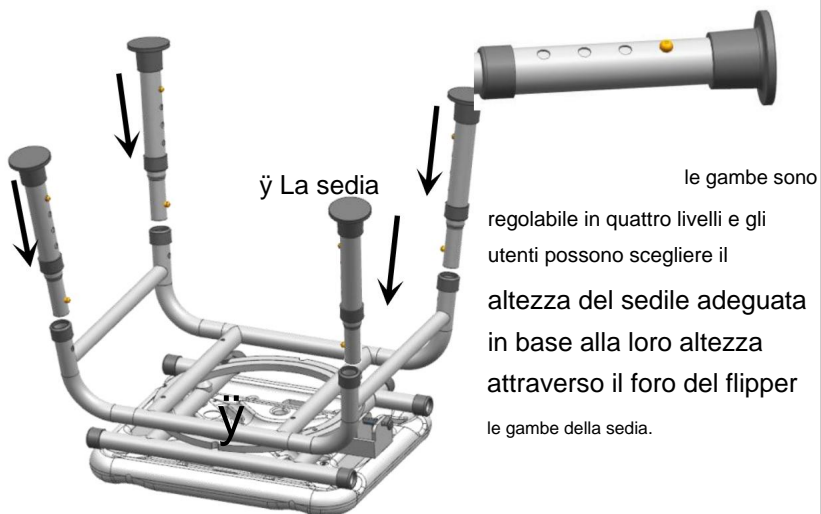

2. Posizionare il telaio del sedile con le gambe della sedia assemblate su una superficie piana, quindi inserire i due braccioli da entrambi i lati del telaio del sedile (assicurandosi che la biglia su ciascun bracciolo fuoriesca normalmente)

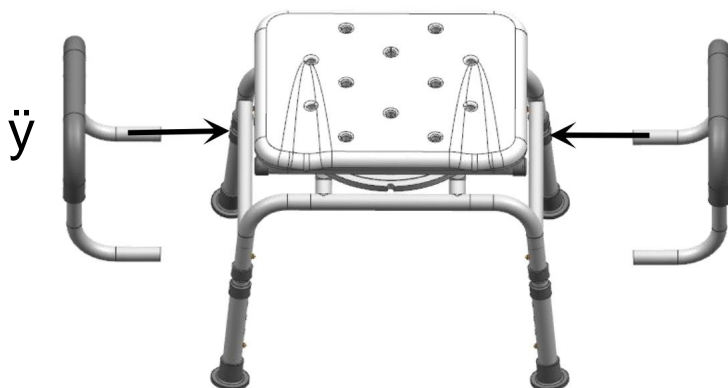

3. Allineare i fori dello schienale e del tubo dello schienale, quindi bloccarli in sequenza con quattro viti a manopola e rondelle

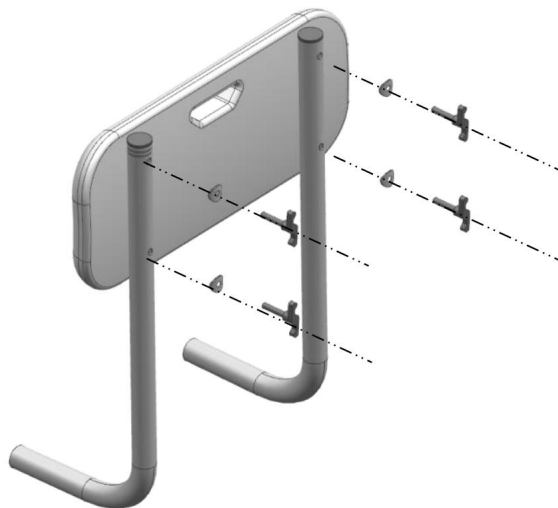

4. Inserire lo schienale assemblato nell'apertura del tubo corrispondente del telaio principale nella direzione mostrata nel diagramma (assicurarsi che la biglia di ciascun tubo dello schienale fuoriesca normalmente)

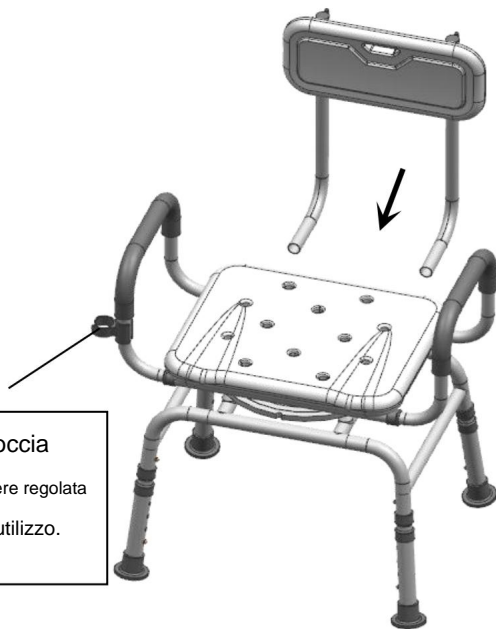

La posizione della doccia

la fibbia della testa può essere regolata  
in base alle esigenze di utilizzo.

5. Il prodotto assemblato è mostrato nella figura a destra. Si può vedere un tirante sotto il lato destro della piastra del sedile. Quando l'asta di trazione viene tirata, la direzione di la piastra del sedile può essere ruotata e regolata (cuscino del sedile y e schienale e schienale) y il cuscino 10 può essere incollato liberamente e utilizzato in base alle esigenze y

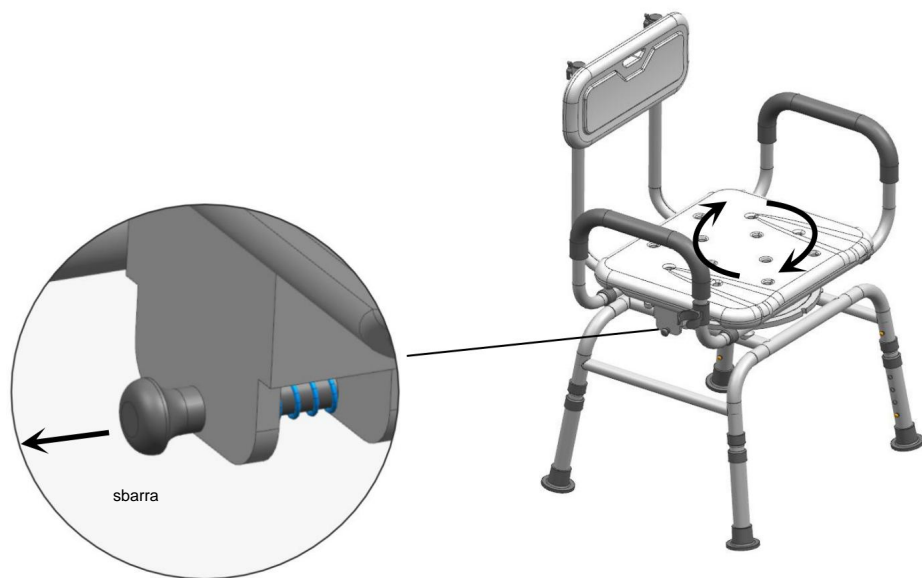

#### CONSULTAZIONE SUCCESSIVA: LEGGERE ATTENTAMENTE

##### Avvertenza:

- \* Posizionare stabilmente la sedia su un pavimento piano
- \* Costruire le sedie in buone condizioni.
- \*Stare lontano dalle fiamme libere.
- \*Evitare il sovraccarico della sedia.

##### Precauzioni prima del montaggio:

- \*Preparare un'area di montaggio pulita e asciutta.
- \*Verificare che il prodotto non sia danneggiato.

\*Verifica che non manchi nessun pezzo.

Manutenzione:

\*Pulire con un tessuto morbido.

\*Rimuovere regolarmente le foglie e/o l'acqua raccolta sulla tela.

\*Controlla regolarmente i posti a sedere.

Condizioni di

conservazione: \*Il tessuto deve essere conservato completamente asciutto, in un luogo pulito e asciutto evitare i rischi di muffa.

Attenzione ai rischi di pizzicamento o taglio durante il montaggio.

Il produttore declina ogni responsabilità in caso di danni dovuti a una cattiva installazione.

### **Peso limitato**



Produttore: Zhongshan Bliss Medical Instrument Co., Ltd

Indirizzo: 2F-2, 3-6F e 7F-1, n. 63, Tongxing East Road, Yumin

Comunità, Xiaolan, Zhongshan, Guangdong, 528414, CINA

**Importato in AUS:** SIHAO PTY LTD. 1 ROKEVA STREETEASTWOOD  
NSW 2122Australia

**Importato negli Stati Uniti:** Sanven Technology Ltd. Suite 250, 9166 Anaheim  
Luogo, Rancho Cucamonga, CA 91730

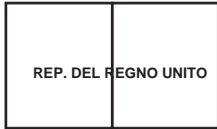

YH CONSULTAZIONE LIMITATA.

C/O YH Consulting Limited Ufficio 147, Centurion  
Casa, London Road, Staines-upon-Thames,  
Surrey, TW18 4AX



E-CrossStu GmbH

Magonza Landstr.69,  
60329 Francoforte sul Meno.

# VEVOR<sup>®</sup>

**TOUGH TOOLS, HALF PRICE**

Supporto tecnico e certificato di garanzia elettronica

[www.vevor.com/support](http://www.vevor.com/support)

# VEVOR®

## TOUGH TOOLS, HALF PRICE

Soporte técnico y certificado de garantía electrónica [www.vevor.com/support](http://www.vevor.com/support)

### BANCOS DE TRANSFERENCIA DE BAÑERA

Seguimos comprometidos a proporcionarle herramientas a precios competitivos.

"Ahorre a mitad de precio", "A mitad de precio" o cualquier otra expresión similar utilizada por nosotros solo representa una estimación de los ahorros que podría beneficiarse al comprar ciertas herramientas con nosotros en comparación con las principales marcas y no significa necesariamente cubrir todas las categorías de herramientas ofrecidas por nosotros. Le recordamos que, cuando realice un pedido con nosotros, verifique cuidadosamente si realmente está ahorrando la mitad en comparación con las principales marcas.

# VEVOR<sup>®</sup>

TOUGH TOOLS, HALF PRICE

BANCOS DE TRANSFERENCIA DE BAÑERA

MODELO:FBL650325





¿NECESITAS AYUDA? ¡CONTÁCTENOS!

¿Tiene preguntas sobre el producto? ¿Necesita soporte técnico? Siéntete libre de contactarnos:

Soporte técnico y certificado de garantía  
electrónica [www.vevor.com/support](http://www.vevor.com/support)

Estas son las instrucciones originales; lea atentamente todas las instrucciones del manual antes de operar. VEVOR se reserva una interpretación clara de nuestro manual de usuario. La apariencia del producto estará sujeta al producto que recibió. Perdone que no le informaremos nuevamente si hay actualizaciones de tecnología o software en nuestro producto.

Símbolo	Descripción
	Advertencia: Para reducir el riesgo de lesiones, el usuario debe leer el manual de instrucciones con atención.
	Este símbolo, colocado antes de un comentario de seguridad, indica una especie de precaución, advertencia o peligro. Ignorar esta advertencia puede provocar un accidente. Para reducir el riesgo de lesiones, incendio o electrocución, Siga siempre las recomendaciones que se muestran a continuación.

## LISTA DE

Al desembalar este producto, verifique que las piezas enumeradas a continuación están incluidos e inspeccione cuidadosamente para detectar cualquier daño que pueda haber ocurrido durante el tránsito. Si falta alguna pieza o está dañada, no intente montar o utilizar el producto.

SIN IMAGEN	PARTE NÚMERO	CANT.	SIN IMAGEN	PARTE NÚMERO	CANTIDAD
	Estructura del asiento	1		Respaldo tubo	2
	Pie de silla	4		Brazo	2
	Respaldo	1		Ducha hebilla	1
	Tornillo de perilla	4		Almohadón	1
	Calce	4		Atrás almohadón	1

## INSTRUCCIONES DE MONTAJE

### 1. Pasos de instalación

1. Invierta el marco del asiento y colóquelo sobre una superficie plana, luego inserte los 4 pies de la silla en la boca del tubo del armazón del asiento en secuencia (asegurándose de que el el mármol de cada pata de la silla sale normalmente)

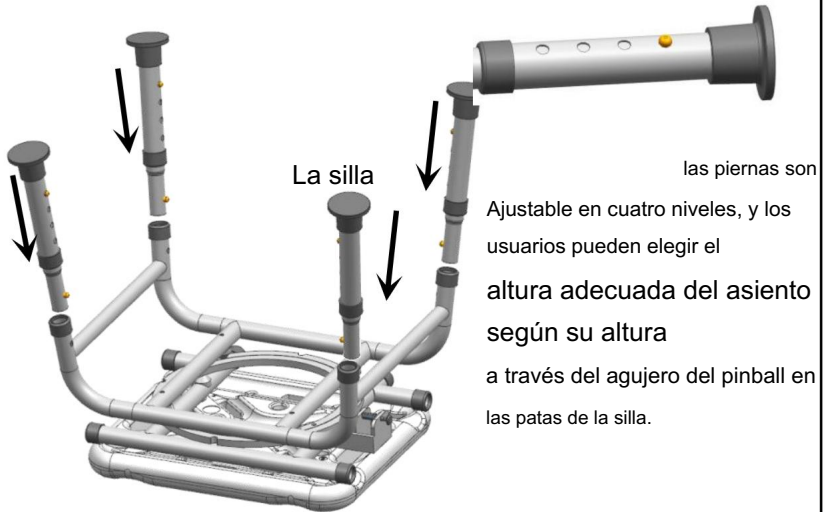

2. Coloque el marco del asiento con las patas de la silla ensambladas sobre una superficie plana y luego inserte los dos reposabrazos desde ambos lados del marco del asiento. (asegurándose de que la canica de cada reposabrazos salga normalmente)

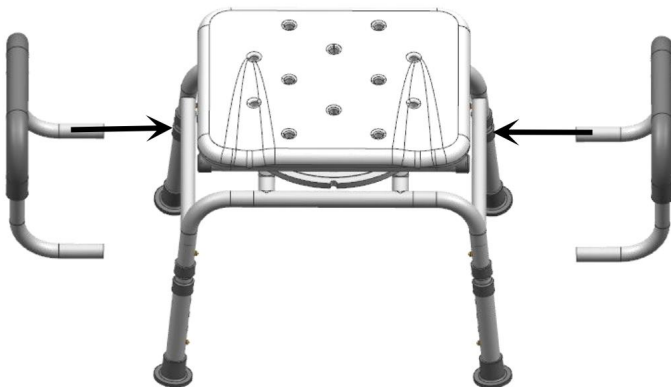

3. Alinee los orificios del respaldo y el tubo del respaldo, y luego bloquéelos en secuencia con cuatro tornillos de perilla y arandelas

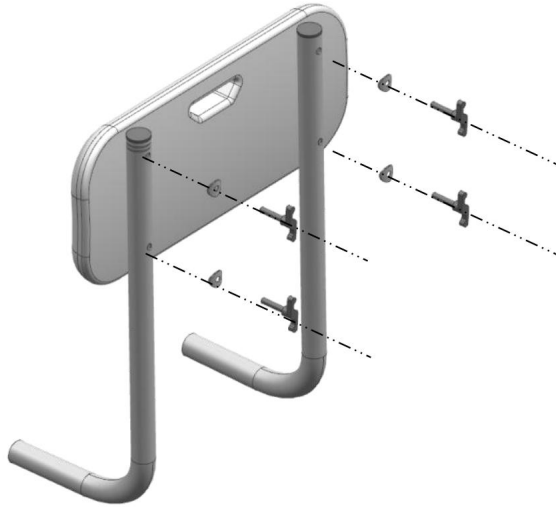

4. Inserte el respaldo ensamblado en la abertura del tubo correspondiente del marco principal en la dirección que se muestra en el diagrama (asegúrese de que la canica de cada tubo del respaldo salga normalmente).

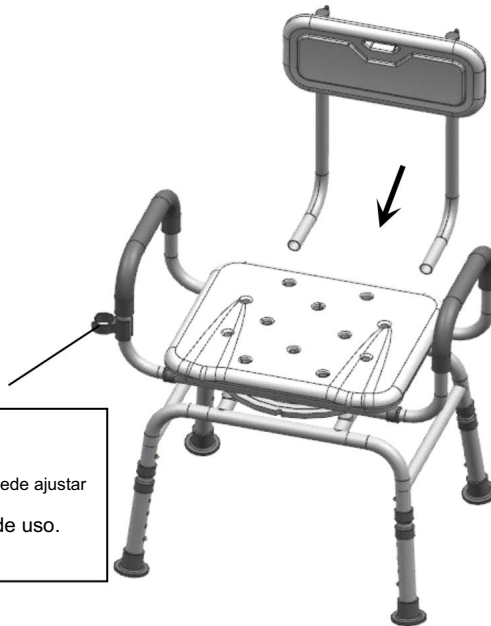

La posición de la ducha.

la hebilla de la cabeza se puede ajustar según las necesidades de uso.

5.El producto ensamblado se muestra en la figura de la derecha. Se puede ver una barra de tracción. debajo del lado derecho de la placa del asiento. Cuando se tira de la varilla de tracción, la dirección de la placa del asiento se puede girar y ajustar (cojín del asiento y respaldo el cojín 10 se puede pegar y utilizar libremente según las necesidades)

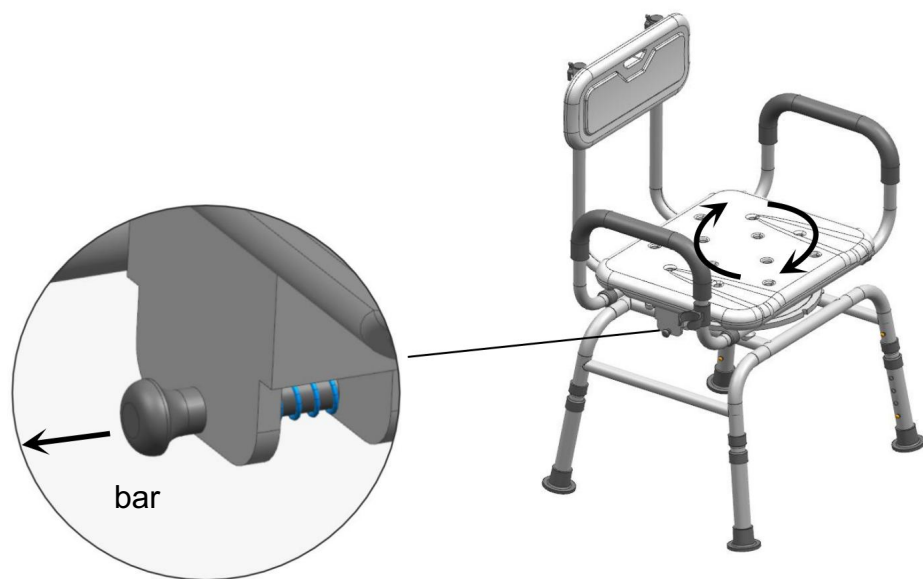

## CONSULTA POSTERIOR: LEER ATENTAMENTE

### Advertencia:

\*Coloque la silla de manera estable sobre un piso plano. \*Construya las sillas en buenas condiciones.

\*Manténgase alejado de las llamas abiertas.

\*Evitar la sobrecarga en la silla.

### Precauciones antes del montaje:

\*Prepare un área de montaje limpia y seca.

\*Verificar que el producto no esté dañado.

\*Comprueba que no falta ninguna pieza.

Mantenimiento:

\*Limpiar con un paño suave.

\*Elimine periódicamente las hojas o el agua acumulada en el lienzo.

\*Revisa los asientos periódicamente.

Condiciones de

almacenamiento: \*La tela debe almacenarse completamente seca, en un lugar limpio y seco para Evite los riesgos de moho.

Precaución con los riesgos de pellizcos o cortes durante el montaje.

El fabricante declina toda responsabilidad en caso de daños debidos a una mala instalación.

Peso limitado



Fabricante: Zhongshan Bliss Medical Instrument Co., Ltd

Dirección: 2F-2, 3-6F y 7F-1, No. 63, Tongxing East Road, Yumin

Comunidad, Xiaolan, Zhongshan, Guangdong, 528414, CHINA

Importado a AUS: SIHAO PTY LTD. 1 ROKEVA CALLE ASTWOOD

Nueva Gales del Sur 2122 Australia

Importado a EE. UU.: Sanven Technology Ltd. Suite 250, 9166 Anaheim

Lugar, Rancho Cucamonga, CA 91730



YH CONSULTING LIMITADO.

C/O YH Consulting Limited Oficina 147, Centurión  
Casa, London Road, Staines-upon-Thames,  
Surrey, TW18 4AX



E-CrossStu GmbH

Mainzer Landstraße 69,  
60329 Fráncfort del Meno.

# VEVOR®

**TOUGH TOOLS, HALF PRICE**

Soporte técnico y certificado de garantía electrónica

[www.vevor.com/support](http://www.vevor.com/support)

# VEVOR®

## TOUGH TOOLS, HALF PRICE

Wsparcie techniczne i certyfikat e-gwarancji [www.vevor.com/support](http://www.vevor.com/support)

### ŁAWKI PRZENOSZĄCE WANNY

Nadal dokładamy wszelkich starań, aby zapewnić Państwu narzędzia w konkurencyjnej cenie.

„Zaoszczędź o połowę”, „o połowę ceny” lub inne podobne wyrażenia używane przez nas przedstawiają jedynie szacunkową oszczędność, jaką możesz uzyskać kupując u nas określone narzędzia w porównaniu z głównymi najlepszymi markami i niekoniecznie oznaczają uwzględnienie wszystkich kategorii oferowanych narzędzi przez nas. Przypominamy, aby podczas składania zamówienia u nas dokładnie sprawdzić, czy faktycznie oszczędzasz połowę w porównaniu z czołowymi markami.

# VEVOR<sup>®</sup>

TOUGH TOOLS, HALF PRICE

ŁAWKI PRZENOSZĄCE WANNY

MODEL: FBL650325





POTRZEBUJĘ POMOCY? SKONTAKTUJ SIĘ Z NAMI!

Masz pytania dotyczące produktu? Potrzebujesz wsparcia technicznego? Śmiało możesz się z nami skontaktować:

Wsparcie techniczne i certyfikat e-gwarancji  
[www.vevor.com/support](http://www.vevor.com/support)

To jest oryginalna instrukcja. Przed przystąpieniem do obsługi prosimy o dokładne zapoznanie się ze wszystkimi instrukcjami. VEVOR zastrzega sobie jasną interpretację naszej instrukcji obsługi. Wygląd produktu zależy od produktu, który otrzymałeś. Proszę wybaczyć nam, że nie będziemy ponownie informować Państwa, jeśli pojawią się jakieś aktualizacje technologii lub oprogramowania naszego produktu.

Symbol	Symbol Opis
	Ostrzeżenie: Aby zmniejszyć ryzyko obrażeń, użytkownik musi przeczytać instrukcję obsługi.
	Ten symbol, umieszczony przed uwagą dotyczącą bezpieczeństwa, oznacza rodzaj środka ostrożności, ostrzeżenie lub niebezpieczeństwo. Zignorowanie tego ostrzeżenia może prowadzić do wypadku. Aby zmniejszyć ryzyko obrażeń, pożaru lub porażenia prądem, zawsze postępuj zgodnie z zaleceniami pokazanymi poniżej.

## LISTA CZĘŚCI

Rozpakowując ten produkt, sprawdź, czy wymienione poniżej części są wymienione są dołączone i dokładnie sprawdź, czy nie wystąpiły jakiegokolwiek uszkodzenia podczas transportu. Jeśli brakuje jakiejś części lub jest ona uszkodzona, nie próbuj tego robić montować lub używać produktu.

BRAK OBRAZKA		CZĘŚĆ NUMER	ILOŚĆ	BRAK ZDJĘCIA		CZĘŚĆ NUMER	ILOŚĆ
		Rama siedziska	1			Oparcie rura	2
		Stopa krzesła	4			Podłokietnik	2
		Oparcie	1			Prysznic klamra	1
		Śruba pokrętła	4			Poduszka	1
		Podkładka	4			Z powrotem poduszka	1

## INSTRUKCJA MONTAŻU

## 1. Kroki instalacji

1. Odwróć ramę siedziska i umieść ją na płaskiej powierzchni, a następnie włóż 4 nóżki krzesła do otworu rury ramy siedziska po kolei (upewniając się, że marmur na każdej nodze krzesła wyskakuje normalnie).

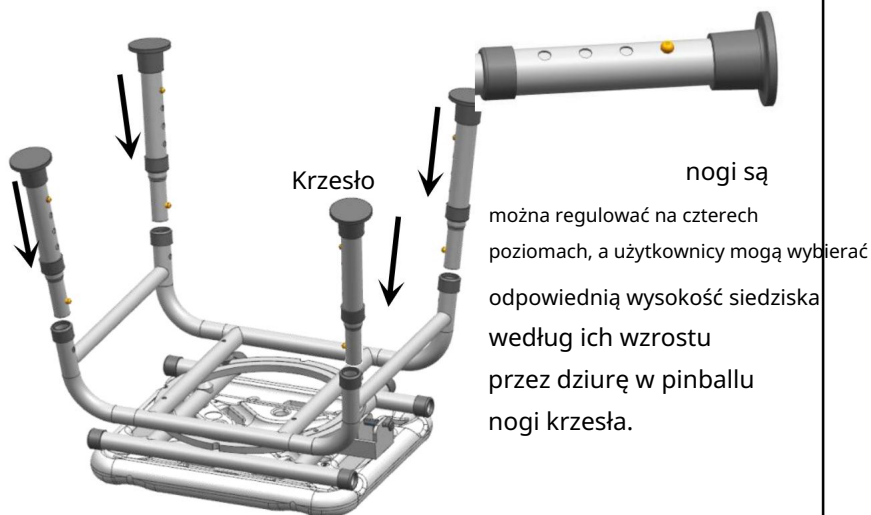

2. Połóż ramę siedziska ze zmontowanymi nogami krzesła na płaskiej powierzchni, a następnie włóż dwa podłokietniki z obu stron ramy siedziska (upewniając się, że marmur na każdym podłokietniku wyskakuje normalnie)

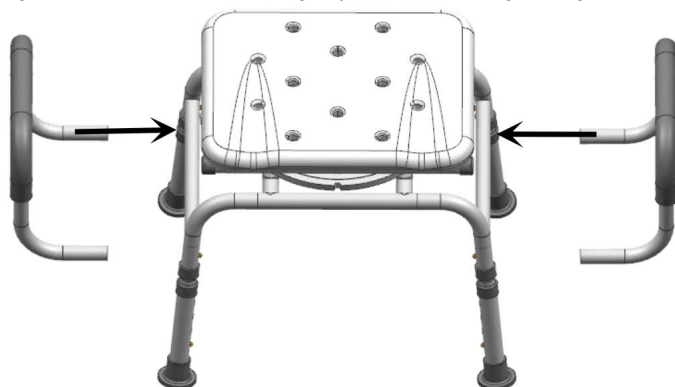

3. Dopasuj otwory oparcia i rury oparcia, a następnie zablokuj je kolejno czterema śrubami z pokrętłem i podkładkami

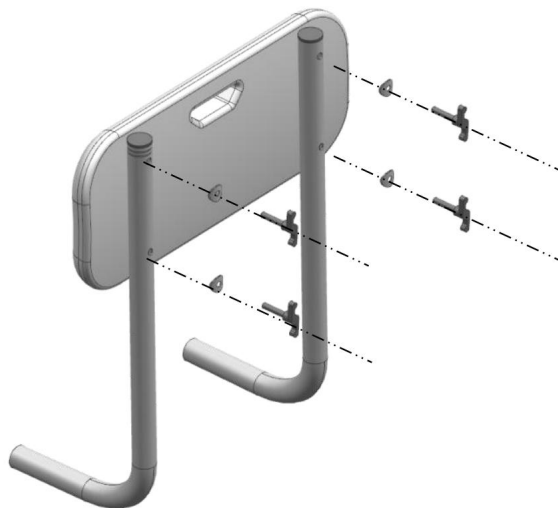

4. Włóż zmontowane oparcie do odpowiedniego otworu rurowego ramy głównej w kierunku pokazanym na schemacie (upewnij się, że marmurki każdej rurki oparcia normalnie wyskakują)

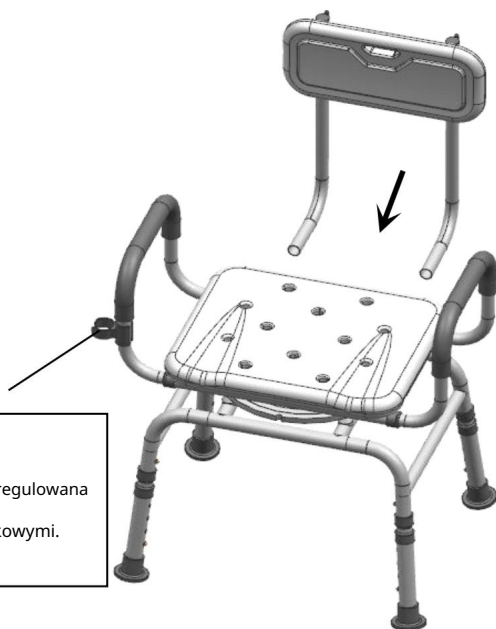

Położenie prysznicza

Klamra na głowę może być regulowana zgodnie z potrzebami użytkowymi.

5. Zmontowany produkt pokazano na prawym rysunku. Widoczny drążek ściągający poniżej prawej strony płyty siedziska. Po pociągnięciu cięgła kierunku płytę siedziska można obracać i regulować (poduszka siedziska i oparcie poduszkę 10 można dowolnie wklejać i wykorzystywać według potrzeb).

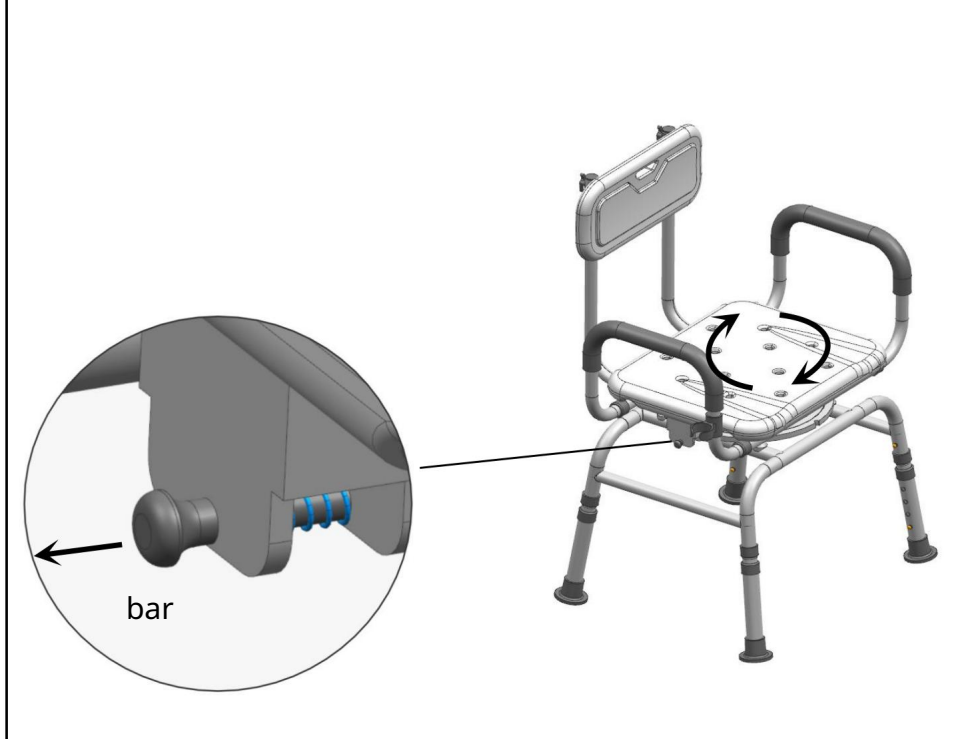

DALSZA KONSULTACJA: PRZECZYTAJ UWAŻNIE

Ostrzeżenie:

- \*Postaw krzesło stabilnie na płaskiej podłodze. \*Zbuduj krzesła w dobrym stanie.
- \*Trzymaj się z dala od otwartego ognia.
- \*Unikaj przeciążenia na krzesło.

Środki ostrożności przed montażem:

- \*Przygotuj czyste i suche miejsce do montażu.
- \*Sprawdź, czy produkt nie jest uszkodzony.

\*Sprawdź, czy nie brakuje żadnego elementu.

Konserwacja:

\* Czyścić miękką tkaniną.

\*Regularnie usuwaj liście i/lub wodę zebraną na płótnie.

\* Regularnie sprawdzaj siedzenia.

Warunki przechowywania:

\*Tkaninę należy przechowywać całkowicie suchą, w czystym i suchym miejscu uniknąć ryzyka pleśni.

Zachowaj ostrożność ze względu na ryzyko zakleszczenia lub skaleczenia podczas montażu.

Producent uchyła się od wszelkiej odpowiedzialności w przypadku uszkodzeń powstałych na skutek zła instalacja.

Waga ograniczona



Producent: Zhongshan Bliss Medical Instrument Co., Ltd

Adres: 2F-2, 3-6F i 7F-1, nr 63, Tongxing East Road, Yumin

Spółeczność, Xiaolan, Zhongshan, Guangdong, 528414, CHINY

Import do AUS: SIHAO PTY LTD. 1 ROKEVA STRETEASTWOOD

Nowa Południowa Walia 2122 Australia

Import do USA: Sanven Technology Ltd. Suite 250, 9166 Anaheim

Place, Rancho Cucamonga, Kalifornia 91730



YH CONSULTING SPÓŁKA Z OGRANICZONĄ ODPOWIEDZIALNOŚCIĄ

C/O YH Consulting Limited Office 147, Centurion  
House, London Road, Staines-upon-Thames,  
Surrey, TW18 4AX



E-CrossStu GmbH  
Mainzer Landstr.69,  
60329 Frankfurt nad Menem.

# VEVOR®

**TOUGH TOOLS, HALF PRICE**

Wsparcie techniczne i certyfikat e-gwarancji

[www.vevor.com/support](http://www.vevor.com/support)

# VEVOR<sup>®</sup>

## TOUGH TOOLS, HALF PRICE

Technische ondersteuning en e-garantiecertificaat [www.vevor.com/support](http://www.vevor.com/support)

## TUB-OVERDRACHTBANKJES

We blijven ons inzetten om u gereedschap tegen een concurrerende prijs te bieden.

"Bespaar de helft", "Halve prijs" of andere soortgelijke uitdrukkingen die door ons worden gebruikt vertegenwoordigt slechts een schatting van de besparingen die u zou kunnen profiteren als u bepaalde gereedschappen bij ons koopt in vergelijking met de grote topmerken en betekent niet noodzakelijkerwijs dat deze alle categorieën van aangeboden gereedschappen omvatten door ons. Wij verzoeken u vriendelijk om bij het plaatsen van een bestelling bij ons goed na te gaan of u daadwerkelijk de helft bespaart in vergelijking met de grote topmerken.

# VEVOR<sup>®</sup>

TOUGH TOOLS, HALF PRICE

TUB-OVERDRACHTBANKJES

MODEL:FBL650325





**HULP NODIG? NEEM CONTACT MET ONS OP!**

Heeft u productvragen? Technische ondersteuning nodig? Neem dan gerust contact met ons op:











**Technische ondersteuning en e-garantiecertificaat [www.vevor.com/support](http://www.vevor.com/support)**

Dit is de originele instructie. Lees alle instructies in de handleiding zorgvuldig door voordat u ermee aan de slag gaat. VEVOR behoudt zich een duidelijke interpretatie van onze gebruikershandleiding voor. Het uiterlijk van het product is afhankelijk van het product dat u heeft ontvangen. Vergeef ons alstublieft dat we u niet opnieuw zullen informeren als er technologie- of software-updates zijn voor ons product.

Symbol	Symbolbeschrijving
	<b>Waarschuwing:</b> Om het risico op letsel te verminderen, moet de gebruiker de instructies lezen gebruiksaanwijzing zorgvuldig.
	Dit symbool, geplaatst vóór een veiligheidsopmerking, duidt op een soort voorzorg, waarschuwing of gevaar. Het negeren van deze waarschuwing kan leiden tot een ongeluk. Om het risico op letsel, brand of elektrocutie te verminderen, volg altijd de onderstaande aanbeveling.

#### ONDERDELEN LIJST

Controleer bij het uitpakken van dit product of de onderstaande onderdelen aanwezig zijn  
zijn meegeleverd en inspecteer zorgvuldig op eventuele schade  
tijdens het transport. Als er een onderdeel ontbreekt of beschadigd is, probeer dit dan niet  
het product monteren of gebruiken.

GEEN FOTO		DEEL NUMMER	AANTAL	GEEN FOTO	DEEL NUMMER	AANTAL
ÿ		Zitframe	1 ÿ		Rugleuning buis	2
ÿ		Stoel voet	4 ÿ		ArMLEuning	2
ÿ		Rugleuning	1 ÿ		Douche gesp	1
ÿ		Knop schroef	4ÿ		Kussen	1
ÿ		Shim	4ÿ		Rug kussen	1

## MONTAGE-INSTRUCTIES

### 1. Installatiestappen

1. Keer het stoelframe om en plaats het op een vlakke ondergrond. Plaats vervolgens de 4 stoelpoten  $\ddot{y}$  achtereenvolgens in de buismonding van het zitframe  $\ddot{y}$  (zorg ervoor dat de het marmer op elke stoelpoot springt er normaal uit).

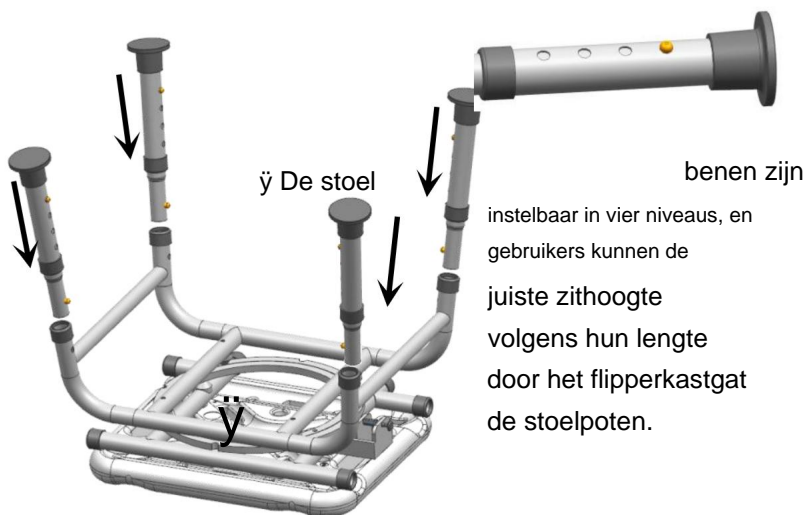

2. Plaats het zitframe met de gemonteerde stoelpoten op een vlakke ondergrond en steek vervolgens de twee armleuningen  $\ddot{y}$  vanaf beide zijden van het zitframe in (ervoor zorgen dat het marmer op elke armleuning normaal naar buiten springt)

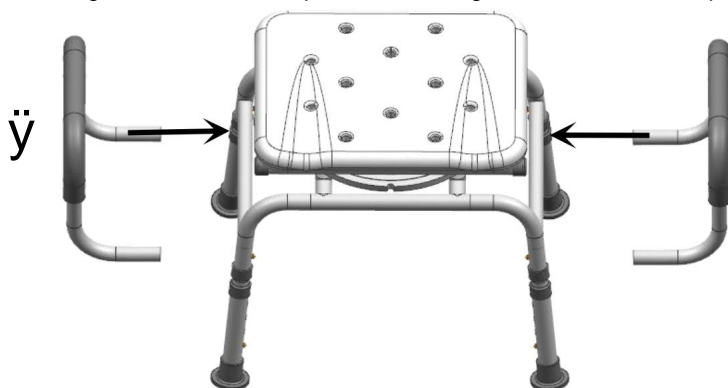

3. Lijn de gaten van de rugleuning  $\ddot{y}$  en de rugleuningbuis  $\ddot{y}$  uit en vergrendel ze vervolgens achtereenvolgens met vier knopschroeven  $\ddot{y}$  en sluitringen  $\ddot{y}$

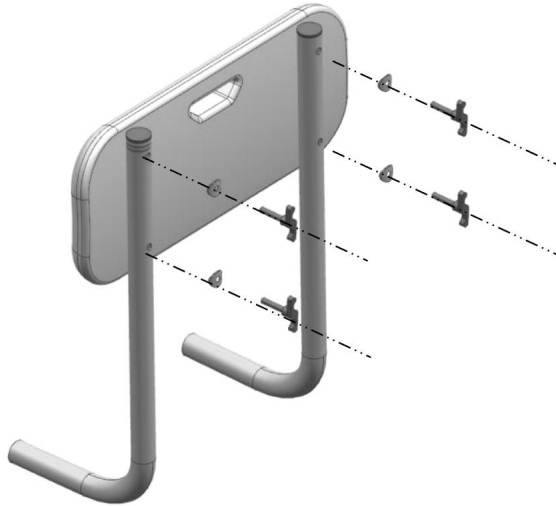

4. Steek de gemonteerde rugleuning in de corresponderende pijpopening van het hoofdframe in de richting aangegeven in het diagram (zorg ervoor dat het marmer van elke rugleuningpijp normaal naar buiten springt)

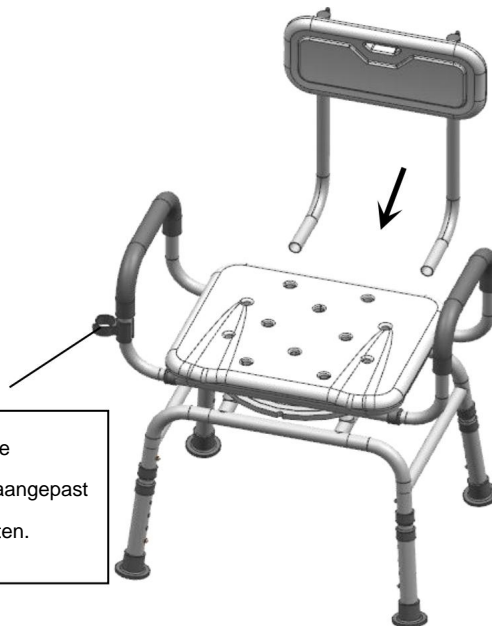

De positie van de douche hoofdspes kan worden aangepast volgens gebruiksbehoeften.

5. Het gemonteerde product wordt weergegeven in de rechterfiguur. Er is een trekstang te zien onder de rechterzijde van de zitplaat. Wanneer aan de trekstang wordt getrokken, verandert de richting van de zitplaat is draaibaar en verstelbaar (zitkussen  $\ddot{y}$  en rugleuning).  
kussen 10 kan vrij worden geplakt en naar behoefte worden gebruikt).

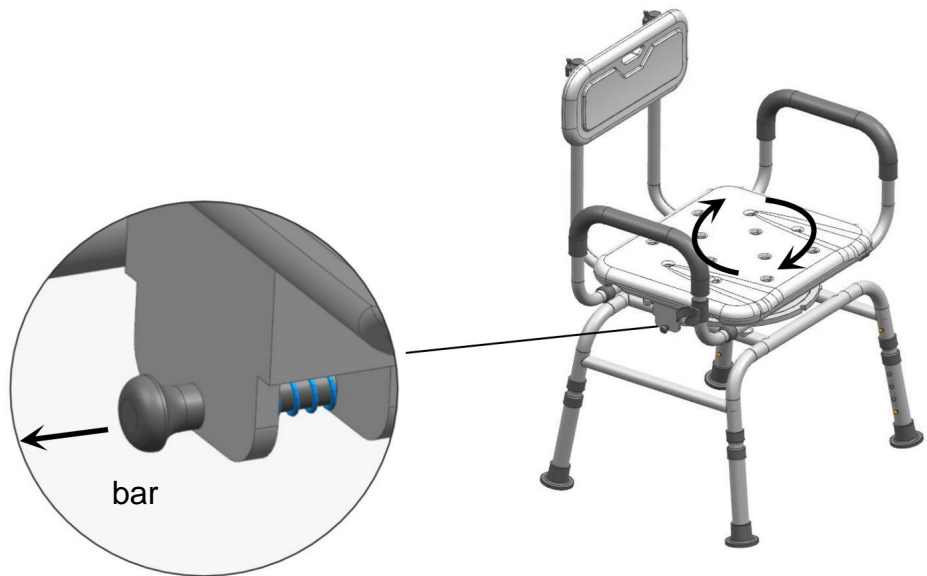

#### VOLGENDE OVERLEG: LEES ZORGVULDIG

Waarschuwing: \*Zet de stoel stabiel op een vlakke vloer \*Bouw de stoelen in goede staat.

\*Blijf uit de buurt van open vuur.

\*Vermijd de overbelasting van de stoel.

Voorzorgsmaatregelen vóór montage:

\* Zorg voor een schoon en droog montagegebied.

\*Controleer of het product niet beschadigd is.

\*Controleer of er geen stukken ontbreken.

Onderhoud:

\*Reinigen met een zachte stof.

\*Verwijder regelmatig bladeren en/of water dat zich op het canvas heeft verzameld.

\*Controleer de zitplaatsen regelmatig.

Bewaaronstandigheden:

\*De stof moet volledig droog worden bewaard, op een schone en droge plaats  
vermijd de risico's van schimmel.

Wees voorzichtig met het risico van beknelling of snijwonden tijdens de montage.

De fabrikant wijst alle verantwoordelijkheid af in geval van schade als gevolg van:  
slechte installatie.

### **Gewicht beperkt**



Fabrikant: Zhongshan Bliss Medical Instrument Co., Ltd

Adres: 2F-2, 3-6F en 7F-1, nr. 63, Tongxing East Road, Yumin

Gemeenschap, Xiaolan, Zhongshan, Guangdong, 528414, CHINA

**Geïmporteerd naar AUS:** SIHAO PTY LTD. 1 ROKEVA STREETEASTWOOD  
NSW 2122 Australië

**Geïmporteerd in de VS:** Sanven Technology Ltd. Suite 250, 9166 Anaheim  
Plaats, Rancho Cucamonga, CA 91730



YH CONSULTING LIMITED.

C/O YH Consulting Limited Kantoor 147, Centurion  
House, London Road, Staines-upon-Thames,  
Surrey, TW18 4AX



E-CrossStu GmbH

Mainzer Landstr.69,  
60329 Frankfort aan de Main.

# VEVOR<sup>®</sup>

**TOUGH TOOLS, HALF PRICE**

Technische ondersteuning en e-garantiecertificaat

[www.vevor.com/support](http://www.vevor.com/support)

# VEVOR®

## TOUGH TOOLS, HALF PRICE

Teknisk support och e-garanticertifikat [www.vevor.com/support](http://www.vevor.com/support)

## TUB TRANSFER BÄNKAR

Vi fortsätter att vara engagerade i att ge dig verktyg till konkurrenskraftiga priser. "Spara hälften", "halva priset" eller andra liknande uttryck som används av oss representerar bara en uppskattning av besparingar du kan dra nytta av att köpa vissa verktyg hos oss jämfört med de stora toppmärkena och betyder inte nödvändigtvis att täcka alla kategorier av verktyg som erbjuds av oss. Du påminns vänligen om att noggrant kontrollera när du gör en beställning hos oss om du faktiskt sparar hälften i jämförelse med de främsta stora varumärkena.

# VEVOR<sup>®</sup>

TOUGH TOOLS, HALF PRICE

TUB TRANSFER BÄNKAR

MODELL: FBL650325





## BEHÖVS HJÄLP? KONTAKTA OSS!

Har du produktfrågor? Behöver du teknisk support? Kontakta oss gärna:











**Teknisk support och e-garanticertifikat**  
**[www.vevor.com/support](http://www.vevor.com/support)**

Detta är den ursprungliga instruktionen, läs alla instruktioner noggrant innan du använder den. VEVOR reserverar sig för en tydlig tolkning av vår användarmanual. Utseendet på produkten är beroende av den produkt du fått. Ursäkta oss att vi inte kommer att informera dig igen om det finns någon teknik eller mjukvaruuppdateringar på vår produkt.

Symbol	Symbol Beskrivning
	<b>Varning:</b> För att minska risken för skador måste användaren läsa bruksanvisningen noggrant.
	Denna symbol, placerad före en säkerhetskommentar, indikerar ett slags försiktighetsåtgärd, varning eller fara. Att ignorera denna varning kan leda till en olycka. För att minska risken för skada, brand eller elstöt, följ alltid rekommendationen nedan.

## DELLISTA

När du packar upp denna produkt, kontrollera att de delar som anges nedan medföljer och inspektera noggrant för eventuella skador som kan ha uppstått under transitering. Om någon del saknas eller är skadad, försök inte göra det montera eller använda produkten.

INGEN BILD		DEL SIFFRA	ANTAL	INGEN BILD		DEL SIFFRA	ANTAL
ÿ		Sitsram	1	ÿ		Ryggstöd rör	2
ÿ		Stolsfot	4	ÿ		Armstöd	2
ÿ		Ryggstöd	1	ÿ		Dusch spänne	1
ÿ		Knoppskruv	4	ÿ		Prydnadskudde	1
ÿ		Shim	4	ÿ		Tillbaka prydnadskudde	1

## MONTERINGSINSTRUKTIONER



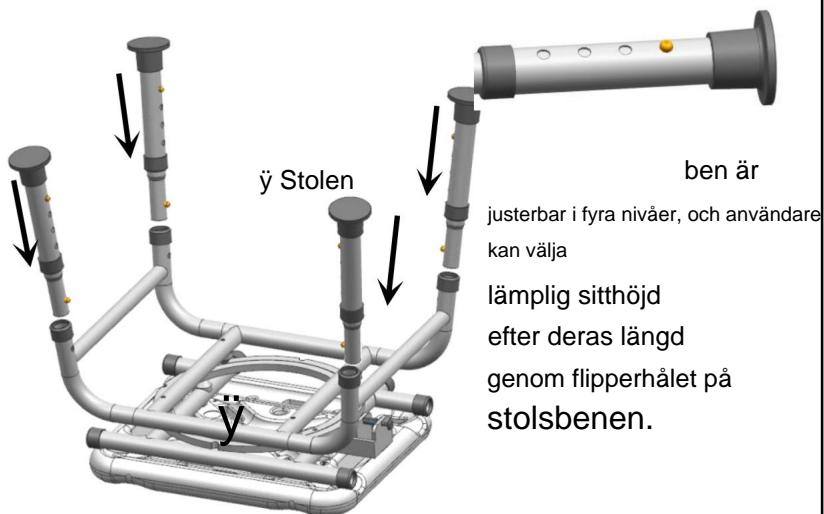

### 1. Installationssteg

1. Vänd på sittramen och placera den på en plan yta, sätt sedan in de 4 stolsfötterna i in i sätsramens rörmynning i följd (se till att marmor på varje stolsben dyker ut normalt).

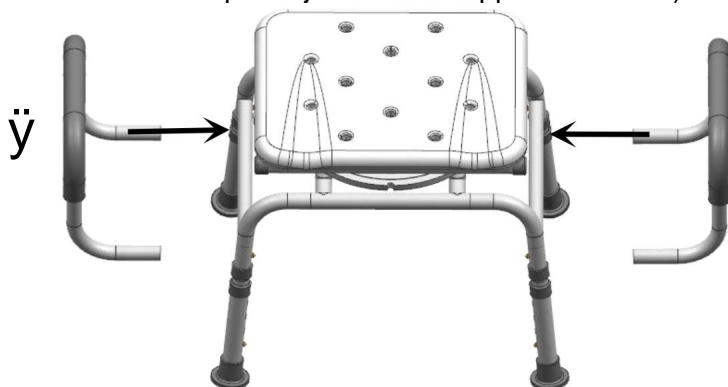

2. Placera sittramen med de monterade stolsbenen på en plan yta och sätt sedan in de två armstöden från båda sidor av sittramen (se till att marmorn på varje armstöd hoppar ut normalt)



3. Rikta in hålen i ryggstödet  och ryggstödsröret  och lås dem sedan i ordning med fyra knoppskruvar  och brickor 

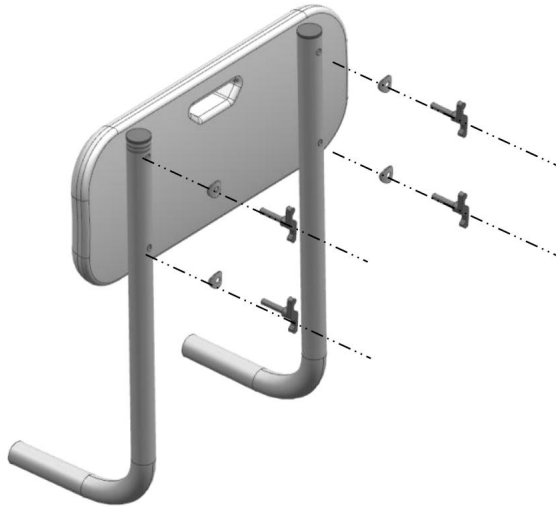

4. Sätt in det monterade ryggstödet i motsvarande röröppning på huvudramen i den riktning som visas i diagrammet (se till att marmorn på varje ryggstödsrör hoppar ut normalt)

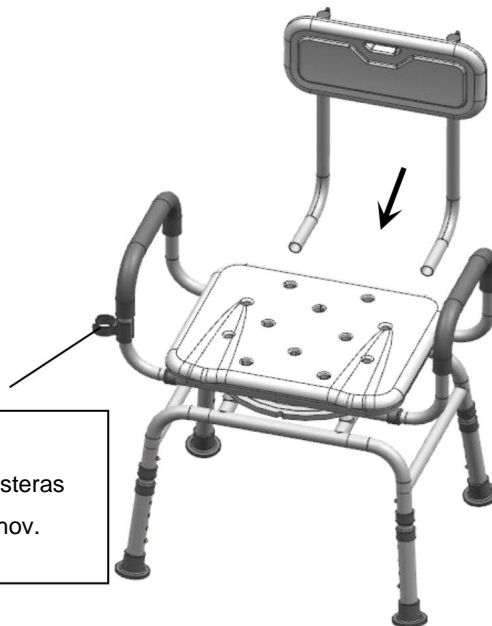

Duschens läge  
huvudspännet kan justeras  
efter användningsbehov.

5. Den sammansatta produkten visas i den högra bilden. En dragstång syns under höger sida av sittplattan. När dragstången dras, riktningen för sittplattan kan vridas och justeras (sittdyna y och ryggstöd kudde 10 kan klistras fritt och användas efter behov).

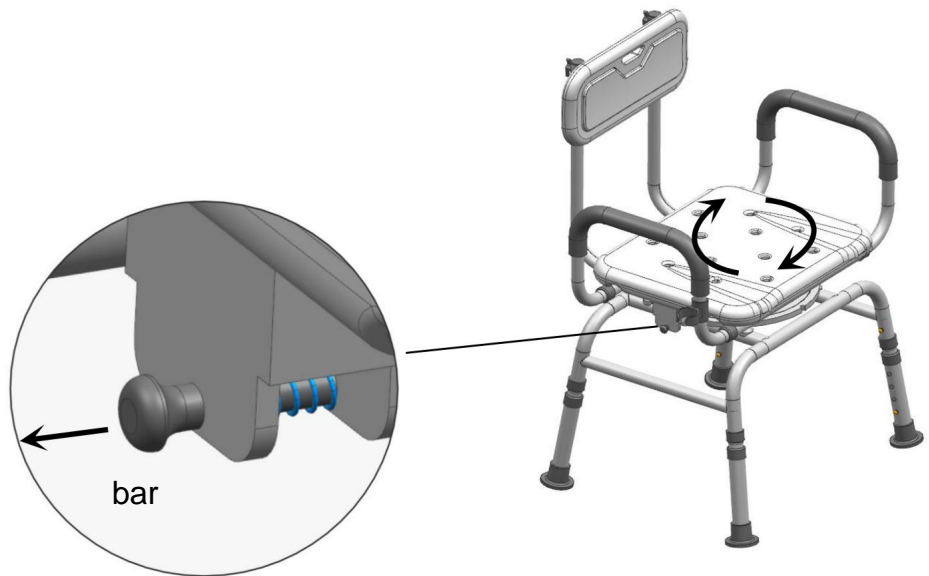

#### EFTERFÖLJANDE SAMRÅD: LÄS NOGGRANT

Varning:

\*Sätt stolen stabilt på ett plant golv \*Bygga stolarna i gott skick.

\*Håll dig borta från öppna lågor.

\*Undvik överbelastning av stolen.

Försiktighetsåtgärder före montering:

\*Förbered ett rent och torrt monteringsområde.

\*Verifiera att produkten inte är skadad.

\*Kontrollera att ingen av bitarna saknas.

Underhåll:

\*Rengör med ett mjukt tyg.

\*Ta bort löv och/eller vatten som samlats på duken regelbundet.

\*Kontrollera sittplatserna regelbundet.

Förvaringsförhållanden:

\*Tyget ska förvaras helt torrt, på en ren och torr plats för att undvika riskerna för mögel.

Var försiktig med risker för klämning eller skärsår vid montering.

Tillverkaren fransäger sig allt ansvar vid skador på grund av en dålig installation.

### Vikt begränsad



Tillverkare: Zhongshan Bliss Medical Instrument Co., Ltd

Adress: 2F-2, 3-6F & 7F-1, No. 63, Tongxing East Road, Yumin

Community, Xiaolan, Zhongshan, Guangdong, 528414, KINA

**Importerad till AUS:** SIHAO PTY LTD. 1 ROKEVA STREET EASTWOOD  
NSW 2122 Australien

**Importerad till USA:** Sanven Technology Ltd. Suite 250, 9166 Anaheim  
Place, Rancho Cucamonga, CA 91730



YH CONSULTING LIMITED.

C/O YH Consulting Limited Office 147, Centurion  
House, London Road, Staines-upon-Thames,  
Surrey, TW18 4AX



E-CrossStu GmbH

Mainzer Landstr.69,  
60329 Frankfurt am Main.

# VEVOR<sup>®</sup>

**TOUGH TOOLS, HALF PRICE**

**Teknisk support och e-garanticertifikat**

**[www.vevor.com/support](http://www.vevor.com/support)**