

# 2400W PORTABLE POWER STATION

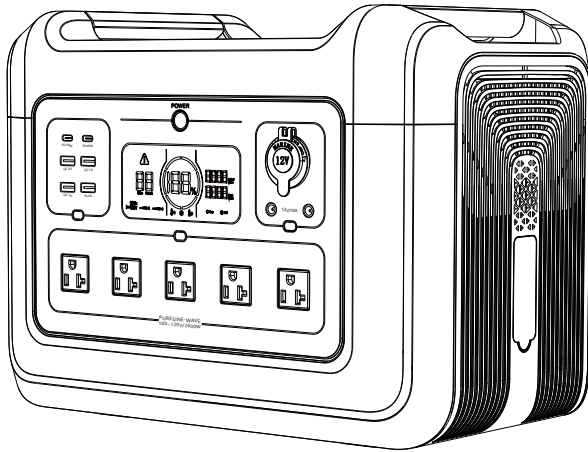

100~120V/220~240V

## User Manual

# Content

<b>1. Disclaimer</b>	1
<b>2. Product List</b>	1-2
<b>3. Function Instructions</b>	2-4
3.1 Function Description	2-3
3.2 LCD Screen Description	4
<b>4. Direction of Use</b>	4-5
<b>4.1 Three Different Recharge ways</b>	5-8
4.1.1. Standard AC Adapter	5-6
4.1.2. Car Charger	6
4.1.3. Solar Panel Charger	7-8
<b>4.2 AC Output Instructions</b>	9
<b>Main Power Switch Instructions</b>	9
4.2.1 AC Output Instructions	10
4.2.2 DC Output Instructions	10-11

<b>4.3 LED Light Instructions</b>	-----	11
<b>5. Appliances Run Time Instructions</b>	-----	12
<b>6. Frequency switching operation</b>	-----	13
<b>7. Storage &amp; Maintenance</b>	-----	14
<b>8. Main Technical Specification</b>	-----	15-16
<b>9. Fault Code and Trouble Shooting</b>	-----	17

# 1. Disclaimer

1. The Company is not responsible for any damage caused by force majeure (e.g. fire, typhoon, flood, earthquake or customer's negligence, abuse or use in other unusual circumstances).
- 2.The Company is not responsible for the loss caused by the use of non-standard connectors.
- 3.The Company is not responsible for any damage caused by the wrong operation which didn't follow the instructions of user manual.

# 2. Products List

No.	Items	Qty.
1	Portable Power Station	1
2	AC Adapter	2
3	7909 connected wire for Vehicle's 12V Output	1
4	User Manual	1
5	Warranty Card	1



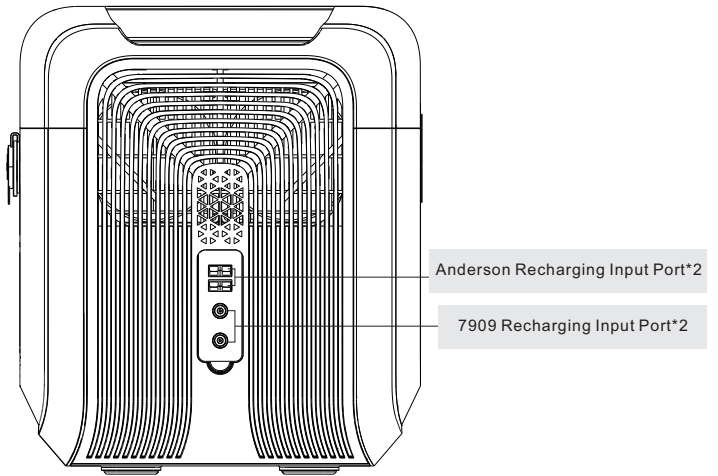
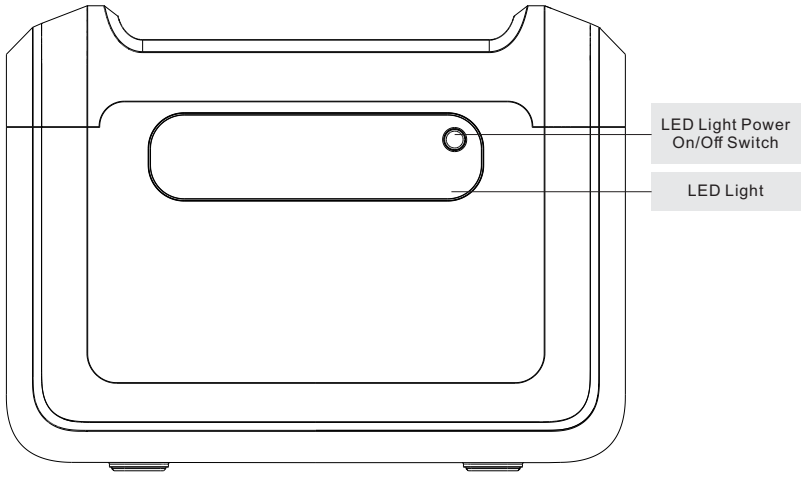

## 3.2 LCD Screen Description

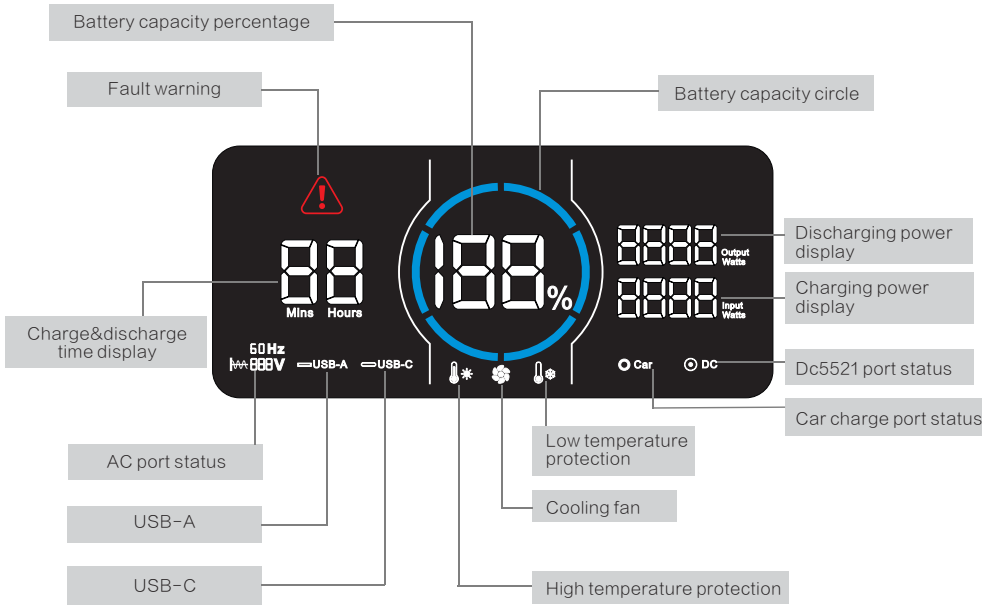

## 4. Direction of Use

The LCD battery capacity circle indicates the residual capacity. The circle has been divided into 6 equal segments, accounting for about 17%~35%~51%~68%~85%~100%. When discharging, the blue segments of the circle will disappear according to the real-time residual capacity. When recharging, the blue circle will be

flashed in the clockwise direction, and the digital number will show the real-time input charging power. After being fully recharged, the whole blue circle will light up and remain stable, then please unplug the adapter.

### **CAUTION**

- There will be efficiency loss of the input power which displays on the LCD screen.
- Please charge the product at the ambient temperature of 0-40°C.
- Must make sure that the connection is in good contact , and adapter work normally, otherwise, it may cause potential safety hazards.
- In order to reduce the power consumption and prolong the battery lifetime of the product, please turn off all the switches when it is not in use.

## **4.1 3 Different Recharging Ways**

### **4.1.1 Standard AC Adapter**

Please connect the 7909 input charge port of the product and wall outlet with our standard 2\*200W AC Adapter , it will take about 6

hours be fully charged.

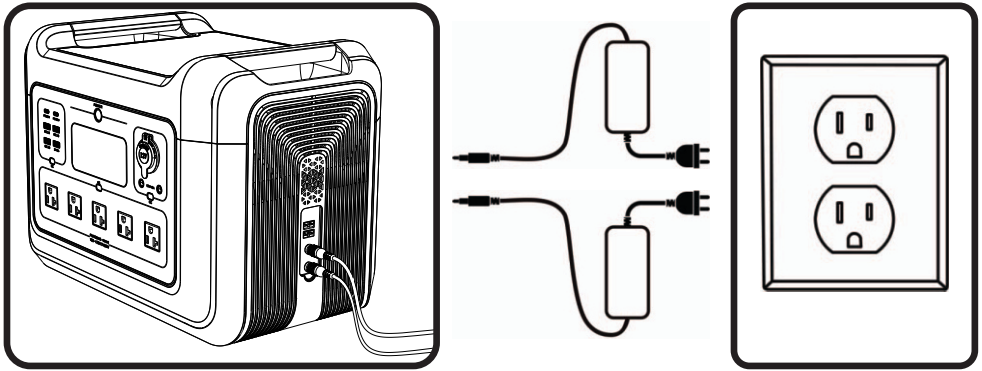

**CAUTION**

Please use our standard solar panels and adapters to charge the device, otherwise the device may not be charged normally. In severe cases, the lifespan will be reduced, and the device may be damaged due to short circuit.

### 4.1.2 Car Charger

Please connect the input 7909 charging port and the vehicle's 12V cigarette output port with our standard 7909 transfer cables. It will take at least 23 hours be fully charged.

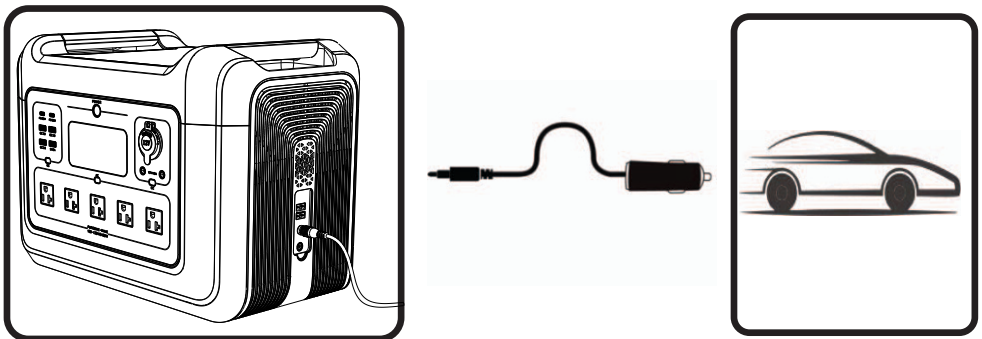

### 4.1.3 Solar Panels

**ANDERSON Input:** Connect 2\*240 Solar Panels with Anderson Y parallel cable, next connect Anderson Y parallel cable with the Anderson input port on the right side of 2400 power station. At the point, the battery indicator bar on the screen will start to scroll and the input power will be displayed, indicating that the power station is charging. The solar power is affected by the intensity of the light. The charging power increases with the increase of light intensity, and the Anderson port supports a maximum power input of 500W.

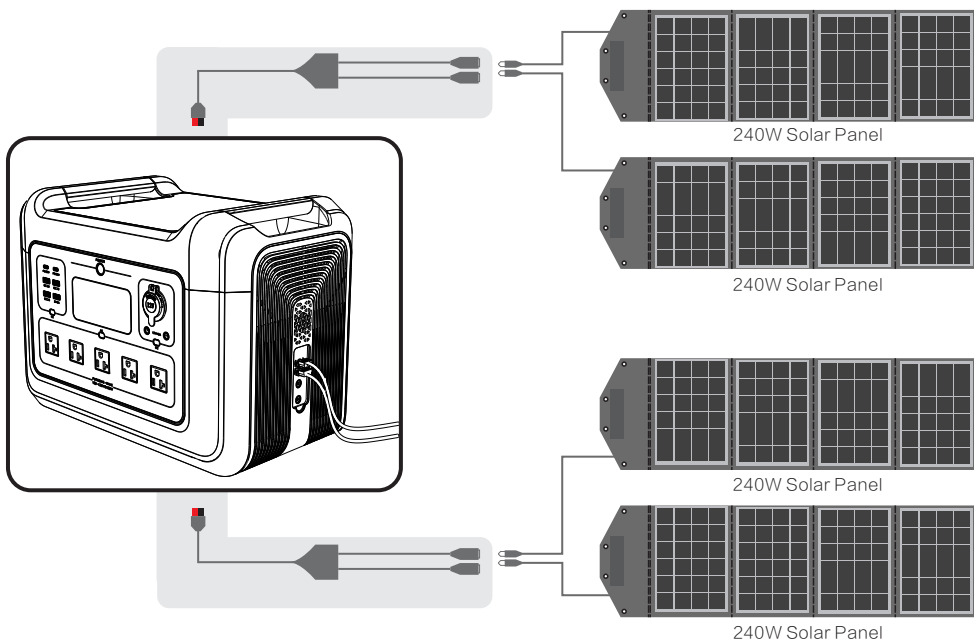

**NOTE:** The power station can not be charged until when all the Anderson port is connected, supports up to 45V input voltage. The 7909 DC port and the Anderson port can not be used at the same time.

**7909 Input:** Connect 2\*240W Solar Panels with the 7909 DC input ports of 2400 power station. At the point, the battery indicator bar on the screen will start to scroll and the input power will be displayed, indicating that the power station is charging. The charging power increases with the increase of light intensity, and each 7909 DC port supports a maximum power input of 300W.

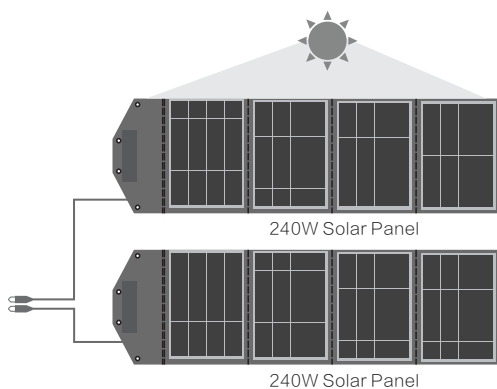
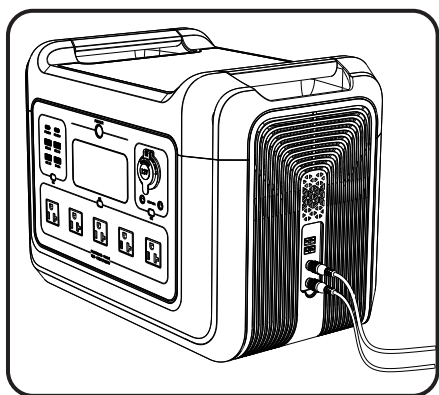

## CAUTION

Please use our standard solar panels and adapters to charge the device, otherwise the device may not charge normally. In severe cases, the lifespan will be reduced, and the device may be damaged due to a short circuit.

## 4.2 AC Output Instructions

### Main Power Switch

**POWER ON:** Long press the main power button for 3 seconds, the background light around the button will lit up , and the LCD screen will light up too, the blue battery circle and battery percentage will display.

**POWER OFF:** Long press the main power button for 3 seconds, the background light and LCD screen will be off at the same time.

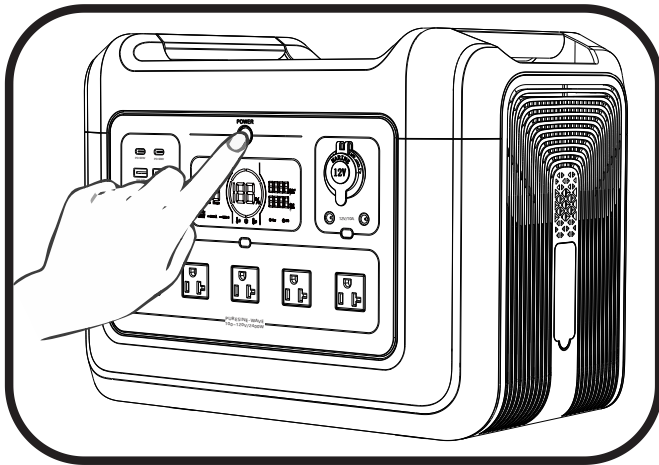



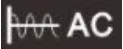
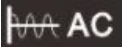

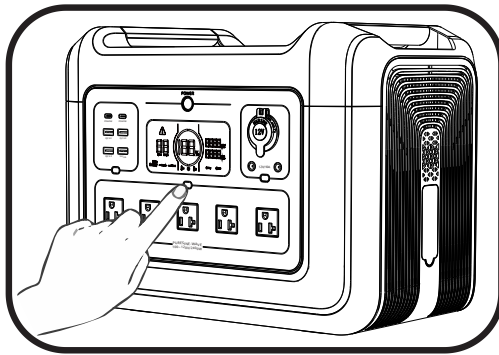



## 4.2.1 AC Output Instructions

When the main power button is turned on, gently press the AC Output button, the icon  in the LCD screen will lit up. It means the function of this area can be used normally. Press this button again, the icon  will disappear, and the function of this area will be turned off.



## 4.2.2 DC Output Instructions

When the main power button is on, press the DC button on the left side of the function panell, USB-C and USB-A function can be used normally, and the corresponding icons  ,  on the LCD screen will lit up. Press the DC button on the right side of the function panell, USB-C and USB-A function can be used normally, and the corresponding icons  ,  on the LCD screen will lit up. Press the power button again, the corresponding icons  ,  ,  and  on the LCD

screen will go out, and the functions in the area be turned off.

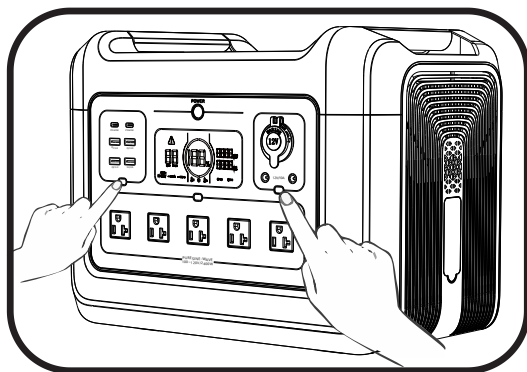

### 4.3 LED Light Instructions

When the main power is on state, the power on/off button is on the other side. Press once, 50% brightness, press twice, 100% brightness, then press thirdly, it will change to SOS flashing mode, and press once more to power off.

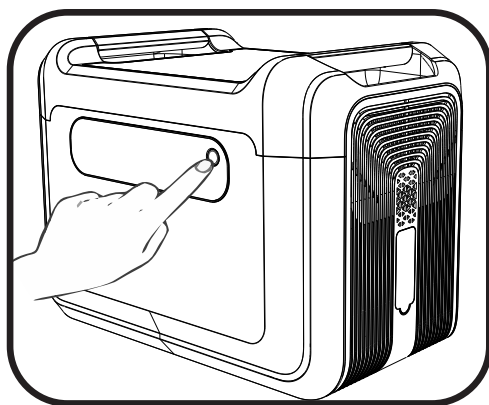

## 5. Appliances Run Time Instructions

Icons	Appliances	Run time
	30Wh Tablet PC	65.5 Times
	10W Light	196 Hours
	1200W Electric Frying Pan	1.6 Hours
	1300W Microwave	1.5 Hours
	500W Washer	3.9 Hours
	60Wh Drone	33 Times
	120W Refrigerator	16.3 Hours
	1600W Hair Dryer	1.2 Hours
	1000W Coffee Maker	2 Hours
	110W 50" TV	18 Hours
	40W CPAP	49 Hours

## 6. Frequency switching operation

1. In the power-on state, turn off the AC output, and press the main power button & the DC button(USB output) at the same time to enter the switching frequency menu;
2. Press the AC output button to switch the frequency, the setting frequency will be flashing;
3. Long press the main power button to set the frequency, SUC will be displayed if the setting is successful, and then long press the main power button to exit the setting menu.

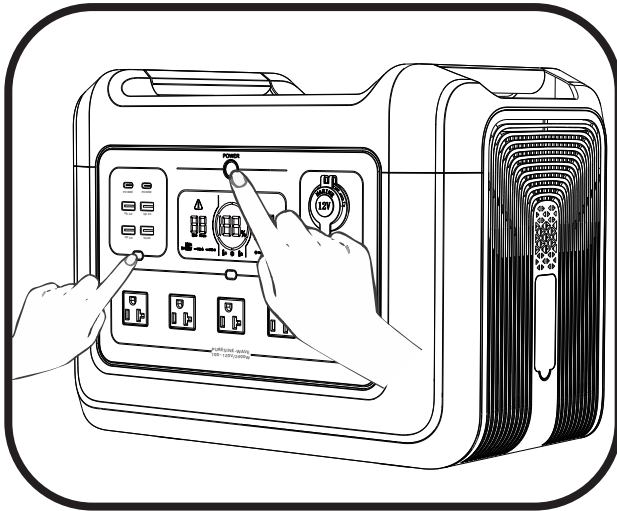

## 7. Storage and Maintenance

- When the device is not in use, please turn off all switches to reduce product power consumption and prolong the product battery lifetime;
- Please keep the surface of the product clean, ensure that the product does not contact gasoline, volatile oil, thinner, kerosene, etc., to avoid corrosion of the product shell;
- Please store the product in a dry, ventilated and dustless environment, in a 0-40°C temperature range and avoid direct sunlight
- Please fully charged the battery before storage, and charge it at least once every 3~6 months, to avoid dormancy of the battery, which will affect normal use;
- If the product needs to be long-distance transported, please keep the battery power between 40%~60%, otherwise there will be potential safety risks.

## 8. Main Technical Specification

### Output Technical Parameters

AC Output	Rated Voltage	100~120Vac	220~240Vac
	Frequency	60Hz	50Hz
	Rated Power	2400W	
	Peak Power	5000W	
DC 12V & Car lighter Output	Rated Voltage	12V	
	Rated Power	10A	
USB-A Output	5V/3A; 9V/2A; 12V/1.5A (18W Max) ; 5V/2A		
USB-C Output	5V/3A; 9V/3A; 12V/3A; 15V/3A; 20V/3A		
LED Light	Press once, 50% brightness, press again, 100% brightness, then press again, it will change to SOS flashing mode, and press once more to power off.		

### Input

Input Voltage	12V-45V
7909 Input Power	2*24V/200W ( 400W Max )
Anderson Input Power	2*45V/500W(Single maximum input 500W)









## Battery

Rated Capacity	2232Wh	697500mAh
Rated Voltage	46.5Ah; 48V	
Battery Type	LiFePO <sub>4</sub>	

## Common Information

IP Grade	IP21
Working Temperature	0~40°C
Dimensions	16.5*10.6*12.3in(420*270*313mm)
Net Weight	45.6lb(20.7kg)

# 9. Fault Code and Trouble Shooting

Code	Description	Performance	Trouble Shooting
E000	AC Short Circuit Protection	 AC +  flashing, no output	Press the AC Output Power on/off button for recovery.
E001	Over Load Production	 AC +  DC +  flashing, no output	Flashing icons indicates which circuit overload. Press corresponding button for recovery.
E002	Battery Low Voltage Protection	Related function icons flashing , Corresponding terminals no output	Press corresponding button for recovery.
E003	AC&DC Output run simultaneously, system overload	 AC flashing, AC no output	AC&DC Output run at the same time, the total load power is over 2400W. Shut down the AC output, or lower down the load of AC output,priority support the DC output.
E004	Inverter fault	 AC +  flashing, no output	Inverter output voltage too high/low; Inverter over temperature; DC main line voltage too high/low; Loaded current abnormal.
E005	BMS fault	 flashing, other function icons Can't lit up, no output	Charge over voltage protection; Discharge under voltage protection; High Temperature Protection; Low Temperature Protection; Short Circuit Protection.

# 2400Wポータブル電源

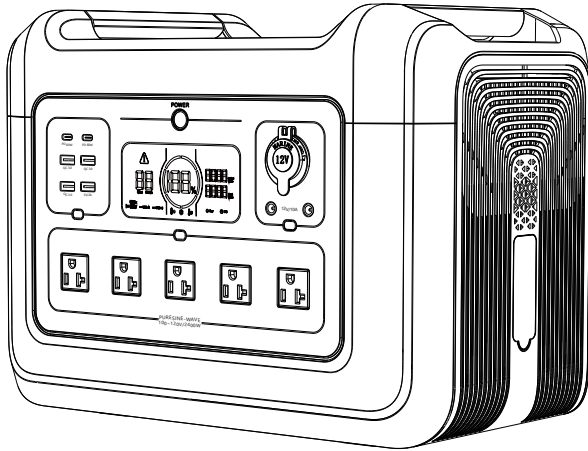

## 取扱説明書

このたびは本製品をお買い上げいただき、誠にありがとうございます。

- ◆取扱説明書をよくお読みのうえ、正しく安全にお使いください。
- ◆使用前に「安全上のご注意」を必ずお読みください。

# 目次

<b>安全上のご注意</b>	-----	1
<b>1.梱包明細</b>	-----	2
<b>2.機能説明</b>	-----	3
<b>3.L C D画面</b>	-----	4
<b>4.取扱について</b>	-----	5-11
<b>5.電源周波数の切替える手順</b>	-----	12
<b>6.電気製品の使用参考回数</b>	-----	13
<b>7.製品仕様</b>	-----	14-15
<b>8.免責事項</b>	-----	16
<b>9.よくある故障と対処方法</b>	-----	17

## 安全上のご注意

使用及び保管環境は製品寿命、パフォーマンスと信頼性に影響を与える可能性がありますので、下記の注意事項をお守りください。

(1) 保管する時は、満充電にしてください。

(2) 全ての電源ボタンをオフにして保管してください。

(3) 電池の寿命を長持ちさせるには、最低でも半年に1回は、満充電表示まで充電してください。

(4) 換気が良い場所に保管してください。水、可燃性ガス、腐食性物質、金属粉塵のある場所では絶対に使用しないでください。保管環境が良くない場合、火災、故障の原因となることがあります。

(5) 水につけたり、水をかけたりしないでください。また、水に濡れた時は絶対に使用しないでください。火災、感電、故障の原因となります。適切な使用環境温度範囲は0℃～40℃です。

(6) 本製品が汚れた場合、乾いた布で拭いてください。

(7) 分解や改造は絶対にしないでください。火災や感電、故障の原因となります。

(8) 子供、ペットの手が届かない場所に保管してください。

# 1. 梱包明細

番号	名称	数量
1	ポータブル電源本体	1
2	ACアダプター (AC充電ケーブルを含む)	2
3	シガーソケット-7909ケーブル	1
4	取扱説明書	1
5	品質保証カード	1

- 画像はイメージです。購入時期により内容物が異なる場合があります。

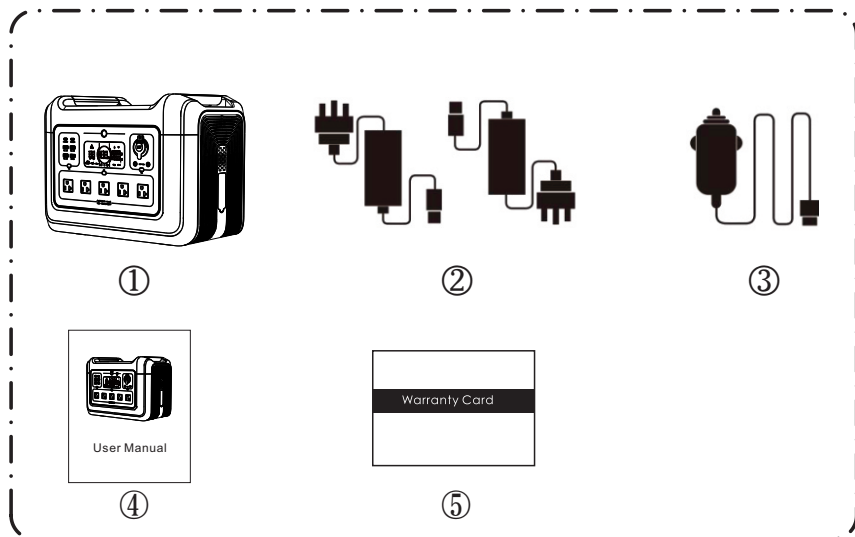

## 2.機能説明

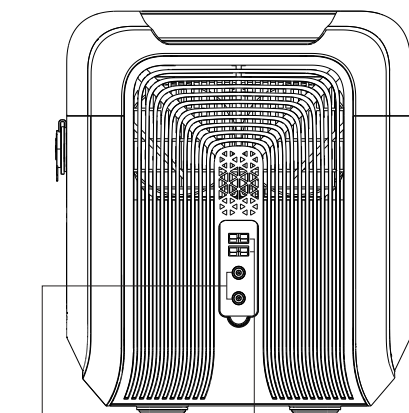
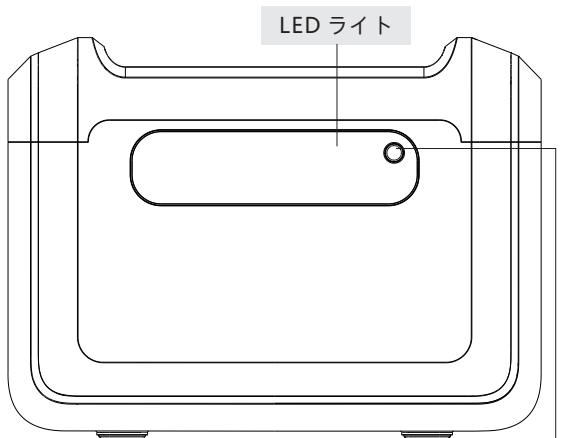
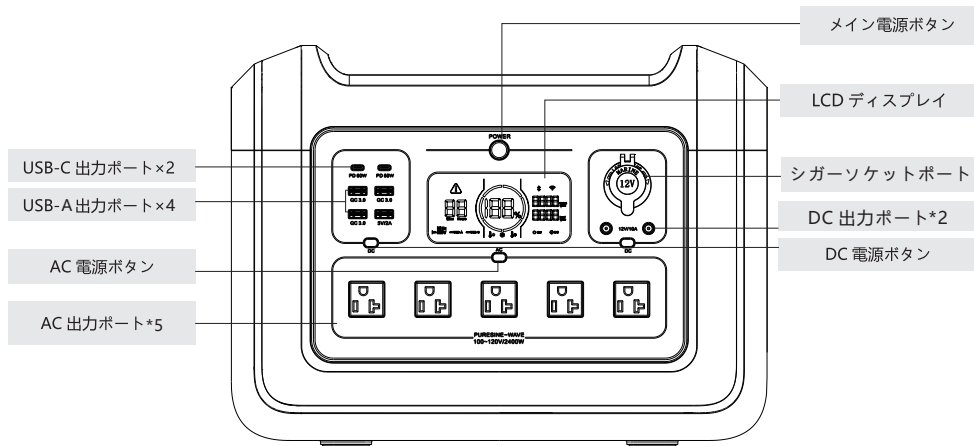

### 3. LCD画面

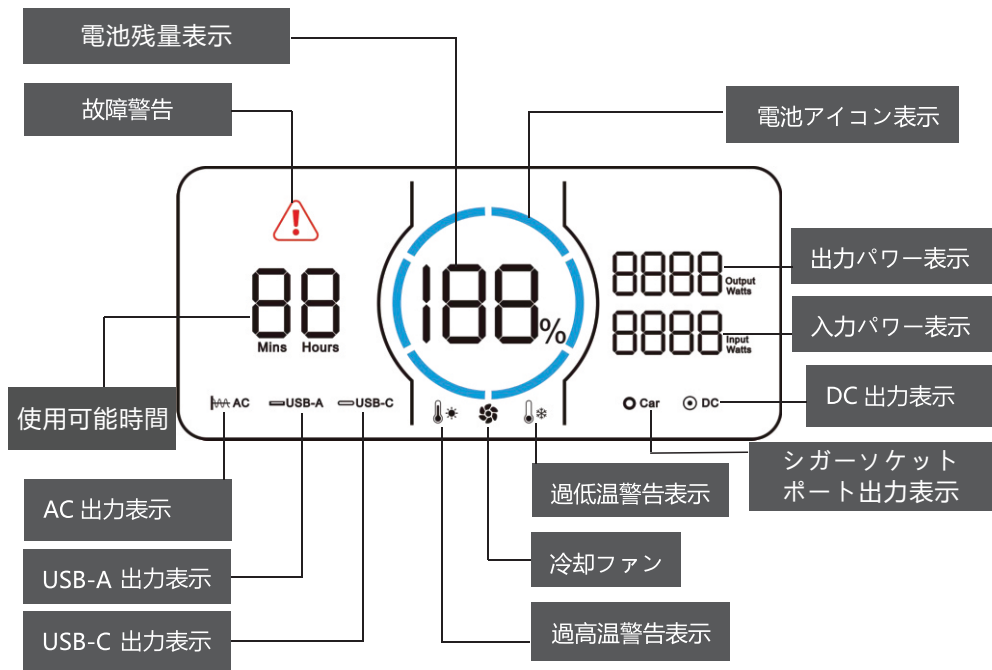

## 4.取扱について

LCDバッテリー容量のアイコンはバッテリーの容量を表示するものであり、計6セグメントあり、大体に容量の

17%～35%～51%～68%～85%～100%を表す。バッテリーが使用されると、LCDスクリーンは自動的にウェイクアップされる。

放電の場合、ブルー容量セグメントは表示されなくなり、残余容量を表示する。

充電の場合、ブルーバッテリー容量アイコンは時計回りで軌跡に沿って点滅し、充電中を表し、パワーアイコン上の数字がリアルタイムの入力を表す。

充電が完了すると、ブルー容量セグメントのすべては安定に点灯する。充電を完成すると、充電器のプラグを引き出すこと。

### 注意：

- 1.スクリーン入力には存在する効率損失を示す。
- 2.0～40℃の周囲温度で充電を行うこと。
- 3.安全上の恐れがないように、配線が適切に接触するように、アダプタが正常に動作できるようにすること。
- 4.製品による電力消費を削減し、製品が長い期間に動作できるように、本設備を使用しない場合にボタンのすべてをOFFにすること。

## 4.1 三種類の充電方法

### 4.1.1 専用アダプタによる充電

添付の2×200W ACアダプタで製品の7909充電ポートをソケットに接続し、スクリーンの入力が正常に（375W程度）表示すると、6時間程度にかかって充電を完成できる。

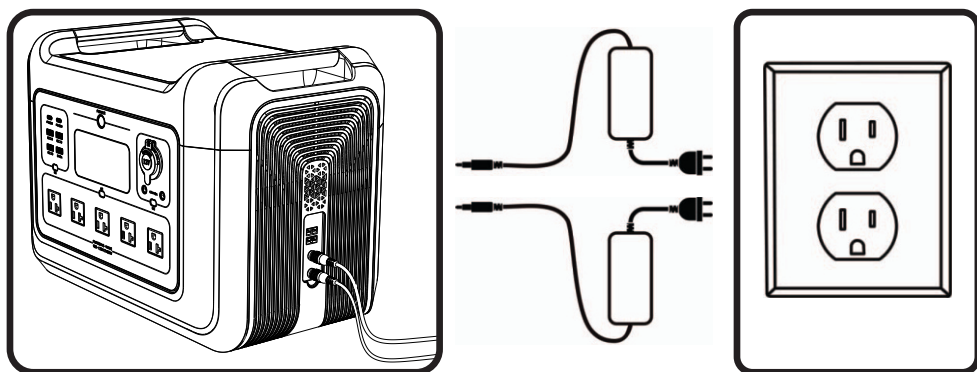

### 4.1.2 車載充電器による充電

添付の車載充電器に7909配線を接続してからポート7909を製品上の7909充電ポート、他端を車のライター12Vに接続し、スクリーンに入力が正常に表示すると（96W程度）、23時間にかかって充電を完成できる。

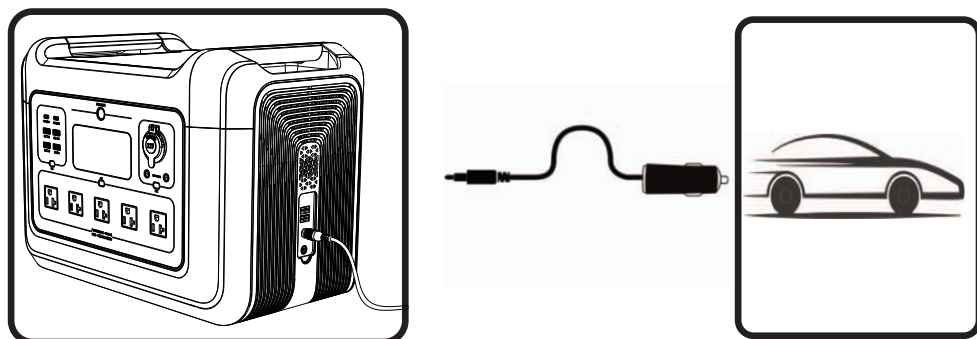

### 4.1.3 ソーラーによる充電

**アンダーソンポート**：添付のアンダーソンの1対2のトランスファー配線7909でそれぞれ240Wソーラーパネルの2枚をY字型アダプターケーブルに接続し、Y字型アダプターケーブルのアンダーソンインタフェースを製品の右にあるアンダーソンに接続し、スクリーンのブルーパワーバーがスクロールし、入力を表示すると、充電が始まる。製品に入力できるソーラー充電出力は光強度に関わり、光が強ければ強いほど、入力が大きくなる。1回路のアンダーソンインタフェースは500Wまでの入力をサポートできる。ソーラーパネルの4枚で3.9時間にかかって充電を完成できる。

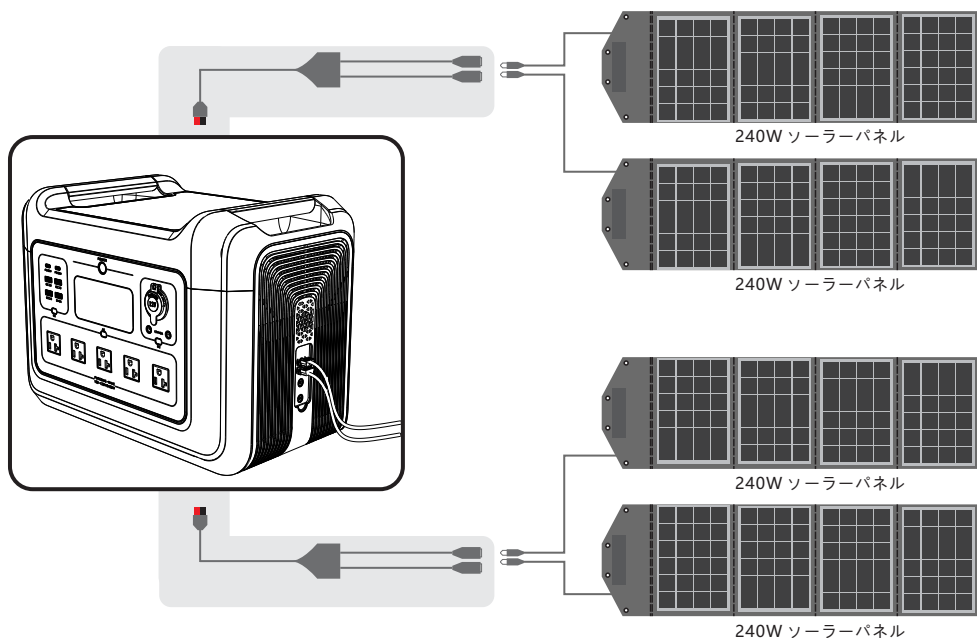

**注意**：アンダーソンの入力ポートは直列回路であるので、同時に使用しなければ充電できない。

**ポート7909**：添付の1対2のトランスファー配線7909でそれぞれ240Wソーラーパネルの2枚を製品の7909入力ポートに接続すると、スクリーンのブルーパワーバーがスクロールし、入力(385W程度)が表示し、充電が始まり、5.8時間にかかって充電を完成できる。製品に入力できるソーラー充電出力は光強度に関わり、光が強ければ強いほど入力が大きくなる。1回路でソーラー入力の300Wをサポートできる。

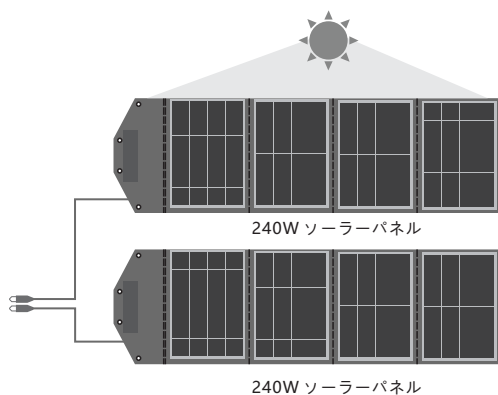
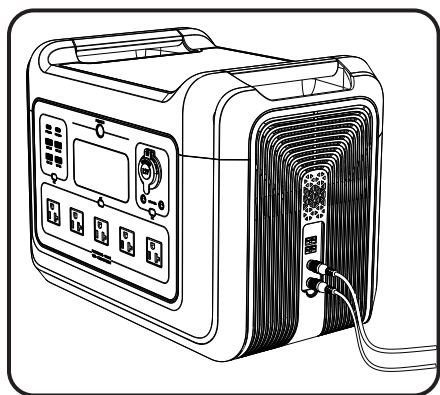

## 4.2 AC出力の取扱について

### メインパワーボタン

**オン**：メインパワーキーを3秒に長押しすると、キーの周りにあるLEDランプが点灯、点滅し、LCDスクリーンが点灯してブルーセグメント及び電気レベルを表示する。

**オフ**：メインパワーキーを3秒に長押しすると、呼吸ライト及びLCDスクリーンが同時に消灯する。

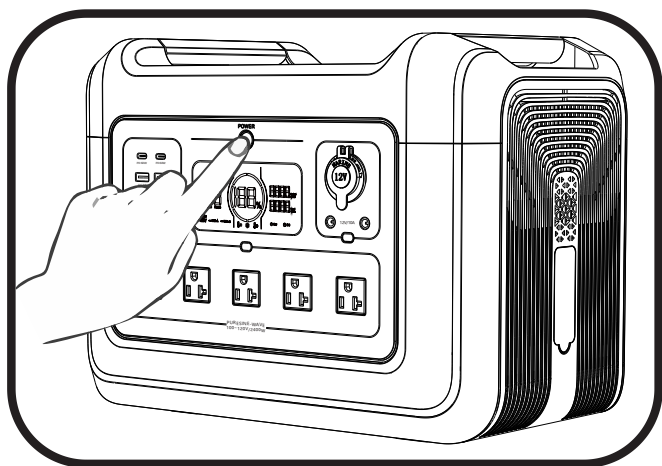

### 4.2.1 AC出力の取扱について

メインパワーキーONで軽く面板の右上にあるボタンを押すと、該当するLCDスクリーンに同時にアイコンの **AC** が点灯し、当該ゾーンに機能が正常に使用できるようになり、もう一度そのボタンを押すと、

該当するLCDスクリーンにアイコンの **AC** が消灯し、そのゾーンにある機能が動作しなくなる。

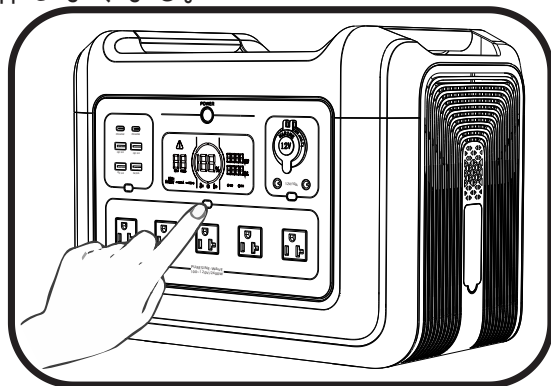

#### 4.2.2 DCポート出力の取扱について

メインパワーキーONで軽く機能パネルの左にあるDC出力SWボタンを押すと、該当するLCDスクリーンにアイコンの **USB-C** 及び **USB-A** が同時に点灯し、そのゾーンにある機能が正常に使用できるようになり、軽く機能パネルの右にあるDC出力SWボタンを押すと、該当するLCDスクリーンにアイコンの **DC** 及び **Car** が同時に点灯し、そのゾーンにある機能が正常に使用できるようになり、もう一度軽く該当するコントロールボタンを押すと、該当するLCDスクリーンにアイコンが消灯し、そのゾーンにある機能が動作しなくなる。

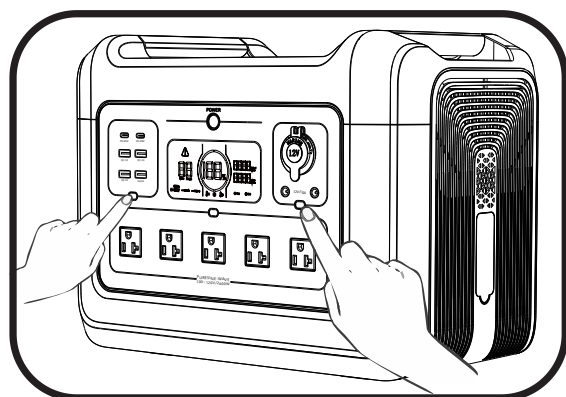

### 4.3 LEDライトの取扱について

メインパワーキーONで軽く製品の他側にあるボタンを押すとLEDライトがかすかに点灯し、もう一度軽くそのボタンを押すと、高度に点灯し、3回目に軽くそのボタンを押すと、SOSモードとなり、4回目に軽くそのボタンを押すと、LEDライトが消灯する。

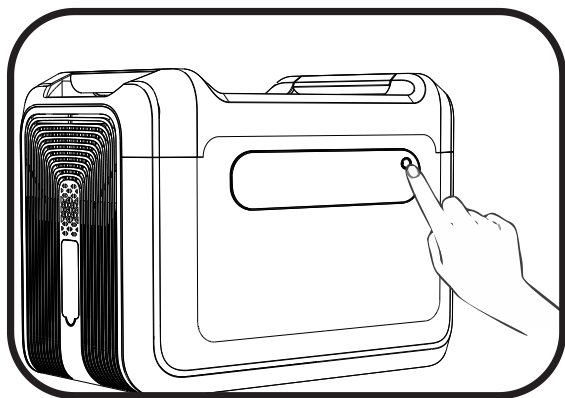

## 5.電源周波数の切替える手順

- ( 1 ) メイン電源ボタンを3秒押して本製品を立ちあげます。  
また、AC出力とDC出力がオフの状態にしてください。
- ( 2 ) メイン電源ボタンと USB-A 電源ボタンを同時に3秒押すと電源周波数の切替モードに入ります。その時、画面に当時の電源周波数 ( 50Hz または 60Hz ) が表示されます。AC 電源ボタンを押すと、50Hz ⇄ 60Hz の間で切替します。
- ( 3 ) ご希望の周波数が選択されたら、メイン電源ボタンを長押しして選択を確定します。設定が完了したら、画面に「SUC」が表示されます。

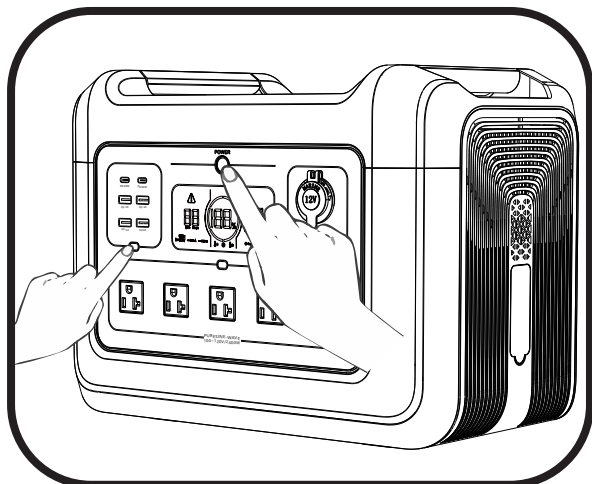

## 6.電気製品の使用参考回数

アイコン	設備	充電回数&使用時間
	30Wh タブレット	65.5 回
	10W 電灯	196 時間
	1200W 電気フライパン	1.6 時間
	1300W マイクロ波オーブン	1.5 時間
	500W 洗濯機	3.9 時間
	60Wh ドローン	33 回
	120W 冷蔵庫	16.3 時間
	1600W コーヒーメーカー	1.2 時間
	1000W 咖啡机	2 時間
	110W テレビ	18 時間
	40W 換気者	49 時間

## 7.製品仕様

### 出力仕様

AC 出力	定格出力電圧	100~120Vac
	定格周波数	60Hz
	定格出力電力	2400W
	ピーク出力電力	5000W
USB-A 出力	定格出力電圧	12V
	定格出力電流	10A
USB-A 出力	5V/3A; 9V/2A; 12V/1.5A (18W Max) 5V/2A	
USB-C 出力	5V/3A; 9V/3A; 12V/3A; 15V/3A; 20V/3A (60W Max)	
LEDライト	非常用電源として、停電などの緊急時、照明ライトのスイッチを押せば、LEDライトが光ります。照明ライトには3種のモードがあります。 <ul style="list-style-type: none"><li>・1回クリック（弱）</li><li>・2回クリック（強）</li><li>・3回クリック（SOS）</li><li>・4回クリック（ライトOFF）。</li></ul>	

## 入力仕様

入力電圧	12V-45V
7909入力電力	2*24V/200W (400W Max)
アンダーソン入力電力	2*45V/500W(単一最大入力500W)

## バッテリー

容量	2232Wh	697500Ah
定格電圧	46.5Ah;48V	
電池種類	リン酸鉄リチウム (LiFePO <sub>4</sub> )	

## 製品情報

IP 性能	IP21
動作環境温度	0~40°C
寸法	16.5*10.6*12.3in(420*270*313mm)
本体重量	45.6lb(20.7kg)

## 8.免責事項

- 仕様および外観は、改良のため予告なく変更されることがありますのであらかじめご了承ください。
- 火災、地震、第三者による行為、その他の事故、お客様の故意または過失・誤用・誤操作・その他の異常な条件下での使用により生じた損害に関して、当社は一切の責任を負いません。
- 非認証アクセサリのご使用により、故障の発生は当社は一切の責任を負いません。
- 取扱説明書内の注意事項を守らずに使用した事による事故や損害について、当社では一切の責任を負いません。
- 本製品は、航空宇宙機器、幹線通信機器、原子力制御機器、医療機器など、極めて高い信頼性・安全性が必要とされる用途への使用を意図しておりませんので、これらの用途には本製品の適合性をお客様において十分ご確認のうえ、ご判断ください。

上記の設備又は機器に本製品を使用する場合、本製品の故障に起因する人身事故、火災事故又は機械若しくは設備の誤動作については、一切責任を負いません。

## 9.よくある故障と対処方法

故障コード	故障問題	故障状態	対処方法
E00	AC 短絡保護	LCD画面に「AC+故障警告」が点滅し、出力できません。	AC電源ボタンを押して、本機を再起動してください。
E01	出力 過負荷保護	画面に「AC」+「DC」+「故障警告」アイコンが点滅し、出力できません。	出力ポートが過負荷になっているかをご確認し、本機を再起動してください。
E02	電池 低電圧保護	対応アイコンが点滅し、出力できません。	直ちに製品本体を充電してください。充電が完了したら、本機を再起動してください。
E03	過電力保護 (システム)	ACアイコンが点滅し、ACポートから出力できません。	総出力電力は600Wを超える過負荷になっているかをご確認し、本機を再起動してください。
E04	インバータ の故障	「AC」+「故障警告」アイコンが点滅し、出力できません。	AC出力ポートが過負荷または短絡になっているか、インバータが過熱しているかをご確認し、本機を再起動してください。
E05	BMS エラー	警告アイコンが点滅し、各機能のアイコンも点灯できなくなります。出力できません。	本機を再起動してください。

上記を対処しても改善しない場合は、カスタマーサポートまでご連絡ください。