



Top-Mount Refrigerator

Use & Care Guide

Refrigerador con montaje superior

Manual de uso y cuidado

Réfrigérateur superposé

Guide d'utilisation et d'entretien

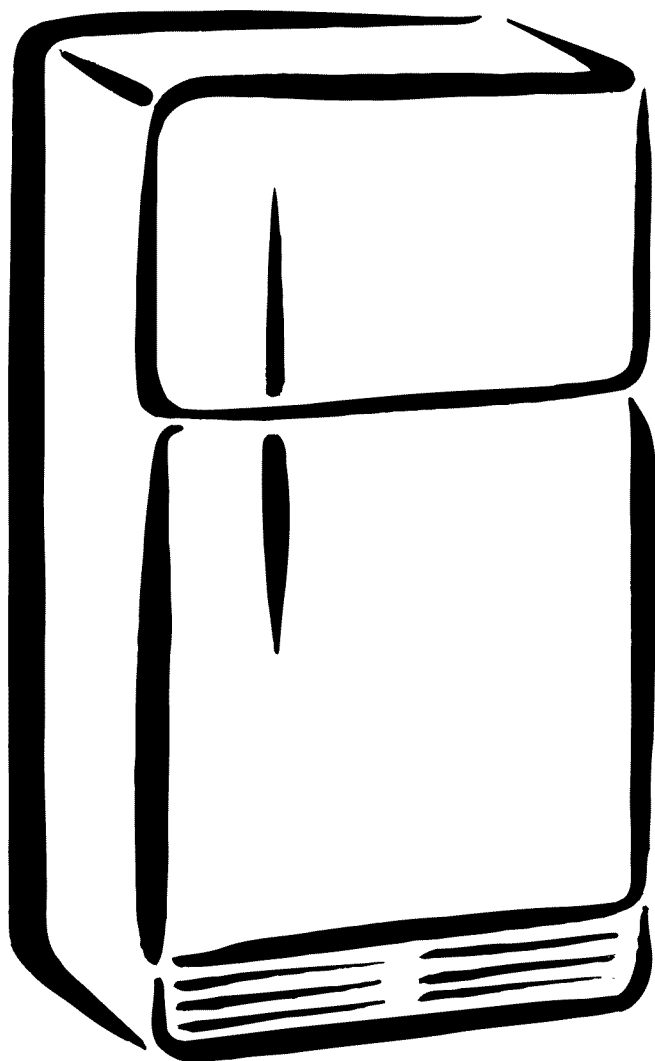

ENGLISH ESPAÑOL FRANÇAIS

TABLE OF CONTENTS

WARRANTY	2
REFRIGERATOR SAFETY	3
PARTS AND FEATURES	4
INSTALLING YOUR REFRIGERATOR	5
Unpacking Your Refrigerator	5
Space Requirements	5
Electrical Requirements	6
Connecting the Refrigerator to a Water Source	6
Base Grille	7
Refrigerator Doors: Removing, Reversing and Replacing	8
Door Closing and Alignment	10
Understanding Sounds You May Hear	10
USING YOUR REFRIGERATOR	11
Ensuring Proper Air Circulation	11
Setting the Controls	11
Adjusting Control Settings	12
Food Storage Guide	12
REFRIGERATOR FEATURES	14
Refrigerator Shelves	14
Wine Rack	14
Can/Bottle Rack	15
Meat Drawer and Cover	15
Chilled Meat Drawer	15
Crisper and Crisper Cover	16
Crisper Humidity Control	16
Door Rails	16
Door Bins	17
Adjustable Utility Compartment & Tray	17
Flip-up Door Shelf	17
Ice Maker Operation	17
Freezer Shelf	18
Pull-out Freezer Floor	18
CARING FOR YOUR REFRIGERATOR	19
Cleaning Your Refrigerator	19
Changing the Light Bulbs	19
Power Interruptions	20
Vacation and Moving Care	20
TROUBLESHOOTING	21
SEARS MAINTENANCE AGREEMENT	24

WARRANTY

FULL ONE-YEAR WARRANTY ON REFRIGERATOR

For one year from the date of purchase, when this refrigerator is operated and maintained according to instructions attached to or furnished with the product, Sears will repair this refrigerator, free of charge, if defective in material or workmanship.

FULL FIVE-YEAR WARRANTY ON SEALED REFRIGERATION SYSTEM

For five years from the date of purchase, when this refrigerator is operated and maintained according to owner's instructions attached to or furnished with the product, Sears will repair the sealed system (consisting of refrigeration, connecting tubing, and compressor), free of charge, if defective in materials or workmanship.

The above warranty coverage applies only to refrigerators which are used for storage of food for private household purposes.

WARRANTY SERVICE IS AVAILABLE BY CONTACTING THE NEAREST SEARS SERVICE CENTER IN THE UNITED STATES OR CANADA.

This warranty applies only while this product is in use in the United States or Canada. This warranty gives you specific legal rights, and you may also have other rights which vary from state to state or province to province.

Warranty terms may vary in Canada. Contact your local Sears Service Center for complete details.

Sears, Roebuck and Co.
D/817WA, Hoffman Estates, IL 60179

Sears Canada, Inc., Toronto, Ontario, Canada M5B 2B8

In the space below, record your complete model number, serial number, and purchase date. You can find this information on the model and serial number label, located as shown in the Parts And Features section of this book.

Have this information available to help you obtain assistance or service more quickly whenever you contact Sears concerning your refrigerator.

Model number 106.
Serial number _____
Purchase date _____

Save these instructions and your sales receipt for future reference.

REFRIGERATOR SAFETY

Your safety and the safety of others is very important.

We have provided many important safety messages in this manual and on your appliance. Always read and obey all safety messages.



This is the safety alert symbol.

This symbol alerts you to hazards that can kill or hurt you and others.

All safety messages will be preceded by the safety alert symbol and the word "DANGER" or "WARNING." These words mean:

⚠ DANGER

You **will** be killed or seriously injured if you don't follow instructions.

⚠ WARNING

You **can** be killed or seriously injured if you don't follow instructions.

All safety messages will identify the hazard, tell you how to reduce the chance of injury, and tell you what can happen if the instructions are not followed.

IMPORTANT SAFETY INSTRUCTIONS

WARNING: To reduce the risk of fire, electric shock, or injury when using your refrigerator, follow these basic precautions:

- Plug into a grounded 3 prong outlet.
- Do not remove ground prong.
- Do not use an adapter.
- Do not use an extension cord.
- Disconnect power before servicing.
- Replace all panels before operating.
- Remove doors from your old refrigerator.
- Use nonflammable cleaner.
- Keep flammable materials and vapors, such as gasoline, away from refrigerator.
- Use two or more people to move and install refrigerator.
- Disconnect power before installing ice maker.
- Use a sturdy glass when dispensing ice or water (on some models).

SAVE THESE INSTRUCTIONS

Proper Disposal of Your Old Refrigerator

⚠ WARNING

Suffocation Hazard

Remove doors from your old refrigerator.

Failure to do so can result in death or brain damage.

IMPORTANT – Child entrapment and suffocation are not problems of the past. Junked or abandoned refrigerators are still dangerous – even if they will sit for "just a few days." If you are getting rid of your old refrigerator, please follow these instructions to help prevent accidents.

Before you throw away your old refrigerator or freezer:

- Take off the doors.
- Leave the shelves in place so that children may not easily climb inside.

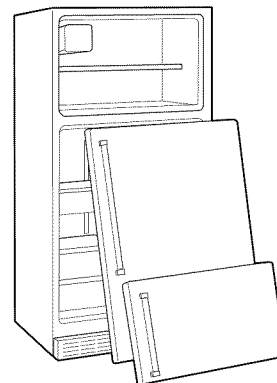

PARTS AND FEATURES

This manual covers several different models. The refrigerator you have purchased may have some or all of the items listed. The locations of the features may not match your model.

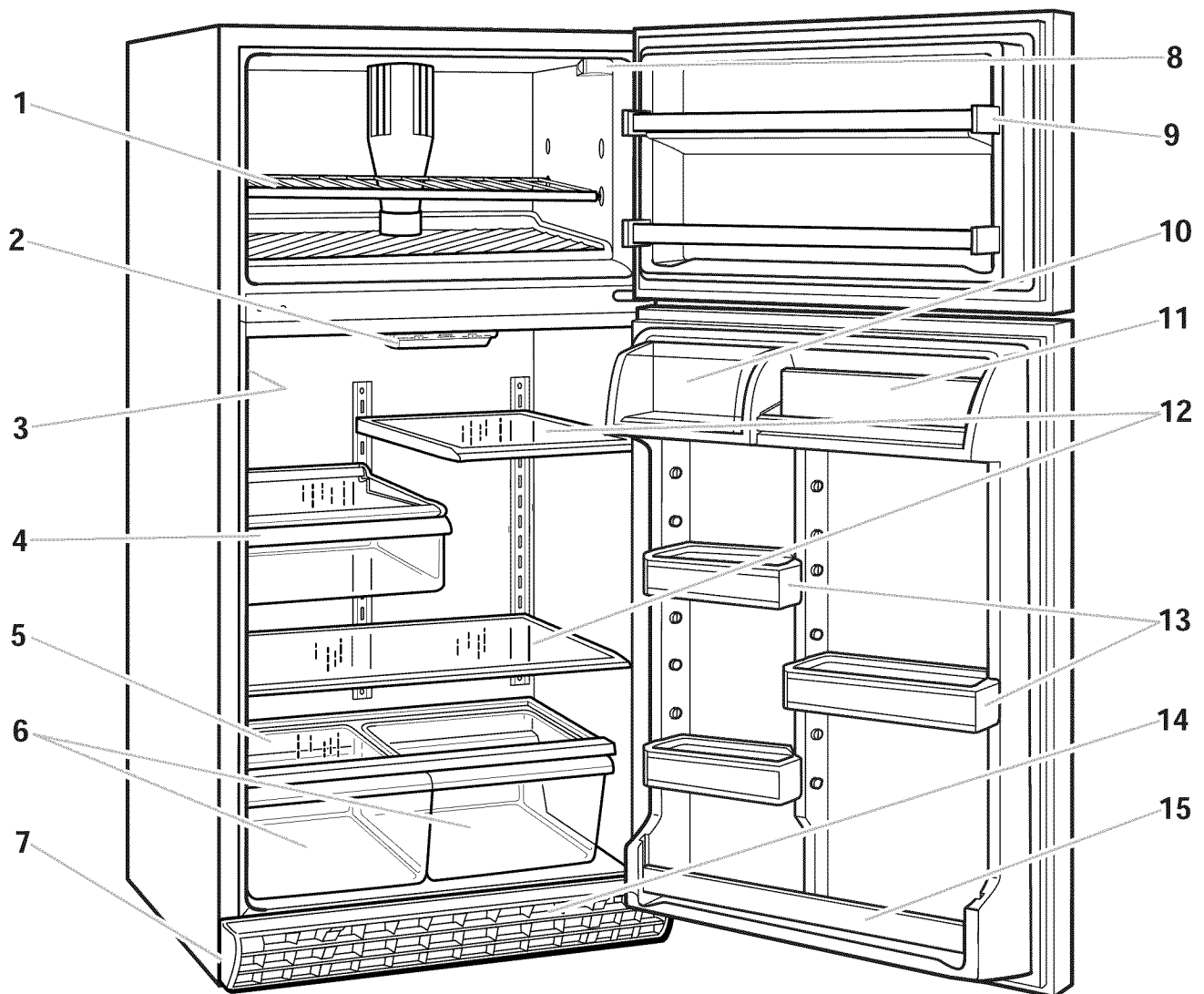

1. Freezer Shelf
2. Control Panel
3. Model and Serial Number Label
4. Meat Drawer
5. Crisper Cover
6. Crispers
7. Leveling Rollers (behind base grille)
8. Freezer Light
9. Snap-on Door Rails
10. Utility Compartment
11. Flip-up Shelf (on some models)
12. Adjustable Glass Shelves
13. Adjustable Door Bins (on some models)
14. Base Grille

15. Drop-in Door Rails

Other Parts and Features

(not shown in illustration above/optional on some models)

- Automatic Ice Maker
- Ice Cube Trays and Shelf or Bin
- Adjustable Utility Compartment and Tray
- Crisper Humidity Control
- Crisper Cover Track
- Chilled Meat Drawer
- Egg/Utility Bin
- Bin Load Locks
- Pull-out Freezer Floor
- Wine Rack
- Can/Bottle Rack

INSTALLING YOUR REFRIGERATOR

Unpacking Your Refrigerator

⚠️ WARNING

Excessive Weight Hazard

Use two or more people to move and install refrigerator.

Failure to do so can result in back or other injury.

Removing packaging materials

IMPORTANT: Depending on your model, do not remove the white Styrofoam insert that is located behind the control panel on the ceiling of the refrigerator. The insert is part of the refrigerator and not part of the packing material. If the insert is removed, ice may migrate down from the freezer and cause icicles to form.

- Remove tape and any temporary labels from your refrigerator before using. Do not remove any warning type labels, the model and serial number label, or the Tech Sheet that is fastened behind the base grille.

To remove any remaining tape or glue, rub the area briskly with your thumb. Tape or glue residue can also be easily removed by rubbing a small amount of liquid dish soap over the adhesive with your fingers. Wipe with warm water and dry.

- Do not use sharp instruments, rubbing alcohol, flammable fluids, or abrasive cleaners to remove tape or glue. These products can damage the surface of your refrigerator. For more information, see "Important Safety Instructions" in the "Refrigerator Safety" section.
- On some models, shelves, bins, door shelf rails, and other feature parts may be packaged in the Interior FeaturePak. Follow the instructions contained in the package for proper assembly.
- Depending on your model, to remove the protective (transparent) film that is on the nameplate, which is located on the freezer handle, use your fingernail and peel off the film, starting from one side and peeling to the other.

When Moving Your Refrigerator:

Your refrigerator is heavy. When moving the refrigerator for cleaning or service, be sure to protect the floor.

Always pull the refrigerator straight out when moving it. Do not wiggle or "walk" the refrigerator when trying to move it, as floor damage could occur.

Space Requirements

⚠️ WARNING



Explosion Hazard

Keep flammable materials and vapors, such as gasoline, away from refrigerator.

Failure to do so can result in death, explosion, or fire.

- To ensure proper ventilation for your refrigerator, allow for a .5" (1.25 cm) space on each side and at the top.

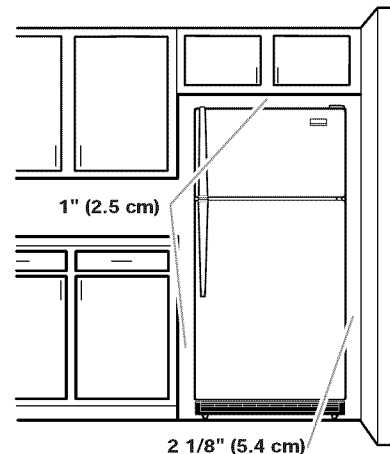

- If your refrigerator has an ice maker, make sure you leave some extra space at the back for the water line connections. The refrigerator can be flush against the back wall if you do not have an ice maker installed.
- If you are installing your refrigerator next to a fixed wall, leave 2" (5.08 cm) minimum on each side (depending on your model) to allow for the door to swing open.

NOTE: Do not install the refrigerator near an oven, radiator, or other heat source, nor in a location where the temperature will fall below 55°F (13°C).

Electrical Requirements

⚠ WARNING



Electrical Shock Hazard

Plug into a grounded 3 prong outlet.

Do not remove ground prong.

Do not use an adapter.

Do not use an extension cord.

Failure to follow these instructions can result in death, fire, or electrical shock.

Before you move your refrigerator into its final location, it is important to make sure you have the proper electrical connection:

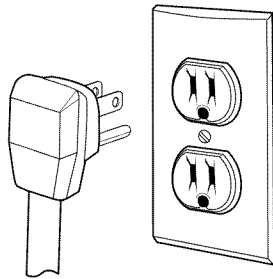

Recommended grounding method

A 115 Volt, 60 Hz., AC only 15 or 20 ampere fused, grounded electrical supply is required. It is recommended that a separate circuit serving only your refrigerator be provided. Use an outlet that cannot be turned off by a switch. Do not use an extension cord.

NOTE: Before performing any type of installation, cleaning, or removing a light bulb, turn the control, (Thermostat, Refrigerator or Freezer Control depending on the model) to OFF and then disconnect the refrigerator from the electrical source. When you are finished, reconnect the refrigerator to the electrical source and reset the control (Thermostat, Refrigerator or Freezer Control depending on the model) to the desired setting.

Connecting the Refrigerator to a Water Source

Read all directions carefully before you begin.

IMPORTANT:

- If operating the refrigerator before installing the water connection, turn ice maker to the OFF position to prevent operation without water.
- All installations must be in accordance with local plumbing code requirements.
- Use copper tubing and check for leaks.
- Install copper tubing only in areas where temperatures will remain above freezing.
- It may take up to 24 hours for your ice maker to begin producing ice.

Tools required:

- Standard screwdriver
- $\frac{7}{16}$ -inch and $\frac{1}{2}$ -inch open-end wrenches or two adjustable wrenches
- $\frac{1}{4}$ -inch nut driver
- $\frac{1}{4}$ -inch drill bit
- Hand drill or electric drill (properly grounded)

NOTE: Your refrigerator dealer has a kit available with a $\frac{1}{4}$ -inch saddle-type shut-off valve, a union, and copper tubing. Before purchasing, make sure a saddle-type valve complies with your local plumbing codes. Do not use a piercing-type or $\frac{3}{16}$ -inch saddle valve which reduces water flow and clogs more easily.

Cold water supply

The ice maker water valve contains a flow washer which is used as a water pressure regulator. The ice maker needs to be connected to a cold water line with water pressure between 30 and 120 psi. If a problem occurs, call your utility company.

Connecting to water line:

1. Unplug refrigerator or disconnect power.
2. Turn OFF main water supply. Turn ON nearest faucet long enough to clear line of water.
3. Find a $\frac{1}{2}$ -inch to $1\frac{1}{4}$ -inch vertical COLD water pipe near the refrigerator.

NOTE: Horizontal pipe will work, but the following procedure must be followed: Drill on the top side of the pipe, not the bottom. This will help keep water away from the drill. This also keeps normal sediment from collecting in the valve.

- To determine the length of copper tubing you will need, measure from connection on lower left rear of refrigerator to water pipe. Add 7 feet (2.1 m) to allow for moving refrigerator for cleaning. Use ¼-inch O.D. (outside diameter) copper tubing. Be sure both ends of copper tubing are cut square.
- Using a grounded drill, drill a ¼-inch hole in the cold water pipe you have selected.

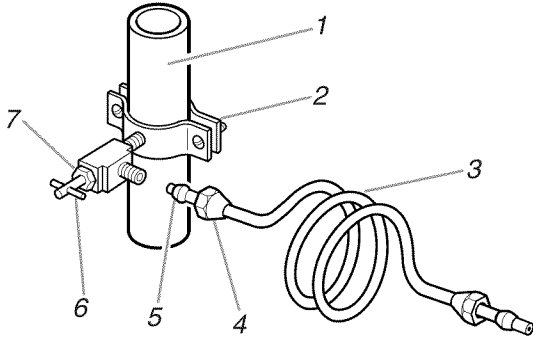

- Cold Water Pipe
- Pipe Clamp
- Copper Tubing
- Compression Nut
- Compression Sleeve
- Shut-Off Valve
- Packing Nut

- Fasten shut-off valve to cold water pipe with pipe clamp. Be sure outlet end is solidly in the ¼-inch drilled hole in the water pipe and that washer is under the pipe clamp. Tighten packing nut. Tighten the pipe clamp screws carefully and evenly so washer makes a watertight seal. Do not overtighten or you may crush the copper tubing, especially if soft (coiled) copper tubing is used. Now you are ready to connect the copper tubing.
- Slip compression sleeve and compression nut on copper tubing as shown. Insert end of tubing into outlet end squarely as far as it will go. Screw compression nut onto outlet end with adjustable wrench. Do not overtighten.
- Place the free end of the tubing into a container or sink, and turn ON main water supply and flush out tubing until water is clear. Turn OFF shut-off valve on the water pipe. Coil copper tubing.

Connecting to refrigerator:

- Attach the copper tube to the valve inlet using a compression nut and sleeve as shown. Tighten the compression nut. Do not overtighten. Use the tube clamp on the back of the refrigerator to secure the tubing to the refrigerator as shown. This will help prevent damage to the tubing when the refrigerator is pushed back against the wall.

- Turn shut-off valve ON. Check for leaks. Tighten any connections (including connections at the valve) or nuts that leak.

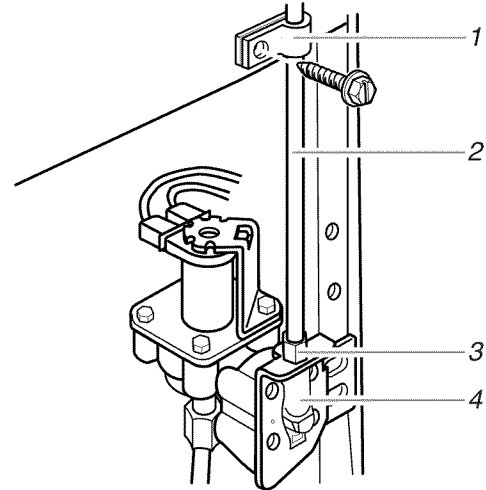

- Tube Clamp
- Copper Tubing
- Compression Nut
- Valve Inlet

- The ice maker is equipped with a built-in water strainer. If local water conditions require periodic cleaning or a well is your source of water supply, a second water strainer should be installed in the ¼-inch water line. Obtain a water strainer from your nearest appliance dealer. Install at either tube connection.
- Plug in refrigerator or reconnect power.

Base Grille

To remove the base grille:

- Open the refrigerator door.
- Grasp the grille with both hands.
- Lift up and tilt the bottom of the grille toward you.

NOTE: Do not remove the Tech Sheet that is fastened behind the grille.

To replace the base grille:

- Open the refrigerator door.
- Place upper clips in openings in the metal panel.
- Roll the grille down toward the refrigerator until it snaps into place.

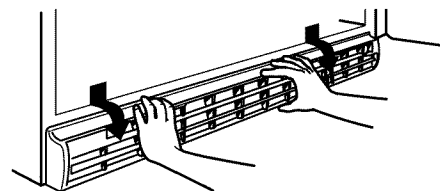

Refrigerator Doors: Removing, Reversing (optional) and Replacing

TOOLS NEEDED: 5/16-inch hex-head socket wrench, No. 2 Phillips screwdriver, flat-head screwdriver, 5/16-inch open-end wrench, flat 2-inch putty knife.

IMPORTANT: Before you begin, turn the refrigerator control OFF, unplug refrigerator or disconnect power. Remove food and any adjustable door or utility bins from doors.

Door Removal & Replacement

Base Grille

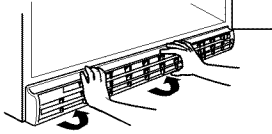

Top Hinge

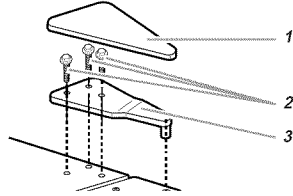

1. Top Hinge Cover
2. Hex-Head Hinge Screws
3. Top Hinge

Center Hinge

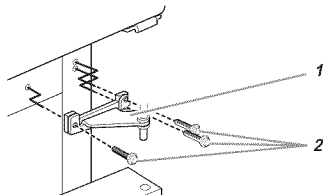

1. Center Hinge
2. Hex-Head Hinge Screws

Bottom Hinge

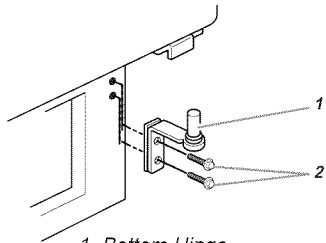

1. Bottom Hinge
2. Hex-Head Hinge Screws

Door Swing Reversal (optional)

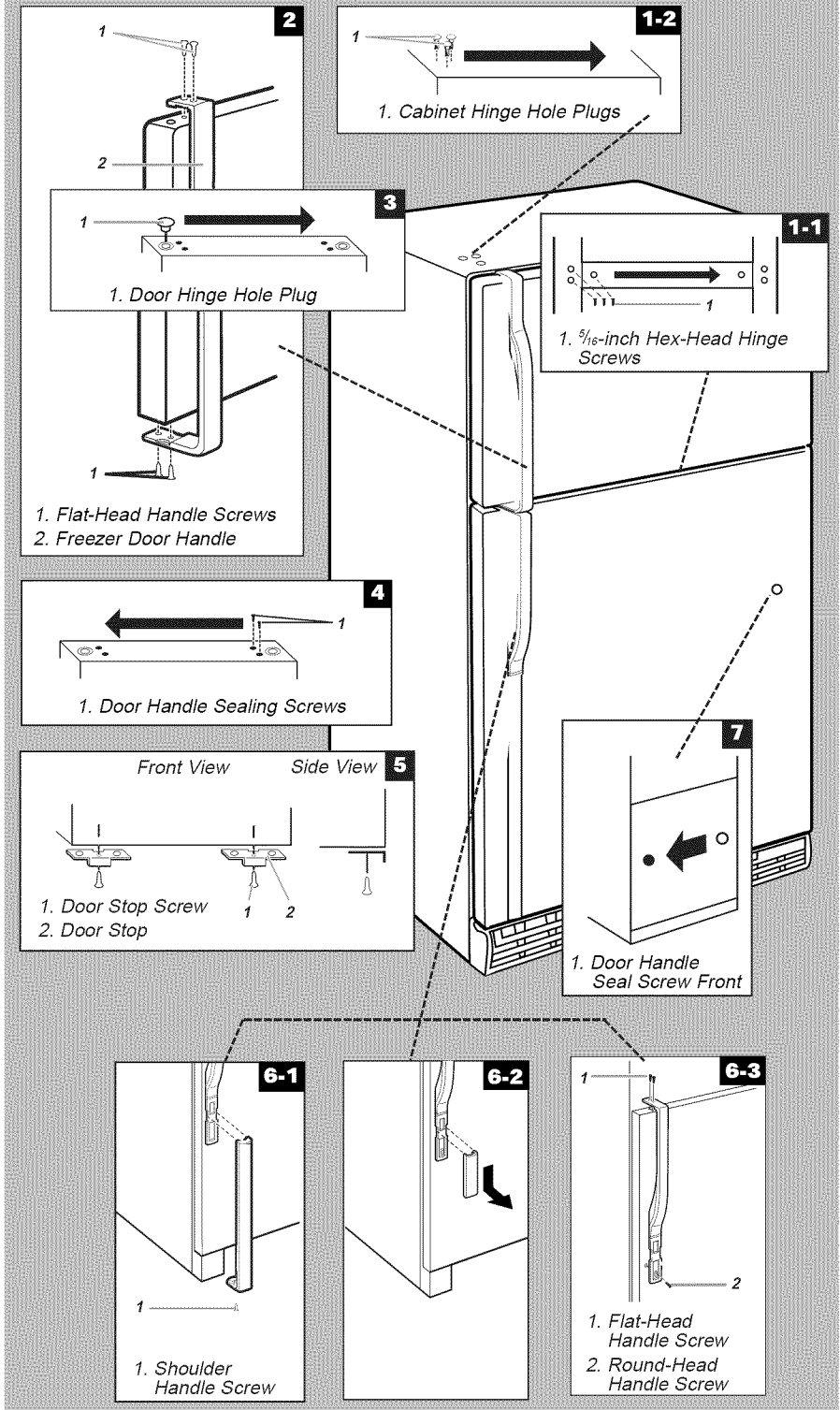

Door and hinge removal

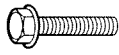

5/16-inch Hex Head Hinge Screw

1. Open refrigerator door and remove base grille from the bottom front of the refrigerator (see Base Grille graphic).
2. Close the refrigerator door and keep both doors closed until you are ready to lift them free from the cabinet.
NOTE: Provide additional support for the doors while the hinges are being moved. Do not depend on the door magnets to hold the doors in place while you are working.
3. Remove the parts for the top hinge as shown in Top Hinge graphic.
4. Lift the freezer door free from the cabinet.
5. Remove the parts for the center hinge as shown in the Center Hinge graphic.
6. Lift the refrigerator door free from the cabinet.
7. Remove the parts for the bottom hinge as shown in the Bottom Hinge graphic.

IMPORTANT: If you want to reverse your doors so that they open in the opposite direction, follow these steps. If you are not reversing the doors, see "Door and Hinge Replacement".

Door reversal (optional)



Door Stop Screw



Door Hinge Hole Plug



Door Handle Sealing Screw



Cabinet Hinge Hole Plug



Flat-Head Handle Screw



Round-Head Handle Screw



Door Handle Seal Screw Front



Shoulder Handle Screw

Cabinet

1. Remove 5/16-inch hex-head hinge screws from handle side and move them to opposite side (see Graphic 1-1).
2. Remove cabinet hinge hole plugs from cabinet top and move them to opposite side hinge holes as shown (see Graphic 1-2).

Freezer door

1. Remove freezer handle assembly as shown. Keep all parts together (see Graphic 2).
2. Remove door hinge hole plug. Move to opposite side as shown (see Graphic 3).
3. Remove door handle sealing screws. Move to opposite side of freezer door as shown (see Graphic 4).

4. Remove door stop. Move to opposite side of freezer door as shown (see Graphic 5).
5. Position freezer handle on opposite side of freezer door. Assemble handles on door as shown (see Graphic 2).
6. Tighten all screws. Set aside door until hinges and refrigerator compartment door are in place.

Refrigerator door

1. Remove refrigerator handle bottom trim. For **Style 1**, remove screw from bottom of door and slide trim down as shown (see Graphic 6-1). For **Style 2**, slide trim down as shown (see Graphic 6-2).
2. Remove refrigerator handle assembly as shown. Keep all parts together (see Graphic 6-3).
3. Remove door hinge hole plug from refrigerator door. Move to opposite side hinge hole as shown (see Graphic 3).
4. Remove door handle sealing screws. Move to opposite side of refrigerator door as shown (see Graphic 4).
5. Remove door handle seal screw front. Move to opposite side of refrigerator door as shown (see Graphic 7).
6. Remove door stop. Move to opposite side of refrigerator door as shown (see Graphic 5).
7. Position refrigerator handle on opposite side of the refrigerator door as shown (see Graphic 6-3). Drive top two screws in handle first. Align lower portion of handle and drive bottom screw.
8. Align refrigerator handle bottom trim. For **Style 1**, slide trim into place and attach bottom screw (see Graphic 6-1). For **Style 2**, slide trim into place (see Graphic 6-2).
9. Tighten all screws. Set aside refrigerator door until bottom hinge is installed on product.

Door and hinge replacement

Note: Graphic may be reversed if door swing is reversed.

1. Replace the parts for the bottom hinge as shown. Tighten screws.
2. Replace the refrigerator door.
NOTE: Provide additional support for the doors while the hinges are being moved. Do not depend on the door magnets to hold the doors in place while you are working.
3. Assemble the parts for the center hinge as shown and tighten all screws (see Center Hinge graphic).
4. Replace the freezer door.
5. Assemble the parts the top hinge as shown (see Top Hinge graphic). Do not tighten screws completely.
6. Line up the doors so that the bottom of the freezer door aligns evenly with the top of the refrigerator door. Tighten all screws.

Final Steps

1. Check all holes to make sure that hole plugs and screws are in place. Reinstall top hinge cover (see Top Hinge graphic).
2. Replace the base grille (see Base Grille graphic).
3. Plug in refrigerator or reconnect power.
4. Reset the controls. (See "Setting the Controls" section.)
5. Return all removable door parts to doors and food to product.

Door Closing and Alignment

Door Closing

Your refrigerator has two front adjustable rollers – one on the right and one on the left. If your refrigerator seems unsteady or you want the doors to close easier, adjust the refrigerator's tilt using the instructions below:

1. Plug refrigerator power cord into a 3 prong grounded outlet. Move the refrigerator into its final position.
2. Remove the base grille (see "Base Grille" earlier in this section). The two leveling screws are part of the front roller assemblies which are at the base of the refrigerator on either side.
3. Use a screwdriver to adjust the leveling screws. Turn the leveling screw to the right to raise that side of the refrigerator or turn the leveling screw to the left to lower that side. It may take several turns of the leveling screws to adjust the tilt of the refrigerator.

NOTE: Having someone push against the top of the refrigerator takes some weight off the leveling screws and rollers. This makes it easier to adjust the screws.

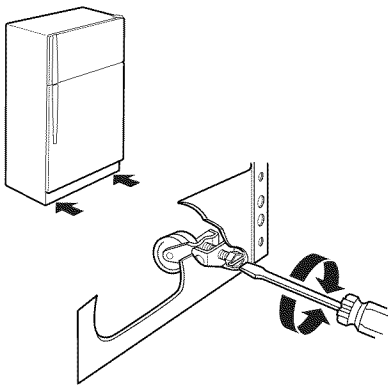

4. Open both doors again and check to make sure that they close as easily as you like. If not, tilt the refrigerator slightly more to the rear by turning both leveling screws to the right. It may take several more turns, and you should turn both leveling screws the same amount.
5. Replace the base grille.

Door Alignment

If the space between your doors looks uneven, you can adjust it using the instructions below:

1. Pry off the top hinge cover.
2. Loosen the top hinge screws using a 5/16-inch socket or wrench.
3. Have someone hold the door in place or put a spacer between the doors while you tighten the top hinge screws.
4. Replace the top hinge cover.

Understanding Sounds You May Hear

Your new refrigerator may make sounds that your old one didn't make. Because the sounds are new to you, you might be concerned about them. Most of the new sounds are normal. Hard surfaces, like the floor, walls, and cabinets, can make the sounds seem louder than they actually are. The following describes the kinds of sounds and what may be making them.

- If your product is equipped with an ice maker, you will hear a buzzing sound when the water valve opens to fill the ice maker for each cycle.
- The defrost timer will click when the automatic defrost cycle begins and ends. Also, the Thermostat Control (or Refrigerator Control depending on the model), will click when cycling on and off.
- Rattling noises may come from the flow of refrigerant, the water line, or items stored on top of the refrigerator.
- Your refrigerator is designed to run more efficiently to keep your food items at the desired temperature. The high efficiency compressor may cause your new refrigerator to run longer than your old one, and you may hear a pulsating or high-pitched sound.
- Water dripping on the defrost heater during a defrost cycle may cause a sizzling sound.
- You may hear the evaporator fan motor circulating the air through the refrigerator and freezer compartments.
- As each cycle ends, you may hear a gurgling sound due to the refrigerant flowing in your refrigerator.
- Contraction and expansion of the inside walls may cause a popping noise.
- You may hear air being forced over the condenser by the condenser fan.
- You may hear water running into the drain pan during the defrost cycle.

USING YOUR REFRIGERATOR

Ensuring Proper Air Circulation

In order to ensure proper temperatures, you need to permit air flow between the refrigerator and freezer sections. As shown in the illustration, cool air enters through the bottom of the freezer section and moves up. Most of the air then flows through the freezer section vents and recirculates under the freezer floor. The rest of the air enters the refrigerator section through the top vent.

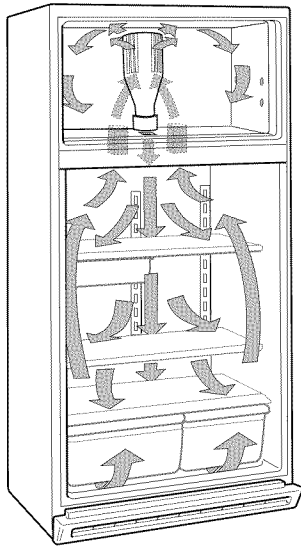

Do not block any of these vents with food packages. If the vents are blocked, airflow will be prevented and temperature and moisture problems may occur.

IMPORTANT: Because air circulates between both sections, any odors formed in one section will transfer to the other. You must thoroughly clean both sections to eliminate odors. To prevent odor transfer and drying out of food, wrap or cover foods tightly. (See the "Food Storage Guide" section for details.)

Setting the Controls

For your convenience, the refrigerator controls are preset at the factory. Controls for the refrigerator and freezer are located in the top of the refrigerator section.

When you first install your refrigerator, make sure that the controls are still preset. The Refrigerator Control and the Freezer Control should both be at the "mid-settings" as shown. The "mid-setting" for Style 1 is "4" and the "mid-setting" for Style 2 is "3".

Style 1

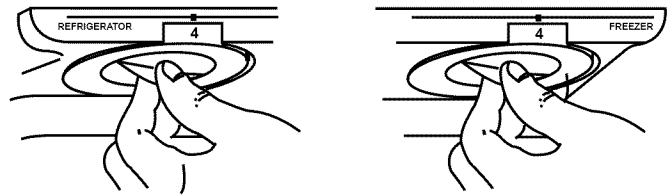

Style 2

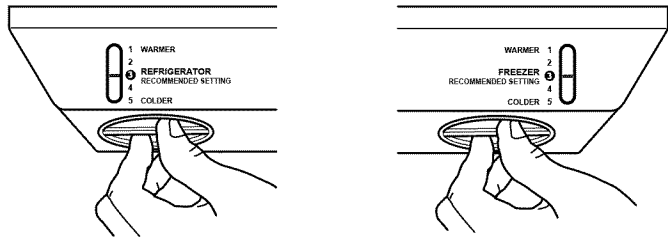

NOTE: To turn your refrigerator off, turn the Refrigerator Control until the word OFF appears, as shown below. Your refrigerator will not cool when the Refrigerator Control is set to OFF.

Style 1

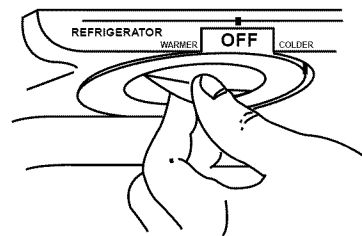

Style 2

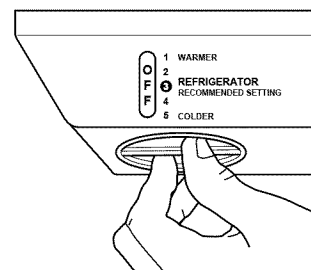

Give your refrigerator time to cool down completely before adding food. It is best to wait 24 hours before you put food into the refrigerator.

IMPORTANT: If you add food before the refrigerator has cooled completely, your food may spoil. **Turning the Refrigerator and Freezer Controls to a higher (colder) than recommended setting will not cool the compartments any faster.**

The Freezer Control functions as an airflow director. Setting "1" will direct more of the cold air into the refrigerator section, while setting "5" (or "7" depending on your model) will direct more of the cold air into the freezer section. The cold air flows from the freezer compartment through the **top vent** into your fresh food section (see diagram in the "Ensuring Proper Air Circulation" section).

Adjusting Control Settings

Give the refrigerator time to cool down completely before adding food. It is best to wait 24 hours before you put food into the refrigerator. The "mid-settings" indicated in the previous section should be correct for normal household refrigerator usage. The controls are set correctly when milk or juice is as cold as you like and when ice cream is firm.

The Refrigerator Control functions as the thermostat for the entire product (refrigerator and freezer sections). The higher the number setting, the longer the compressor will run to keep the temperature colder. The Freezer Control adjusts the cold air flow from the freezer to the refrigerator.

If you need to adjust temperatures in the refrigerator or freezer, start by adjusting the refrigerator first. Wait 24 hours after the refrigerator adjustment to check the freezer temperature. If it is too warm or too cold, then adjust the Freezer Control as well.

Use the settings listed in the chart below as a guide.

Always remember to wait at least 24 hours between adjustments.

CONDITION/REASON:	RECOMMENDED ADJUSTMENT:
REFRIGERATOR section too warm <ul style="list-style-type: none">■ Door opened often■ Large amount of food added■ Room temperature very warm	Turn REFRIGERATOR Control to next higher number, wait 24 hours, then re-check
FREEZER section too warm/ice not made fast enough <ul style="list-style-type: none">■ Door opened often■ Large amount of food added■ Very cold room temperature (can't cycle often enough)■ Heavy ice usage■ Air diffuser blocked by items	Turn FREEZER Control to next higher number, wait 24 hours, then re-check Move items out of airstream
REFRIGERATOR section too cold <ul style="list-style-type: none">■ Controls not set correctly for your conditions	Turn REFRIGERATOR Control to next lower number, wait 24 hours, then re-check
FREEZER section too cold <ul style="list-style-type: none">■ Controls not set correctly for your conditions	Turn FREEZER control to next lower number, wait 24 hours, then re-check

Food Storage Guide

Storing fresh food

Wrap or store food in the refrigerator in airtight and moisture-proof material unless otherwise noted. This prevents food odor and taste transfer throughout the refrigerator. For dated products, check code date to ensure freshness.

Butter or margarine

Keep opened butter in covered dish or closed compartment. When storing an extra supply, wrap in freezer packaging and freeze.

Cheese

Store in the original wrapping until you are ready to use it. Once opened, rewrap tightly in plastic wrap or aluminum foil.

Milk

Wipe milk cartons. For best storage, place milk on interior shelf.

Eggs

Store in original carton on interior shelf.

Fruit

Wash, let dry, and store in refrigerator in plastic bags or crisper. Do not wash or hull berries until they are ready to use. Sort and keep berries in original container in a crisper, or store in a loosely closed paper bag on a refrigerator shelf.

Leafy vegetables

Remove store wrapping and trim or tear off bruised and discolored areas. Wash in cold water and drain. Place in plastic bag or plastic container and store in crisper.

Vegetables with skins (carrots, peppers)

Place in plastic bags or plastic container and store in crisper.

Fish

Use fresh fish and shellfish the same day as purchased.

Meat

Store most meat in original wrapping as long as it is airtight and moisture-proof. Rewrap if necessary. See the following chart for storage times. When storing meat longer than the times given, freeze the meat.

Chicken	1-2 days
Ground beef.....	1-2 days
Variety meats (liver, heart, etc.).....	1-2 days
Cold cuts	3-5 days
Steaks/roasts.....	3-5 days
Cured meats	7-10 days

Leftovers

Cover leftovers with plastic wrap or aluminum foil. Plastic containers with tight lids can also be used.

Freezing

Your freezer will not quick-freeze any large quantity of food. Put no more unfrozen food into the freezer than will freeze within 24 hours (no more than 2 to 3 lbs of food per cubic foot [907-1,350 g per liter] of freezer space). Leave enough space in the freezer for air to circulate around packages. Be careful to leave enough room at the front so the door can close tightly.

Storage times will vary according to the quality and type of food, the type of packaging or wrap used (airtight and moisture-proof), and the storage temperature. Ice crystals inside a sealed package are normal. This simply means that moisture in the food and air inside the package have condensed, creating ice crystals.

NOTE: Allow hot foods to cool at room temperature for 30 minutes, then package and freeze. Cooling hot foods before freezing saves energy.

Storing frozen food

NOTE: For further information about preparing food for freezing or food storage times, check a freezer guide or reliable cookbook.

Packaging

Successful freezing depends on the correct packaging. When you close and seal the package you must not allow air or moisture in or out. If you do, you could have food odor and taste transfer throughout the refrigerator, and also dry out frozen food.

Packaging recommendations:

- Rigid plastic containers with tight-fitting lids
- Straight-sided canning/freezing jars
- Heavy-duty aluminum foil
- Plastic-coated paper
- Non-permeable plastic wraps (made from saran film)
- Specified freezer self-sealing plastic bags

Follow package or container instructions for proper freezing methods.

Do not use:

- Bread wrappers
- Non-polyethylene plastic containers
- Containers without tight lids
- Wax paper or wax-coated freezer wrap
- Thin, semi-permeable wrap

REFRIGERATOR FEATURES

Refrigerator Shelves

The shelves in your refrigerator are adjustable to meet your individual storage needs. Your model may have glass or wire shelves.

Storing similar food items together in your refrigerator and adjusting the shelves to fit different heights of items will make finding the exact item you want easier. It will also reduce the amount of time the refrigerator door is open, and save energy.

IMPORTANT: Do not clean glass shelves with warm water when they are cold. Shelves may break if exposed to sudden temperature changes or impact, such as bumping. For your protection tempered glass is designed to shatter into many small pebble-size pieces. This is normal.

NOTE: Glass shelves are heavy. Use special care when removing them to avoid impact from dropping.

To remove shelves from the shipping position (shelves are shipped upside down):

1. Grasp front of upper shelf with one hand and use other hand to remove packing material from shelf area.
2. Lower front of upper shelf until shelf hooks can be removed from slots in shelf supports on the back refrigerator wall. Pull shelf forward to remove.
3. Flip shelf over.
4. Insert rear shelf hooks into slots in shelf supports.
5. Tilt front of shelf up until rear hooks drop into slots.
6. Lower front of shelf. Check to make sure that shelf is securely in position.

Slide-out Shelves (on some models)

Some shelves slide out, providing easier access to foods stored in back.

To slide out shelf, carefully pull front of shelf toward you.

To slide in shelf, push shelf in until it stops.

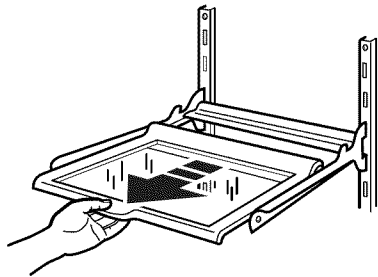

To remove a shelf from the metal frame:

1. Pull shelf out to the stop.
2. Tilt front of the shelf up and pull it out a little farther.
3. Lift up shelf so that it moves through the slot in the frame.

Replace the shelf in the reverse order.

Shelves and Shelf Frames

To remove a shelf/frame:

1. Tilt up front of the shelf/frame.
2. Pull shelf/frame.

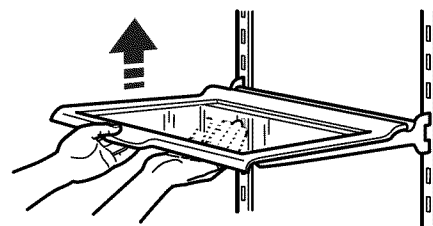

To replace a shelf/frame:

1. Guide the rear shelf hooks into the slots in the shelf supports on the back refrigerator wall.
2. Tilt up front of shelf/frame.
3. Lower the front of the shelf into position.

Wine Rack (on some models)

To install the wine rack:

Slide the wine rack between the refrigerator shelf and the wall of the refrigerator compartment.

To remove the wine rack:

Pull the wine rack straight out from between the refrigerator shelf and the wall of the compartment.

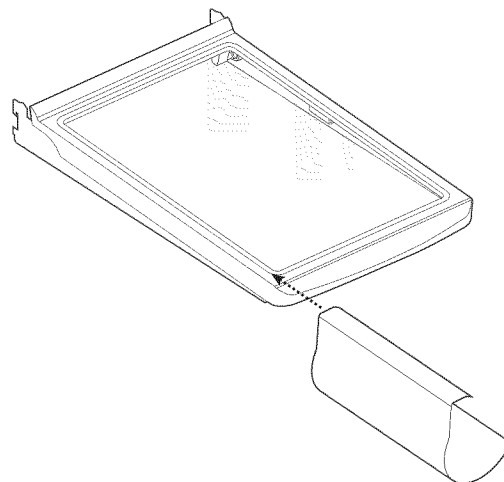

Can/Bottle Rack (on some models)

To remove the can/bottle rack:

1. Remove all items from the can/bottle rack.
2. Pull the can/bottle rack straight out from between the refrigerator shelf and the wall of the compartment.

To replace the can/bottle rack:

Slide the can/bottle rack between the refrigerator shelf and the wall of the refrigerator compartment.

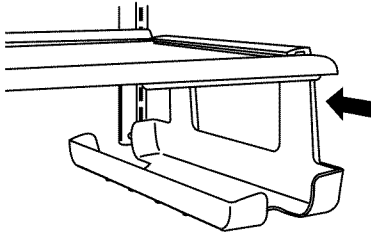

To replace the cover (Style 1):

1. Guide the cover's rear hooks into the slots in the shelf supports on the back wall.
2. Tilt cover up at the front until the rear hooks drop into the slots.
3. Lower front of cover to a level position and replace meat drawer.

To remove the cover (Style 2):

1. Remove meat drawer.
2. Push cover back to release the rear of the cover from the shelf.
3. Tilt cover up at the front.
4. Pull cover forward and out.

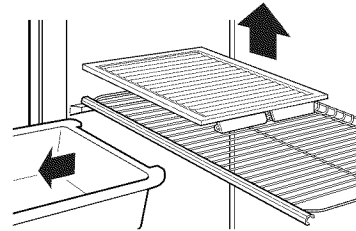

Meat Drawer and Cover (on some models)

To remove the meat drawer (all styles):

1. Slide meat drawer out to the stop.
2. Lift front of meat drawer with one hand while supporting bottom of drawer with other hand. Slide drawer out the rest of the way.

To replace the meat drawer (all styles):

1. Guide the drawer into the meat cover supports.
2. Push the drawer in until it stops.

To remove the cover (Style 1):

1. Remove meat drawer.
2. Tilt front of cover up.
3. Lift back of cover.
4. Pull cover straight out.

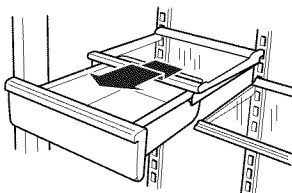

To replace the cover (Style 2):

1. Fit notches and rear edge of cover over rear and center crossbars on the shelf.
2. Lower cover into place.
3. Replace the meat drawer.

Chilled Meat Drawer (on some models)

To adjust the meat drawer temperature:

1. Slide the meat drawer temperature control forward to make the meat drawer warmer.
2. Slide the meat draw temperature control backward to make the meat drawer colder.

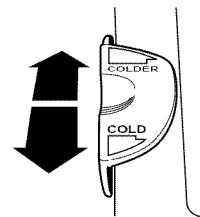

Crisper and Crisper Cover (on some models)

To remove the crisper:

1. Slide crisper straight out to the stop.
2. Lift the front.
3. Slide crisper out the rest of the way.
4. Replace the crisper by sliding it back in fully past the drawer stop.

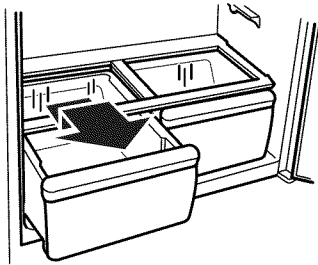

To remove the crisper cover:

1. Remove both crispers.
2. Holding glass insert firmly, grasp one side of crisper cover and lift the other side up from the bottom.
3. Slide the glass insert out to remove.
4. Lift cover frame up and remove.

NOTE: Before reinstalling the cover, make sure the U-shaped reinforcement bar is reinstalled.

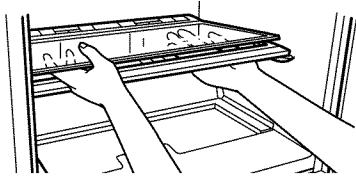

To replace crisper cover:

1. Fit back of cover frame into supports on side walls of the refrigerator.
2. Lower front of the cover frame into place.
3. Slide rear of glass insert into cover frame and lower front into place.

Crisper Humidity Control (on some models)

You can control the amount of humidity in the moisture-sealed crisper. Adjust the control to any setting between LOW and HIGH.

- LOW (open) lets moist air out of the crisper for best storage of fruits and vegetables with skins.
- HIGH (closed) keeps moist air in the crisper for best storage of fresh, leafy vegetables.

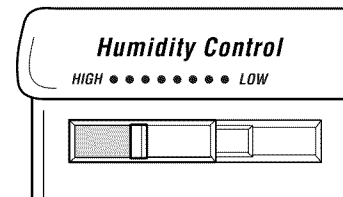

Door Rails

The door rails may be removed for easier cleaning.

Snap-on Door Rails

To remove the rails:

1. Remove all items from the shelf.
2. Push in slightly on the front of the bracket while pulling out on the inside tab.
3. Repeat these steps for the other end of the rail.

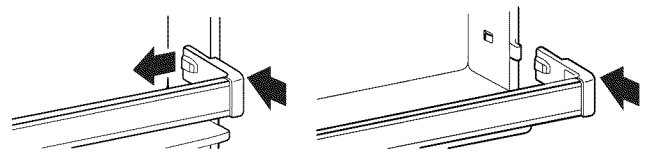

To replace the rails:

1. Line up the ends of the brackets with the buttons on the sides of the door liner.
2. Firmly snap bracket and rail assembly onto the tabs above the shelf as shown.

Drop-in Door Rails

To remove the rails:

1. Remove all items from the shelf.
2. Pull straight up on each end of the rail.

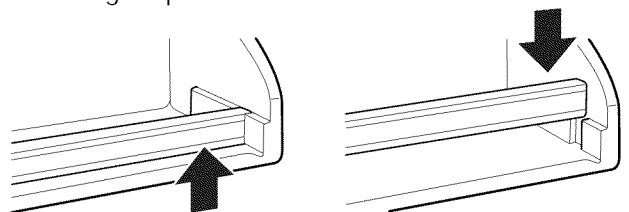

To replace the rails:

1. Slide the shelf rail into the slots on the door.
2. Push the rail straight down until it stops.

Door Bins

(on some models)

The door bins are removable for easy cleaning and adjusting.

1. **To remove the bin**, simply lift the bin up and pull straight out.
2. **To replace the bin**, slide it in above the desired support button and push down until it stops.

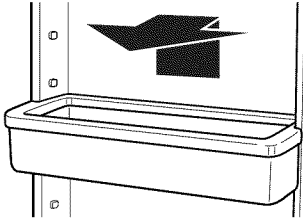

To adjust the utility compartment or tray:

1. Lift the front slightly.
2. Slide to desired position.
3. Lower front to lock into place.

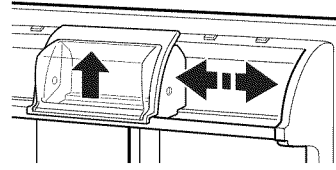

Adjustable Utility Compartment & Tray

(on some models)

The utility compartment and tray slide from one side to the other for more flexible storage. The tray fits on either side of the utility compartment or partially underneath it. Try moving it into different places to find the option that works best for you.

To install the utility compartment and tray:

1. Insert the front of the utility tray into the slot on the back of the shelf rail. Lower the back of the tray into position.
2. Place the front of the utility compartment on top of the shelf rail. Lower the back of the compartment onto the ribs on the refrigerator door.

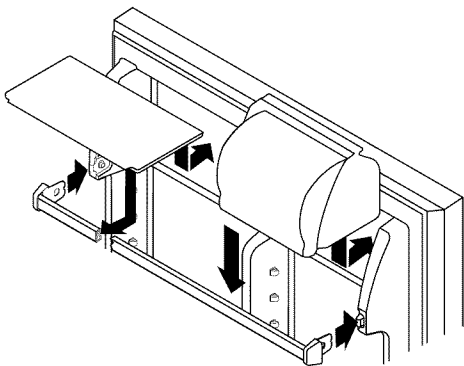

Flip-up Door Shelf

(on some models)

The shelf bottom flips up so you can store taller items in the door shelf below. When in the down position, the shelf is strong enough to hold up to 10 pounds (4.5 kg).

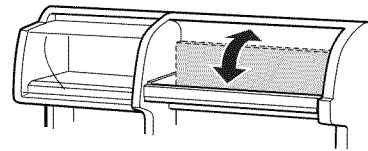

Ice Maker Operation

(on some models)

After the freezer section reaches normal freezer temperature, the ice maker fills with water and begins forming ice. Allow 24 hours to produce the first batch of ice. Ice maker should then produce approximately 7 to 9 batches of ice in a 24-hour period. Discard the first three batches of ice produced to avoid impurities that may be flushed out of the system.

The ON/OFF lever for the ice maker is a wire shut-off arm located on the side of the ice maker. Push the wire shut-off arm down to start making ice automatically, and push it up to shut off the ice maker.

After ice is made, the ice cubes drop into the storage bin. When ice storage bin is full, the wire shut-off arm raises to the OFF position (arm up). If ice is not needed, you can stop the ice maker by raising the wire shut-off arm to the OFF position (arm up). Listen for a click sound to be sure that the ice maker will not continue to operate.

To start ice maker, lower the wire shut-off arm to the ON position (arm down). Do not force the arm up or down. Do not store anything on top of the ice maker or in the ice storage bin.

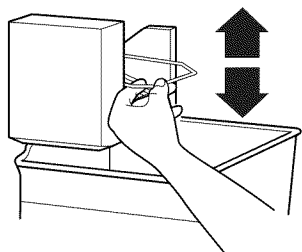

- It is normal for the ice cubes to be attached at the corners. They will break apart easily.
- The ice maker will not operate until the freezer is cold enough to make ice. This can take as long as overnight.
- If ice is not being made fast enough and more ice is needed, turn the Freezer Control toward a higher (colder) number in half number steps. (For example, if the control is at 3, move it to between 3 and 4.) Wait 24 hours and, if necessary, gradually turn the Freezer Control to the highest setting, waiting 24 hours between each increase.

REMEMBER:

- The quality of your ice will be only as good as the quality of the water supplied to your ice maker.
- Avoid connecting the ice maker to a softened water supply. Water softener chemicals (such as salt) can damage parts of the ice maker and lead to poor quality ice. If a softened water supply cannot be avoided, make sure the water softener is operating properly and is well maintained.

Freezer Shelf (on some models)

To remove the shelf:

1. Lift entire shelf slightly.
2. Move shelf all the way to one side.
3. Tilt other side up and out of shelf supports.
4. Pull shelf up and out.

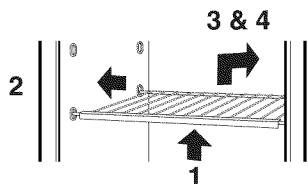

To replace the shelf:

1. Tilt the shelf and insert into freezer compartment.
2. Insert one end of the shelf all the way into the center of the shelf supports.
3. Lower other end of shelf and insert into the shelf supports.
4. Lower shelf into place.

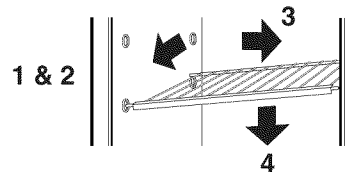

NOTE: The shelf should lower slightly and lock into place. If the shelf does not appear stable, make sure both ends of the shelf are inserted into the shelf supports.

Pull-out Freezer Floor (on some models)

The freezer floor pulls out for easier access to foods in the back of the freezer and for easier cleaning.

To remove the freezer floor:

1. Remove all food items from the freezer floor.
2. Lift both back "fences" up and out (on some models).
3. Pull the floor out about 1 inch (2.5 cm) with one hand around the air tower section (center back) and one hand at center front.
4. Lift up floor at rear until hooks release from cabinet.
5. Pull floor out the rest of the way.

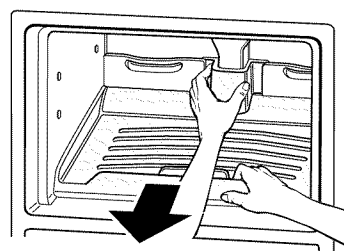

To replace the freezer floor:

1. Position back of floor into freezer opening.
2. Slide floor straight in until hooks drop into place at rear of cabinet.
3. Replace "fences" by aligning pins with socket in the floor, and pushing down until they snap into place (on some models).



CARING FOR YOUR REFRIGERATOR

Cleaning Your Refrigerator

! WARNING



Explosion Hazard

Use nonflammable cleaner.

Failure to do so can result in death, explosion, or fire.

Both the refrigerator and freezer sections defrost automatically. However, clean both sections about once a month to prevent odors from building up. Wipe up spills immediately.

Energy Saving Tip:

Clean the condenser coils regularly, as described in the cleaning chart in this section. A coil cleaning brush is available for purchase. Call 1-800-366-PART and ask for Part Number 4210463.

To clean your refrigerator:

- Unplug refrigerator or disconnect power.
- Remove all removable parts from inside, such as shelves, crispers, etc.
- Use a clean sponge or soft cloth and a mild detergent in warm water. Do not use abrasive or harsh cleaners.
- Hand wash, rinse, and dry all surfaces thoroughly.
- Plug in refrigerator or reconnect power.

■ Additional cleaning tips are listed below:

PART	COMMENTS
Outside	<ul style="list-style-type: none"> ■ Waxing external painted metal surfaces helps provide rust protection. Do not wax plastic parts. Wax painted metal surfaces at least twice a year using appliance wax (or auto paste wax). Apply wax with a clean, soft cloth. ■ For products with a stainless steel exterior, use a clean sponge or soft cloth and a mild detergent in warm water. Do not use abrasive or harsh cleaners. Dry thoroughly with a soft cloth.
Inside walls (allow freezer to warm up so cloth won't stick)	<ul style="list-style-type: none"> ■ To help remove odors, you can wash with a mixture of warm water and baking soda (2 tbs to 1 qt [26 g to .95 L] of water).
Door liners and gaskets	<ul style="list-style-type: none"> ■ Do not use cleaning waxes, concentrated detergents, bleaches, or cleaners containing petroleum on plastic parts.
Plastic parts (covers and panels)	<ul style="list-style-type: none"> ■ Do not use paper towels, window sprays, scouring cleansers or flammable fluids. These can scratch or damage material.
Condenser coils	<ul style="list-style-type: none"> ■ Remove base grille. (See the "Base grille" section.) ■ Use a vacuum with an extended attachment to clean condenser coils. ■ Vacuum coils when dusty or dirty. Coils may need to be cleaned as often as every other month. ■ Replace base grille.

Changing the Light Bulbs

NOTE: Not all appliance bulbs will fit your refrigerator. Be sure to replace the bulb with one of the same size, shape, and wattage.

To change the refrigerator light:

1. Unplug refrigerator or disconnect power.
2. Reach behind the Control Panel and unscrew the bulb.
3. Replace the bulb with an appliance bulb of the same wattage.

4. Plug in refrigerator or reconnect power.

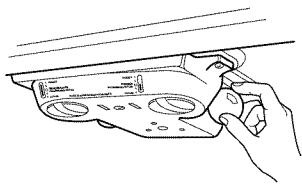

**To change freezer light:
(on some models)**

1. Unplug refrigerator or disconnect power.
2. Reach behind light shield to remove bulb.
3. Replace bulb with a 40-watt appliance bulb.
4. Plug in refrigerator or reconnect power.

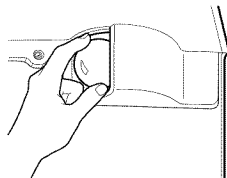

Power Interruptions

If the electricity in your house goes off, call the power company and ask how long it will be off.

1. If the power will be out for **24 hours or less, keep both refrigerator doors closed** to help foods stay cold and frozen.
2. If the power will be out for **more than 24 hours:**
 - a) Remove all frozen food and store it in a frozen food locker.

OR

 - b) Place 2 lbs (907 g) of dry ice in the freezer for every cubic foot (28 L) of freezer space. This will keep the food frozen for two to four days. While handling dry ice, wear gloves to protect your hands from ice burns.

OR

 - c) If neither a food locker nor dry ice is available, consume or can perishable food at once.

REMEMBER: A full freezer stays cold longer than a partially filled one. A freezer full of meat stays cold longer than a freezer full of baked goods. If you see that food contains ice crystals, it may be safely refrozen, although the quality and flavor may be affected. If the condition of the food is poor, or if you feel it is unsafe, dispose of it.

Vacation and Moving Care

Vacations

If you choose to leave the refrigerator on while you're away, use these steps to prepare your refrigerator before you leave.

1. Use up any perishables and freeze other items.
2. If your refrigerator has an automatic ice maker:
 - Raise wire shut-off arm to OFF (up) position.
 - Shut off water supply to the ice maker.
3. Empty the ice bin.

If you choose to turn the refrigerator off before you leave, follow these steps.

1. Remove all food from the refrigerator.
2. If your refrigerator has an automatic ice maker:
 - Turn off the water supply to the ice maker at least one day ahead of time.
 - When the last load of ice drops, raise the wire shut-off arm to the OFF (up) position.
3. Depending on your model, turn the Thermostat Control (or Refrigerator Control, depending on the model) to OFF. See the "Setting the Controls" section.
4. Clean refrigerator, wipe it, and dry well.
5. Tape rubber or wood blocks to the tops of both doors to prop them open far enough for air to get in. This stops odor and mold from building up.

Moving

When you are moving your refrigerator to a new home, follow these steps to prepare it for the move.

1. If your refrigerator has an automatic ice maker:
 - Turn off the water supply to the ice maker at least one day ahead of time.
 - Disconnect the water line from the back of the refrigerator.
 - When the last load of ice drops, raise the wire shut-off arm to the OFF (up) position.
2. Remove all food from the refrigerator and pack all frozen food in dry ice.
3. Depending on your model, turn the Thermostat Control (or Refrigerator Control, depending on the model) to OFF. See the "Setting the Controls" section.
4. Unplug the refrigerator.
5. Empty water from the defrost pan.
6. Clean, wipe, and dry thoroughly.
7. Take out all removable parts, wrap them well, and tape them together so they don't shift and rattle during the move.
8. Depending on the model, raise the front of the refrigerator so it rolls more easily OR screw in the leveling legs so they don't scrape the floor. See the "Door Closing" section.
9. Tape the doors shut and the power cord to the refrigerator cabinet.

When you get to your new home, put everything back and refer to the "Installing Your Refrigerator" section for preparation instructions. Also, if your refrigerator has an automatic ice maker, remember to reconnect the water supply to the refrigerator.

TROUBLESHOOTING

Try the solutions suggested here first in order to avoid the cost of an unnecessary service call.

Your refrigerator will not operate

- **Is the power supply cord unplugged?**
Firmly plug the cord into a live outlet with proper voltage.
- **Has a household fuse or circuit breaker tripped?**
Replace the fuse or reset the circuit.
- **Is the Refrigerator Control turned to the OFF position?**
Refer to the "Setting the Controls" section.
- **Is the refrigerator defrosting?**
Recheck to see if the refrigerator is operating in 30 minutes. Your refrigerator will regularly run an automatic defrost cycle.

The lights do not work

- **Is the power supply cord unplugged?**
Firmly plug the cord into a live outlet with proper voltage.
- **Is a light bulb loose in the socket?**
Turn the refrigerator control to OFF. Disconnect the refrigerator from the electrical supply. Gently remove the bulb and reinsert. Then reconnect the refrigerator to the electrical supply and reset the refrigerator control.
- **Has a light bulb burned out?**
Replace with an appliance bulb of the same wattage, size, and shape. See the "Changing the Light Bulb(s)" section.

There is water in the defrost drain pan

- **Is the refrigerator defrosting?**
The water will evaporate. It is normal for water to drip into the defrost pan.
- **Is it more humid than normal?**
Expect that the water in the defrost pan will take longer to evaporate. This is normal when it is hot or humid.

The motor seems to run too much

- **Is the room temperature hotter than normal?**
Expect the motor to run longer under warm conditions. At normal room temperatures, expect your motor to run about 40% to 80% of the time. Under warmer conditions, expect it to run even more of the time.
- **Has a large amount of food just been added to the refrigerator?**
Adding a large amount of food warms the refrigerator. It is normal for the motor to run longer in order to cool the refrigerator back down. See the "Food Storage Guide" section.
- **Are the doors opened often?**
Expect the motor to run longer when this occurs. In order to conserve energy, try to get everything you need out of the refrigerator at once, keep food organized so it is easy to find, and close the door as soon as the food is removed.
- **Is the control set correctly for the surrounding conditions?**
Refer to the "Setting the Controls" section.
- **Are the doors closed completely?**
Push the doors firmly shut. If they will not shut all the way, see "The doors will not close completely" later in this section.
- **Are the condenser coils dirty?**
This prevents air transfer and makes the motor work harder. Clean the condenser coils. Refer to the "Cleaning Your Refrigerator" section.

NOTE: Your new refrigerator will run longer than your old one due to its high efficiency motor.

The refrigerator seems to make too much noise

- **The sounds may be normal for your refrigerator.**
Refer to the "Understanding Sounds You May Hear" section.

The ice maker is not producing ice

- **Is the freezer temperature cold enough to produce ice?**
Wait 24 hours after hook-up for ice production. See the "Setting the Controls" section.
- **Is the wire shut-off arm in the OFF (arm up) position?**
Lower wire shut-off arm to the ON (arm down) position. See the "Ice Maker Operation" section.

- **Is the water line shut-off valve to the refrigerator turned on?**

Turn on the water valve. See the "Connecting the Refrigerator to a Water Source" section.

- **Is an ice cube jammed in the ejector arm?**
Remove the ice from the ejector arm with a plastic utensil. Refer to the "Ice Maker Operation" section.
- **Does the ice maker mold have water in it or has no ice been produced?**
Check to see if your refrigerator has been connected to your home water supply and the supply shut-off valve is turned on. Refer to the "Connecting the Refrigerator to a Water Source" section.

NOTE: If not due to any of the above, there may be a problem with the water line. Call for service.

The ice maker is producing too little ice

- **Has the ice maker just been installed?**
Wait 72 hours for full ice production to begin. Once your refrigerator is cooled down, the ice maker should begin producing 70-120 cubes every 24 hours.
- **Has a large amount of ice just been removed?**
Allow 24 hours for ice maker to produce more ice.
- **Is the control set correctly?**
Refer to the "Setting the Controls" section.
- **Is the water shut-off valve turned completely on?**
Turn valve on fully. Refer to the "Connecting the Refrigerator to a Water Source" section.
- **Is there a water filter installed on the refrigerator? This filter may be clogged or installed incorrectly.**
First, check the filter installation instructions to ensure that the filter was installed correctly and is not clogged. If installation or clogging is not a problem, call a qualified person or a technician.

Off-taste or odor in the ice

- **Are the plumbing connections new, causing discolored or off-flavored ice?**
Discard the first few batches of ice.
- **Have the ice cubes been stored for too long?**
Throw old ice away and make a new supply.
- **Has food in the refrigerator been wrapped properly?**
Refer to the "Food Storage Guide" section.
- **Do the freezer and ice bin need to be cleaned?**
See the "Cleaning Your Refrigerator" section.
- **Does the water contain minerals (such as sulfur)?**
A filter may need to be installed to remove the minerals.

The divider between the two compartments is warm

The warmth is probably due to normal operation of the automatic exterior moisture control.

Temperature is too warm

- **Are the air vents blocked in either compartment? This prevents the movement of cold air from the freezer to the refrigerator.**
Remove any objects from in front of the air vents. Refer to "Ensuring Proper Air Circulation" for the location of air vents.
- **Are the door(s) opened often?**
Be aware that the refrigerator will warm when this occurs. In order to keep the refrigerator cool, try to get everything you need out of the refrigerator at once, keep food organized so it is easy to find, and close the door as soon as the food is removed.
- **Has a large amount of food just been added to the refrigerator or freezer?**
Adding a large amount of food warms the refrigerator. It can take several hours for the refrigerator to return to the normal temperature.
- **Is the control set correctly for the surrounding conditions?**
Refer to the "Setting the Controls" section.

There is interior moisture build-up

- **Are the air vents blocked in the refrigerator?**
Remove any objects from in front of the air vents. Refer to "Ensuring Proper Air Circulation" for the location of air vents.
- **Is the door opened often?**
To avoid humidity build-up, try to get everything you need out of the refrigerator at once, keep food organized so it is easy to find, and close the door as soon as the food is removed. (When the door is opened, humidity from the room air enters the refrigerator. The more often the door is opened, the faster humidity builds up, especially when the room itself is very humid.)
- **Is the room humid?**
It is normal for moisture to build up inside the refrigerator when the room air is humid.
- **Is the food packaged correctly?**
Check that all food is securely wrapped. If necessary, repackage food according to the guidelines in the "Food Storage Guide" section. Wipe off damp food containers before placing in the refrigerator.
- **Is the control set correctly for the surrounding conditions?**
Refer to the "Setting the Control" section.
- **Was a self-defrost cycle completed?**
It is normal for droplets to form on the back wall after the refrigerator self-defrosts.

The doors are difficult to open

- **Are the gaskets dirty or sticky?**
Clean gaskets and the surface that they touch. Rub a thin coat of paraffin wax on the gaskets following cleaning.

The doors will not close completely

- **Are food packages blocking the door open?**
Rearrange containers so that they fit more tightly and take up less space.
- **Is the ice bin out of position?**
Push the ice bin in all the way.
- **Are the crisper cover, pans, shelves, bins, or baskets out of position?**
Put the crisper cover and all pans, shelves, bins, and baskets back into their correct positions. See the "Refrigerator Features" section for more information.
- **Are the gaskets sticking?**
Clean gaskets and the surface that they touch. Rub a thin coat of paraffin wax on the gaskets following cleaning.
- **Does the refrigerator wobble or seem unstable?**
Level the refrigerator. Refer to the "Door Closing and Alignment" section.
- **Were the doors removed during product installation and not properly replaced?**
Remove and replace the doors according to the "Refrigerator Doors: Removing, Reversing (optional) and Replacing" section, or call a qualified service technician.

SEARS MAINTENANCE AGREEMENT

"We Service What We Sell" is our assurance to you that you can depend on Sears for service. Your Kenmore appliance has added value when you consider that Sears has service units nationwide, staffed with professional technicians trained on all appliances Sears sells. They have the knowledge and skills, tools, parts and equipment to ensure our pledge to you that "We Service What We Sell."

Sears Maintenance Agreement

Maintain the value of your purchase with a Sears Maintenance Agreement. Kenmore appliances are designed, manufactured, and tested for years of dependable operation. Yet any home appliance may require service from time to time. The Sears Maintenance Agreement offers you an outstanding service program for your product.

The Sears Maintenance Agreement

- Is your way to buy tomorrow's service at today's prices.
- Eliminates repair bills resulting from normal use.
- Allows for as many service calls as you need.
- Provides an annual Preventive Maintenance Check at your request to keep your Kenmore Appliance in proper running condition.

For more information, call 1-800-827-6655.

Notes

Notes

ÍNDICE

GARANTÍA	27
SEGURIDAD DEL REFRIGERADOR	28
PARTES Y CARACTERÍSTICAS	29
CÓMO INSTALAR SU REFRIGERADOR	30
Cómo desempacar su refrigerador	30
Requerimientos de espacio	30
Requisitos eléctricos	31
Conexión del refrigerador al suministro de agua	31
Rejilla de la base.....	33
Puertas del refrigerador: Cómo quitarlas, cambiarles el sentido de apertura y volver a ponerlas en su lugar.....	34
Cierre y alineamiento de la puerta	36
Cómo interpretar los sonidos provenientes de su refrigerador	37
CÓMO USAR SU REFRIGERADOR	37
Cómo asegurar la debida circulación de aire	37
Cómo programar los controles	38
Cómo ajustar los controles	38
Guía de conservación de los alimentos	39
CARACTERÍSTICAS DEL REFRIGERADOR	41
Estantes del refrigerador	41
Botellero.....	42
Anaquel para latas/botellas	42
Gaveta para le carne y tapa	42
Cajón enfriado para carnes	43
Compartimiento de verduras y tapa	43
Control de humedad en el compartimiento de verduras	43
Rieles de la puerta.....	43
Recipientes de la puerta.....	44
Compartimiento ajustable de uso general y bandeja	44
Estantes de puerta ajustables.....	45
Operación de la fábrica de hielo	45
Estante del congelador	45
Piso removible del congelador.....	46
CUIDADO DE SU REFRIGERADOR	46
Limpieza de su refrigerador.....	46
Cómo cambiar las bombillas.....	47
Cortes de corriente.....	48
Cuidado durante las vacaciones y mudanzas	48
LOCALIZACIÓN Y REPARACIÓN DE AVERÍAS	49
CONTRATO DE MANTENIMIENTO SEARS	52

GARANTÍA

GARANTÍA TOTAL POR UN AÑO PARA EL REFRIGERADOR

Por un año desde la fecha de compra, cuando el refrigerador es operado y mantenido de acuerdo a las instrucciones adheridas al producto o provistas con el mismo, Sears reparará este refrigerador, libre de cargo, si hay defectos de material o de mano de obra.

GARANTÍA TOTAL POR CINCO AÑOS PARA EL SISTEMA DE REFRIGERACIÓN SELLADO

Por cinco años desde la fecha de compra, cuando el refrigerador es operado y mantenido de acuerdo a las instrucciones para el propietario adheridas al producto o provistas con el mismo, Sears reparará el sistema sellado (que consiste en el refrigerador, tubería de conexión, y compresor) sin cargo, si hay defectos de material o de mano de obra.

La cobertura de la garantía mencionada anteriormente se aplica sólo a los refrigeradores que se usan para conservar alimentos en hogares familiares.

LA GARANTÍA DE SERVICIO ESTÁ DISPONIBLE LLAMANDO AL CENTRO DE SERVICIO SEARS MÁS CERCANO EN LOS ESTADOS UNIDOS O CANADÁ

Esta garantía se aplica sólo mientras el producto se usa en los Estados Unidos o en Canadá. Esta garantía le da derechos legales específicos y Ud. también puede tener otros derechos que varían de estado a estado o de provincia a provincia.

Los términos de la garantía pueden variar en Canadá. Contacte su tienda Sears, local de catálogos o Centro de Servicio Sears para detalles completos.

**Sears, Roebuck and Co.
D/817WA, Hoffman Estates, IL 60179**

Sears Canada, Inc., Toronto, Ontario, Canada M5B 2B8

En el espacio de abajo, anote su número completo de modelo y serie a como la fecha de compra. Usted puede encontrar esta información en la etiqueta del número de modelo y serie, ubicada según se muestra en la sección de Partes y Características de esta libro.

Tenga esta información disponible para facilitarle la obtención de asistencia o servicio con prontitud siempre que llame a Sears con respecto a su refrigerador:

Número de Modelo 106. _____

Número de serie _____

Fecha de compra _____

Guarde estas instrucciones y su comprobante de compra para referencia futura.

SEGURIDAD DEL REFRIGERADOR

Su seguridad y la seguridad de los demás es muy importante.

Hemos incluido muchos mensajes importantes de seguridad en este manual y en su electrodoméstico. Lea y obedezca siempre todos los mensajes de seguridad.



Este es el símbolo de advertencia de seguridad.

Este símbolo le llama la atención sobre peligros que pueden ocasionar la muerte o una lesión a usted y a los demás.

Todos los mensajes de seguridad irán precedidos por el símbolo de advertencia de seguridad y la palabra "PELIGRO" o "ADVERTENCIA". Estas palabras significan:

⚠ PELIGRO

Si no sigue las instrucciones, usted morirá o sufrirá una lesión grave.

⚠ ADVERTENCIA

Si no sigue las instrucciones, usted puede morir o sufrir una lesión grave.

Todos los mensajes de seguridad identificarán el peligro, le informarán cómo reducir las posibilidades de sufrir una lesión y lo que puede suceder si no siguen las instrucciones.

INSTRUCCIONES IMPORTANTES DE SEGURIDAD

ADVERTENCIA: Para reducir el riesgo de incendio, choque eléctrico, o lesiones personales al usar su refrigerador siga estas precauciones básicas:

- No quite la terminal de conexión a tierra.
- No use un cable eléctrico de extensión.
- Desconecte el suministro de energía antes de darle servicio.
- Vuelva a colocar todos los paneles antes de ponerlo a funcionar.
- Remueva las puertas de su refrigerador viejo.
- Use un limpiador no inflamable.
- No use un adaptador.
- Mantenga los materiales y vapores inflamables, tales como gasolina, alejados del refrigerador.
- Use dos o más personas para mover e instalar el refrigerador.
- Desconecte el suministro de energía antes de instalar la fábrica de hielo.
- Use un vaso resistente para recibir hielo o agua del despachador (en algunos modelos).
- Conecte a un contacto de pared de conexión a tierra de 3 terminales.

CONSERVAR ESTAS INSTRUCCIONES

Cómo deshacerse de su refrigerador viejo

⚠ ADVERTENCIA

Peligro de Asfixia

Remueva las puertas de su refrigerador viejo.

No seguir esta instrucción puede ocasionar la muerte o daño al cerebro.

IMPORTANTE –El atrapamiento y asfixia de niños no es un problema del pasado. Los refrigeradores tirados y abandonados son un peligro...aún si van a quedar ahí "por unos pocos días". Si Ud. está por deshacerse de su refrigerador viejo, por favor siga las instrucciones que se dan a continuación para prevenir accidentes.

Antes de tirar su refrigerador viejo o congelador:

- Saque las puertas.
- Deje los estantes en su lugar así los niños no pueden meterse adentro con facilidad.

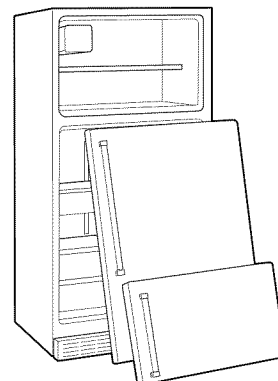

PARTES Y CARACTERÍSTICAS

Este manual cubre varios modelos diferentes. El refrigerador que Ud. ha comprado puede tener algunos o todos los artículos listados. La ubicación de los elementos puede ser distinta en su modelo.

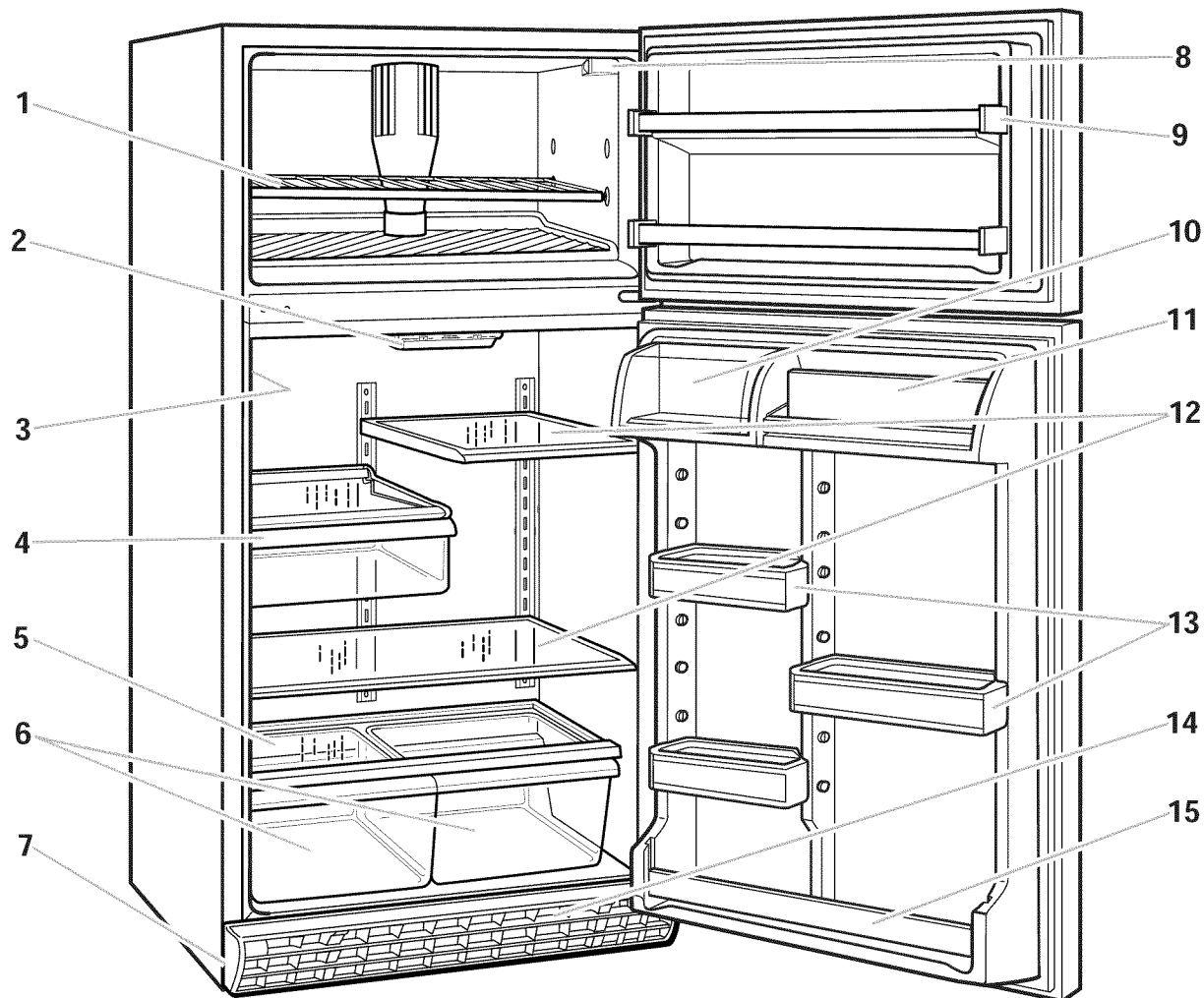

1. Estante del congelador
2. Panel de controles
3. Etiqueta con número de serie y modelo
4. Gaveta para la carne
5. Tapa del compartimiento para verduras
6. Compartimiento para verduras
7. Rodillos niveladores (detrás de la rejilla de la base)
8. Luz del congelador
9. Rieles de la puerta a presión
10. Compartimiento de uso general
11. Estante alzable (en algunos modelos)
12. Estantes de vidrio ajustables
13. Recipientes de puerta ajustables (en algunos modelos)
14. Rejilla de la base
15. Rieles calzables de la puerta

Otras partes y características

(No se muestran en la ilustración de arriba/opcional en algunos modelos)

Fábrica de hielo automática

Bandeja para cubitos y estante o recipiente

Compartimiento de uso general ajustable y bandeja

Control de humedad del compartimiento de verduras

Guía para la tapa del compartimiento de verduras

Cajón enfriado para carnes

Recipiente para huevos/uso general

Trabas de recipientes

Piso desmontable del congelador

Botellero

Portalatas/botellas

CÓMO INSTALAR SU REFRIGERADOR

Cómo desempacar su refrigerador

⚠️ ADVERTENCIA

Peligro de Peso Excesivo

Use dos o más personas para mover e instalar el refrigerador.

No seguir esta instrucción puede ocasionar una lesión en la espalda u otro tipo de lesiones.

Cómo quitar los materiales de empaque

IMPORTANTE: Dependiendo de su modelo, no quite la pieza blanca de espuma de poliestireno (Styrofoam) que está detrás del panel de control en el techo del refrigerador. Esta pieza es parte del refrigerador y no parte de los materiales de empaque. Si se quita esta pieza, se formarán agujas de hielo por el hielo que pueda penetrar del congelador.

- Antes de usar su refrigerador, quite la cinta y todas las etiquetas temporales de su refrigerador. No quite ninguna etiqueta de tipo advertencia, la etiqueta con el número de modelo y de serie, o la ficha técnica que está sujeta detrás de la rejilla de la base.

Para eliminar los residuos de cinta o pegamento, frote el área enérgicamente con su dedo pulgar. Los residuos de la cinta adhesiva o pegamento también se pueden quitar fácilmente frotándolos con sus dedos con un poco de detergente líquido para trastes. Limpie con agua tibia y seque.

- No use instrumentos filosos, alcohol para fricciones, líquidos inflamables o productos de limpieza abrasivos para quitar la cinta o pegamento. Estos productos pueden dañar la superficie de su refrigerador. Para obtener más información, vea "Instrucciones importantes de seguridad" en la sección de "Seguridad del refrigerador".
- En algunos modelos, los anaqueles, recipientes, rieles para los anaqueles de la puerta y otras piezas especiales pueden venir empacadas en el paquete de Toques Finales. Siga las instrucciones que vienen con el paquete para una ensambladura correcta.

- Dependiendo de su modelo, use su uña para quitar la película protectora (transparente) que está sobre la placa con el nombre que se encuentra en la manija del congelador. Desprenda la película empezando de un lado y desprendiéndola hacia el otro.

Cómo mover su refrigerador:

Su refrigerador es muy pesado. Cuando mueva su refrigerador para limpiarlo o darle servicio, proteja el piso.

Al mover el refrigerador, siempre tire directamente hacia afuera. No menee el refrigerador de lado a lado ni lo haga "caminar" cuando lo trate de mover ya que podría dañar el piso.

Requerimientos de espacio

⚠️ ADVERTENCIA

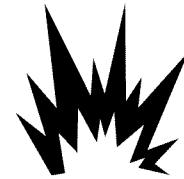

Peligro de Explosión

Mantenga los materiales y vapores inflamables, tales como gasolina, alejados del refrigerador.

No seguir esta instrucción puede ocasionar la muerte, explosión, o incendio.

- Para asegurar la adecuada ventilación para su refrigerador, deje un espacio de ½ pulgada (1.25 cm) a cada lado y por encima.

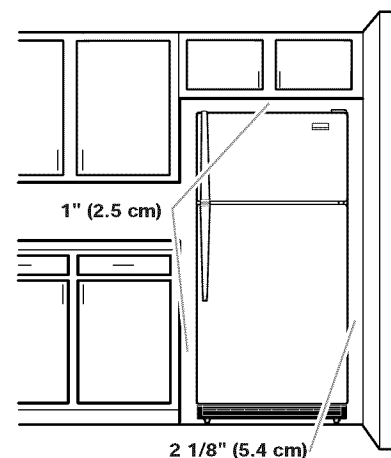

- Si su refrigerador tiene fábrica de hielo, asegúrese que hay espacio adicional atrás para la conexión de la línea de agua. El refrigerador se puede poner contra la pared de atrás si no tiene máquina de hacer hielo.
- Si Ud. instala el refrigerador en una pared fija, deje como mínimo 2" (5.08 cm) a cada lado (dependiendo del modelo) para permitir que la puerta abra bien.

NOTA: No instale el refrigerador cerca de un horno, radiador, u otra fuente de calor, ni en un lugar donde la temperatura puede ser menor de 55°F (13°C).

Requisitos eléctricos

⚠ ADVERTENCIA



Peligro de Choque Eléctrico

Conecte a un contacto de pared de conexión a tierra de 3 terminales.

No quite el terminal de conexión a tierra.

No use un adaptador.

No use un cable eléctrico de extensión.

No seguir estas instrucciones puede ocasionar la muerte, incendio o choque eléctrico.

Antes de mover el refrigerador a su posición definitiva, es importante asegurarse que Ud. tiene la conexión eléctrica adecuada:

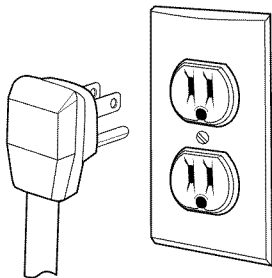

Método de conexión a tierra recomendado

Se requiere una fuente de energía eléctrica de 115 Voltios, 60 Hz., CA solamente y con fusibles de 15 ó 20 amperios, debidamente conectado a tierra. Se recomienda que se use un circuito separado exclusivo para su refrigerador. Use un tomacorriente que no se puede apagar con un interruptor. No use cable de extensión.

NOTA: Antes de realizar cualquier tipo de instalación, limpieza o de quitar un bombilla de luz, ponga el Control del Termostato (o el control del Refrigerador dependiendo del modelo) en la posición OFF (Apagado) y luego desconecte el refrigerador de la fuente de energía. Cuando Ud. ha terminado, reconecte el refrigerador a la fuente de energía eléctrica y vuelva a poner el Control del Termostato (o Control del Refrigerador) en la posición deseada.

Conexión del refrigerador al suministro de agua

Leer las instrucciones con cuidado antes de comenzar.

IMPORTANTE:

- Si usa el refrigerador antes de instalar la conexión del agua, ponga la fábrica de hielo en la posición OFF para evitar que funcione sin agua.
- Todas las instalaciones deben hacerse de acuerdo a los requerimientos locales de plomería.
- Use tuberías de cobre y revise si hay filtraciones.
- Instale la tubería de cobre sólo en áreas donde las temperaturas van a permanecer encima del punto de congelación.
- Su fábrica de hielo puede necesitar hasta 24 horas para empezar a producir hielo.

Herramientas requeridas:

- Destornillador estándar
- Llaves de boca de $\frac{7}{16}$ pulgadas y $\frac{1}{2}$ pulgada o dos llaves ajustables
- Llave para tuercas de $\frac{1}{4}$ de pulgada
- Broca de barrena de $\frac{1}{4}$ de pulgada
- Taladro manual o eléctrico (debidamente conectado a tierra)

NOTA: El distribuidor de su refrigerador tiene un juego con una válvula de cierre tipo montura de $\frac{1}{4}$ de pulgada, una unión y tubería de cobre. Antes de comprar, asegúrese que la válvula tipo montura cumpla con los códigos de plomería de su localidad. No use una válvula perforadora o una válvula de montura de $\frac{3}{16}$ de pulgada que reduce el flujo de agua y se obstruye con más facilidad.

Suministro de agua fría

La válvula de la fábrica de hielo tiene una arandela de paso que se usa como reguladora de la presión de agua. La fábrica de hielo debe estar conectada a la línea de agua fría con límites de presión de agua de 30-120 psi. Si ocurre algún problema, llame a su compañía de servicios públicos.

Conexión a la línea de agua:

1. Desenchufar el refrigerador o desconectar la corriente eléctrica.
2. CIERRE el suministro principal de agua. ABRA la llave de agua más cercana el tiempo suficiente para que la tubería de agua se vacíe totalmente.
3. Busque una tubería vertical de agua fría de $\frac{1}{2}$ a $1\frac{1}{4}$ pulgadas cercana al refrigerador.
NOTA: Una tubería horizontal puede servir, pero se debe tomar la siguiente precaución: taladrar por el lado de arriba de la tubería, no por debajo. Esto ayudará a mantener el agua alejada del taladro. Esto también evita que se junte sedimento normal en la válvula.
4. Para determinar la longitud de la tubería de cobre que va a necesitar, mida desde la conexión de la parte trasera izquierda del refrigerador hasta la tubería de agua. Agregue 7 pies (2.1 m) para poder mover el refrigerador para limpiar. Use tubería de cobre de $\frac{1}{4}$ de pulgada de diámetro externo. Asegúrese que ambos extremos de la tubería de cobre estén cortados rectos.
5. Usando un taladro conectado a tierra, haga un orificio de $\frac{1}{4}$ de pulgada en la tubería de agua fría que Ud. eligió.

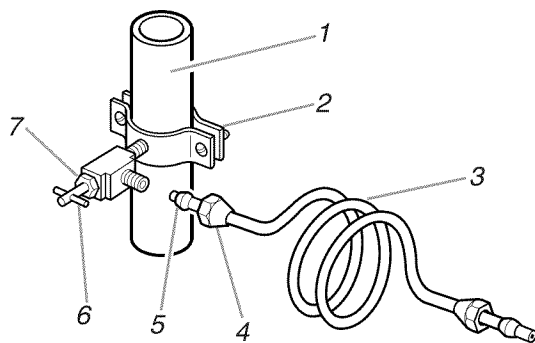

1. Tubería de agua fría
2. Abrazadera para tubos
3. Tubería de cobre
4. Tuerca de compresión
5. Manguito de compresión
6. Válvula de cierre
7. Tuerca de presión

6. Ajuste la válvula de cierre al agua fría con una abrazadera de tubería. Asegúrese que el extremo de salida esta firmemente insertado en el orificio de $\frac{1}{4}$ de pulgada sobre la tubería de agua y que la arandela esté por debajo de la abrazadera de la tubería. Ajuste la tuerca de presión. Ajuste las roscas de las abrazaderas con cuidado y en forma pareja de manera que la arandela provea un cierre hermético. No apriete demasiado porque se puede quebrar la tubería de cobre, especialmente si usa tubería de cobre blando enrollado. Ahora Ud. puede conectar la tubería de cobre.
7. Deslice la manga y la tuerca de compresión sobre la tubería de cobre como se muestra en el diagrama. Inserte el extremo de la tubería en el extremo de salida tanto como sea posible. Atornille la tuerca de compresión sobre el extremo de salida con una llave ajustable. No apriete demasiado.
8. Coloque el extremo libre de la tubería dentro de un recipiente o fregadero, y abra la llave de agua para lavar la tubería hasta que el agua salga limpia. Cierre la válvula de paso del agua. Enrolle la tubería de cobre en espiral.

Conexión al refrigerador:

1. Conecte el tubo de cobre a la entrada de la válvula usando una tuerca de compresión como se muestra. Ajuste la tuerca de compresión. No apriete demasiado. Use la abrazadera para tubos en la parte trasera del refrigerador para afianzar la tubería del refrigerador según se muestra. Esto ayudará a evitar daños en la tubería cuando el refrigerador se empuje contra la pared posterior.
2. **Abra la llave de paso. Revise si hay pérdidas. Ajuste todas las conexiones (incluyendo conexiones a la válvula) o tuercas que tengan pérdidas.**

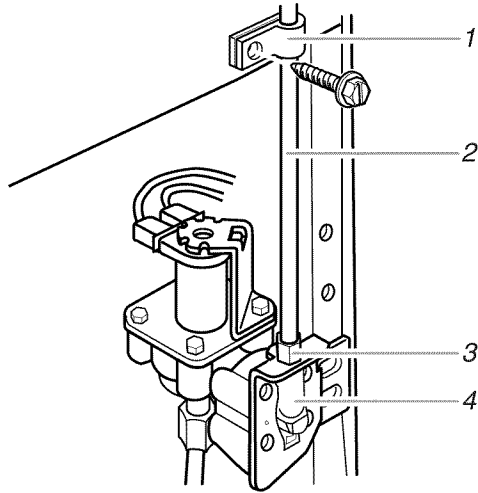

1. Abrazadera para tubos
2. Tubería de cobre
3. Tuerca de compresión
4. Entrada de la válvula

3. La fábrica de hielo está equipada con un filtro de agua incorporado. Si las condiciones del agua local requieren una limpieza periódica o si usa agua de pozo, se debe instalar un segundo filtro de agua en la línea de agua de $\frac{1}{4}$ de pulgada. Consiga un filtro de agua del comercio de electrodomésticos más cercano a su domicilio. Instale en cualquiera de las conexiones de la tubería.
4. Enchufe el refrigerador o reconecte la corriente eléctrica.

Rejilla de la base

Para quitar la rejilla de la base:

1. Abra la puerta del refrigerador.
2. Tome la rejilla con las dos manos.
3. Levante e incline la parte inferior de la rejilla hacia Ud.

NOTA: No quite la Ficha Técnica que está detrás de la rejilla.

Para volver a colocar la rejilla de la base:

1. Abra la puerta del refrigerador.
2. Coloque los sujetadores superiores en las aberturas del panel metálico.
3. Deslice la rejilla hacia el refrigerador hasta que se enganche en su lugar.

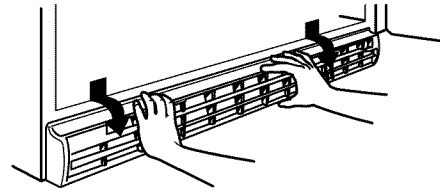

Puertas del refrigerador: Cómo quitarlas, cambiarles el sentido de apertura (opcional) y volver a ponerlas en su lugar

HERRAMIENTAS NECESARIAS: llave tubular de cabeza hexagonal de $\frac{5}{16}$ " (0.793 cm), destornillador Phillips No. 2, destornillador de cabeza plana, llave ajustable de $\frac{5}{16}$ " (0.793 cm), cuchillo plano para masilla de 2" (5 cm).

IMPORTANTE: Antes de empezar, gire el control del refrigerador a OFF (apagado), desenchufe el refrigerador o desconecte el suministro de energía. Quite los alimentos y cualquier recipiente ajustable o de uso múltiple de las puertas.

Cómo quitar y volver a poner la puerta en su lugar

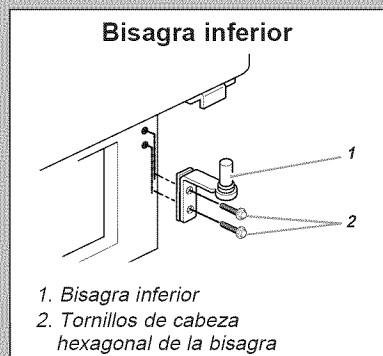
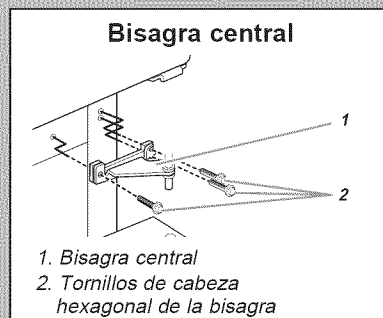
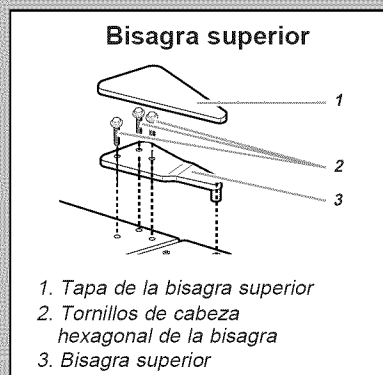

Cambio del sentido de apertura de las puertas (opcional)

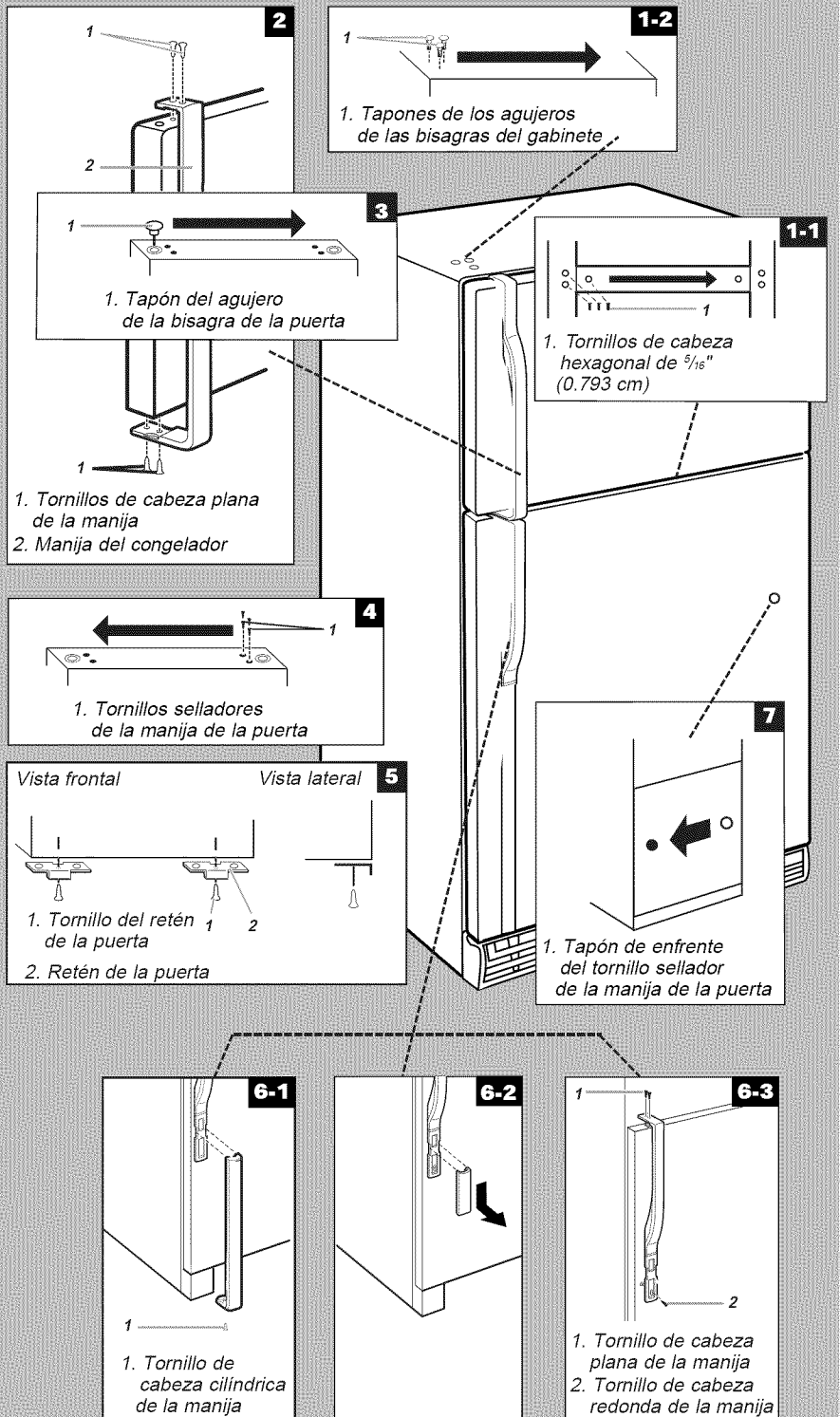

Cómo quitar las puertas y las bisagras

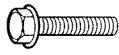

Tornillo de bisagra de cabeza hexagonal de $\frac{5}{16}$ " (0.793 cm)

1. Abra la puerta del refrigerador y quite la rejilla de la base de la parte inferior del refrigerador. (Ver la ilustración Rejilla de la base).
2. Cierre la puerta del refrigerador y mantenga las dos puertas cerradas hasta que esté listo para levantarlas y quitarlas del gabinete.

NOTA: Mientras quita las bisagras siempre disponga de un soporte adicional para las puertas. No se confíe de los imanes de la puerta para mantener las puertas en su sitio en tanto que está trabajando.

3. Quite los componentes de la bisagra superior como se muestra en la ilustración Bisagra superior.
4. Levante y quite la puerta del congelador del gabinete.
5. Quite los componentes de la bisagra central como se muestra en la ilustración de la Bisagra central.
6. Levante y quite la puerta del refrigerador del gabinete.
7. Quite los componentes de la bisagra inferior como se muestra en la ilustración Bisagra inferior.

IMPORTANTE: Siga estas instrucciones si desea que las puertas abran en el sentido opuesto. Si no desea cambiar el sentido de apertura de las puertas, vea "Cómo volver a poner en su lugar la puerta y las bisagras".

Cambio del sentido de apertura de las puertas (opcional)



Tornillo del retén de la puerta



Tapón del agujero de la bisagra de la puerta



Tornillo sellador de la manija de la puerta



Tapón del agujero de la bisagra del gabinete



Tornillo de cabeza plana de la manija



Tornillo de cabeza redonda de la manija



Tapón de enfrente del tornillo sellador de la manija de la puerta



Tornillo de cabeza cilíndrica de la manija

Gabinete

1. Quite los tornillos de cabeza hexagonal de $\frac{5}{16}$ " (0.793 cm) de la bisagra del lado de la manija y colóquelos del lado opuesto (ver la ilustración 1- 1).
2. Quite los tapones de los agujeros de las bisagras del gabinete y colóquelos en los agujeros de la bisagra del lado opuesto (ver la ilustración 1 - 2).

Puerta del congelador

1. Quite la ensambladura de la manija del congelador como se indica. Conserve juntos todos los componentes. (ver la ilustración 2).
2. Quite el tapón del agujero de la bisagra. Colóquelo del lado opuesto como se indica (ver la ilustración 3).
3. Quite los tornillos selladores de la manija de la puerta. Colóquelos del lado opuesto de la puerta del congelador como se indica (ver la ilustración 4).
4. Quite el retén de la puerta. Colóquelo del lado opuesto de la puerta del congelador como se indica (ver la ilustración 5).
5. Coloque la manija del congelador del lado opuesto de la puerta del congelador. Instale las manijas en la puerta como se indica (ver ilustración 2).
6. Apriete todos los tornillos. Ponga la puerta a un lado hasta que las bisagras y la puerta del compartimiento de refrigeración estén en su sitio.

Puerta del refrigerador

1. Quite el adorno inferior de la manija del refrigerador. Para el **Estilo 1**, quite el tornillo de la parte inferior de la puerta y deslice hacia abajo el adorno como se indica (ver la ilustración 6-1). Para el **Estilo 2**, deslice hacia abajo el adorno como se ilustra (ver la ilustración 6-2).
2. Quite la ensambladura de la manija del refrigerador como se indica. Mantenga todos los componentes juntos (ver la ilustración 6-3).
3. Quite el tapón del agujero de la bisagra de la puerta del refrigerador. Colóquelo en el agujero de la bisagra del lado opuesto como se indica (ver la ilustración 3).
4. Quite los tornillos selladores de la manija de la puerta. Colóquelos del lado opuesto de la puerta del refrigerador como se indica (ver la ilustración 4).
5. Quite el tapón de enfrente del tornillo sellador de la manija de la puerta. Colóquelo del lado opuesto de la puerta del refrigerador como se indica (ver la ilustración 7).
6. Quite el retén de la puerta. Colóquelo del lado opuesto de la puerta del refrigerador como se indica (ver la ilustración 5).
7. Coloque la manija del refrigerador del lado opuesto de la puerta del refrigerador como se indica (ver la ilustración 6-3). Antes de atornillar el tornillo inferior, atornille los dos tornillos superiores en la manija, y alinee la parte inferior de la manija.
8. Alinee el adorno inferior de la manija del refrigerador. Para el **Estilo 1**, deslice el adorno en su sitio y afiance el tornillo inferior (ver la ilustración 6-1). Para el **Estilo 2**, deslice el adorno en su sitio (ver la ilustración 6-2).
9. Apriete todos los tornillos. Ponga la puerta del refrigerador a un lado hasta que se haya instalado la bisagra inferior en el producto.

Cómo volver a poner la puerta y las bisagras en su lugar

Nota: Si el sentido de apertura de la puerta se cambia, la imagen de la puerta pudiera quedar invertida.

1. Vuelva a poner los componentes de la bisagra inferior en su sitio como se indica. Apriete los tornillos.
2. Vuelva a poner en su lugar la puerta del refrigerador.

NOTA: Mientras quita las bisagras siempre disponga de un soporte adicional para las puertas. No se confíe de los imanes de la puerta para mantener las puertas en su sitio en tanto que está trabajando.

3. Arme los componentes de la bisagra central como se indica y atornille todos los tornillos (ver la ilustración Bisagra central).
4. Vuelva a poner en su lugar la puerta del congelador.
5. Arme los componentes de la bisagra superior como se indica (ver la ilustración Bisagra superior). No atornille completamente los tornillos.
6. Alinee las puertas de tal manera que la parte inferior de la puerta del congelador esté alineada uniformemente con la parte superior de la puerta del refrigerador. Apriete todos los tornillos.

Pasos finales

1. Revise todos los agujeros para cerciorarse que los tapones de los agujeros y los tornillos estén en su lugar.
2. Coloque en su lugar la rejilla de la base (vea ilustración Rejilla de la base).
3. Enchufe el refrigerador o restablezca la energía.
4. Restaure los controles (vea la sección "Ajuste de los controles").
5. Regrese todas las partes amovibles a las puertas y la comida al producto.

Cierre y alineamiento de la puerta

Cierre de la puerta

Su refrigerador tiene dos rodillos frontales regulables – uno a la derecha y otro a la izquierda. Si su refrigerador parece inestable o usted quiere que las puertas se cierren con mayor facilidad, ajuste la inclinación del refrigerador usando las instrucciones siguientes:

1. Enchufe el cable de energía eléctrica a un tomacorriente de 3 puntas con conexión a tierra. Acomode el refrigerador hasta su posición final.
2. Quite la rejilla de la base (vea "Rejilla de la Base" mencionada previamente en esta sección). Los dos tornillos reguladores son parte de las piezas de montaje del rodillo frontal, que están en la base del refrigerador a cada lado.

3. Use un destornillador para ajustar los tornillos reguladores. Gire el tornillo regulador hacia la derecha para levantar ese lado del refrigerador o gire el tornillo regulador hacia la izquierda para bajar ese lado. Puede precisar darle varias vueltas a los tornillos reguladores para ajustar la inclinación del refrigerador.

NOTA: Para simplificar el ajuste de los tornillos, haga que alguien empuje la parte superior del refrigerador, lo cual quita el peso de los tornillos reguladores y los rodillos.

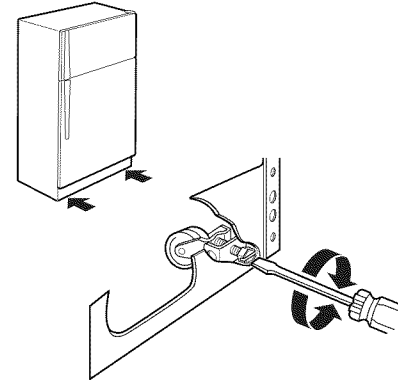

4. Abra ambas puertas nuevamente y verifique para asegurarse que se cierran con la facilidad que usted desea. De lo contrario, incline el refrigerador ligeramente más hacia la parte posterior, girando ambos tornillos reguladores hacia la derecha. Puede tomar varias vueltas más, y usted deberá girar ambos tornillos reguladores la misma cantidad de veces.
5. Vuelva a colocar la rejilla de la base.

Alineamiento de la puerta

Si el espacio entre sus puertas parece desigual, puede ajustarlo usando las instrucciones siguientes:

1. Quite la cubierta de la bisagra de la parte superior.
2. Afloje los tornillos de la bisagra de la parte superior usando una llave inglesa o de boca tubular de 5/16".
3. Ponga una persona para sostener la puerta en su lugar o coloque entre las puertas algo que mantenga el espacio mientras usted ajusta los tornillos de la bisagra de la parte superior.
4. Vuelva a colocar la cubierta de la bisagra de la parte superior.

Cómo interpretar los sonidos provenientes de su refrigerador

Su nuevo refrigerador puede hacer ruidos que su viejo refrigerador no hacía. Como estos sonidos son nuevos para Ud., puede ser que se preocupe. La mayoría de los sonidos nuevos son normales. Superficies duras, como el piso, paredes y gabinetes, pueden hacer que los sonidos parezcan más fuertes de lo que son en realidad. A continuación se describen los tipos de sonidos y qué puede causarlos.

- Si su producto está equipado con máquina de hacer hielo, Ud. escuchará un zumbido cuando la válvula de agua se abre para llenar la máquina de hielo en cada ciclo.
- El reloj del descongelador hace un chasquido cuando el ciclo comienza y termina. También, el termostato del refrigerador hará el mismo sonido al principio y al final del ciclo.
- Las vibraciones pueden producirse por el flujo de líquido refrigerante, tubería de agua o artículos guardados arriba del refrigerador.
- Su refrigerador está diseñado para funcionar con más eficiencia para conservar sus alimentos a la temperatura deseada. El compresor de alta eficiencia puede causar que su nuevo refrigerador funcione por períodos de tiempo más largos que su refrigerador viejo y Ud. puede escuchar un sonido pulsante o agudo.
- El agua que gotea en el calentador del descongelador durante el ciclo de descongelación puede causar chisporroteos.
- Puede ser que Ud. escuche el ventilador del evaporador circulando el aire a través del refrigerador y el congelador.
- Al final de cada ciclo, Ud. puede escuchar un gorgoteo debido al flujo de líquido refrigerante en su refrigerador.
- La contracción y expansión de las paredes internas pueden causar un ligero estallido.
- Ud. puede escuchar aire forzado por el ventilador del condensador sobre el condensador.
- Ud. puede escuchar agua corriendo hacia la bandeja colectora durante el ciclo de descongelación.

CÓMO USAR SU REFRIGERADOR

Cómo asegurar la debida circulación de aire

A fin de asegurar las temperaturas correctas, Ud. debe permitir que el aire fluya entre el refrigerador y el congelador. Como se muestra en la ilustración, el aire frío entra por la base del congelador y va hacia arriba. La mayor parte del aire fluye a través de las rendijas de ventilación del congelador y recircula por debajo del piso del congelador. El resto del aire entra a la sección del refrigerador a través de las rendijas de ventilación de la parte superior.

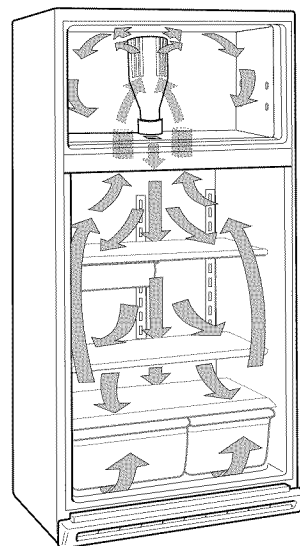

No bloquee estas rendijas de ventilación con paquetes de alimentos. Si las rendijas están bloqueadas, el flujo de aire será impedido y puede haber problemas con la temperatura y la humedad.

IMPORTANTE: Debido a que el aire circula entre ambas secciones, cualquier olor que se forme en una sección pasará a la otra. Limpie bien ambas secciones para eliminar olores. Para evitar la transferencia de olores y la deshidratación de los alimentos, envuelva o tape bien los alimentos. (Ver sección "Guía para conservación de alimentos" para detalles.)

Cómo programar los controles

Para su conveniencia, los controles del refrigerador vienen programados de fábrica. Los controles para el refrigerador y el congelador están ubicados en la parte superior del refrigerador.

Cuando Ud. instala su refrigerador por primera vez, asegúrese que los controles están programados. El control del refrigerador y el control del congelador tienen que estar en la posición intermedia, como se muestra en la ilustración. Para el Estilo 1, la "posición intermedia" es "4" y para el Estilo 2, la "posición intermedia" es "3".

Estilo 1



Estilo 2

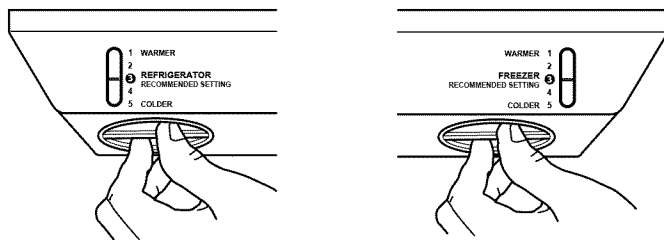

NOTA: Para apagar su refrigerador, gire el control del refrigerador hasta que la palabra OFF aparezca, como se muestra abajo. Su refrigerador no enfriará cuando el control del refrigerador está en OFF.

Estilo 1

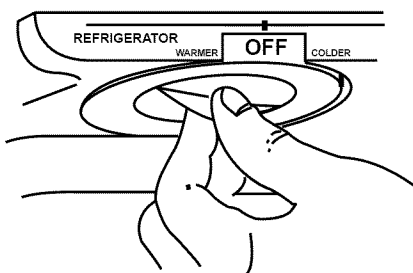

Estilo 2

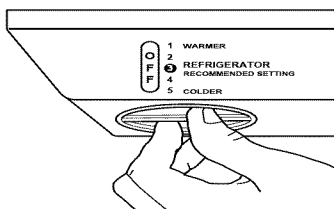

Deje que su refrigerador se enfríe completamente antes de poner alimentos. Lo mejor es esperar 24 horas antes de poner comida en el refrigerador.

IMPORTANTE: Si Ud. pone comida antes de que el refrigerador se haya enfriado completamente, ésta se puede echar a perder. **Los compartimientos no se van a enfriar más rápido si pone el control del refrigerador y del congelador en una posición más alta (más fría) que la recomendada.**

El control del congelador funciona como una guía del flujo de aire. La posición "1" hará que más aire frío entre a la sección del refrigerador. Por otro lado y dependiendo de su modelo, las posiciones "5" ó "7" harán que más aire frío entre a la sección del congelador. El aire frío fluye del compartimiento del congelador a la sección de comida fresca a través del **orificio de ventilación superior** (vea la ilustración en la sección "Cómo asegurar la debida circulación del aire").

Cómo ajustar los controles

Deje que el refrigerador se enfríe completamente antes de poner alimentos. Es mejor esperar 24 horas antes de poner comida en el refrigerador. Las posiciones medias indicadas en la sección previa deben estar correctas para el uso normal de un refrigerador familiar. Los controles están ajustados correctamente cuando la leche o los jugos están tan fríos como Ud. desea y cuando el helado tiene consistencia firme.

El Control del Refrigerador funciona como termostato para el producto en su totalidad (secciones de refrigerador y congelador). Cuanto mayor es el número en los controles, el compresor funcionará por más tiempo para mantener la temperatura más baja. El Control del Congelador regula el flujo de aire frío del congelador al refrigerador.

Si Ud. necesita ajustar las temperaturas del refrigerador o del congelador, primero ajuste el congelador. Espere 24 horas después de haber ajustado el refrigerador, para verificar la temperatura del congelador. Si todavía está demasiado caliente o demasiado fría, ajuste el control del congelador también.

Use como guía los ajustes de controles que se muestran en el cuadro a continuación. **Siempre recuerde esperar por lo menos 24 horas entre los ajustes.**

CONDICIÓN/RAZÓN:	AJUSTE RECOMENDADO:
<p>EL REFRIGERADOR está demasiado caliente</p> <ul style="list-style-type: none"> La puerta se ha abierto a menudo Se agregó una gran cantidad de alimentos La temperatura ambiente es muy alta 	<p>Ajuste el Control del REFRIGERADOR a un número más alto, espere 24 horas y vuelva a verificar</p>
<p>EL CONGELADOR está demasiado caliente/el hielo no se hace rápido</p> <ul style="list-style-type: none"> La puerta se ha abierto a menudo Se agregó una gran cantidad de alimentos La temperatura ambiente es muy baja (no gira el ciclo con suficiente frecuencia) Se usa mucho hielo El difusor de aire está bloqueado con alimentos 	<p>Ajuste el Control del CONGELADOR a un número más alto, espere 24 horas y vuelva a verificar</p> <p>Mueva los alimentos fuera de la corriente de aire</p>
<p>EL REFRIGERADOR está demasiado frío</p> <ul style="list-style-type: none"> Los controles no se han ajustado correctamente para sus condiciones 	<p>Ajuste el control del REFRIGERADOR a un número más bajo, espere 24 horas y vuelva a verificar</p>
<p>EL CONGELADOR está demasiado frío</p> <ul style="list-style-type: none"> Los controles no se han ajustado correctamente para sus condiciones 	<p>Ajuste el control del CONGELADOR a un número más bajo, espere 24 horas y vuelva a verificar</p>

Guía de conservación de los alimentos

Almacenamiento de alimentos frescos

Envuelva o guarde los alimentos en el refrigerador en un material hermético y a prueba de humedad a menos que se indique lo contrario. Esto evita que el olor y el sabor del alimento circulen por el refrigerador. En productos que tienen fecha de vencimiento, verifique la fecha para asegurar que estén frescos.

Mantequilla o margarina

Conserve la mantequilla abierta en una bandeja cubierta o compartimiento cerrado. Si se guarda una provisión adicional, envuelva con papel para congelador y congele.

Queso

Guardar en la envoltura original hasta el momento de usar. Una vez abierto, envolver bien con plástico o papel aluminio.

Leche

Limpia la superficie de los envases de leche. Para mejor conservación, ponga la leche en los estantes interiores.

Huevos

Guardar en la caja original en el estante interior.

Frutas

Lavar, dejar secar, y guardar en el refrigerador en bolsas plásticas o en el compartimiento para verduras. No lave ni limpie las moras hasta el momento de usar. Clasifique y mantenga las moras en el recipiente original en el compartimiento para verduras o guarde en una bolsa de papel a medio cerrar en un estante del refrigerador.

Verduras de hoja

Quitar el envoltorio y sacar los bordes machucados o descoloridos. Lavar con agua fría y escurrir. Poner en bolsas plásticas o recipientes de plástico y guardar en el compartimiento para verduras.

Verduras con cáscara (zanahorias, pimientos)

Poner en bolsas plásticas o recipientes de plástico y guardar en el compartimiento para verduras.

Pescado

Use el pescado fresco y los mariscos el mismo día que los compra.

Carne

Guardar la mayor parte de la carne en el envoltorio original siempre y cuando sea hermético y a prueba de humedad. Envolver si es necesario. Ver los períodos de conservación en el siguiente cuadro. Cuando se guarde carne por un tiempo más largo el que se indique, congele la carne.

Pollo	1-2 días
Carne picada.....	1-2 días
Carnes varias (hígado, corazón, etc.)	1-2 días
Fiambres	3-5 días
Filetes/asado.....	3-5 días
Carnes Curadas	7-10 días

Sobras

Cubrir sobras con plástico o papel de aluminio. También se pueden usar recipientes de plástico con tapas herméticas.

Conservación de alimentos congelados

NOTA: Para mayor información acerca de la preparación de alimentos para congelar o períodos de conservación de alimentos, revise una guía de congelación o un libro de cocina confiable.

Envasado

El éxito de la congelación depende del envasado correcto. Cuando Ud. cierra y sella el paquete, no debe permitir que el aire y la humedad entren o salgan. De lo contrario, puede haber circulación de olor y sabor a través del refrigerador y también deshidratación de alimentos congelados.

Envolturas recomendadas:

- Recipientes de plástico rígido con cierre hermético
- Latas y jarras para congelación de lados rectos
- Papel de aluminio resistente
- Papel con laminado plástico
- Envoltura plástica impermeable (hechas con lámina Saran)
- Bolsas autosellantes especiales para el congelador

Siga las instrucciones del paquete o del recipiente para los métodos de congelación adecuados.

No use:

- Envolturas de pan
- Recipientes de plástico que no sean de polietileno
- Recipientes sin cierre hermético
- Papel encerado o envoltura para congelador con cubierta de cera
- Envoltura delgada, semipermeable

Congelación

Su congelador no congelará una cantidad grande de alimentos en forma rápida. No ponga más comida descongelada dentro del congelador de lo que se puede congelar en 24 horas (no más de 2 ó 3 libras de comida por pie cúbico [907-1,350 g por litro] de espacio en el congelador). Deje espacio suficiente en el congelador para que el aire circule alrededor de los paquetes. Tenga cuidado de dejar suficiente espacio en el frente para que la puerta cierre bien.

Los períodos de almacenamiento varían de acuerdo a la calidad y tipo de comida, o de envoltura usada (hermética y a prueba de humedad), y a la temperatura de almacenamiento. Los cristales de hielo dentro del paquete sellado son normales. Esto simplemente indica que la humedad en el alimento y el aire dentro del paquete se han condensado, formando cristales de hielo.

NOTA: Permita que las comidas calientes se enfrien a temperatura ambiente durante 30 minutos, luego envuelva y congele. El enfriamiento de las comidas calientes antes de congelar ahorra electricidad.

CARACTERÍSTICAS DEL REFRIGERADOR

Estantes del refrigerador

Los estantes de su refrigerador son ajustables para adaptarlos a sus necesidades individuales de almacenamiento.

Si Usted guarda a los alimentos similares juntos y ajusta los estantes para que se adapten a las diferentes alturas de los artículos, le será muy fácil encontrar exactamente el artículo que desea. Asimismo, de esa forma se reduce el tiempo que el refrigerador permanece abierto y se ahorra electricidad.

IMPORTANTE: No limpie los estantes de vidrio con agua caliente mientras están fríos. Los estantes pueden romperse si se exponen a cambios bruscos de temperatura o impacto, como sería un golpe brusco. Para su protección se ha diseñado vidrio templado para hacerse añicos. Esto es normal.

NOTA: Los estantes de vidrio son muy pesados. Tenga mucho cuidado al sacarlos para evitar que se dañen el caer.

Para quitar los estantes de su posición de envío (los estantes son enviados boca abajo):

1. Tome el frente del estante superior con una mano y use la otra mano para quitar el material de empaque de la superficie del estante.
2. Baje el frente del estante superior hasta que los ganchos del estante puedan desprenderse de las ranuras de los soportes de los estantes en la pared trasera del refrigerador. Tire del estante hacia el frente para quitarlo.
3. Dé vuelta el estante.
4. Inserte los ganchos traseros del estante en las ranuras de los soportes del estante.
5. Inclíne el frente del estante hacia arriba hasta que los ganchos traseros calcen en las ranuras.
6. Baje el frente del estante. Asegúrese que el estante esté asegurado en su lugar.

Estantes deslizables (en algunos modelos)

Algunos estantes se deslizan hacia afuera, dándole un acceso más fácil a los alimentos almacenados en la parte de atrás.

Para hacer rodar los estantes hacia afuera, tire cuidadosamente del frente del estante hacia usted.

Para hacer rodar los estantes hacia adentro, empuje el estante hacia adentro hasta que se detenga.

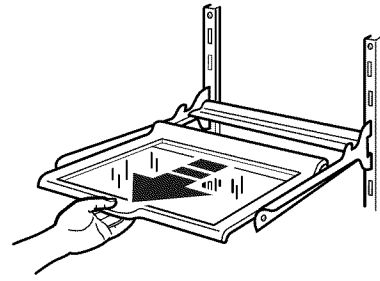

Para quitar un estante del marco de metal:

1. Tire del estante hacia afuera hasta su tope.
2. Inclíne el frente del estante hacia arriba y tire de él un poco más.
3. Levante el estante de tal manera que los rodillos se deslicen por la ranura en el marco.

Vuelva a poner el estante en el orden inverso.

Estantes y marcos de estantes

Para quitar un estante/marco:

1. Inclíne el frente del estante/marco hacia arriba y levántelo por la parte de atrás.
2. Tire del estante/marco derecho hacia afuera.

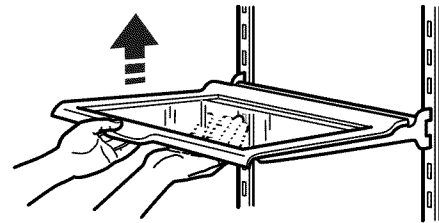

Para volver a colocar un estante/marco:

1. Guíe los ganchos traseros del estante/marco hacia el interior de las ranuras en los soportes de los estantes en la pared trasera del refrigerador.
2. Inclíne el frente del estante/marco hacia arriba hasta que los ganchos traseros calcen en las ranuras.
3. Baje el frente del estante/marco para ponerlo en su lugar.

Botellero (en algunos modelos)

Para instalar el botellero

Deslice el botellero entre el estante del refrigerador y la pared del compartimiento del refrigerador.

Para sacar el botellero

Tire del botellero hacia afuera en sentido recto de entre el estante del refrigerador y la pared del compartimiento.

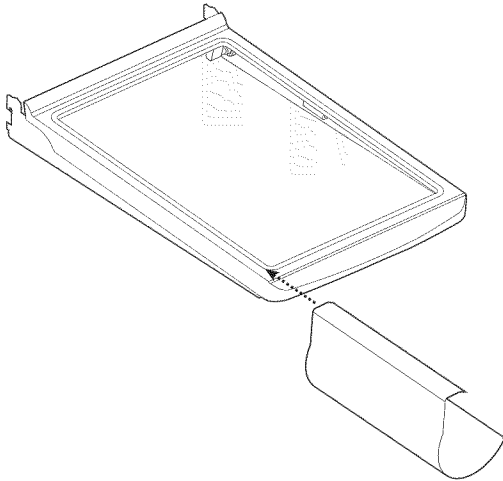

Anaqueel para latas/botellas (en algunos modelos)

Para quitar el anaquel de latas/botellas:

1. Quite todos los artículos del anaquel de latas/botellas.
2. Tire del anaquel de latas/botellas directamente hacia afuera, entre la parrilla del refrigerador y la pared del compartimiento.

Para volver a colocar el anaquel para latas/botellas:

Deslice el anaquel de latas/botellas entre la parrilla del refrigerador y la pared del compartimiento.

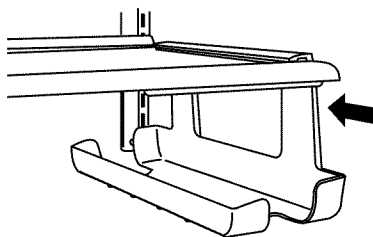

Cajón para la carne y tapa (en algunos modelos)

Para quitar el cajón para la carne (todos los estilos):

1. Deslice la cajón fuera del tope.
2. Levante el frente del cajón con una mano mientras sostiene la base del cajón con la otra mano. Saque el cajón completamente.

Para colocar el cajón para la carne en su lugar (todos los estilos):

1. Deslice el cajón por los soportes de la tapa de carnes.
2. Empuje el cajón hacia adentro hasta que se detenga.

Para sacar la tapa (Estilo 1):

1. Quite el cajón de la carne.
2. Inclinar el frente de la tapa hacia arriba
3. Levante la parte trasera de la tapa.
4. Tire derecho hacia afuera.

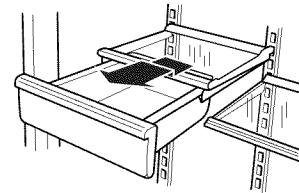

Para volver a colocar la tapa (Estilo 1) :

1. Haga entrar los ganchos de atrás de la tapa dentro de las ranuras en los soportes para los estantes en la pared trasera.
2. Incline la tapa hacia arriba en el frente hasta que los ganchos de atrás calcen en las ranuras.
3. Baje el frente de la tapa a una posición nivelada y vuelva a poner el cajón de la carne.

Para quitar la tapa (Estilo 2):

1. Quite el cajón de la carne.
2. Empuje la tapa hacia atrás para liberar la parte trasera de la tapa del estante.
3. Incline la tapa hacia arriba en el frente.
4. Tire de la tapa hacia adelante y afuera

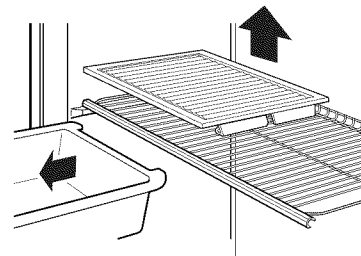

Para volver a colocar la tapa (Estilo 2) :

1. Encaje los ganchos y el borde trasero de la tapa sobre las barras transversales posteriores y centrales sobre el estante.
2. Baje la tapa.
3. Vuelva a colocar el cajón de la carne.

Cajón enfriado para carnes (en algunos modelos)

Para ajustar la temperatura del cajón para carnes :

1. Deslice el control de temperatura del cajón para carnes hacia adelante para subir la temperatura del cajón para carnes.
2. Deslice el control de temperatura del cajón para carnes hacia atrás para bajar la temperatura del cajón para carnes.

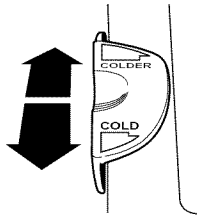

Compartimiento de verduras y tapa (en algunos modelos)

Para sacar el compartimiento de verduras:

1. Deslizar el compartimiento de verduras derecho hacia afuera hasta el tope.
2. Levante la parte delantera.
3. Deslice el compartimiento completamente hacia afuera.
4. Vuelva a colocar el compartimiento de verduras deslizándolo completamente hacia adentro hasta el tope de la gaveta.

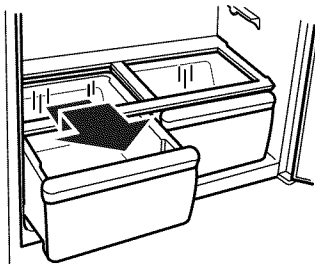

Para sacar la tapa del compartimiento de verduras:

1. Saque ambos compartimientos de verduras.
2. Sosteniendo el vidrio firmemente, tome la tapa por un lado y levante el otro lado.
3. Deslice el vidrio hacia afuera.
4. Levante el marco de la tapa hacia arriba y afuera.

NOTA: Antes de re instalar la tapa, asegurese que a loarra retorzada en forma de u haya sido reinstalada.

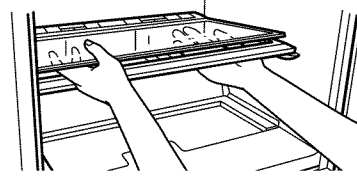

Para volver a colocar la tapa:

1. Encaje el marco de la tapa en los soportes sobre las paredes laterales del refrigerador.
2. Baje la parte delantera del marco de la tapa para colocarlo en su lugar.
3. Deslice la parte trasera del vidrio dentro del marco de la tapa y baje la parte delantera.

Control de humedad en el compartimiento de verduras (en algunos modelos)

Usted puede controlar la cantidad de humedad en la gaveta hermética. Ajuste el control en cualquier posición entre LOW (bajo) y HIGH (alto).

- LOW (abierto) permite que el aire húmedo salga del compartimiento para conservar mejor las frutas y verduras con cáscara.
- HIGH (cerrado) mantiene el aire húmedo en el compartimiento para conservar mejor las verduras frescas de hoja.

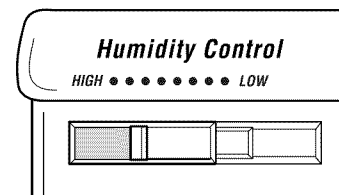

Rieles de la puerta

Se puede sacar los rieles de la puerta para facilitar la limpieza.

Rieles de la puerta a presión

Para sacar los rieles:

1. Saque todos los artículos del anaquel.
2. Empuje hacia adentro ligeramente en la parte delantera del soporte mientras tira hacia afuera la lengüeta interior.
3. Repita estos pasos para el otro extremo del riel.

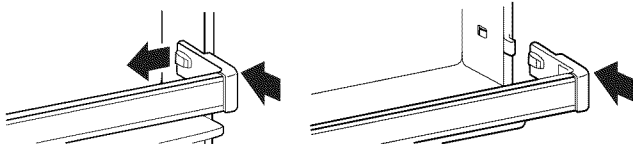

Para volver a colocar los rieles:

1. Empareje los extremos de los soportes con los botones que se encuentran en los costados del revestimiento de la puerta.
2. Haga encajar con presión firme el soporte del congelador y el montaje del riel en las lengüetas que se encuentran encima del anaquel del congelador como se muestra.

Rieles calzables de la puerta

Para sacar los rieles:

1. Saque todos los objetos del anaquel.
2. Tire derecho hacia arriba cada extremo del riel.

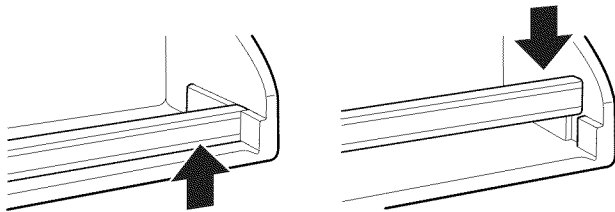

Para volver a colocar los rieles:

1. Deslice el riel del anaquel en las ranuras que están en la puerta.
2. Empuje el riel recto hacia abajo hasta que se detenga.

Recipientes de la puerta (en algunos modelos)

Los recipientes de la puerta son desmontables para facilitar la limpieza y el ajuste.

1. **Para sacar el recipiente,** simplemente levante el recipiente y tire derecho hacia afuera.
2. **Para volver a colocar el recipiente,** deslícelo por encima del botón de apoyo deseado y empuje hacia abajo hasta que quede fijo.

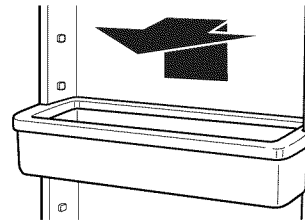

Compartimiento ajustable de uso general y bandeja (en algunos modelos)

El compartimiento de uso general y la bandeja se deslizan de un lado al otro para permitir un almacenamiento más flexible. La bandeja entra en cualquiera de los costados del compartimiento de uso general o parcialmente debajo del mismo. Trate de moverlo en diferentes posiciones para encontrar la que más le conviene.

Para instalar el compartimiento de uso general o la bandeja:

1. Coloque la parte delantera de la bandeja de uso general dentro de la ranura que se encuentra en la parte trasera del riel del anaquel. Baje la parte trasera de la bandeja hasta colocarla en su posición.
2. Ponga la parte delantera del compartimiento de uso general encima del riel del anaquel. Baje la parte trasera del compartimiento hacia las ranuras que se encuentran en la puerta del refrigerador.

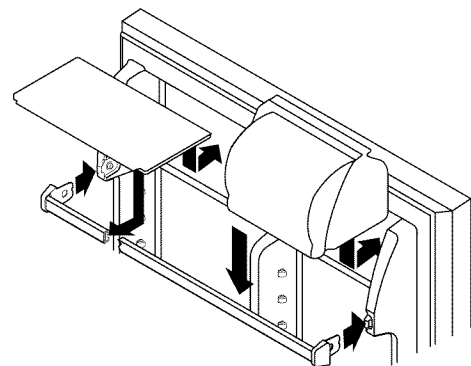

Para ajustar el compartimiento de uso general o la bandeja:

1. Levante un poco la parte de adelante.
2. Deslice a la posición deseada.
3. Baje la parte de adelante para que se trabe en la posición correcta.

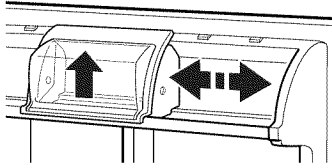

Estantes de puerta ajustables (en algunos modelos)

La base del estante se puede correr para arriba para poder guardar artículos más altos en el estante inferior de la puerta. Cuando está en la posición de abajo tiene la resistencia suficiente para soportar un peso de 10 libras (4.5 kg).

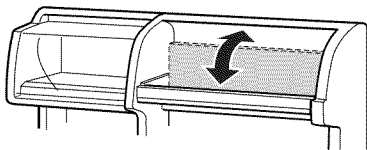

Operación de la fábrica de hielo (en algunos modelos)

Después de que el congelador alcanzó la temperatura normal del congelador, la fábrica de hielo se llena con agua y comienza a formar hielo. Deje pasar 24 horas para que produzca la primera tanda de hielo. La fábrica de hielo debería producir aproximadamente 7 a 9 tandas de hielo en un periodo de 24 horas. Descarte las primeras tres tandas de hielo producido para evitar impurezas que podrían haberse eliminado del sistema.

La palanca ON/OFF de la fábrica de hielo es un brazo de control de alambre ubicado sobre un lado de la fábrica de hielo. Empuje el brazo hacia abajo para empezar a hacer hielo automáticamente y empuje hacia arriba para apagar la fábrica de hielo.

Una vez que el hielo está hecho, los cubos de hielo caen en el recipiente de almacenamiento. Cuando el recipiente está lleno, el brazo de control de alambre se levanta a la posición OFF (brazo levantado). Si el hielo no se necesita, Ud. puede parar la fábrica de hielo levantando el brazo de control de alambre a la posición OFF. Escuche el click para estar seguro que la fábrica no seguirá funcionando.

Para hacer arrancar la fábrica de hielo, baje el brazo de control de alambre a la posición ON (brazo hacia abajo). No fuerce el brazo hacia arriba o abajo. No guarde nada sobre la fábrica de hielo o en el recipiente de almacenamiento de hielo.

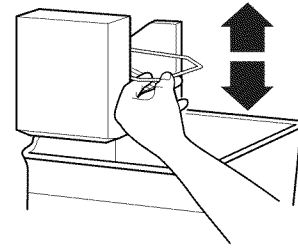

- Es normal que los cubos de hielo estén unidos por las esquinas. Se podrán separar con facilidad.
- La fábrica de hacer hielo no funcionará hasta que el congelador esté lo suficientemente frío para hacer hielo. Esto puede llevar toda la noche.
- Si el hielo no se está haciendo lo suficientemente rápido y se necesita más, gire el Control del Congelador hacia un número más alto (más frío) en incrementos de medio número. (Por ejemplo, si el control está en 3, mueva a la posición entre 3 y 4). Espere 24 horas y si es necesario, gradualmente cambie el Control del Congelador al punto más alto, esperando 24 horas cada vez que se aumenta.

RECUERDE:

- La calidad del hielo será sólo tan buena como la calidad del agua suministrada a la fábrica de hielo.
- Evite la conexión de la fábrica de hielo a un suministro de agua blanda. Los productos químicos usados para ablandar agua (tales como sal) pueden dañar partes de la fábrica de hielo y producir hielo de mala calidad. Si no se puede evitar el uso de agua blanda, asegúrese que el ablandador de agua está funcionando bien y está bien mantenido.

Estante del congelador (en algunos modelos)

Para sacar el estante:

1. Levantar todo el estante un poco.
2. Mover el estante completamente hacia uno de los lados.
3. Inclinar el otro lado hacia arriba y fuera de los soportes.
4. Tirar del estante hacia arriba y afuera.

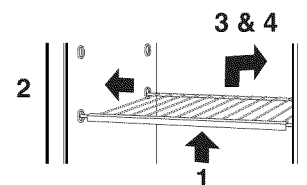

Para volver a colocar el estante:

1. Inclinarse el estante e insertar dentro del compartimiento del congelador.
2. Insertar un extremo del estante en el centro de los soportes del estante.
3. Bajar el otro extremo del estante e insertar dentro de los soportes del estante.
4. Bajar el estante a la posición correcta.

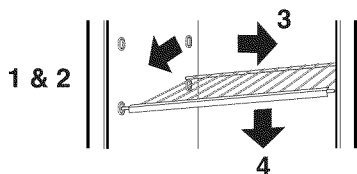

NOTA: El estante debería bajar un poco y calzar en su lugar. Si el estante no calza bien, asegúrese de que los dos lados del estante están insertados correctamente en los soportes.

Piso removible del congelador (en algunos modelos)

El piso del congelador se puede sacar para tener un mejor acceso a los alimentos que se encuentran en el fondo del congelador y para llevar a cabo una mejor limpieza.

Remoción del piso del congelador:

1. Saque todos los alimentos del piso del congelador.
2. Levante ambas "separaciones" traseras y saquelas.
3. Saque el piso cerca de 1" (2,5 cm) con una mano alrededor de la sección de la torre de aire (atrás en el centro) y la otra mano en la parte frontal central.
4. Levante el piso en la parte trasera hasta liberar los ganchos del gabinete.
5. Jale el resto del piso hacia afuera.

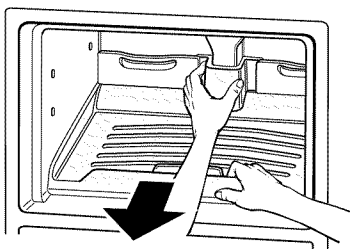

Como volver a colocar el piso del congelador:

1. Vuelva a colocar el piso del congelador en la abertura del congelador.
2. Deslice el piso totalmente hasta que los ganchos embonen en su lugar en la parte trasera del gabinete.
3. Vuelva a colocar las "separaciones" alineando los pernos con el receptáculo en el piso, y empuje hasta que embonen en su lugar.

CUIDADO DE SU REFRIGERADOR

Limpeza de su refrigerador

⚠ ADVERTENCIA

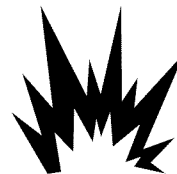

Peligro de Explosión

Use un limpiador no inflamable.

No seguir esta instrucción puede ocasionar la muerte, explosión o incendio.

Tanto la sección del refrigerador como la del congelador se descongelan automáticamente. Sin embargo, limpie ambas secciones una vez al mes para prevenir la formación de olores. Limpie los derrames inmediatamente.

Consejo para ahorrar electricidad:

Limpie los serpentines del condensador en forma regular, como se describe en el cuadro para limpieza en esta sección. Hay un cepillo para serpentines que se puede comprar. Llame al 1-800-366-PART y solicite la parte Número 4210463.

Para limpiar su refrigerador:

- Desenchufe el refrigerador o desconecte la corriente eléctrica.
- Quite todas las partes desmontables de adentro, como estantes, compartimientos de verduras, etc.
- Use una esponja o paño suave limpio y detergente diluido en agua tibia. No use limpiadores abrasivos o fuertes.
- Lave a mano, enjuague y seque bien todas las superficies.
- Enchufe el refrigerador o reconecte la electricidad.

■ **Consejos adicionales de limpieza:**

PARTE	COMENTARIOS
Exterior	<ul style="list-style-type: none"> ■ El encerado de superficies metálicas pintadas ayuda a proteger contra la oxidación. No encere partes plásticas. Encere las superficies de metal pintadas, por lo menos dos veces al año usando cera para electrodomésticos (o cera en pasta para autos). Aplique la cera con un paño limpio. ■ Para productos con acabado de acero inoxidable, use una esponja o un trapo suave y un detergente suave en agua tibia. No use limpiadores abrasivos o fuertes. Seque por completo con un paño suave.
Paredes interiores (deje que el congelador se entibie para que el paño no se pegue)	<ul style="list-style-type: none"> ■ Para ayudar a eliminar los olores, usted puede lavar con una mezcla de agua tibia y bicarbonato de sodio (2 cucharadas en un cuarto de galón [26 g en 0.95 L] de agua).
Revestimiento y empaque de las puertas	<ul style="list-style-type: none"> ■ No use ceras de limpieza, detergentes concentrados, blanqueadores o limpiadores conteniendo petróleo en las partes plásticas.
Partes plásticas (tapas y paneles)	<ul style="list-style-type: none"> ■ No use toallas de papel, aerosoles para ventanas, limpiadores o líquidos inflamables. Estos pueden dañar el material.
Serpentines del condensador	<ul style="list-style-type: none"> ■ Quitar la rejilla de la base. (Ver sección "Rejilla de la base".) ■ Use una aspiradora con extensión para limpiar los serpentines del condensador. ■ Aspire los serpentines cuando están sucios o con polvo. Los serpentines pueden necesitar limpieza tan seguido como cada dos meses. ■ Vuelva a colocar la rejilla de la base.

Cómo cambiar las bombillas

NOTA: No todas las bombillas para aparatos electrodomésticos son adecuadas para su refrigerador. Asegúrese de reemplazar una bombilla con otra del mismo tamaño forma.

Para cambiar la luz del refrigerador:

1. Desenchufe el refrigerador o desconecte la corriente eléctrica.
2. Localice la bombilla que se encuentra detrás del Panel de Control y desenrosquela.
3. Reemplace la bombilla con una bombilla para el artefacto de igual vatios.
4. Enchufe el refrigerador o reconecte la corriente eléctrica.

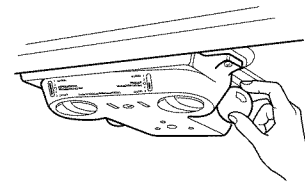

Para cambiar la luz del congelador (en algunos modelos):

1. Desenchufe el refrigerador o desconecte la corriente eléctrica.
2. Saque la bombilla que está detrás de la pantalla de la luz.
3. Reemplace la bombilla con una bombilla de 40 watts para electrodomésticos.
4. Enchufe el refrigerador o reconecte la corriente eléctrica.

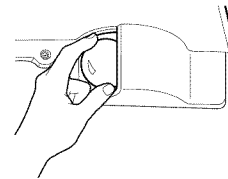

Cortes de corriente

Si hay un corte de luz en su casa, llame a la compañía de electricidad y pregunte cuanto va a durar.

1. Si no va a haber electricidad por **24 horas o menos, mantenga las dos puertas del refrigerador cerradas** para que los alimentos se mantengan fríos y congelados.
2. Si el corte de electricidad dura **más de 24 horas:**
 - a) Saque todos los alimentos congelados y guárdelos y póngalos en una conservadora de comida congelada.

O
 - b) Ponga 2 libras (907 g) de hielo seco en el congelador por cada pie cúbico (28 litros) de espacio en su congelador. Esto mantendrá los alimentos congelados por 2 - 4 días. Use guantes para protegerse de quemaduras cuando toque el hielo seco.

O
 - c) Si no tiene conservadora de alimentos ni hielo seco, use todos los alimentos perecederos de una vez o póngalos en latas.

RECUERDE: Un congelador lleno se mantiene frío por más tiempo que uno a medio llenar. Un congelador lleno de carne se mantiene frío por más tiempo que uno lleno de comida cocida. Si Ud. ve que los alimentos contienen cristales de hielo, se pueden volver a congelar, pero la calidad y el sabor pueden afectarse. Si el alimento no está en buenas condiciones, o si Ud. no se siente seguro, descártelo.

Cuidado durante las vacaciones y mudanzas

Vacaciones

Si Ud. decide dejar el refrigerador funcionando mientras está ausente, siga las instrucciones para preparar el refrigerador antes de irse.

1. Use todos los artículos perecederos y congele el resto.
2. Si su refrigerador tiene fábrica de hielo automática:
 - Levante el brazo de control de alambre a la posición OFF (hacia arriba).
 - Cierre el suministro de agua a la fábrica de hielo.
3. Vacíe el recipiente de hielo.

Si Ud. decide apagar el refrigerador antes de irse, siga los pasos siguientes.

1. Saque toda la comida del refrigerador.
2. Si su refrigerador tiene fábrica de hielo automática:
 - Cierre el suministro de agua a la fábrica de hielo por lo menos un día antes.
 - Cuando la última tanda de hielo caiga, levante el brazo de control de alambre a la posición OFF (hacia arriba).
3. Coloque el Control del Termostato (o Control del Refrigerador dependiendo del modelo) en la posición OFF (apagado).
4. Limpie el refrigerador, pase un trapo y séquelo bien.
5. Fije bloques de goma o de madera con cinta adhesiva a ambas puertas para que queden abiertas y el aire circule. Esto evita que se formen olores y que crezcan hongos.

Mudanza

Si Ud. muda su refrigerador a una casa nueva, siga los siguientes pasos para prepararse para la mudanza.

1. Si su refrigerador tiene fábrica automática de hielo:
 - Cierre el suministro de agua a la fábrica de hielo por lo menos un día antes.
 - Desconecte la tubería de agua de atrás del refrigerador.
 - Cuando la última tanda de hielo caiga, levante el brazo de control de alambre a la posición OFF (hacia arriba).
2. Saque toda la comida del refrigerador y empaque todos los alimentos congelados en hielo seco.
3. Apague el control del termostato (o el control de refrigerador, dependiendo del modelo). Consulte la sección "Cómo programar los controles".
4. Desenchufe el refrigerador.
5. Saque el agua de la bandeja colectora.
6. Limpie, pase un trapo y seque bien.
7. Saque todas las partes desmontables, envuélvalas bien y asegúrelas con cinta adhesiva para que no se sacudan durante la mudanza.
8. Según el modelo, levante la parte delantera del refrigerador para que ruede con facilidad o atornille las patas niveladoras para no rayar el piso. Consulte la sección "Cierre de la puerta".
9. Sostenga las puertas cerradas y el cable con cinta adhesiva.

Cuando llega a la casa nueva, ponga todo de nuevo y lea la sección "Cómo instalar su refrigerador". Además, si su refrigerador tiene fábrica de hielo automática, recuerde volver a conectar el suministro de agua al refrigerador.

LOCALIZACIÓN Y REPARACIÓN DE AVERÍAS

Pruebe las soluciones sugeridas primero para evitar el costo del servicio.

Su refrigerador no funcionar

- **El cable está desenchufado.**
Enchufe bien en un tomacorriente con el voltaje adecuado.
- **Se quemó un fusible o hay un corto circuito.**
Reemplace el fusible o arregle el corto circuito.
- **El control del refrigerador está en la posición OFF.**
Referirse a la sección "Cómo programar los controles".
- **El refrigerador está descongelando.**
Revise si el refrigerador está funcionando en 30 minutos. Su refrigerador hará un ciclo de descongelación automáticamente en forma regular.

Las luces no andan

- **El enchufe está desconectado.**
Enchufe bien en el tomacorriente con el voltaje adecuado.
- **La bombilla está floja.**
Ponga el control del refrigerador en OFF. Desconecte el refrigerador del tomacorriente. Con cuidado sacar la bombilla y volver a ponerla. Luego re-conecte el refrigerador al tomacorriente y vuelva a poner en ON.
- **Se quemó una bombilla.**
Reemplace con una bombilla de la misma potencia forma y tamaño. Ver sección "Cómo cambiar las bombillas".

Hay agua en la bandeja colectora

- **El refrigerador se está descongelando.**
El agua se evaporará. Es normal que el agua gotee dentro de la bandeja colectora.
- **Está más húmedo que lo normal.**
El agua de la bandeja tardará más en evaporar. Esto es normal cuando está caluroso y húmedo.

El motor parece andar demasiado

- **La habitación está más caliente de lo normal.**
El motor andará más cuando hace calor. A temperatura ambiente normal, su motor andará 40% a 80% del tiempo. Si hace más calor andará por periodos de tiempo más largos.
- **Se acaba de poner una gran cantidad de alimentos en el refrigerador.**
Al poner grandes cantidades de alimentos el refrigerador se calienta. Es normal que el motor ande más para volver a enfriarse. Ver sección "Guía para conservación de alimentos".
- **La puertas se abren con frecuencia.**
El motor anda más si esto ocurre. Para ahorrar energía, trate de sacar todo lo que necesita de una vez, mantenga los alimentos ordenados para encontrarlos fácilmente y cierre la puerta apenas sacó lo que necesita.
- **Los controles no están programados correctamente para las condiciones ambientales.**
Referirse a la sección "Cómo programar los controles".
- **Las puertas no están completamente cerradas.**
Cierre las puertas con firmeza. Si no cierran bien ver la sección "Las puertas no cierran completamente".
- **Los serpentines del condensador están sucios.**
Esto evita que el aire circule y el motor trabaja más. Limpie los serpentines. Referirse a la sección "Limpieza de su refrigerador".

NOTA: Su nuevo refrigerador funcionará por más tiempo que el viejo debido a la alta eficiencia de su motor.

El refrigerador parece hacer mucho ruido

- **Los ruidos pueden ser normales para su refrigerador.**
Referirse a la sección "Cómo interpretar los sonidos provenientes de su refrigerador".

La fábrica de hielo no produce hielo

- **El congelador no está suficientemente frío para hacer hielo.**
Espere 24 horas luego de la instalación para la producción de hielo. Ver sección "Cómo programar los controles".
- **El brazo de control de alambre está en la posición OFF (brazo hacia arriba).**
Baje el brazo de control de alambre a la posición ON (brazo hacia abajo). Ver la sección "Operación de la fábrica de hielo".
- **La válvula de paso de la tubería de agua al refrigerador no está abierta.**
Abra la válvula del agua. Ver la sección "Conexión del refrigerador al suministro de agua".
- **Un cubo de hielo está atascado en el brazo eyector.**
Saque el hielo del brazo eyector con un utensilio de plástico. Refiérase a la sección "Operación de la fábrica de hielo".
- **El molde de la fábrica de hielo no tiene agua o no se ha producido hielo.**
Vea si su refrigerador ha sido conectado al suministro de agua y la válvula de paso está abierta. Refiérase a la sección "Conexión del refrigerador al suministro de agua".

NOTA: Si el problema no se debe a ninguna de las alternativas mencionadas, puede haber un problema con la tubería de agua. Llame al servicio.

La fábrica de hielo produce muy poco hielo

- **La máquina acaba de ser instalada.**
Espere 72 horas para que empiece a producir. Una vez que el refrigerador se enfría, la fábrica de hielo debería empezar a producir 70-120 cubitos cada 24 horas.
- **Se acaba de sacar una cantidad de hielo.**
Esperar 24 horas para que la fábrica haga más hielo.
- **Los controles no están programados correctamente.**
Referirse a la sección "Cómo programar los controles".
- **La válvula de paso del agua no está completamente abierta.**
Abra la válvula completamente. Referirse a la sección "Conexión del refrigerador al suministro de agua".
- **Hay un filtro de agua instalado en su refrigerador. Este filtro puede estar tapado o instalado incorrectamente.**
Primero, revise las instrucciones de instalación del filtro para ver si se instaló correctamente y no está tapado. Si la instalación o taponamiento no son el problema, llame al servicio técnico.

El hielo tiene mal sabor o mal olor

- **La plomería es nueva, lo que produce hielo descolorido y con mal sabor.**
Descarte las primeras tandas de hielo.
- **Los cubos de hielo se han guardado por mucho tiempo.**
Tire todo el hielo y haga nuevo.
- **Los alimentos en el congelador no están bien envueltos.**
Referirse a la sección "Almacenamiento de alimentos congelados" en "Guía para conservación de alimentos".
- **El congelador y el recipiente de hielo necesitan limpieza.**
Ver sección "Limpieza de su refrigerador".
- **El agua contiene minerales (azufre).**
Puede ser necesario instalar un filtro para eliminar minerales.

La división entre los compartimientos está caliente

El calor se debe probablemente al funcionamiento normal del control automático de humedad exterior.

La temperatura es muy alta

- **Las rendijas de ventilación están bloqueadas en uno de los compartimientos. Esto no permite la circulación de aire del congelador al refrigerador.**
Quitar los objetos del frente de la ventilación. Referirse a "Cómo asegurar la debida circulación de aire" para ubicar las rendijas de ventilación.
- **La puerta(s) se abre(n) con frecuencia.**
Tenga en cuenta que el refrigerador se calienta cuando esto ocurre. A fin de mantener el refrigerador frío, trate de sacar todo lo que necesita de una vez, mantenga los alimentos ordenados para encontrarlos fácilmente y cierre la puerta apenas sacó lo que necesita.
- **Se acaba de poner una gran cantidad de alimentos en el refrigerador o el congelador.**
Al poner grandes cantidades de alimentos el refrigerador se calienta. Puede tomar varias horas para que el refrigerador vuelva a su temperatura normal. Ver sección "Guía para conservación de alimentos".
- **Los controles no están programados correctamente.**
Referirse a la sección "Cómo programar los controles".

Hay acumulación de humedad en el interior

- **Las rendijas de ventilación están bloqueadas en uno de los compartimientos.**
Quitar los objetos del frente de la ventilación. Referirse a "Cómo asegurar la debida circulación de aire" para ubicar las rendijas de ventilación.
- **La puerta se abre con frecuencia.**
Para evitar la acumulación de humedad, trate de sacar todo lo que necesita de una vez, mantenga los alimentos organizados para encontrarlos con facilidad y cierre las puerta apenas saca los alimentos (Cuando la puerta está abierta, la humedad del ambiente entra en el refrigerador. Cuanto más se abre la puerta, más rápido se acumula humedad, especialmente si la habitación es húmeda).
- **La habitación es húmeda.**
Es normal que se acumule humedad dentro del refrigerador si el aire en la habitación es húmedo.
- **Los alimentos no están bien envueltos.**
Mire si todos los alimentos están bien envueltos. Si es necesario, vuelva a empaquetar los alimentos de acuerdo a la sección "Guía para la conservación de alimentos". Seque bien los recipientes con alimentos antes de ponerlos en el refrigerador.
- **Los controles no están programados correctamente.**
Referirse a la sección "Cómo programar los controles".
- **Se ha completado un ciclo de auto-descongelación.**
Es normal que se formen gotitas en la pared del fondo después de la auto-descongelación.

Es difícil abrir las puertas

- **Los empaques están sucios o pegajosos.**
Limpiar los empaques y aplicar cera de parafina de acuerdo a la sección "Limpieza de su Refrigerador".

Las puertas no cierran completamente

- **Paquetes de comida impiden que se cierre la puerta.**
Vuelva a ordenar los recipientes de manera que estén más juntos y ocupen menos espacio.
- **El recipiente para hielo está fuera de lugar.**
Empuje el recipiente bien hacia adentro.
- **Las tapas de las gavetas, bandejas, anaqueles, recipientes y canastos están mal colocados.**
Ponga la tapa de la gaveta de verduras y todas las bandejas, estantes, recipientes y canastos en la posición correcta. Vea la sección "Características del Refrigerador" para más información.
- **Los empaques están pegajosos.**
Limpie los empaques y aplique cera de parafina de acuerdo a las instrucciones en "Limpieza de su refrigerador".
- **El refrigerador se mueve o parece inestable.**
Nivele el refrigerador. Referirse a la sección "Cierre y Alineamiento de la puerta".
- **Las puertas fueron desmontadas durante la instalación y no se pusieron correctamente.**
Quite y vuelva colocar las puertas de acuerdo a la sección "Puertas del refrigerador: "Cómo quitarlas, cambiarles el sentido de apertura (opcional) y volver a ponerlas en su lugar" o llame a un técnico calificado.

CONTRATO DE MANTENIMIENTO SEARS

“Le damos servicio a lo que vendemos” es nuestro compromiso con usted para que pueda depender de Sears para el servicio. Su aparato electrodoméstico Kenmore tiene un valor agregado, si usted considera que Sears tiene unidades de servicio por todo el país, con técnicos entrenados por Sears - técnicos profesionales que han sido especialmente entrenados para dar servicio a los aparatos electrodomésticos que vende Sears. Ellos cuentan con los conocimientos y las habilidades, las herramientas, las refacciones y el equipo para asegurar nuestra promesa a usted que “Le damos servicio a lo que vendemos”.

Contrato de mantenimiento Sears

Preserve el valor de su compra mediante un contrato de mantenimiento. Los aparatos electrodomésticos Kenmore están diseñados, fabricados y comprobados para darle años de operación fiable. No obstante, cualquier aparato electrodoméstico puede requerir servicio de vez en cuando. El contrato de mantenimiento Sears le ofrece un programa de servicio sobresaliente para sus productos.

El contrato de mantenimiento Sears

- Es el modo mediante el cual usted compra los servicios del día de mañana a los precios de hoy.
- Elimina las cuentas de reparaciones que resultan de un uso normal.
- Permite todas las llamadas de servicio que usted necesite.
- A su solicitud, le proporciona una comprobación anual de mantenimiento preventivo para mantener a su aparato electrodoméstico Kenmore funcionando en las mejores condiciones de operación.

Para más información, llame al 1-800-827-6655.

TABLE DES MATIÈRES

GARANTIE	53
SÉCURITÉ DU RÉFRIGÉRATEUR	54
PIÈCES ET CARACTÉRISTIQUES	55
INSTALLATION DU RÉFRIGÉRATEUR	56
Déballage de votre réfrigérateur.....	56
Espacement requis.....	56
Spécifications électriques	57
Raccordement du réfrigérateur à une canalisation d'eau.....	57
Grille de la base	59
Portes du réfrigérateur :	
Démontage, inversion et réinstallation.....	60
Fermeture et alignement des portes.....	62
Les bruits de l'appareil que vous pouvez entendre.....	63
UTILISATION DU RÉFRIGÉRATEUR	63
Pour s'assurer d'une circulation d'air appropriée.....	63
Réglage des commandes	64
Ajustement des réglages de commande	64
Guide d'entreposage des aliments	65
CARACTÉRISTIQUES DU RÉFRIGÉRATEUR	67
Tablettes du réfrigérateur	67
Casier à vin	68
Porte-canettes/casier	68
Bac à viande et couvercle	68
Tiroir refroidissant à viande	69
Bac à légumes et couvercle	69
Réglage de l'humidité dans les bacs à légumes	70
Tringles dans la porte	70
Compartiments dans la porte	70
Compartiment utilitaire et plateau réglables	71
Tablette relevable	71
Utilisation de la machine à glaçons	71
Clayette du congélateur	72
Retrait du plancher amovible du congélateur.....	72
ENTRETIEN DE VOTRE RÉFRIGÉRATEUR	73
Nettoyage du réfrigérateur	73
Remplacement des ampoules d'éclairage	74
Pannes de courant	74
Entretien avant les vacances ou lors d'un déménagement	75
DÉPANNAGE	76
SERVICE D'ENTRETIEN SEARS	79

GARANTIE

GARANTIE COMPLÈTE DE UN AN DU RÉFRIGÉRATEUR.

Pendant un an à compter de la date d'achat, lorsque ce réfrigérateur est utilisé et entretenu d'après les instructions jointes au produit ou fournies, Sears réparera ce réfrigérateur sans frais, si la défectuosité provient des matériaux ou de la fabrication.

GARANTIE COMPLÈTE DE CINQ ANS DU SYSTÈME SCÉLÉ DU RÉFRIGÉRATEUR.

Pendant cinq ans à compter de la date d'achat, lorsque ce réfrigérateur sera utilisé et entretenu d'après les instructions au propriétaire jointes au produit ou fournies, Sears réparera le système scellé (comprenant le système de réfrigération, la tubulure de raccordement et le compresseur) sans frais, s'il existe une défectuosité des matériaux ou de fabrication.

La garantie ci-dessus s'applique seulement aux réfrigérateurs qui ont été utilisés pour la conservation des aliments en utilisation domestique privée.

LE SERVICE DE GARANTIE EST DISPONIBLE EN COMMUNIQUANT AVEC LES CENTRE DE SERVICE SEARS LE PLUS PROCHE AU CANADA OU AUX ÉTATS-UNIS.

Cette garantie s'applique seulement pendant que ce produit est utilisé au Canada ou aux États-Unis. Cette garantie vous donne des droits juridiques spécifiques et vous pouvez aussi avoir d'autres droits qui varient d'une province à l'autre ou d'un État à l'autre.

Les termes de garantie peuvent varier au Canada. Communiquer avec votre centre de service Sears local pour des détails complets.

**Sears, Roebuck and Co.
D/817WA, Hoffman Estates, IL 60179**

Sears Canada, Inc., Toronto, Ontario, Canada M5B 2B8

Dans l'espace ci-dessous, veuillez inscrire vos numéros complets de modèle et de série ainsi que la date d'achat. On peut trouver ces renseignements sur l'étiquette signalétique des numéros de modèle et de série, située sur votre appareil tel qu'indiqué à la section "Pièces et caractéristiques" de ce livret.

Ayez ces renseignements à portée de la main pour vous aider à obtenir assistance ou service plus rapidement lorsque vous communiquez avec Sears à propos de votre réfrigérateur :

Numéro de modèle 106._____

Numéro de série _____

Date d'achat _____

Garder ces instructions et votre facture de vente pour référence ultérieure.

SÉCURITÉ DU RÉFRIGÉRATEUR

Votre sécurité et celle des autres est très importante.

Nous donnons de nombreux messages de sécurité importants dans ce manuel et sur votre appareil ménager. Assurez-vous de toujours lire tous les messages de sécurité et de vous y conformer.



Voici le symbole d'alerte de sécurité.

Ce symbole d'alerte de sécurité vous signale les dangers susceptibles de causer le décès et des blessures graves à vous et à d'autres.

Tous les messages de sécurité seront précédés du symbole d'alerte de sécurité et du mot "DANGER" ou "AVERTISSEMENT". Ces mots signifient :

⚠ DANGER

Risque certain de décès ou de blessure grave si vous ne suivez pas les instructions.

⚠ AVERTISSEMENT

Risque possible de décès ou de blessure grave si vous ne suivez pas les instructions.

Tous les messages de sécurité identifient le danger et vous disent comment réduire le risque de blessure et ce qui peut se produire en cas de non-respect des instructions.

IMPORTANTES INSTRUCTIONS DE SÉCURITÉ

AVERTISSEMENT : Pour réduire les risques d'incendie, de choc électrique ou des blessures lors de l'utilisation du réfrigérateur, prendre quelques précautions fondamentales, y compris les suivantes :

- Brancher l'appareil sur une prise à 3 alvéoles reliée à la terre.
- Ne pas enlever la broche de liaison à la terre.
- Ne pas utiliser un adaptateur.
- Ne pas utiliser un câble de rallonge.
- Utiliser deux ou plus de personnes pour déplacer et installer le réfrigérateur.
- Débrancher la source de courant électrique avant l'entretien.
- Replacer tous les panneaux avant de faire la remise en marche.
- Utiliser un produit de nettoyage ininflammable.
- Garder les matériaux et les vapeurs inflammables, telle que l'essence, loin du réfrigérateur.
- Débrancher le réfrigérateur avant l'installation de la machine à glaçons.
- Utiliser un verre robuste pour prendre des glaçons ou de l'eau (sur certains modèles).
- Enlever les portes de votre vieux réfrigérateur.

CONSERVEZ CES INSTRUCTIONS

Mise au rebut de votre vieux réfrigérateur

⚠ AVERTISSEMENT

Risque de suffoquer

Enlever les portes de votre vieux réfrigérateur.

Le non-respect de cette instruction peut causer un décès ou des lésions cérébrales.

IMPORTANT – L'emprisonnement et l'étouffement des enfants ne sont pas un problème du passé. Les réfrigérateurs jetés ou abandonnés sont encore dangereux, même s'ils sont laissés abandonnés pendant "quelques jours seulement". Si vous vous débarrassez de votre vieux réfrigérateur, veuillez suivre les instructions suivantes pour aider à éviter les accidents.

Avant de jeter votre vieux réfrigérateur ou congélateur :

- Enlever les portes.
- Laisser les tablettes en place de sorte que les enfants ne peuvent pas y pénétrer facilement.

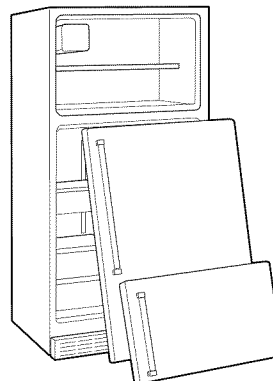

PIÈCES ET CARACTÉRISTIQUES

Ce manuel couvre plusieurs modèles différents. Le réfrigérateur que vous avez acheté peut avoir certaines ou toutes les caractéristiques indiquées ci-dessous. Les emplacements des caractéristiques indiqués ci-dessous peuvent ne pas correspondre à votre modèle.

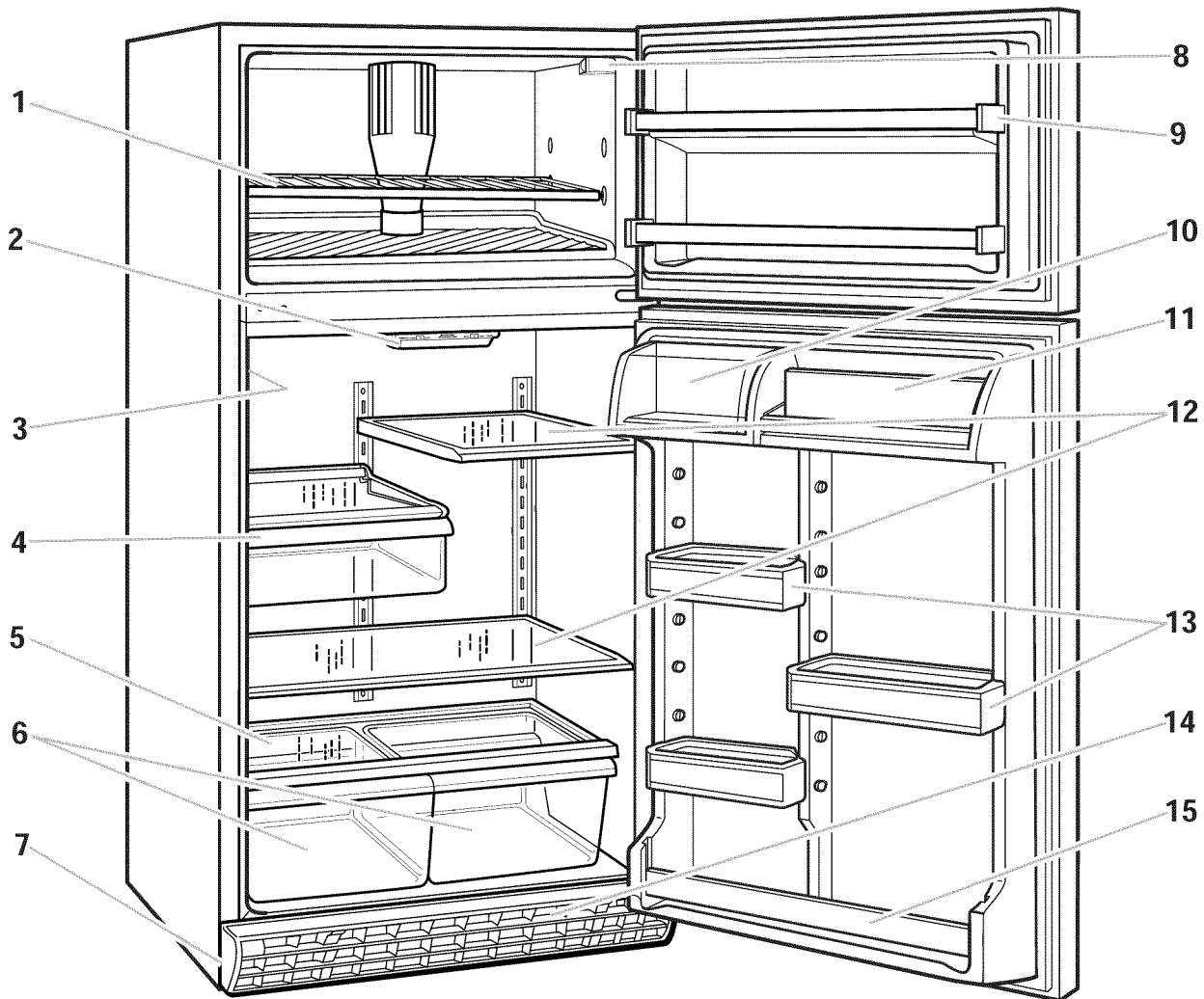

1. Clayette de congélateur
2. Tableau de commande
3. Plaque signalétique des numéros de modèle et de série
4. Bac à viande
5. Couvercle du bac à légumes
6. Bac à légumes
7. Roulettes de nivellement (derrière la grille de la base)
8. Lampe du congélateur
9. Tringle enclenchable dans la porte
10. Compartiment utilitaire
11. Tablette relevable (sur certains modèles)
12. Tablettes en verre réglables
13. Compartiments réglables dans la porte (sur certains modèles)

14. Grille de la base
15. Tringle dans la porte

Autres pièces et caractéristiques
(non illustrées ci-dessus/facultatives sur certains modèles)

- Machine à glaçons automatique
- Plateaux pour glaçons et tablette ou bac
- Compartiment et plateau utilitaire ajustables
- Bac à légumes à humidité contrôlée
- Glissière du couvercle de bac à légumes
- Tiroir refroidissant à viande
- Oeuf/contenant utilitaire
- Serrures sur les bacs
- Plancher de congélateur amovible
- Casier à vin
- Porte-canettes/bouteilles

INSTALLATION DU RÉFRIGÉRATEUR

Déballage de votre réfrigérateur

⚠ AVERTISSEMENT

Risque du poids excessif

Utiliser deux ou plus de personnes pour déplacer et installer le réfrigérateur.

Le non-respect de cette instruction peut causer une blessure au dos ou d'autre blessure.

Enlèvement des matériaux d'emballage

IMPORTANT : Selon votre modèle, ne pas enlever l'encart en mousse Styrofoam blanche situé derrière le panneau de réglage au plafond du réfrigérateur. L'encart fait partie du réfrigérateur et n'est pas un matériau d'emballage. Si l'encart est enlevé, de la glace peut se former en provenance du congélateur et causer la formation de glaçons.

- Enlever le ruban adhésif et toutes les étiquettes de votre réfrigérateur avant de l'utiliser. Ne pas enlever les étiquettes d'avertissement, l'étiquette des numéros de modèle et de série, ni la feuille technique apposée derrière la grille de la base.

Pour enlever ce qui reste du ruban adhésif ou de la colle, frotter la surface vivement avec le pouce. La colle ou l'adhésif qui reste peut être facilement enlevé par frottement avec les doigts et une petite quantité de savon liquide pour la vaisselle sur l'adhésif. Rincer à l'eau tiède et essuyer.

- Ne pas utiliser d'instruments coupants, d'alcool à friction, de liquides inflammables ou de nettoyants abrasifs pour enlever le ruban adhésif ou la colle. Ces produits peuvent endommager la surface de votre réfrigérateur. Voir "Importantes instructions de sécurité" pour plus de renseignements, à la section "Sécurité du réfrigérateur".
- Sur certains modèles, des tablettes, bacs, glissières de tablettes dans la porte et autres pièces peuvent être emballés dans des sacs spéciaux de finition FeaturePak. Suivre les instructions contenues dans l'emballage pour le montage approprié.

- Selon votre modèle, pour enlever la pellicule protectrice (transparente) sur la plaque d'identité, située sur la poignée du congélateur, glisser un ongle sous la pellicule, puis la peler jusqu'à l'autre côté.

Déplacement de votre réfrigérateur :

Votre réfrigérateur est lourd. Lors du déplacement du réfrigérateur pour le nettoyage ou le service, veiller à protéger le plancher.

Toujours tirer le réfrigérateur tout droit lors du déplacement. Ne pas incliner le réfrigérateur d'un côté ou de l'autre ni le "faire marcher" en essayant de le déplacer car le plancher pourrait être endommagé.

Espacement requis

⚠ AVERTISSEMENT

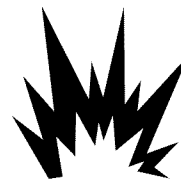

Risque d'explosion

Garder les matériaux et les vapeurs inflammables, telle que l'essence, loin du réfrigérateur.

Le non-respect de cette instruction peut causer un décès, une explosion ou un incendie.

- Pour obtenir une aération appropriée pour votre réfrigérateur, laisser un espace de 0,5 po (1,25 cm) de chaque côté et au sommet.

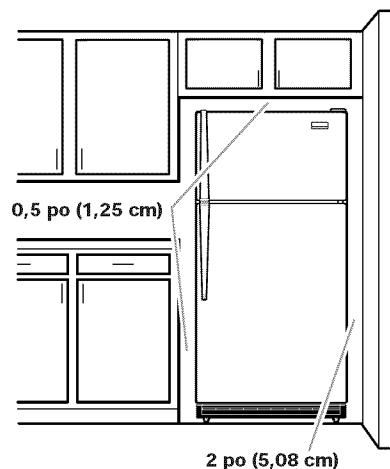

- Si votre réfrigérateur comporte une machine à glaçons, s'assurer qu'un espace additionnel est prévu à l'arrière pour permettre les connexions des conduits d'eau. Le réfrigérateur peut être près du mur arrière si vous ne faites pas installer une machine à glaçons.
- Si vous installez votre réfrigérateur près d'un mur fixe, laisser un minimum de 2 po (5,08 cm) du côté des charnières (selon le modèle) pour permettre à la porte de s'ouvrir sans obstruction.

REMARQUE : Ne pas installer le réfrigérateur près d'un four, d'un radiateur ou d'une autre source de chaleur, ni dans un endroit où la température baissera au-dessous de 55° F (13°C).

Spécifications électriques

⚠ AVERTISSEMENT



Risque de choc électrique

Brancher sur une prise à 3 alvéoles reliée à la terre.

Ne pas enlever la broche de liaison à la terre.

Ne pas utiliser un adaptateur.

Ne pas utiliser un câble de rallonge.

Le non-respect de ces instructions peut causer un décès, un incendie ou un choc électrique.

Avant de placer le réfrigérateur à son emplacement final, il est important de vous assurer d'avoir la connexion électrique appropriée :

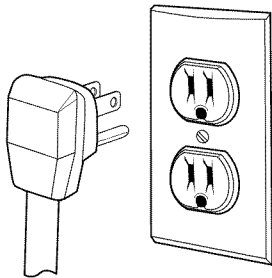

Méthode recommandée de mise à la terre

Une source d'alimentation de 115 volts, 60 Hz, type 15 ou 20 ampères CA seulement, protégée par fusibles et adéquatement mise à la terre est nécessaire. Il est recommandé d'utiliser un circuit distinct pour alimenter uniquement votre réfrigérateur. Utiliser une prise murale qui ne peut pas être mise hors circuit à l'aide d'un commutateur. Ne pas employer de rallonge.

REMARQUE : Avant d'exécuter tout type d'installation, nettoyage ou remplacement d'une ampoule d'éclairage, tourner le réglage (réglage du thermostat, du réfrigérateur ou du congélateur selon le modèle) à OFF (ARRÊT) et débrancher ensuite le réfrigérateur de la source d'alimentation électrique. Lorsque vous avez terminé, reconnecter le réfrigérateur à la source d'alimentation électrique et mettre de nouveau le réglage (réglage du thermostat, du réfrigérateur ou du congélateur selon le modèle) au réglage désiré.

Raccordement du réfrigérateur à une canalisation d'eau

Lire attentivement toutes les instructions avant de commencer.

IMPORTANT :

- Si on doit utiliser le réfrigérateur avant qu'il soit raccordé à la canalisation d'eau, placer la commande de la machine à glaçons à la position d'arrêt (OFF) pour empêcher que la machine à glaçons fonctionne sans eau.
- Toutes les installations doivent être conformes aux exigences des codes locaux de plomberie.
- Utiliser un tube en cuivre et vérifier s'il y a des fuites.
- Installer les tubes en cuivre seulement à des endroits où la température se maintient au-dessus du point de congélation.
- Une période d'attente allant jusqu'à 24 heures est nécessaire avant que l'appareil commence à produire des glaçons.

Outils requis :

- Tournevis standard
- Clés plates de 7/16-po et 1/2-po ou deux clés à molette réglables
- Tourne-écrou de 1/4-po
- Foret de 1/4-po
- Perceuse manuelle ou perceuse électrique (convenablement reliée à la terre)

REMARQUE : Votre marchand de réfrigérateurs présente une trousse disponible avec un robinet de genre à selle de 1/4-po, un raccord et un tube en cuivre. Avant l'achat, s'assurer que le robinet de genre à selle est conforme à vos codes locaux de plomberie. Ne pas employer de robinet de genre à selle ou de 3/16-po de type à percer, ce qui réduit le débit d'eau et cause une obstruction plus facilement.

Arrivée d'eau froide

La valve d'entrée d'eau de la machine à glaçons comprend une rondelle de contrôle du débit, qui est utilisée comme élément de régulation de la pression d'eau. La machine à glaçons a besoin d'être connectée à une canalisation d'eau froide avec limitations de pression d'eau de 30 à 120 lb-po². Si un problème survient, contacter la compagnie de distribution d'eau.

Raccordement à une canalisation d'eau :

1. Débrancher le réfrigérateur ou déconnecter la source de courant électrique.
2. Fermer (OFF) le robinet principal d'arrivée d'eau. Ouvrir (ON) le robinet de puisage le plus proche pendant une période suffisante pour que la canalisation d'eau se vide.
3. Trouver une canalisation d'eau FROIDE verticale de 1/2-po à 1 1/4-po (1,3 à 3,2 cm) près du réfrigérateur.

REMARQUE : Un conduit horizontal fonctionnera, mais le procédé suivant doit être suivi : percer par le dessus de la canalisation et non pas par le dessous. Ainsi, l'eau ne risquera pas d'arroser la perceuse. Ceci empêche également les sédiments qu'on trouve normalement dans l'eau de s'accumuler dans le robinet d'arrêt.

4. Pour déterminer la longueur du tube en cuivre, il faut mesurer la distance entre le point de connexion à gauche au bas à l'arrière du réfrigérateur et le tuyau d'arrivée d'eau. Ajouter une longueur de 7 pieds (2,1 m) pour permettre le déplacement du réfrigérateur pour le nettoyage. Utiliser un tube en cuivre de 1/4 po de diamètre. Veiller à ce que le tube soit coupé d'équerre aux deux extrémités.

5. À l'aide d'une perceuse électrique reliée à la terre, percer un trou de 1/4-po dans le tuyau de canalisation d'eau froide choisie.

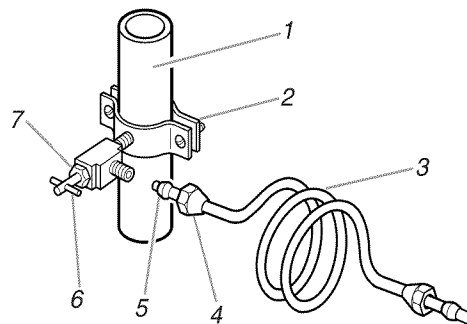

1. Canalisation d'eau froide
2. Bride de tuyau
3. Tube en cuivre
4. Écrou de compression
5. Bague de compression
6. Robinet d'arrêt
7. Écrou de serrage

6. Fixer le robinet sur la canalisation d'eau froide avec la bride de prise en charge. Vérifier que le raccord du robinet est bien engagé dans le trou de 1/4-po percé dans la canalisation et que la rondelle d'étanchéité est placée sous la bride de prise en charge. Serrer l'écrou de serrage sur la tige du robinet. Serrer soigneusement et uniformément les vis fixant la bride de prise en charge sur la tuyauterie afin que la rondelle forme une jonction étanche. Ne pas serrer excessivement car ceci pourrait provoquer l'écrasement du tube en cuivre, particulièrement s'il s'agit d'un tube en cuivre malléable. On est maintenant prêt à connecter le tube de raccordement en cuivre.
7. Enfiler l'écrou et la bague de compression du raccord sur le tube en cuivre comme on le voit sur l'illustration. Insérer l'extrémité du tube aussi loin que possible dans l'ouverture de sortie du robinet. Visser l'écrou du raccord de compression sur le raccord de sortie avec une clé à molette. Ne pas serrer excessivement.
8. Placer le bout libre du tube dans l'évier et OUVRIRE le robinet principal d'arrivée d'eau et laisser l'eau s'écouler par le tube jusqu'à ce que l'eau soit limpide. FERMER le robinet principal d'arrivée d'eau. Enrouler le tube en cuivre en spirale.

Raccordement au réfrigérateur :

1. Connecter le tube en cuivre au robinet d'eau en utilisant un écrou et une bague de compression tel qu'illustré. Serrer l'écrou de compression. Ne pas serrer excessivement. Réattacher la bride du tube et le tube à l'arrière de la caisse. Passer à l'étape 2.
2. **Ouvrir le robinet d'arrêt. Inspecter pour rechercher les fuites. Serrer tous les raccords (y compris les raccords de la valve d'entrée d'eau) ou les écrous qui coulent.**

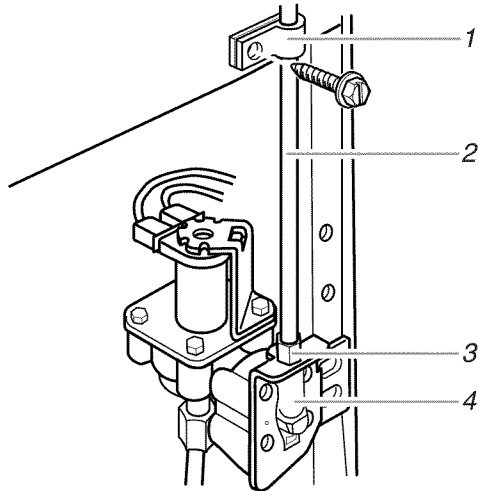

1. Bride du tube
2. Tube en cuivre
3. Bague de compression
4. Entrée d'eau de la valve

3. La machine à glaçons est équipée d'un filtre à eau incorporé. Si la qualité de l'eau distribuée localement nécessite un nettoyage périodique, ou si l'eau qui alimente l'appareil provient d'un puits, il serait utile d'installer un deuxième filtre dans le tube de raccordement de 1/4-po. On peut obtenir un tel filtre à eau chez le marchand d'appareils électroménagers le plus proche. Installer le filtre au niveau de n'importe laquelle des connexions du tube de raccordement.
4. Brancher le réfrigérateur ou reconnecter la source de courant électrique.

Grille de la base

Pour enlever la grille de la base :

1. Ouvrir la porte du réfrigérateur.
2. Saisir la grille avec les deux mains.
3. Soulever et incliner la base de la grille vers vous.

REMARQUE : Ne pas enlever la fiche technique fixée derrière la grille.

Pour remplacer la grille de la base :

1. Ouvrir la porte du réfrigérateur.
2. Placer les agrafes supérieures dans les ouvertures sur le panneau en métal.
3. Abaisser la grille vers le réfrigérateur jusqu'à son enclenchement en place.

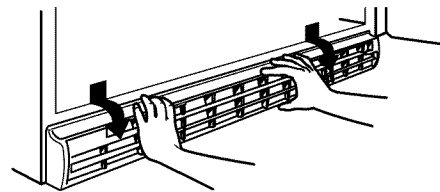

Portes du réfrigérateur : Démontage, inversion (option) et réinstallation

OUTILLAGE NÉCESSAIRE : clé à douille, avec douille hexagonale de $\frac{5}{16}$ po, tournevis Phillips n° 2, tournevis à lame plate, clé plate $\frac{5}{16}$ po, couteau à mastic de 2 po.

IMPORTANT : Avant d'entreprendre le travail, ARRÊTER et débrancher le réfrigérateur ou interrompre l'alimentation électrique. Retirer les aliments et tout balconnet de la porte du réfrigérateur.

Démontage et réinstallation de la porte

Grille de la base

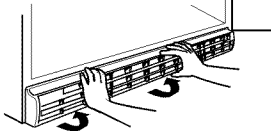

Charnière supérieure

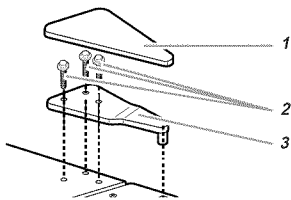

1. Plaque de charnière supérieure
2. Vis de charnière à tête hexagonale
3. Charnière supérieure

Charnière centrale

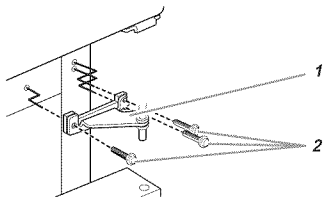

1. Charnière centrale
2. Vis de charnière à tête hexagonale

Charnière inférieure

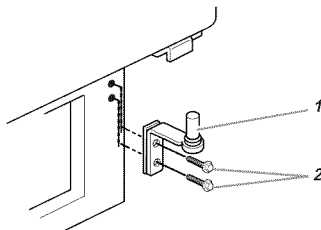

1. Charnière inférieure
2. Vis de charnière à tête hexagonale

Inversion d'ouverture de la porte (facultatif)

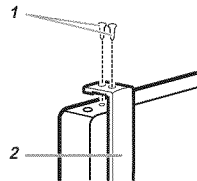

1. Vis de la poignée à tête plate
2. Poignée de la porte du compartiment de congélation

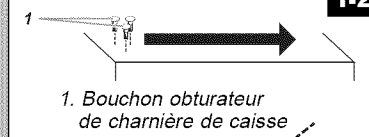

1. Bouchon obturateur de charnière de caisse

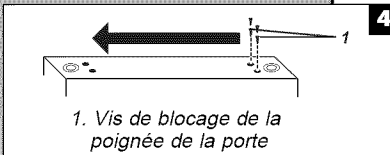
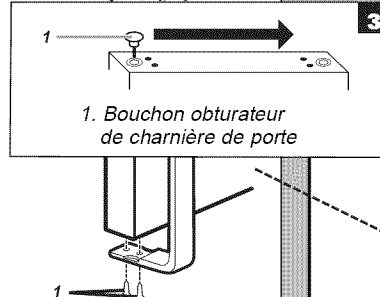

1. Vis de blocage de la poignée de la porte

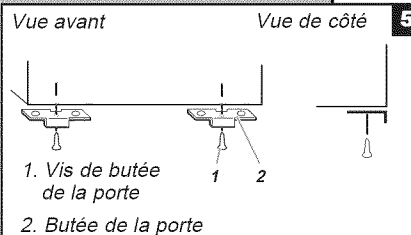

1. Vis de butée de la porte
2. Butée de la porte

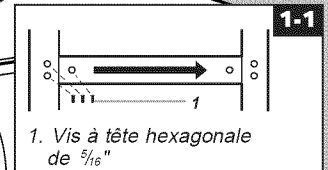

1. Vis à tête hexagonale de $\frac{5}{16}$ "

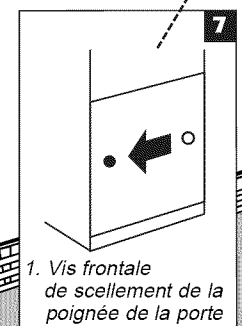

1. Vis frontale de scellement de la poignée de la porte

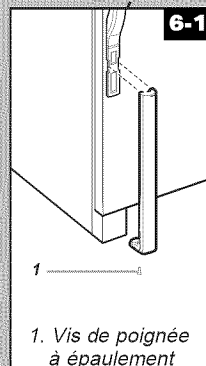

1. Vis de poignée à épaulement

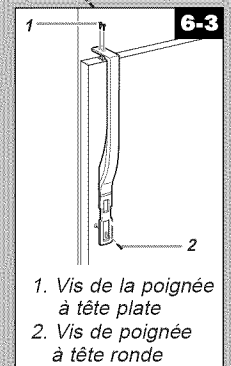
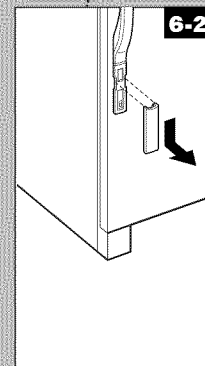

1. Vis de la poignée à tête plate
2. Vis de poignée à tête ronde

Dépose - Portes et charnières

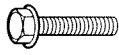

vis de charnière -tête hexagonale 5/16 po

1. Ouvrir la porte du réfrigérateur; enlever la grille de la base en bas du réfrigérateur (voir l'illustration).
2. Fermer la porte du réfrigérateur; maintenir les deux portes fermées jusqu'au moment où on est prêt à les séparer de la caisse de l'appareil.
REMARQUE : Prévoir un support additionnel des portes pendant la dépose des charnières. La force d'attraction des aimants des portes ne suffit pas à les maintenir en place.
3. Enlever les pièces de la charnière supérieure - voir l'illustration de la charnière supérieure.
4. Soulever la porte du compartiment de congélation pour la séparer de la caisse.
5. Enlever les pièces de la charnière centrale - voir l'illustration de la charnière centrale.
6. Soulever la porte du réfrigérateur pour la séparer de la caisse.
7. Enlever les pièces de la charnière inférieure - voir l'illustration de la charnière inférieure.

IMPORTANT : Si on souhaite inverser la position des portes pour pouvoir les ouvrir dans la direction opposée, procéder comme suit. S'il n'est pas nécessaire de changer l'orientation des portes, voir la section "Réinstallation - Portes et charnières".

Inversion de la porte (facultatif)



Vis de butée de la porte



Vis de blocage de la poignée de la porte



Vis de la poignée à tête plate



Vis frontale de scellement de la poignée de la porte



Bouchon obturateur de charnière de porte



Bouchon obturateur de charnière à meuble



Vis de poignée à tête ronde



Vis de poignée à épaulement

Caisse

1. Enlever les vis de 5/16 po de la charnière (côté poignée); transférer ces pièces du côté opposé (voir l'illustration 1-1).
2. Enlever les bouchons d'obturation des trous au sommet de la caisse; transférer ceux-ci dans les trous de charnière du côté opposé (voir l'illustration 1-2).

Porte du compartiment de congélation

1. Enlever la poignée de la porte du compartiment de congélation. Conserver toutes les pièces ensemble (voir l'illustration 2).
2. Enlever le bouchon d'obturation du trou d'articulation. Transférer le bouchon du côté opposé (voir l'illustration 3).
3. Enlever les vis d'obturation de la poignée de la porte. Transférer ces vis du côté opposé de la porte du compartiment de congélation (voir l'illustration 4).
4. Enlever la butée de porte. Transférer la butée du côté opposé de la porte du compartiment de congélation (voir l'illustration 5).
5. Positionner la poignée du compartiment de congélation du côté opposé de la porte. Fixer la poignée sur la porte (voir l'illustration 2).
6. Serrer toutes les vis. Conserver la porte à part jusqu'à la mise en place des charnières de la porte du compartiment de réfrigération.

Porte du compartiment de réfrigération

1. Enlever la garniture inférieure de la poignée de porte. Pour le **Style 1**, enlever la vis en bas de la porte et faire glisser la garniture vers le bas (voir l'illustration 6-1). Pour le **Style 2**, faire glisser la garniture vers le bas (voir l'illustration 6-2).
2. Enlever la poignée de la porte du compartiment de réfrigération (voir l'illustration). Conserver toutes les pièces ensemble (voir l'illustration 6-3).
3. Enlever le bouchon d'obturation du trou d'articulation sur la porte du réfrigérateur. Transférer le bouchon d'obturation au trou du côté opposé (voir l'illustration 3).
4. Enlever les vis d'obturation de la poignée de la porte. Transférer ces vis du côté opposé de la porte du réfrigérateur (voir l'illustration 4).
5. Enlever l'avant de la vis de blocage de la poignée de porte. Transférer du côté opposé de la porte du réfrigérateur (voir l'illustration 7).
6. Enlever la butée de porte. Transférer la pièce du côté opposé de la porte du réfrigérateur (voir l'illustration 5).
7. Positionner la poignée de porte du réfrigérateur sur le côté opposé de la porte (voir l'illustration 6-3). Placer d'abord les deux vis supérieures de la poignée. Aligner la partie inférieure de la poignée, puis visser la vis inférieure.
8. Aligner la garniture inférieure de la poignée de porte. Pour le **Style 1**, faire glisser la garniture en place et placer la vis inférieure (voir l'illustration 6-1). Pour le **Style 2**, faire glisser la garniture en place (voir l'illustration 6-2).
9. Serrer toutes les vis. Conserver la porte du réfrigérateur à part jusqu'à ce que la charnière inférieure soit installée sur le produit.

Réinstallation - Portes et charnières

Remarque : Si on inverse le sens d'ouverture des portes, considérer l'image symétrique.

1. Réinstaller les pièces de la charnière inférieure (voir l'illustration). Serrer les vis.
2. Réinstaller la porte du compartiment de réfrigération.
REMARQUE : Prévoir un support additionnel des portes pendant la réinstallation des charnières. La force d'attraction des aimants des portes ne suffit pas à les maintenir en place.
3. Assembler les pièces de la charnière centrale (voir l'illustration). Serrer toutes les vis (voir l'illustration de la charnière centrale).
4. Réinstaller la porte du compartiment de congélation.
5. Assembler les pièces de la charnière supérieure (voir l'illustration - charnière supérieure). Ne pas complètement serrer les vis.
6. Aligner correctement les portes au niveau de la séparation entre le bas de la porte du compartiment de congélation et le sommet de la porte du réfrigérateur. Serrer toutes les vis.

Étapes finales

1. Inspecter tous les trous. Vérifier que tous les bouchons d'obturation et vis sont en place. Réinstaller le couvercle de la charnière supérieure (voir l'illustration - charnière supérieure).
2. Réinstaller la grille de la base (voir l'illustration - grille de la base).
3. Brancher le réfrigérateur ou rétablir l'alimentation électrique.
4. Effectuer les réglages nécessaires (voir la section "Réglage des commandes").
5. Réinstaller les balconnets et autres pièces amovibles; répartir les aliments sur les balconnets.

Fermeture et alignement des portes

Fermeture des portes

Votre réfrigérateur présente deux roulettes réglables à l'avant – l'une du côté droit et l'autre du côté gauche. Si votre réfrigérateur semble instable ou si vous désirez que les portes se ferment plus facilement, faire le réglage de l'inclinaison du réfrigérateur en suivant les instructions ci-dessous :

1. Brancher le cordon d'élimination électrique du réfrigérateur dans une prise de courant à 3 alvéoles reliée à la terre. Placer le réfrigérateur à son emplacement final.
2. Enlever la grille de la base (voir "Grille de la base" au début de cette section). Les deux vis de nivellement font partie des montages de roulettes avant qui sont à la base du réfrigérateur d'un côté et de l'autre.

3. Utiliser un tournevis pour ajuster les vis de nivellement. Tourner la vis de nivellement vers la droite pour soulever ce côté du réfrigérateur ou tourner la vis de nivellement vers la gauche pour abaisser ce côté. Plusieurs tours des vis de nivellement peuvent être nécessaires pour régler l'inclinaison du réfrigérateur.

REMARQUE : Si une autre personne pousse le haut du réfrigérateur, le poids devient moins lourd sur les vis de nivellement et les roulettes, ce qui rend plus facile l'ajustement des vis.

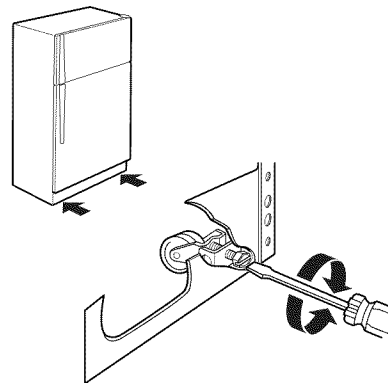

4. Ouvrir les deux portes de nouveau et vérifier pour s'assurer qu'elles se ferment aussi facilement que vous le désirez. Sinon, inclinez le réfrigérateur un peu plus vers l'arrière en tournant les deux vis de nivellement vers la droite. Plusieurs tours peuvent être nécessaires et vous devez tourner les deux vis de nivellement d'un espace égal.
5. Réinstaller la grille de la base.

Alignement des portes

Si l'espace entre les portes semble inégal, on peut faire le réglage en suivant les instructions ci-dessous :

1. Soulever et enlever le couvercle de la charnière supérieure.
2. Dégager la vis de la charnière supérieure en utilisant une douille de 5/16 po ou une clé à molette.
3. Demander à une personne de tenir la porte en place ou placer un espaceur entre les portes pendant que vous serrez les vis de la charnière supérieure.
4. Réinstaller le couvercle sur la charnière.

Les bruits de l'appareil que vous pouvez entendre

Il est possible que le réfrigérateur neuf émette des bruits que l'appareil précédent ne produisait pas. Comme ces bruits sont nouveaux, ils peuvent vous inquiéter. La plupart de ces nouveaux bruits sont normaux. Des surfaces dures comme le plancher, les murs et les armoires peuvent faire paraître les bruits plus forts qu'en réalité. Les descriptions suivantes indiquent le genre de bruits et leur origine.

- Si votre appareil est équipé d'une machine à glaçons, vous entendrez un bruit de gargouillement lorsque la valve d'eau s'ouvre pour remplir la machine à glaçons pour chaque programme.
- La minuterie de dégivrage fera entendre un bruit lorsque le programme de dégivrage automatique commence et se termine. Également, la commande du thermostat (ou le réglage du réfrigérateur selon le modèle) laissera entendre un bruit lorsque le programme est mis en marche et lorsqu'il est arrêté.
- Les vibrations sonores peuvent provenir de l'écoulement du réfrigérant, de la canalisation d'eau ou d'articles placés sur le réfrigérateur.
- Votre réfrigérateur est conçu pour fonctionner plus efficacement afin de garder les aliments à la température désirée. Le compresseur très efficace peut faire fonctionner votre réfrigérateur neuf plus longtemps que l'ancien et vous pouvez entendre des bruits aigus ou des vibrations sonores.
- L'eau qui dégoutte sur le dispositif de chauffage durant le programme de dégivrage peut produire un grésillement.
- Vous pouvez entendre le moteur du ventilateur d'évaporation qui fait circuler l'air dans le réfrigérateur et le congélateur.
- À la fin de chaque programme, vous pouvez entendre un gargouillement attribuable au réfrigérant qui se trouve dans votre réfrigérateur.
- La contraction et l'expansion des parois internes peuvent produire un bruit sec.
- Vous pouvez entendre de l'air qui est transmis au condenseur dans le ventilateur du condenseur.
- Vous pouvez entendre l'écoulement de l'eau dans le plat de récupération d'eau de dégivrage pendant le programme de dégivrage.

UTILISATION DU RÉFRIGÉRATEUR

Pour s'assurer d'une circulation d'air appropriée

Pour s'assurer d'avoir des températures appropriées, il faut permettre à l'air de circuler entre les deux sections du réfrigérateur et du congélateur. Comme l'indique l'illustration, l'air froid pénètre à la base de la section du congélateur et se déplace vers le haut. La plus grande partie de l'air circule ensuite à travers la section du congélateur et recircule sur le plancher du congélateur. Le reste de l'air pénètre dans la section du réfrigérateur en passant par l'ouverture d'aération supérieure.

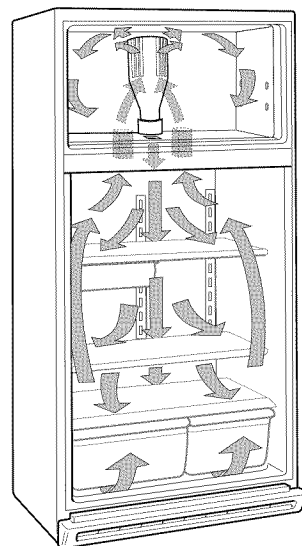

Ne pas obstruer l'une ou l'autre de ces ouvertures d'aération avec des aliments emballés. Si les ouvertures d'aération sont bloquées, le courant d'air sera empêché et des problèmes de température et d'humidité peuvent survenir.

IMPORTANT : Comme l'air circule entre les deux sections, toutes les odeurs formées dans une section seront transférées à l'autre. Vous devez nettoyer à fond les deux sections pour éliminer les odeurs. Pour empêcher le transfert d'odeurs et l'assèchement des aliments, envelopper ou recouvrir légèrement les aliments. (Voir les détails à la section "Guide d'entreposage des aliments".)

Réglage des commandes

Pour vous accommoder, les commandes du réfrigérateur ont été pré-réglées à l'usine. Les commandes pour le réfrigérateur et le congélateur sont situées au sommet de la section du réfrigérateur.

Au moment de l'installation initiale du réfrigérateur, s'assurer que les commandes sont encore pré-réglées. La commande du réfrigérateur et la commande du congélateur doivent être tous deux au réglage "moyen", tel qu'indiqué à l'illustration ci-dessous. Le réglage "au milieu" pour le Style 1 est "4" et le réglage "au milieu" pour le Style 2 est "3".

Style 1

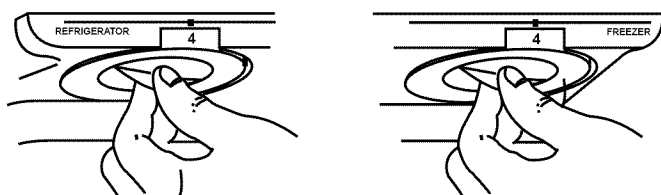

Style 2

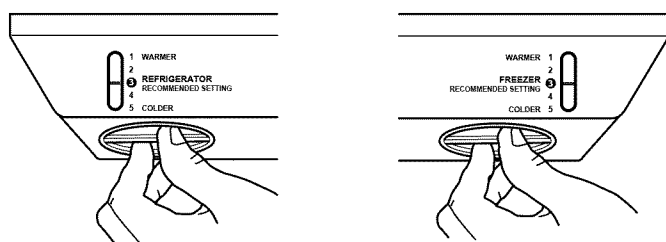

REMARQUE : Pour arrêter le réfrigérateur, tournez la commande jusqu'à ce que le mot OFF (arrêt) apparaisse, comme indiqué ci-dessous. Votre réfrigérateur ne se refroidira pas lorsque la commande du réfrigérateur est réglée à OFF (arrêt).

Style 1

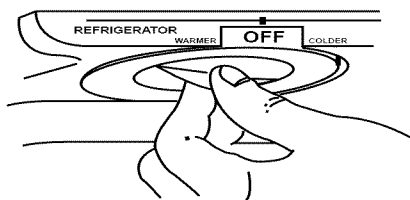

Style 2

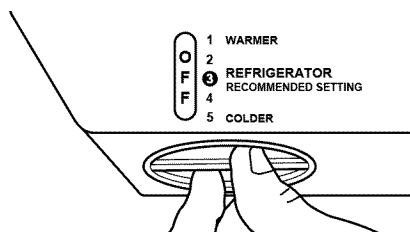

Donner au réfrigérateur le temps de se refroidir complètement avant d'y ajouter des aliments. Il est mieux d'attendre 24 heures avant de placer des aliments dans le réfrigérateur.

IMPORTANT : Si vous ajoutez des aliments avant que le réfrigérateur ne soit complètement refroidi, vos aliments peuvent se gâter. **Tourner les réglages du réfrigérateur et du congélateur à un niveau plus élevé (plus froid) que les réglages recommandés, ne refroidira pas les compartiments plus vite.**

La commande du congélateur agit sur la direction du débit d'air. Le réglage "1" dirige plus d'air froid dans la section de réfrigération, tandis que le réglage "5" (ou "7" selon le modèle que vous avez) dirige plus d'air froid dans la section de congélation. L'air froid passe du compartiment du congélateur par l'évent supérieur dans la section des aliments frais (voir le schéma à la section "Pour s'assurer d'une circulation d'air appropriée").

Ajustement des réglages de commande

Donner au réfrigérateur le temps de refroidir complètement avant d'ajouter des aliments. Il vaut mieux attendre 24 heures avant de placer des aliments dans le réfrigérateur. Les réglages moyens indiqués à la section précédente devraient être corrects pour l'utilisation normale du réfrigérateur domestique. Les réglages sont faits correctement lorsque le lait ou le jus est aussi froid que vous les aimez et lorsque la crème glacée est ferme.

Le réglage du réfrigérateur fonctionne comme un thermostat pour tout appareil (réfrigérateur et congélateur). Plus le chiffre est élevé sur le réglage, plus le compresseur fonctionnera longtemps pour maintenir la température plus froide. La commande du congélateur règle le débit d'air froid du congélateur au réfrigérateur.

Si la température doit être ajustée dans le réfrigérateur ou le congélateur, commencer en ajustant le réfrigérateur en premier. Attendre 24 heures après l'ajustement du réfrigérateur pour vérifier la température du congélateur. Si la température est encore trop tiède, alors ajuster le réglage du congélateur aussi.

Utiliser les réglages indiqués au tableau ci-dessous comme guide. **Toujours se souvenir d'attendre au moins 24 heures entre les ajustements.**

CONDITION/RAISON :	AJUSTEMENT RECOMMANDÉ :
Section du RÉFRIGÉRATEUR trop tiède <ul style="list-style-type: none">■ Porte fréquemment ouverte■ Grande quantité d'aliments ajoutée■ Température ambiante très chaude	Tourner le réglage du RÉFRIGÉRATEUR au chiffre plus élevé suivant, attendre 24 heures, puis vérifier de nouveau.
Section du CONGÉLATEUR trop tiède/glaçons non préparés assez vite <ul style="list-style-type: none">■ Porte fréquemment ouverte■ Grande quantité d'aliments ajoutée■ Température ambiante très froide (programme en fonctionnement trop peu fréquent)■ Usage intense de glaçons■ Articles bloquant la diffusion d'air	Tourner le réglage du CONGÉLATEUR au chiffre plus élevé suivant, attendre 24 heures, puis vérifier de nouveau. Déplacer les articles hors du courant d'air.
Section du RÉFRIGÉRATEUR trop froide <ul style="list-style-type: none">■ Réglages incorrects faits pour les conditions existantes	Tourner le réglage du RÉFRIGÉRATEUR au chiffre plus bas suivant, attendre 24 heures, puis vérifier de nouveau.
Section du CONGÉLATEUR trop froide <ul style="list-style-type: none">■ Réglages incorrects pour les conditions existantes	Tourner le réglage du CONGÉLATEUR au chiffre plus bas suivant, attendre 24 heures, puis vérifier de nouveau.

Guide d'entreposage des aliments

Conservation des aliments frais

Des aliments placés au réfrigérateur doivent être enveloppés ou gardés dans un emballage hermétique et à l'épreuve de l'humidité à moins d'indications contraires. Ceci empêche l'odeur et le goût des aliments de se répandre dans tout le réfrigérateur. Pour des produits datés, vérifier les dates indiquées pour s'assurer de la fraîcheur des aliments.

Beurre ou margarine

Garder le beurre entamé dans un beurrier muni d'un couvercle ou dans un compartiment fermé. Lors de la conservation de quantités supplémentaires, utiliser un emballage pour congélateur et faire congeler.

Fromage

Conserver dans son emballage original jusqu'à l'emploi. Une fois le paquet ouvert, réemballer hermétiquement le fromage dans une pellicule en plastique ou du papier d'aluminium.

Lait

Essuyer les contenants. Pour qu'il se conserve mieux, placer le lait sur une tablette à l'intérieur.

Œufs

Conserver les œufs dans le carton original sur une tablette à l'intérieur.

Fruits

Laver, laisser sécher et mettre au réfrigérateur dans un sac en plastique ou dans le bac à légumes. Ne pas laver ni équeuter les petits fruits avant le moment de leur utilisation. Les trier et les conserver dans l'emballage original dans le bac à légumes ou les conserver sur une tablette du réfrigérateur dans un sac fermé en papier sans être serré.

Légumes à feuilles

Retirer l'emballage original et couper ou éliminer les sections endommagées et décolorées. Laver à l'eau froide et égoutter. Placer dans un sac ou un contenant en plastique et ranger dans le bac à légumes.

Légumes à pelure (carottes, poivrons)

Placer dans des sacs en plastique ou contenants en plastique et ranger dans le bac à légumes.

Poisson

Utiliser du poisson et des fruits de mer frais le jour même de leur achat.

Viande

La plupart des viandes peuvent être conservées dans leur emballage original tant que cet emballage est hermétique et à l'épreuve de l'humidité. Emballer de nouveau si nécessaire. Voir le tableau suivant pour les périodes de conservation. Si la viande doit être conservée pour une période plus longue que la durée donnée, faire congeler la viande.

Poulet.....	1 à 2 jours
Boeuf haché.....	1 à 2 jours
Abats comestibles (foie, coeur, etc.).....	1 à 2 jours
Charcuterie.....	3 à 5 jours
Steaks/rôtis.....	3 à 5 jours
Viandes traitées.....	7 à 10 jours

Les restes

Couvrir les restes avec de la pellicule en plastique ou du papier d'aluminium. Il est convenable aussi d'utiliser des contenants en plastique avec couvercle hermétique.

Conservation des aliments congelés

REMARQUE : Pour plus de renseignements au sujet de la préparation des aliments pour la congélation ou pour les temps de conservation d'aliments, consulter un guide pour congélateur ou un livre de recettes fiable.

Emballage

Le secret d'une congélation efficace réside dans l'emballage. Il doit être fermé et scellé de façon à empêcher la pénétration et l'évacuation de l'air ou de l'humidité. Toute autre méthode d'emballage risque d'entraîner la propagation des saveurs et d'odeurs dans tout le réfrigérateur et l'assèchement des aliments congelés.

Recommandations pour l'emballage :

- Contenants rigides en plastique avec couvercles hermétiques
- Bocaux de conserve/congélation à bord droit
- Papier d'aluminium résistant
- Papier recouvert de plastique
- Emballages en papier étanche (pellicule Saran)
- Sacs en plastique autohermétiques spécifiés pour congélateur

Suivre les instructions de l'emballage ou du contenant pour les méthodes de congélation appropriées.

Ne pas utiliser :

- Emballages pour le pain
- Contenants en plastique autres qu'en polyéthylène
- Contenants sans couvercle hermétique
- Papier paraffiné ou emballage pour congélateur enduit de cire
- Emballage mince semi-perméable

Congélation

Le congélateur ne congèlera pas rapidement une grande quantité d'aliments. Ne pas placer plus d'aliments non congelés dans le congélateur que la quantité qui congèlera dans l'intervalle de 24 heures (pas plus de 2 à 3 lb [907 à 1350 g par litre] d'aliments par pied cube d'espace dans le congélateur). Laisser assez d'espace pour permettre la circulation d'air entre les emballages. S'assurer aussi de laisser assez d'espace à l'avant pour que la porte se ferme hermétiquement.

Les périodes de conservation varieront selon la qualité et le type des aliments, le type d'emballage et le type de pellicule utilisés (hermétiques et à l'épreuve de l'humidité) et la température d'entreposage. Les cristaux de glace à l'intérieur d'un emballage scellé sont normaux. Les cristaux signifient simplement que l'humidité dans les aliments et l'air à l'intérieur de l'emballage se sont condensés en créant des cristaux de glace.

REMARQUE : Laisser les aliments chauds refroidir à la température de la pièce pendant 30 minutes, ensuite préparer l'emballage et faire congeler. Le refroidissement des aliments chauds avant la congélation économise de l'énergie.

CARACTÉRISTIQUES DU RÉFRIGÉRATEUR

Tablettes du réfrigérateur

Les tablettes dans votre réfrigérateur peuvent être réglées pour correspondre à vos besoins individuels. Votre modèle peut être doté de tablettes en verre ou de clayettes.

Le remisage d'aliments semblables ensemble dans le réfrigérateur et le réglage des tablettes pour convenir à différentes hauteurs d'articles alimentaires et de contenants, permettra de trouver l'article exact plus facilement et réduira aussi le temps d'ouverture de la porte du réfrigérateur, ce qui économisera de l'énergie.

IMPORTANT : Ne pas nettoyer les tablettes en verre avec de l'eau tiède quand elles sont froides. Les tablettes peuvent se briser si elles sont exposées à des changements soudains de température ou à un impact, tel que coup brusque. Pour votre protection, le verre trempé est conçu pour éclater en d'innombrables pièces minuscules. Ceci est normal.

REMARQUE : Les tablettes en verre sont lourdes. Un soin spécial s'impose lors de leur déplacement pour éviter l'impact d'une chute.

Pour retirer les tablettes de la position d'expédition (les tablettes sont expédiées à l'envers) :

1. Saisir le devant de la tablette supérieure avec une main et utiliser l'autre main pour enlever le matériau d'emballage de l'espace des étagères.
2. Abaisser le devant de la tablette supérieure jusqu'à ce que les crochets de la tablette puissent être enlevés des crans sur les supports de tablettes sur la paroi arrière du réfrigérateur. Retirer la tablette pour l'enlever.
3. Tourner complètement la tablette.
4. Insérer les crochets arrière de la tablette dans les crans sur les supports de tablette.
5. Incliner le devant de la tablette vers le haut jusqu'à ce que les crochets à l'arrière tombent dans les crans.
6. Abaisser le devant de la tablette. Vérifier pour vous assurer que la tablette est bien fixée en position.

Tablettes sur roulettes (sur certains modèles)

Certaines tablettes roulent vers l'extérieur et facilitent l'accès aux aliments placés à l'arrière.

Pour faire glisser la tablette vers l'extérieur, tirer la tablette soigneusement vers vous.

Pour faire glisser la tablette vers l'intérieur, pousser la tablette jusqu'au fond.

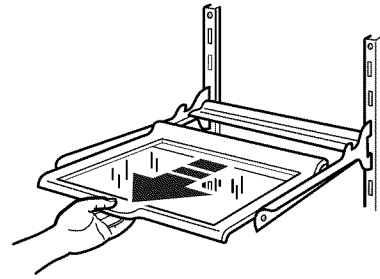

Pour enlever une tablette du cadre en métal :

1. Retirer la tablette jusqu'à la butée.
2. Incliner le devant de la tablette vers le haut et la retirer vers l'extérieur un peu plus.
3. Soulever la tablette de sorte que les roulettes se déplacent dans la fente sur le cadre.

Réinstaller la tablette en suivant l'ordre inverse.

Tablettes et cadres de tablette

Pour retirer un cadre de tablette :

1. Incliner le devant du cadre de la tablette et le soulever à l'arrière.
2. Retirer le cadre de la tablette.

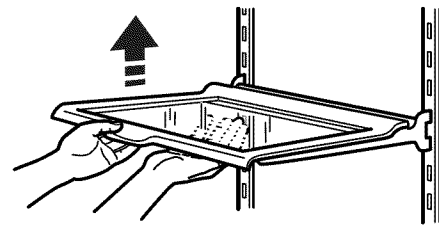

Pour réinstaller un cadre de tablette :

1. Guider les crochets à l'arrière du cadre de la tablette dans les crans sur les supports de tablette à la paroi arrière du réfrigérateur.
2. Incliner le devant du cadre de la tablette vers le haut.
3. Abaisser le devant du cadre de la tablette en position.

Casier à vin (sur certains modèles)

Installation du casier à vin :

Glisser le casier à vin entre la tablette du réfrigérateur et la paroi du compartiment de réfrigération.

Pour enlever le casier à vin :

Tirer le casier à vin en le faisant glisser vers l'extérieur entre la tablette du réfrigérateur et la paroi du compartiment de réfrigération.

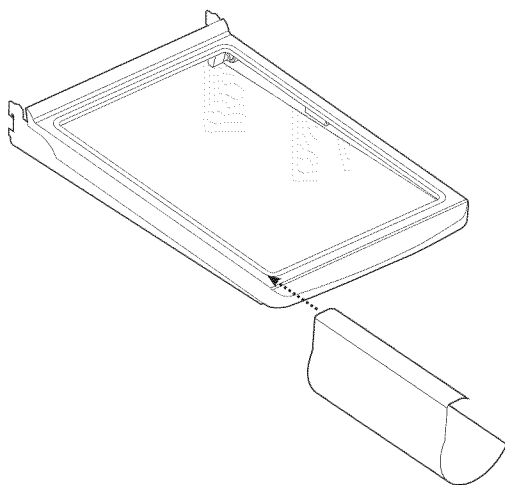

Porte-canettes/casier (sur certains modèles)

Pour enlever le porte-canettes/casier à vin :

1. Enlever tous les articles du porte-canettes/casier.
2. Tirer le porte-canettes/casier directement vers l'extérieur en le faisant glisser entre la clayette du réfrigérateur et la paroi du compartiment.

Pour remettre le porte-canettes/casier en place :

Faire glisser le porte-canettes/casier entre la clayette du réfrigérateur et la paroi du compartiment de réfrigération.

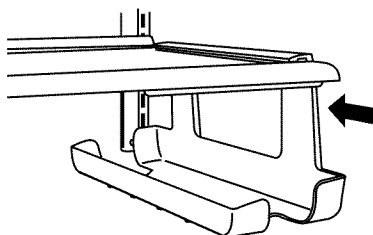

Bac à viande et couvercle (sur certains modèles)

Pour retirer le bac à viande (tous les styles) :

1. Faire glisser le bac à viande vers l'extérieur jusqu'à la butée.
2. Soulever le devant du bac à viande avec une main en supportant le bas du bac avec l'autre main. Glisser le bac complètement vers l'extérieur.

Pour réinstaller le bac à viande (tous les styles) :

1. Guider le bac dans les supports du couvercle du bac à viande.
2. Pousser le tiroir jusqu'à ce qu'il s'arrête.

Pour retirer le couvercle (Style 1) :

1. Retirer le bac à viande.
2. Incliner l'avant du couvercle.
3. Soulever l'arrière du couvercle.
4. Retirer le couvercle directement vers l'extérieur.

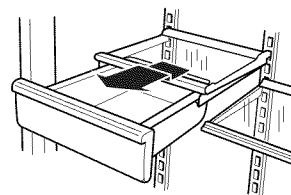

Pour réinstaller le couvercle (Style 1) :

1. Guider les crochets à l'arrière du couvercle dans les crans sur les supports de la tablette sur la paroi arrière.
2. Incliner le couvercle vers le haut à l'avant jusqu'à ce que les crochets à l'arrière tombent dans les crans.
3. Abaisser le devant du couvercle à une position de niveau et replacer le bac à viande.

Pour enlever le couvercle (Style 2) :

1. Retirer le bac à viande.
2. Pousser le couvercle à l'arrière pour dégager l'arrière du couvercle de l'étagère.
3. Incliner le couvercle vers le haut à l'avant.
4. Retirer le couvercle vers l'extérieur.

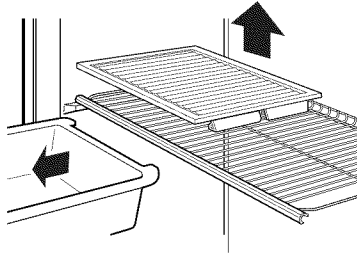

Pour réinstaller le couvercle (Style 2) :

1. Faire correspondre les crans et le bord arrière du couvercle sur les barres arrière et centrale sur la tablette.
2. Abaisser le couvercle en place.
3. Remettre en place le bac à viande.

Tiroir refroidissant à viande (sur certains modèles)

Réglage de la température du tiroir à viande :

1. Glisser la commande de température du tiroir à viande vers l'avant pour rendre le tiroir à viande plus tiède.
2. Glisser la commande de température du tiroir à viande vers l'arrière pour rendre le tiroir à viande plus froid.

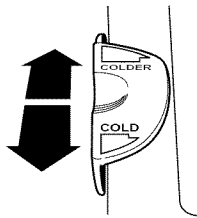

Bac à légumes et couvercle (sur certains modèles)

Pour retirer le bac à légumes :

1. Faire glisser le bac à légumes en ligne droite vers l'extérieur jusqu'à la butée.
2. Soulever le devant.
3. Faire glisser le reste du bac vers l'extérieur.
4. Réinstaller le bac à légumes en le faisant glisser complètement vers l'arrière au-delà de la butée du bac.

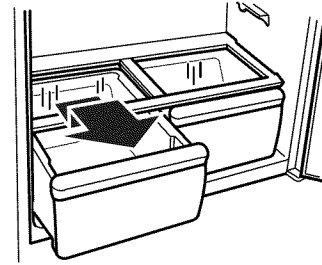

Pour retirer le couvercle :

1. Retirer les deux bacs.
2. En tenant le verre fermement, saisir un côté du couvercle du bac et soulever l'autre côté par en-dessous.
3. Glisser la plaque de verre vers l'extérieur pour l'enlever.
4. Soulever le cadre du couvercle et le retirer.

REMARQUE : Avant d'installer le couvercle, s'assurer que la barre de renforcement en U est réinstallée.

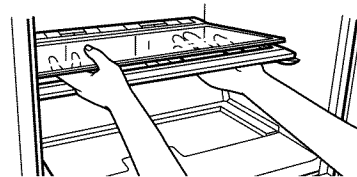

Pour réinstaller le couvercle :

1. Placer l'arrière du cadre du couvercle dans les crans d'appui de la paroi latérale du réfrigérateur.
2. Abaisser le devant du cadre en place.
3. Faire glisser l'arrière du couvercle en verre dans le cadre du couvercle et abaisser le devant en place.

Réglage de l'humidité dans les bacs à légumes (sur certains modèles)

Ce réglage permet de contrôler le degré d'humidité dans les bacs à légumes étanches. La commande peut être réglée à n'importe quel réglage entre LOW et HIGH.

- En position LOW (ouvert) le réglage laisse échapper l'air humide pour mieux conserver les fruits et légumes à pelure.
- En position HIGH (fermé) le réglage permet de retenir l'humidité à l'intérieur du bac pour mieux conserver les légumes frais et les légumes à feuilles.

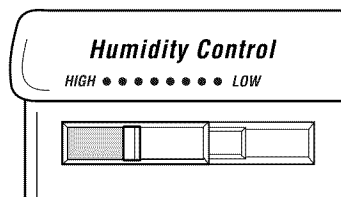

Tringles dans la porte

Les tringles dans la porte peuvent être enlevées pour faciliter le nettoyage.

Tringles enclenchables dans la porte

Pour retirer les tringles :

1. Enlever tous les articles rangés sur la tablette.
2. Appuyer légèrement sur le devant du joint en tirant sur la languette intérieure.
3. Répéter ces étapes pour l'autre extrémité de la tringle.

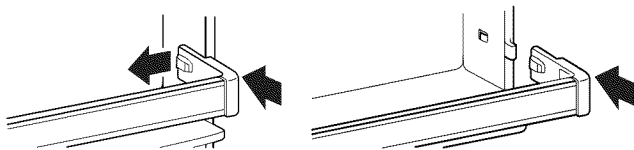

Pour réinstaller les tringles :

1. Positionner chaque extrémité de la tringle en ligne avec les attaches de chaque côté de la paroi de la porte.
2. Pousser la tringle directement au fond jusqu'à ce qu'elle s'enclenche en position.

Tringles déposées dans la porte

Pour retirer les tringles :

1. Enlever tous les articles rangés sur la tablette.
2. Soulever verticalement chaque extrémité des tringles.

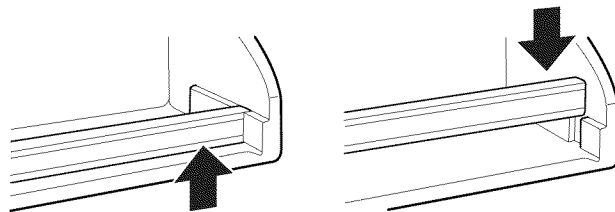

Pour réinstaller les tringles :

1. Glisser la tringle de la tablette dans les fentes sur la porte.
2. Pousser directement vers le bas sur les tringles jusqu'à l'arrêt.

Compartiments dans la porte (sur certains modèles)

Les compartiments dans la porte sont amovibles pour faciliter le nettoyage et le réglage.

1. **Pour retirer le compartiment**, le soulever tout simplement et le retirer directement vers l'extérieur.
2. **Pour réinstaller le compartiment**, le glisser au-dessus du bouton d'appui désiré et abaisser jusqu'à son arrêt.

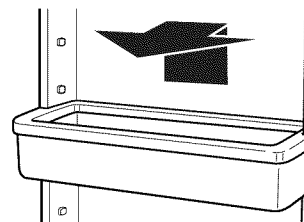

Compartiment utilitaire et plateau réglables

(sur certains modèles)

Le compartiment utilitaire et le plateau se glissent d'un côté à l'autre pour un entreposage plus flexible. Le plateau convient à un côté ou l'autre du compartiment utilitaire ou partiellement sous celui-ci. Essayer de le déplacer à différents endroits pour trouver l'option qui fonctionne le mieux pour vous.

Pour installer le compartiment utilitaire ou le plateau :

1. Insérer le devant du plateau utilitaire dans l'encoche à l'arrière de la glissière de la tablette. Abaisser l'arrière du plateau en position.
2. Placer le devant du compartiment utilitaire au-dessus de la glissière de la tablette. Abaisser l'arrière du compartiment dans les rainures sur la porte du réfrigérateur.

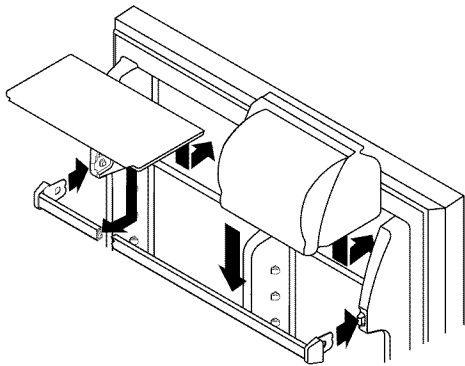

Pour ajuster le compartiment utilitaire ou le plateau :

1. Soulever légèrement le devant.
2. Le glisser à la position désirée.
3. Abaisser le devant pour le fixer en place.

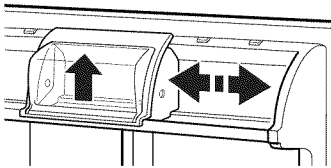

Tablette relevable

(sur certains modèles)

Le bas de la tablette se relève vers le haut de sorte qu'on peut remiser des articles plus longs sur la tablette au bas en-dessous. Lorsque la tablette est à la position abaissée, la tablette est assez forte pour tenir jusqu'à 10 livres (4,5 kg).

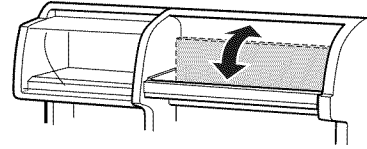

Utilisation de la machine à glaçons

(sur certains modèles)

Lorsque la section du congélateur atteint la température normale du congélateur, la machine à glaçons se remplit d'eau et commence à former des glaçons. Accorder 24 heures pour produire la première quantité de glaçons. La machine à glaçons devrait alors produire environ 7 à 9 quantités de glaçons dans une période de 24 heures. Jeter les trois premières quantités de glaçons produites, pour éviter les impuretés qui peuvent être expulsées du système.

Le levier ON/OFF (marche/arrêt) est un bras de commande en broche pour la machine à glaçons, situé au côté de la machine à glaçons. Abaisser le bras pour commencer automatiquement la fabrication de glaçons, et pousser le bras vers le haut pour arrêter la fabrication de glaçons.

Après la fabrication, les glaçons tombent dans le bac d'entreposage. Lorsque le bac d'entreposage est rempli, le bras de commande s'élève à la position OFF (arrêt), (levier soulevé). Si les glaçons ne sont pas requis, on peut arrêter la machine à glaçons en levant le bras de commande à la position OFF (arrêt) (levier soulevé). Écouter s'il y a un clic pour vous assurer que la machine à glaçons ne continuera pas de fonctionner.

Pour mettre en marche la machine à glaçons, abaisser le bras de commande à la position ON (mise en marche). Ne pas forcer le levier vers le haut ou vers le bas. Ne pas garder quoi que ce soit au sommet de la machine à glaçons ou dans le bac d'entreposage des glaçons.

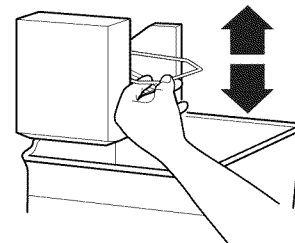

- Il est normal que des glaçons se collent aux coins. Ils se sépareront facilement.
- La machine à glaçons ne fonctionnera pas avant que le congélateur ne soit assez froid pour fabriquer des glaçons. Ce délai peut durer toute une nuit.
- Si les glaçons ne sont pas fabriqués assez vite et si vous avez besoin d'une plus grande quantité de glaçons, tourner le réglage du congélateur vers un numéro plus élevé par étape de demi-numéro. (Par exemple, si le réglage est à 3, le déplacer entre 3 et 4.) Attendre 24 heures et si nécessaire, tourner graduellement le réglage d'équilibre d'air au réglage le plus élevé, et attendre 24 heures entre chaque augmentation.

À NOTER :

- La bonne qualité de vos glaçons dépendra de la bonne qualité de l'approvisionnement d'eau auquel est raccordée la machine à glaçons.
- Éviter de brancher la machine à glaçons à un approvisionnement d'eau adoucie. Les produits chimiques de l'eau adoucie (tels que le sel) peuvent endommager le moule de la machine à glaçons et fournir des glaçons de qualité médiocre. Si un approvisionnement d'eau adoucie ne peut pas être évité, s'assurer que l'adoucisseur d'eau fonctionne bien et est bien entretenu.

Clayette du congélateur (sur certains modèles)

Pour enlever la clayette :

1. Soulever légèrement toute la clayette.
2. Déplacer la clayette complètement vers un côté.
3. Incliner l'autre côté vers le haut et sortir des appuis de la clayette.
4. Soulever la clayette vers le haut et vers l'extérieur.

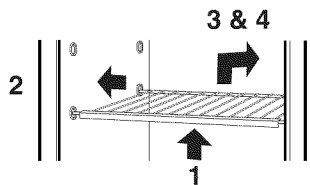

Pour réinstaller la clayette :

1. Incliner la clayette et l'insérer dans le compartiment du congélateur.
2. Insérer une extrémité de la clayette complètement dans le centre des appuis de la clayette.
3. Abaisser l'autre extrémité de la clayette et l'insérer dans les appuis de la clayette.

4. Abaisser la clayette en place.

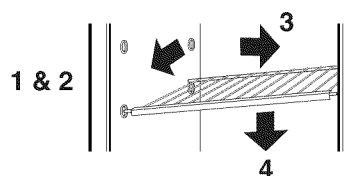

REMARQUE : La clayette devrait s'abaisser légèrement et se fixer en place. Si la clayette ne semble pas solide, s'assurer que les deux extrémités de la clayette sont insérées dans les appuis de la clayette.

Retrait du plancher amovible du congélateur (sur certains modèles)

On peut retirer le plancher du congélateur pour accéder plus facilement aux aliments placés à l'arrière du congélateur ou pour faciliter le nettoyage.

Pour retirer le plancher du congélateur :

1. Enlever tous les aliments sur le plancher du congélateur.
2. Soulever les gardes à l'arrière et les retirer.
3. Retirer le plancher d'environ 1 po (2,5 cm) avec une main autour de la section de la tourelle d'air (au centre arrière) et une main au centre à l'avant.
4. Soulever le plancher à l'arrière jusqu'à ce que les crochets se dégagent du cabinet.
5. Retirer le plancher complètement vers l'extérieur.

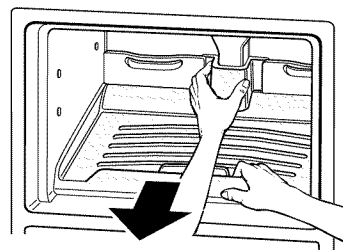

Pour remettre le plancher du congélateur :

1. Remettre le plancher en position dans l'ouverture du congélateur.
2. Glisser le plancher directement à l'intérieur jusqu'à ce que les crochets tombent en place à l'arrière du cabinet.
3. Replacer les "gardes" en alignant les chevilles avec les prises dans le plancher. Appuyer vers le bas jusqu'à l'enclenchement en position.

ENTRETIEN DE VOTRE RÉFRIGÉRATEUR

Nettoyage du réfrigérateur

⚠ AVERTISSEMENT



Risque d'explosion

Utiliser un produit de nettoyage ininflammable.
Le non-respect de cette instruction peut causer un décès, une explosion ou un incendie.

Les sections du réfrigérateur et du congélateur se dégivrent automatiquement. Toutes deux doivent cependant être nettoyées environ une fois par mois afin de prévenir l'accumulation d'odeurs. Essuyer immédiatement les produits renversés.

Conseil pour économie d'énergie :

Nettoyer régulièrement les serpentins du condenseur, tel que décrit dans le tableau de nettoyage dans cette section. Un pinceau pour le nettoyage des serpentins peut être acheté. Composer le 1-800-366-PART et demander le numéro de pièce 4210463.

Nettoyage du réfrigérateur :

- Débrancher le réfrigérateur ou déconnecter la source du courant électrique.
- Enlever toutes les pièces amovibles de l'intérieur telles que tablettes, bacs, etc.
- Utiliser une éponge propre ou un linge doux et un détergent doux avec de l'eau tiède. Ne pas utiliser de nettoyeurs abrasifs ou durs.
- Laver manuellement, rincer et sécher toutes les surfaces à fond.
- Brancher le réfrigérateur ou reconnecter la source de courant électrique.

■ Autres conseils de nettoyage indiqués ci-dessous :

PIÈCES	COMMENTAIRES
Extérieur	<ul style="list-style-type: none">■ Le cirage de surfaces métalliques peintes à l'extérieur, aide à fournir une protection antirouille. Ne pas cirer les pièces en plastique. Cirer les surfaces métalliques peintes au moins deux fois par année avec une cire pour appareils électroménagers (ou cire en pâte de qualité pour automobile). Appliquer la cire avec un linge propre et doux.■ Pour les produits avec surface extérieure en acier inoxydable, utiliser une éponge ou un linge propre et un détergent doux avec de l'eau tiède. Ne pas utiliser de produits de nettoyage abrasifs ou rudes. Sécher à fond avec un linge doux.
Parois intérieures (le congélateur doit être assez tiède pour que le chiffon n'adhère pas)	<ul style="list-style-type: none">■ Pour aider à éliminer les odeurs, on peut faire le lavage avec un mélange d'eau tiède et de bicarbonate de soude (2 c. à soupe à 1 pinte [26 g à 0,95 L] d'eau).
Garnitures et joints des portes	<ul style="list-style-type: none">■ Ne pas utiliser de cires nettoyantes, de détergents concentrés, d'eau de Javel ni de nettoyeurs contenant du pétrole sur les pièces en plastique.
Pièces en plastique (couverts et panneaux)	<ul style="list-style-type: none">■ Ne pas utiliser d'essuie-tout en papier, de nettoyeurs à vitre en atomiseur, de nettoyeurs à récurer ou de liquides inflammables. Ces produits risquent d'égratigner ou d'endommager le matériau.
Serpentins du condenseur	<ul style="list-style-type: none">■ Retirer la grille de la base. (Voir section "Grille de la base".)■ Employer un aspirateur avec un accessoire long pour nettoyer les serpentins du condenseur.■ Nettoyer à l'aspirateur les serpentins lorsqu'ils sont sales ou poussiéreux. Il se peut que les serpentins aient besoin d'être nettoyés aussi souvent qu'à tous les deux mois.■ Replacer la grille de la base.

Remplacement des ampoules d'éclairage

REMARQUE : Votre réfrigérateur ne pourra pas accommoder toutes les ampoules pour les appareils ménagers. S'assurer de remplacer l'ampoule par une ampoule de grosseur, de forme et de wattage semblables.

Pour remplacer l'ampoule du réfrigérateur :

1. Débrancher le réfrigérateur ou débrancher la source de courant électrique.
2. Saisir l'ampoule située derrière le tableau de commande et la dévisser.
3. Remplacer l'ampoule par une ampoule d'appareil électroménager de même wattage.
4. Brancher le réfrigérateur ou reconnecter la source de courant électrique.

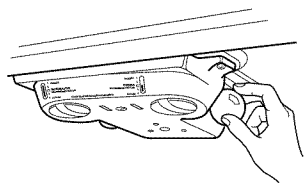

Pour remplacer l'ampoule du congélateur (sur certains modèles) :

1. Débrancher le réfrigérateur ou déconnecter la source de courant électrique.
2. Saisir l'ampoule derrière le protecteur de l'ampoule pour la retirer.
3. Remplacer l'ampoule par une ampoule de 40 watts pour appareils électroménagers.
4. Brancher le réfrigérateur ou reconnecter la source de courant électrique.

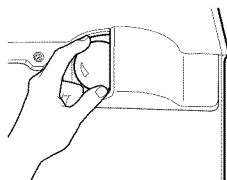

Pannes de courant

En cas de panne de courant, téléphoner à la compagnie d'électricité pour demander la durée de la panne.

1. Si le service doit être interrompu durant **24 heures ou moins**, garder les deux portes fermées pour aider les aliments à demeurer froids et congelés.

2. Si le service doit être interrompu **pendant plus de 24 heures :**

a) Retirer tous les aliments congelés et les entreposer dans un entrepôt frigorifique.

OU

b) Placer 2 lb (907 g) de neige carbonique dans le congélateur pour chaque pied cube (28 L) d'espace de congélation. Cette quantité permettra de garder les aliments congelés durant deux à quatre jours. Porter des gants pour protéger les mains contre les morsures de la glace lorsque vous employez de la neige carbonique.

OU

c) S'il n'y a pas d'entrepôt frigorifique ni de neige carbonique, consommer ou mettre immédiatement en conserve les aliments périssables.

REMARQUE : Un congélateur plein restera froid plus longtemps qu'un congélateur partiellement rempli. Un congélateur plein de viandes demeure froid plus longtemps qu'un congélateur rempli de pains et de pâtisseries. Si les aliments contiennent des cristaux de glace, ils peuvent être remis à congeler sans danger même si la qualité et la saveur risquent d'être affectées. Si les aliments semblent de piètre qualité ou douteux, les jeter.

Entretien avant les vacances ou lors d'un déménagement

Vacances

Si vous choisissez de laisser le réfrigérateur en fonctionnement pendant votre absence, utiliser ces étapes pour préparer votre réfrigérateur avant d'aller en vacances.

1. Consommer tous les aliments périssables et congeler les autres articles au congélateur.

2. Si votre réfrigérateur a une machine à glaçons automatique :

- Soulever le bras de la machine à glaçons à la position OFF (élevée).
- Fermer l'approvisionnement d'eau à la machine à glaçons.

3. Vider le bac à glaçons.

Si vous choisissez d'arrêter le fonctionnement du réfrigérateur avant votre absence, observer ces étapes.

1. Enlever tous les aliments du réfrigérateur.

2. Si votre réfrigérateur a une machine à glaçons automatique :

- Fermer l'approvisionnement d'eau à la machine à glaçons au moins une journée à l'avance.
- Lorsque la dernière quantité de glaçons est déposée, soulever le commutateur en broche à la position OFF (élevée).

3. Tourner la commande du thermostat (ou la commande du réfrigérateur, selon le modèle) à OFF. Voir la section "Réglage des commandes".

4. Nettoyer le réfrigérateur, l'essuyer et bien le sécher.

5. À l'aide d'un ruban adhésif, placer des blocs de caoutchouc ou de bois dans la partie supérieure de chaque porte de façon à ce qu'elles soient suffisamment ouvertes pour permettre la circulation de l'air à l'intérieur, afin d'éviter l'accumulation d'odeur ou de moisissure.

Déménagement

Lorsque vous déménagez votre réfrigérateur à une nouvelle habitation, suivre ces étapes pour préparer le déménagement.

1. Si votre réfrigérateur a une machine à glaçons automatique :

- Fermer l'approvisionnement d'eau de la machine à glaçons au moins une journée à l'avance.
- Débrancher la canalisation d'eau de l'arrière du réfrigérateur.
- Lorsque la dernière quantité de glaçons est tombée, soulever le commutateur en broche à la position OFF (élevée).

2. Retirer tous les aliments du réfrigérateur et placer tous les aliments congelés dans de la neige carbonique.

3. Tourner la commande du thermostat (ou la commande du réfrigérateur, selon le modèle) à OFF (arrêt). Voir la section "Réglage des commandes".

4. Débrancher le réfrigérateur de la prise.

5. Vider l'eau du plat de dégivrage.

6. Nettoyer, essuyer et sécher à fond.

7. Retirer toutes les pièces amovibles, bien les envelopper et les attacher ensemble à l'aide de ruban adhésif pour qu'elles ne bougent pas ni ne s'entrechoquent durant le déménagement.

8. Selon le modèle, soulever le devant du réfrigérateur pour qu'il roule plus facilement OU glisser les pieds de nivellement pour qu'ils n'égratignent pas le plancher. Voir la section "Fermeture et alignement des portes".

9. Fermer la porte à l'aide de ruban adhésif et fixer le cordon d'alimentation à la caisse du réfrigérateur.

Lorsque vous arriverez à votre nouvelle habitation, remettre tout en place et consulter la section "Installation du réfrigérateur" pour les instructions de préparation. Aussi, si votre réfrigérateur a une machine à glaçons automatique, rappelez-vous de rebrancher l'approvisionnement d'eau au réfrigérateur.

DÉPANNAGE

Essayer les solutions suggérées ici en premier afin d'éviter les coûts d'une visite de service inutile.

Le réfrigérateur ne fonctionne pas

- **Le cordon d'alimentation électrique est-il débranché?**
Brancher fermement le cordon d'alimentation électrique sur une prise de courant active avec tension appropriée.
- **Un fusible est-il grillé ou le disjoncteur s'est-il déclenché?**
Remplacer le fusible ou réenclencher le disjoncteur.
- **Le réglage du réfrigérateur est-il à la position OFF (arrêt)?**
Voir la section "Réglage des commandes".
- **Le réfrigérateur est-il en train de se dégivrer?**
Vérifier pour voir si le réfrigérateur fonctionne au bout de 30 minutes. Le réfrigérateur exécutera régulièrement un programme automatique de dégivrage.

Les ampoules n'éclairent pas

- **Le cordon d'alimentation électrique est-il débranché?**
Brancher fermement le cordon d'alimentation électrique sur une prise de courant active avec tension appropriée.
- **Une ampoule d'éclairage est-elle desserrée dans la douille?**
Tourner le réglage du réfrigérateur à OFF (arrêt). Débrancher le réfrigérateur de la source d'alimentation électrique. Enlever délicatement l'ampoule et la réinsérer. Ensuite rebrancher le réfrigérateur à la source d'alimentation électrique et faire de nouveau le réglage du réfrigérateur.
- **Une ampoule est-elle grillée?**
Remplacer par une ampoule d'appareil électroménager de tension, de grosseur et de format similaires. Voir la section "Remplacement de l'ampoule d'éclairage".

Le plat de dégivrage contient de l'eau

- **Le réfrigérateur est-il en train de se dégivrer?**
L'eau s'évaporerait. C'est normal pour l'eau de dégoutter dans le plat de dégivrage.
- **Y a-t-il plus d'humidité que d'habitude?**
Prévoir que l'eau dans le plat de dégivrage prend plus de temps à s'évaporer. Ceci est normal quand il fait chaud ou humide.

Le moteur semble fonctionner excessivement

- **La température ambiante est-elle plus chaude que d'habitude?**
Prévoir que le moteur fonctionnera plus longtemps dans des conditions de chaleur. Pour des températures ambiantes normales, prévoir que le moteur fonctionne environ 40 % à 80 % du temps. Dans des conditions plus chaudes, prévoir un fonctionnement encore plus fréquent.
- **Vient-on d'ajouter une grande quantité d'aliments au réfrigérateur?**
L'addition d'une grande quantité d'aliments réchauffe le réfrigérateur. Il est normal que le moteur fonctionne plus longtemps afin de refroidir de nouveau le réfrigérateur. Voir la section "Guide d'entreposage des aliments".
- **Les portes sont-elles ouvertes fréquemment?**
Prévoir que le moteur fonctionnera plus longtemps dans ce cas. Afin de conserver l'énergie, essayer de sortir tout ce dont vous avez besoin du réfrigérateur à la fois, garder les aliments organisés de sorte qu'ils sont faciles à trouver et fermer la porte dès que les aliments sont retirés.
- **Les réglages ne sont-ils pas faits correctement pour les conditions ambiantes?**
Voir la section "Réglage des commandes".
- **Les portes ne sont-elles pas complètement fermées?**
Pousser les portes pour qu'elles soient bien fermées. Si les portes ne ferment pas complètement, voir "Les portes ne se ferment pas complètement" plus loin dans cette section.
- **Les serpentins du condenseur sont-ils sales?**
Cette situation empêche le transfert de l'air et fait travailler davantage le moteur. Nettoyer les serpentins du condenseur. Voir la section "Nettoyage du réfrigérateur".

REMARQUE : Votre réfrigérateur neuf fonctionnera plus longtemps que l'ancien appareil du fait de son moteur très efficace.

Le réfrigérateur semble faire trop de bruit

- **Les sons peuvent être normaux pour votre réfrigérateur.**
Voir la section "Les bruits de l'appareil que vous pouvez entendre".

La machine à glaçons ne produit pas de glaçons

- **La température du congélateur n'est-elle pas assez froide pour produire des glaçons?**
Attendre 24 heures après le branchement pour la production de glaçons. Voir la section "Réglage des commandes".
- **Le levier de la machine à glaçons est-il en position OFF (élevée)?**
Abaisser le bras à la position ON (abaissée). Voir la section "Fonctionnement de la machine à glaçons".
- **La valve de la canalisation d'eau reliée au réfrigérateur n'est-elle pas ouverte?**
Ouvrir la valve d'eau. Voir la section "Raccordement du réfrigérateur à une canalisation d'eau".
- **Un glaçon est-il coincé dans le bras éjecteur?**
Enlever le glaçon du bras éjecteur avec un ustensile en plastique. Voir "Utilisation de la machine à glaçons".
- **Y a-t-il de l'eau dans le moule de la machine à glaçons?**
Vérifier pour voir si le réfrigérateur a été branché à la canalisation d'eau de votre domicile, et si la valve d'arrêt de la canalisation est ouverte. Voir la section "Raccordement du réfrigérateur à une canalisation d'eau".

REMARQUE : Si cette situation n'est pas attribuable à ce qui précède, il peut exister un problème avec la canalisation d'eau. Faire un appel de service.

La machine à glaçons produit trop peu de glaçons

- **La machine à glaçons vient-elle juste d'être installée?**
Attendre 72 heures pour le commencement de la production complète de glaçons. Une fois que le réfrigérateur est refroidi, la machine à glaçons devrait commencer à produire de 70 à 120 glaçons à toutes les 24 heures.
- **Une grande quantité de glaçons vient-elle d'être enlevée?**
Attendre 24 heures pour que la machine à glaçons produise plus de glaçons.

- **Les réglages ne sont-ils pas faits correctement?**
Voir la section "Réglage des commandes".
- **Le robinet d'eau n'est-il pas complètement ouvert?**
Tourner complètement le robinet à la position ouverte. Voir la section "Raccordement du réfrigérateur à une canalisation d'eau".
- **Un filtre à eau est-il installé sur le réfrigérateur?**
Ce filtre peut être obstrué ou installé incorrectement. Premièrement, vérifier les instructions d'installation du filtre pour s'assurer que le filtre a été installé correctement et qu'il n'est pas obstrué. Si l'installation ou l'obstruction n'est pas le problème, téléphoner à une personne qualifiée ou à un technicien.

Mauvais goût ou odeur des glaçons

- **Les raccords de plomberie sont-ils neufs et causent-ils une décoloration et un mauvais goût des glaçons?**
Jeter les premières quantités de glaçons.
- **Les glaçons ont-ils été gardés trop longtemps?**
Jeter les vieux glaçons et en faire une nouvelle provision.
- **Les aliments dans le réfrigérateur ont-ils été bien emballés?**
Voir la section "Guide d'entreposage des aliments".
- **Le congélateur et le bac à glaçons ont-ils besoin d'être nettoyés?**
Voir la section "Nettoyage du réfrigérateur".
- **L'eau contient-elle des minéraux (tels que le soufre)?**
L'installation d'un filtre peut être requise afin d'enlever les minéraux.

La cloison entre les deux sections est tiède

La température tiède est probablement attribuable à un fonctionnement normal du réglage automatique de l'humidité de l'extérieur.

La température est trop tiède

- **Les ouvertures d'aération sont-elles bloquées dans une section ou l'autre? Cette obstruction empêche le mouvement de l'air froid du congélateur au réfrigérateur.**
Enlever tous les objets placés en avant des ouvertures d'aération. Consulter "Pour s'assurer d'une circulation d'air appropriée" pour l'emplacement des ouvertures d'aération.
- **La ou les portes sont-elles ouvertes?**
Prévoir que le réfrigérateur deviendra tiède dans ce cas. Pour garder le réfrigérateur froid, essayer de retirer rapidement à la fois tout ce dont vous avez besoin du réfrigérateur, garder les aliments bien rangés de sorte qu'il soit facile de les trouver et fermer la porte dès que les aliments sont retirés.

- **Vient-on d'ajouter une grande quantité d'aliments au réfrigérateur ou au congélateur?**
L'addition d'une grande quantité d'aliments réchauffe le réfrigérateur. Plusieurs heures peuvent être nécessaires pour que le réfrigérateur revienne à la température normale.
- **Les réglages sont-ils faits correctement pour les conditions ambiantes?**
Voir la section "Réglage des commandes".

Il existe une accumulation d'humidité à l'intérieur.

- **Les ouvertures de circulation d'air sont-elles obstruées dans le réfrigérateur?**
Enlever tous les objets en avant des ouvertures d'aération. Consulter "Pour s'assurer d'une circulation d'air appropriée" pour l'emplacement des ouvertures d'aération.
- **La porte est-elle souvent ouverte?**
Pour éviter l'accumulation d'humidité, essayer de retirer rapidement tout ce dont vous avez besoin du réfrigérateur, garder les aliments rangés de sorte qu'il soit facile de les trouver et fermer la porte dès que les aliments sont retirés. (Lorsque la porte est ouverte, l'humidité de l'air extérieur pénètre dans le réfrigérateur. Le plus souvent la porte est ouverte, le plus rapidement l'humidité s'accumule, surtout lorsque la pièce est très humide.)
- **La pièce est-elle humide?**
Il est normal pour l'humidité de s'accumuler à l'extérieur du réfrigérateur lorsque l'air de l'extérieur est humide.
- **Les aliments sont-ils bien emballés?**
Vérifier que tous les aliments sont bien emballés. Si nécessaire, emballer de nouveau les aliments d'après les directives à la section "Guide d'entreposage des aliments". Essayer les contenants humides d'aliments avant de les placer au réfrigérateur.
- **Les réglages sont-ils faits correctement pour les conditions ambiantes?**
Voir la section "Réglage des commandes".
- **Un programme autodégivreur vient-il de se terminer?**
Il est normal que des gouttelettes se forment sur la paroi arrière après que le réfrigérateur se dégivre automatiquement.

Les portes sont difficiles à ouvrir

- **Les joints sont-ils sales ou collants?**
Nettoyer les joints et la surface. Frotter en appliquant une couche très mince de cire de paraffine sur les joints à la suite d'un nettoyage.

Les portes ne se ferment pas complètement

- **Les emballages d'aliments empêchent-ils la porte de fermer?**
Réorganiser les contenants de sorte qu'ils soient plus rapprochés et prennent moins d'espace.
- **Le bac à glaçons n'est-il pas en bonne?**
Pousser le bac à glaçons jusqu'au fond.
- **Les couvercles du bac à légumes, plats, tablettes, bacs ou paniers ne sont-ils pas en bonne position?**
Placer le couvercle du bac à légumes et tous les plats, tablettes, bacs et paniers à la position correcte. Voir plus de renseignements à la section "Caractéristiques du réfrigérateur".
- **Les joints collent-ils?**
Nettoyer les joints et la surface. Frotter en appliquant une couche très mince de cire de paraffine sur les joints à la suite d'un nettoyage.
- **Le réfrigérateur branle-t-il ou semble-t-il instable?**
Niveler le réfrigérateur. Consulter la section "Fermeture et alignement des portes".
- **Les portes ont-elles été enlevées durant l'installation de l'appareil et mal réinstallées?**
Enlever et replacer les portes en suivant la section "Portes du réfrigérateur : Démontage, inversion (option) et réinstallation" ou téléphoner à un technicien qualifié.

SERVICE D'ENTRETIEN SEARS

"Nous faisons l'entretien des produits que nous vendons" est notre assurance vous permettant de compter sur Sears pour l'entretien. Votre appareil électroménager Kenmore offre une valeur ajoutée lorsque vous considérez que Sears compte des centres de service dans tout le pays, avec techniciens professionnels formés pour tous les produits électroménagers vendus par Sears. Ces gens ont la connaissance et les compétences, les outils, les pièces et l'équipement pour assurer notre engagement envers vous à savoir que "Nous faisons l'entretien des produits que nous vendons."

Contrat d'entretien Sears

Maintenez la valeur de votre achat avec un contrat d'entretien Sears. Les appareils électroménagers Kenmore sont conçus, fabriqués et testés pour des années de fonctionnement fiable. Toutefois, tout appareil électroménager peut exiger un entretien de temps à autre. Le contrat d'entretien Sears vous offre un programme de service remarquable pour votre appareil.

Le contrat d'entretien Sears

- Est votre moyen d'acheter le service de demain à des prix d'aujourd'hui.
- Élimine les frais de réparation qui résultent de l'usage normal.
- Couvre autant de visites de service que nécessaire.
- Fournit une vérification annuelle d'entretien préventif sur votre demande pour garder votre appareil électroménager Kenmore dans un bon état de fonctionnement.

**Pour plus de renseignements, composer
1-800-827-6655.**

For in-home major brand repair service:

Call 24 hours a day, 7 days a week

1-800-4-MY-HOMESM (1-800-469-4663)

Para pedir servicio de reparación – 1-800-676-5811

Au Canada pour tout le service – 1-877-LE-FOYERSM (1-877-533-6937)

For the repair or replacement parts you need:

Call 6 a.m. – 11 p.m. CST, 7 days a week

PartsDirectSM

1-800-366-PART (1-800-366-7278)

www.sears.com/partsdirect

Para ordenar piezas – 1-800-659-7084

For a Sears Service Center location in your area:

Call 24 hours a day, 7 days a week

1-800-488-1222

For a Sears Maintenance Agreement purchase or inquiry:

Call 7 a.m. – 5 p.m. CST, Monday – Saturday

1-800-827-6655

