



User Manual

Smart Countertop Ice Maker 1s

English

01

Français

13

Contents

Important Safety Instructions	01
Included in the Box	03
Introduction	03
Operation	06
Govee Home App	08
User Servicing Instructions	08
Troubleshooting	10
Appendix	12

Contenus

Consignes de sécurité importantes	13
Contenu de la boîte	15
Introduction	15
Opération	18
Application Govee Home	20
Instructions d'entretien pour l'utilisateur	21
Dépannage	22
Annexe	24

Important Safety Instructions

When using this electrical equipment, basic safety precautions should always be followed, including the following:

READ AND FOLLOW ALL INSTRUCTIONS

- This product must be properly installed and located in accordance with the installation instructions before it is used.
- Do not touch hot surfaces. Use handles or knobs.
- To protect against electrical hazards, do not immerse cord, plugs, or the appliance in water or other liquid.
- This appliance is not intended for use by persons (including children) with reduced physical, sensory or mental capabilities or lack of experience and knowledge, unless they have been given supervision or instruction concerning the use of the appliance by a person responsible for their safety.
- Close supervision is necessary when any appliance is used by or near children. Children should be supervised to ensure that they do not play with the appliance.
- Unplug from outlet when not in use and before cleaning or servicing.
- Do not operate any appliance with a damaged cord or plug or after the appliance malfunctions, or is dropped or damaged in any manner. Return appliance to the manufacturer for examination, repair or electrical or mechanical adjustment. All servicing should be performed by an authorized service representative.
- The Ice Maker is for indoor household use only. Do not use outdoors.
- Do not let cord hang over edge of table or counter, or touch hot surfaces. Do not let the power cord cross over carpeting or other heat insulators. Do not cover the cord.
- Do not place on or near a hot gas or electric burner, or in a heated oven.
- Always attach plug to appliance first, then plug cord into the wall outlet. To disconnect, turn any control to 'OFF', then remove plug from wall outlet.
- Do not use appliance for other than intended use.
- Do not leave unit unattended while in use.
- Plug the Ice Maker into an exclusive grounded 3-prong outlet. No other appliance should be plugged into the same outlet. Be sure that the plug is fully inserted into the receptacle.
- If the Ice Maker is brought in from outside in wintertime, do not use for a few hours, allowing the unit to warm up to the room temperature before operating.
- Do not clean your Ice Maker with any flammable fluids. The fumes may create a fire hazard or explosion.
- **WARNING:** Do not touch the Evaporator when the Ice Maker is making ice, it may burn your skin.
- **DANGER – Risk of fire or explosion.** Flammable refrigerant used. Do not use mechanical devices to defrost ice maker. Do not puncture refrigerant tubing.
- **DANGER – Risk of fire or explosion.** Flammable refrigerant used. To be repaired only by trained service personnel. Do not puncture refrigerant tubing.

- CAUTION – Risk of fire or explosion. Flammable refrigerant used. Consult repair manual /owner’s guide before attempting to install or service this product. All safety precautions must be followed.
- CAUTION – Risk of fire or explosion. Dispose of property in accordance with federal or local regulations. Flammable refrigerant used .
- CAUTION – Risk of fire or explosion due to puncture of refrigerant tubing; follow handling instructions carefully. Flammable refrigerant used.
- When handling, moving, installing, and operating the appliance, care should be taken to avoid either damaging the refrigerant tubing, or increasing the risk of a leak.
- The ice maker should be installed in accordance with the safety standard for refrigeration systems, ASHRAE 15. The ice maker shall not be installed in corridors or hallways of public buildings.
- If the unit is with problem need to be maintained, that replacing with like components and that servicing shall be done by factory authorized service personnel, so as to minimize the risk of possible ignition due to incorrect parts or improper service.
- Dispose of the ice maker in according with Federal and Local Regulations as it uses flammable refrigerant.

Power Cord & Plug

- This appliance must be plugged into at least a 15 AMP 110-115 VOLT 60 Hz GROUNDED OUTLET. This appliance must be grounded. It is equipped with a 3-wire cord having a grounding plug. The plug must be plugged into an outlet that is properly installed and grounded.
- Avoid the use of an extension cord because it may overheat and cause a risk of fire. However, if it is necessary to use an extension cord:
 - a. Use only 3-wire extension cords with 3-blade grounding plug.
 - b. Do not under any circumstances, cut or remove the third (ground) prong from the power cord. Any questions concerning power and/or grounding should be directed toward a certified electrician.
 - c. The marked rating of an extension cord must be equal to or greater than the rating of this appliance.
 - d. It should be positioned such that it does not drape over the counter or tabletop where it can be pulled on by children intentionally.

Risk of Electric Shock & Leakage

- WARNING: Improper use of grounded wire can result in the risk of electric shock. Consult a professional if necessary. Do not attempt to defeat this safety feature by modifying the plug.
- To minimize the possibility of electric shock, unplug this appliance from the power supply or disconnect at the household distribution panel by removing the fuse or switching off the circuit breaker before attempting any maintenance or cleaning.

Included in the Box

Item	Quantity
Smart Countertop Ice Maker 1s	1
Ice Basket	1
Ice Scoop	1
User Manual	1
Quick Start Guide	1

Introduction

Smart Countertop Ice Maker 1s can provide you and your family with fresh ice bullets in time for hot summer days. It has 3 ice specifications for different scenarios. You can also use Govee Home App to schedule ice making remotely. The self-cleaning function makes cleaning easier with just one tap.

Please make sure you add the correct liquids when using or cleaning the machine

	Allowed	Not Allowed
Making Ice	Drinking water (e.g. purified water, mineral water, direct drinking water)	Soda water, beverages (e.g. Sprite, Coke, orange juice, lemonade, soda water) and other acidic beverage solvents.
Cleaning	Water and specialized detergents for ice makers (e.g. citric acid descaling agents, nickel-safe cleaner)	Vinegar, hydrochloric acid, sulfuric acid, hydrofluoric acid and other acidic solvents.

Note

When using or cleaning the ice maker, it is important to avoid using acidic solvents as they might corrode the metal components of the machine, causing damage and potentially affecting food safety.



Part Names

- a. Ice Scoop
- b. Ice Shovel Board
- c. Ice Basket
- d. Large Viewing Window
- e. Air Exhaust
- f. Control Panel
- g. Maximum Water Level:
- Remove the ice basket to see the Maximum Water Level mark.
- h. Water Drain Cap
- i. RGB Lighting

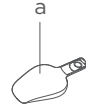
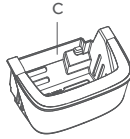
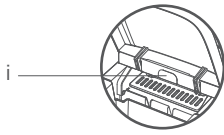
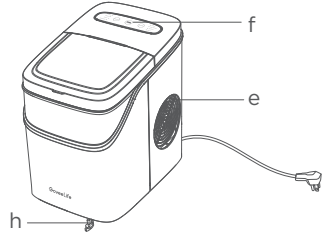
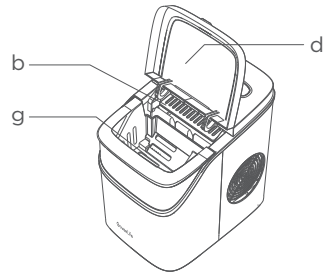

i. RGB Lighting

The RGB lighting will display different lighting effects based on different modes and statuses. Adjust or turn it off in the app if necessary.

Ice Scoop Storage :

1. Put it inside the ice basket.

Note:

If the ice scoop is inside the ice basket during the ice making process, it might occupy space for the ice bullets. It is recommended to hang it on the ice maker surface.

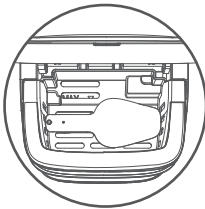

2. Magnetize the ice scoop to the metal part of the ice maker surface.

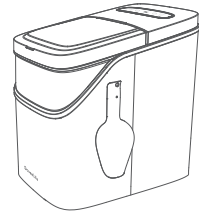

3. Hang it over a pothook.

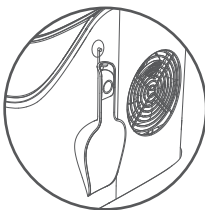

Controls

START/CANCEL Button

Press to turn the ice maker on or off. When powered back on, the ice maker will restore to the SELECT Mode set previously.

CLEAN Button

Press to turn the CLEAN Mode on or off.

SELECT Button

Press to cycle through three ice sizes: LARGE, MEDIUM, and SMALL.

Note:

- The SELECT Mode set previously will still be active when the ice maker is powered back on.
- Long press both START/CANCEL and CLEAN buttons for 5 seconds to restore the device to factory settings.
- When the Do Not Disturb Mode has been turned on in the app, you can long press the SELECT/CANCEL button on the control panel for 5s to turn it off.

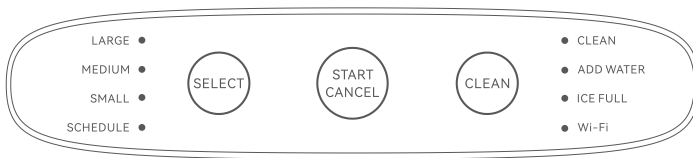

Smart Alerts & Indicator Status

Status	Display	Beep
LARGE/MEDIUM/SMALL On	White	/
CLEAN On	White	/
ICE FULL On	Red	3 Times
ADD WATER On	Red	5 Seconds
Wi-Fi On	White	/
E1 NTC Error	LARGE/MEDIUM/SMALL keep flashing white	/
Do Not Disturb Mode is On	LARGE/MEDIUM/SMALL remain solid white	/

Note:

- The app will send you an alert notification when the ice is full or the device is running out of water.
- The beeping alerts can be turned off in the app.

Functions

Memory Function

The ice maker will save its previous ice size (LARGE/MEDIUM/SMALL) when powered off. When it is powered back on, the settings will resume.

Smart Function

Connect the ice maker to Govee Home App via Wi-Fi or Bluetooth to remotely switch to cleaning mode, select the ice size, set a delayed start, etc.

Waterless Protection

The ice maker will enter the Waterless status when the tanks have no water left. Please press START/CANCEL Button to dismiss that status and add some water before restarting.

Operation

Getting Started

1. The incline angle of the ice maker cabinet should not exceed 45° during transportation or use.

Do not turn the ice maker upside down.

Note:

Doing so could cause the compressor or refrigerating system to operate incorrectly. When the ice maker is moved or transported, please allow time for the fluids in the compressor to settle. Before using the ice maker for the first time, please wait 2 hours after the unit has been leveled and positioned in its proper place.

2. Please ensure the ice maker is level and on a stable table or platform to avoid malfunction.
3. Unpack the unit, then check and make sure that all the accessories (i.e. the ice basket and ice scoop) are included. Please contact us if some accessories are missing.
4. Remove the tapes for fixing the ice shovel, ice basket, and ice scoop. Clean the tank and ice basket.
5. Put the ice maker on a level and flat countertop without direct sunlight and other sources of heat (i.e. stove, furnace, radiator).
6. Only use drinking water. Make sure that there is at least a 4 inch gap between the back and left/right hand sides with the wall.
7. Allow 2 hours for the refrigerant fluid to settle before plugging the ice maker in.
8. The appliance must be positioned so that the plug is accessible.

Warning:

- Do not fill the water tank with hot water. This may damage the unit. It is best to fill the water tank with water of room temperature or lower.
- Do not use the unit in a very cold environment (lower than 41°F/5°C).
- Improper use of the grounded plug can result in the risk of electrical shock. If the power cord is damaged, please contact Customer Support.
- When restarting the appliance after a period of standby or power-off, the first cycle of ice-making may produce a smaller amount of ice due to system initialization. Ice amounts will return to normal shortly after.

Using Your Ice Maker

1. Plug the ice maker into the wall outlet and all the indicator lights will blink.
2. Open the cover and remove the ice basket.
3. Fill the water tank.

Note:

Do not fill above the maximum water level mark at the back of the water tank.

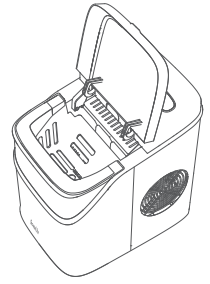

4. Replace the ice basket and close the cover.
5. Press the START/CANCEL Button and the white indicator light of LARGE mode will flash 3 seconds until it remains on. To change one of the ice sizes among LARGE, MEDIUM or SMALL, press the SELECT button until the light remains on beside desired ice size.
6. The first ice making cycle will last approximately 8-13 minutes depending on the ice size that is selected. The ice making cycle starts with water being pumped into the water tray situated below the evaporator tubes. Over the next 8-13 minutes, ice will form on the evaporator tubes. Once this is completed, the ice tray will tilt backwards and the remaining water in the ice tray is drained back into the water tank. The ice is then dropped from the evaporator tubes and pushed forward into the ice basket by the ice shovel. The ice tray will automatically move back into position under the evaporator tubes and start the next cycle.

Note:

The recommended room temperature is 50°F to 95°F

7. The ICE FULL light will light up in red when the ice basket is full and the ice maker will stop the ice making cycle automatically. Gently remove the ice from the ice basket with the ice scoop.

Note:

Once the ice basket has been emptied and the cover closed, the ice maker will restart its ice making function automatically.

8. The ADD WATER light will light up in red when there is no more water in the water tank and the ice making cycle will stop automatically.

Note:

Press the power button once to dismiss Waterless Protection. Remove the ice basket and add water to the water tank. Do not fill above the maximum water level mark of the water tank. Replace the ice basket and close the cover. After refilling the water tank, press the power button again.

9. When you have finished making ice, it is recommended to enjoy the fresh ice directly, otherwise, transfer the ice to a freezer.

Note:

The ice machine does not turn off automatically. If the ice is not taken for a long time after the ice making is completed, the ice will melt, and the ice maker will start making ice again.

10. Stop the ice making cycle by pressing the power button. Unplug the unit from the wall outlet. Open the cover and allow the ice maker to reach room temperature and follow the directions in the Cleaning section.

Note:

- Change water in the water tank every 24 hours to ensure a reasonable hygiene level.
- If the unite is not to be used, drian all the water, anddry the tank.

Govee Home App

You can access more features using Govee Home App.

Downloading Govee Home App

To download Govee Home App, scan the QR code or search for “Govee” in the Apple App Store[®] (iOS) or Google Play Store (Android).



Govee Home App



Note:

- Choose “Allow” to the permissions requested when opening Govee Home App for the first time. These permissions allow the app’s features to function normally and are not used to record personal, private information.
- Due to ongoing updates, Govee Home App may be slightly different than shown in this manual. In case of any differences, always follow the in-app instructions.

Pairing with Govee Home App

1. Turn on your smartphone’s Bluetooth.
2. Open Govee Home App, touch the “+” icon in the top right corner and search for “H717D.”
3. Touch the device icon and follow the in-app instructions to complete pairing.

Note:

- Method to turn off Bluetooth and Wi-Fi connection: Press and hold the START/CANCEL Button and CLEAN Button for 5 seconds to restore the device to factory settings. For the next device connection, please make sure to delete the previous device on the app.
- You can use Govee Home App to connect your ice maker to Amazon Alexa or Google Assistant. Follow the in-app instructions to connect to each voice assistant.
- Govee Home App is being continually updated and its features expanded.
- Ensure the Wi-Fi indicator on your appliance is flashing. If the Wi-Fi indicator is off, press and hold the START/CANCEL Button for 3 seconds to activate. Complete the pairing within 20 minutes, otherwise the network functions and Wi-Fi indicator will automatically switch back off.

User Servicing Instructions

This appliance requires little maintenance from the user as it contains no user serviceable parts. If necessary, any servicing or repairs must be done by qualified personnel.

Cleaning and Maintaining

Before using your ice maker, it is strongly recommended to clean it thoroughly.

1. Open the cover, take out the ice basket. Add diluted detergent into the water tank, keep water level below the water level mark.

Note:

- It is recommended to use drinking water for making ice. For cleaning, use water and specialized detergents (such as citric acid descaling agents and nickel-safe cleaners). Do not put other acidic solvents such as vinegar, hydrochloric acid, sulfuric acid, and hydrofluoric acid into the ice maker, as this may damage the machine and may have an impact on food safety.

2. Close the cover and press the CLEAN button. Wait for the self-cleaning process to be finished.

Note:

- If the water pump can't inject water, the ice maker will activate Waterless Protection, and the "ADD WATER" indicator will turn on. Press "START/CANCEL" Button to dismiss this status, and fill water up to the maximum water level mark. Press "CLEAN" Button again to turn on the cleaning process.
- You can only turn CLEAN mode on when the ice maker is off.

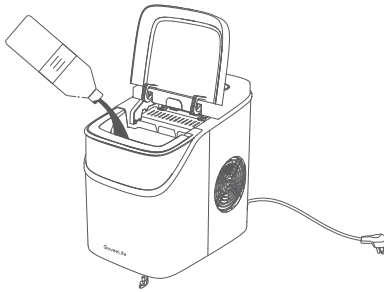

3. Use the water to rinse the inside parts and drain out the water by unplugging the drain cap on the front bottom side.

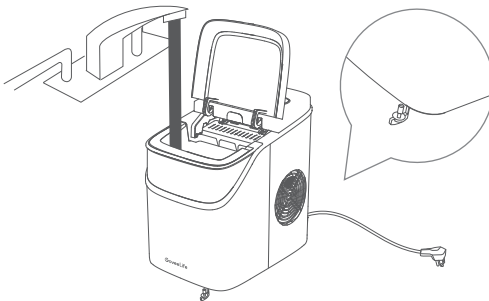

4. The outside of the ice maker should be cleaned regularly with a mild detergent solution and water.
5. Dry the interior and exterior with a clean and soft cloth.

Troubleshooting

The troubleshooting section below is for solving frequently asked questions. If your problem persists, please contact Customer Support.

For Govee Smart Ice Maker

Problem	Possible Cause	Solution
“ADD WATER” indicator is on.	Lack of Water.	Press “START/CANCEL” to dismiss and turn off the ice maker, fill water, and press “START/CANCEL” button again to restart the product.
“ICE FULL” indicator is on.	Ice basket is full.	Remove ice from ice basket.
Ice is sticking together.	The ice making cycle is too long.	Press “START/CANCEL” to turn the ice maker off and restart it when the ice melts. Select the small ice bullet selection.
	Water temperature in inner tank is too low.	Replace the water. Recommended water temperature is 40°F-90°F.
Ice making cycle is normal but no ice is formed.	Room temperature or water temperature in inner tank is too high.	The room temperature should be 50 °F-95°F, and the water temperature should be 40°F-90°F.
	Refrigerant in cooling system leaks.	Verify by a qualified technician.
	Pipe in the cooling system is blocked.	Verify by a qualified technician.
The ICE FULL indicator is on while the app also displays that the ice is full. However, the ice basket is not full or there are no ice bullets at all.	The two infrared detection elements inside the ice maker have been blocked by dirt.	Use an alcohol wipe or a wet wipe to clean the surface of the two infrared detection elements for 60s and then clean them up. Restart the machine and select an ice making level.

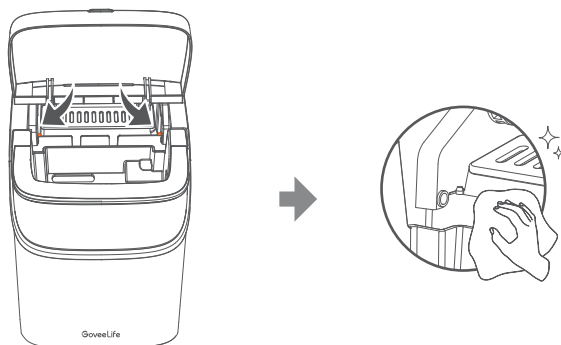

Note: difference in temperature between the ice basket and the surrounding environment while the ambient humidity is high will create condensation on the ice basket's surface, which is normal. Please use the product within the recommended temperature range.

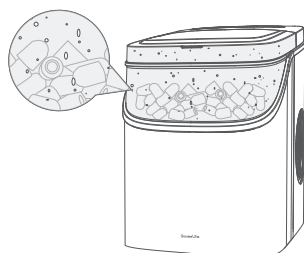

For App & Connectivity

1. Cannot connect to Govee Home App.

- Make sure the Bluetooth of your smartphone is enabled and your smartphone is not connected with other Bluetooth devices.
- Enable the smartphone's Location Services.
- Try connecting with another smartphone.
- Make sure your app is the latest version.
- Make sure you connect to your Wi-Fi router's 2.4GHz network and the network is working correctly.
- Make sure the Wi-Fi password you entered is correct.
- Shorten the distance between the ice maker, Wi-Fi router, and the smartphone.
- Make sure your ice maker and the Wi-Fi router are located away from appliances that produce electromagnetic radiation (e.g. microwave ovens, refrigerator, etc.).
- If you are using a VPN, try turning it off and then connecting the ice maker.
- Disable portal authentication for your Wi-Fi network. If portal authentication is enabled, this ice maker will not be able to access your Wi-Fi network, and setup will fail. Portal authentication means that you need to sign in to your Wi-Fi network through a web page before you can use the Internet.

2. Cannot find the device on Bluetooth Device Nearby page of the app.
 - The ice maker may be connected with another smartphone. Disconnect it from the other smartphone first.
3. The ice maker is offline.
 - Make sure the ice maker is plugged in and powered on, then refresh “Devices” in Govee Home App by swiping down on the screen.
 - Make sure your router is connected to the internet and your phone’s network connection is working.
 - If the Wi-Fi password has been changed, the ice maker will automatically go offline. Try connecting it to the network again.
 - Delete the offline ice maker from Govee Home App, then add and reconfigure the ice maker again in the app.

Appendix

After-Sales Service

 Warranty: 12-Month Limited Warranty

 Support: Lifetime Technical Support

 Email: support@govee.com

 Official Website: www.govee.com

 @Govee  @goveeofficial  @govee.official

 @GoveeOfficial  @GoveeOfficial

Specifications

Model Name	H717D	
Power Voltage	AC 120V,60Hz	
Rated Power	≤170W	
Water Tank Capacity	2L/0.53 Gal	
Net Weight	16.8lb/7.6kg	
Dimensions	9.45x12.52x13.11in/ 24*31.8*33.3cm	
Ice Making Current	1.7A	
Ice Harvest Current	2.0A	
Refrigerant	R600a 0.53oz/15g	
Design Pressure	High Side	290 PSIG
	Low Side	88 PSIG



Consignes de sécurité importantes

Lors de l'utilisation de cet équipement électrique, les précautions de sécurité de base doivent toujours être respectées, notamment les suivantes :

LISEZ ET SUIVEZ TOUTES LES INSTRUCTIONS

- Ce produit doit être correctement installé et placé conformément aux instructions d'installation avant d'être utilisé.
- Ne touchez pas les surfaces chaudes. Utilisez des poignées ou des boutons.
- Pour vous protéger contre les risques électriques, ne plongez pas le cordon, les fiches ou l'appareil dans l'eau ou tout autre liquide.
- Cet appareil n'est pas destiné à être utilisé par des personnes (notamment des enfants) dont les capacités physiques, sensorielles ou mentales sont réduites ou qui manquent d'expérience et de connaissances, à moins qu'elles ne soient supervisées ou n'aient reçu des instructions concernant l'utilisation de l'appareil par une personne responsable de leur sécurité.
- Une surveillance étroite est nécessaire lorsqu'un appareil est utilisé par ou à proximité d'enfants. Les enfants doivent être surveillés pour s'assurer qu'ils ne jouent pas avec l'appareil.
- Débranchez la prise lorsqu'elle n'est pas utilisée et avant tout nettoyage ou entretien.
- Ne branchez pas l'appareil avec un cordon ou une prise endommagés, après un dysfonctionnement, ou si l'appareil est tombé ou endommagé d'une quelconque manière. Retournez l'appareil au fabricant pour examen, réparation ou réglage électrique ou mécanique. Tous les travaux d'entretien doivent être effectués par un représentant de service autorisé.
- La machine à glace est destinée à un usage domestique intérieur uniquement. Ne l'utilisez pas à l'extérieur.
- Ne laissez pas le cordon pendre sur le bord d'une table ou d'un comptoir, ou en contact avec des surfaces chaudes. Ne laissez pas le cordon d'alimentation passer sur de la moquette ou sur d'autres isolants thermiques. Ne couvrez pas le cordon.
- Ne placez pas l'appareil sur ou près d'un gaz chaud ou d'un brûleur électrique, ou dans un four chauffé.
- Fixez toujours la fiche sur l'appareil en premier, puis branchez le cordon dans la prise murale. Pour déconnecter, mettez n'importe quelle commande sur « ÉTEINT », puis retirez la fiche de la prise murale.
- N'utilisez pas l'appareil pour un usage autre que celui prévu.
- Ne laissez pas l'appareil sans surveillance lorsqu'il est en cours d'utilisation.
- Branchez la machine à glace sur une prise exclusive à trois broches reliée à la terre. Aucun autre appareil ne doit être branché sur la même prise. Assurez-vous que la fiche est entièrement insérée dans le réceptacle.
- Si la machine à glace est apportée de l'extérieur en hiver, ne l'utilisez pas pendant quelques heures, afin de lui permettre de se réchauffer à la température ambiante avant de la faire fonctionner.
- Ne nettoyez pas votre machine à glace avec des liquides inflammables. Les fumées peuvent créer un risque d'incendie ou d'explosion.
- **AVERTISSEMENT** : Ne touchez pas l'évaporateur lorsque la machine produit de la glace. Vous risqueriez de vous brûler.
- **DANGER** : Risque d'incendie ou d'explosion. Réfrigérant inflammable utilisé. N'utilisez pas d'appareils mécaniques pour dégivrer la machine à glace. Ne percez pas les tuyaux de réfrigérant.
- **DANGER** : Risque d'incendie ou d'explosion. Réfrigérant inflammable utilisé. Les réparations

précautions de sécurité doivent être respectées.

- **ATTENTION** : Risque d'incendie ou d'explosion. Éliminez les objets matériels conformément à la réglementation fédérale ou locale. Réfrigérant inflammable utilisé.
- **ATTENTION** : Risque d'incendie ou d'explosion dû à la perforation du tube de réfrigérant ; suivez attentivement les instructions de manipulation. Réfrigérant inflammable utilisé.
- Lors de la manipulation, du déplacement, et de l'utilisation de l'appareil, veillez à ne pas endommager les tubes frigorifiques ou à ne pas augmenter le risque d'une quelconque fuite.
- L'installation de la machine à glace doit être effectuée conformément à la norme de sécurité des systèmes frigorifiques, ASHRAE 15. La machine à glace ne doit pas être installée dans les entrées ou couloirs des bâtiments publics.
- Si l'appareil rencontre un problème, il est important de l'entretenir en le remplaçant par des composants similaires et en le faisant réparer par le personnel de service autorisé par l'usine, afin de minimiser le risque d'un éventuel incendie en raison des pièces incorrectes ou un service de piètre qualité.
- Placez la machine à glace conformément aux réglementations fédérales et locales, car elle utilise un réfrigérant inflammable.
- SAUVEGARDEZ CES INSTRUCTIONS

Cordon d'alimentation et fiche

- Cet appareil doit être branché à une PRISE DE TERRE d'au moins 15 AMP, 110 à 115 VOLTS et 60 Hz. Il doit être mis à terre. L'appareil est équipé d'un câble à 3 fils avec une fiche de mise à terre. La fiche doit être branchée dans une prise qui est correctement installée et mise à terre.
- Évitez d'utiliser une rallonge, car elle peut causer une surchauffe et provoquer un risque d'incendie. Toutefois, s'il est nécessaire d'utiliser une rallonge :
 - a. Utilisez uniquement les rallonges à 3 fils avec une fiche de mise à terre à 3 lames.
 - b. Ne coupez pas et ne retirez en aucun cas la troisième broche (terre) du cordon d'alimentation. Toute question sur l'alimentation et ou la mise à terre doit être adressée à un électricien qualifié.
 - c. La valeur nominale indiquée d'une rallonge doit être égale ou supérieure à la valeur nominale de cet appareil.
 - d. Il doit être positionné de sorte qu'il ne dépasse pas du comptoir ou de la table, où les enfants pourraient le tirer intentionnellement.

Risque d'électrocution et de fuite

- **AVERTISSEMENT** : Une utilisation inappropriée de la fiche mise à la terre peut entraîner un risque d'électrocution. Consultez un médecin en cas de besoin. Ne tentez pas de contourner ce dispositif de sécurité en modifiant la fiche.
- Pour réduire le risque d'une électrocution, débranchez cet appareil électroménager de l'alimentation électrique ou déconnectez le panneau de distribution de votre domicile en retirant le fusible ou en éteignant le disjoncteur avant de tenter toute maintenance ou tout nettoyage.

Contenu de la boîte

Article	Quantité
Machine à glace intelligente	1
Bac à glace	1
Cuillère à glace	1
Manuel d'utilisation	1
Guide de démarrage rapide	1

Introduction

La machine à glace intelligente de comptoir peut vous fournir, à vous et à votre famille, des balles de glace fraîche à temps pour les chaudes journées d'été. Elle dispose de 3 caractéristiques de glace pour différents scénarios. Vous pouvez également utiliser l'application Govee Home pour programmer la fabrication de glace à distance. La fonction autonettoyante facilite le nettoyage d'un seul coup.

Veillez à ajouter les liquides appropriés lorsque vous utilisez ou nettoyez la machine.

	Autorisé	Non autorisé
Fabrication de glace	Eau potable (par ex., eau purifiée, eau minérale, eau potable directe)	Eau gazeuse, boissons (par ex. sprite, coca, jus d'orange, limonade, eau gazeuse) et autres solvants acides pour boissons.
Nettoyage	Eau et produits spéciaux pour les machines à glace (par exemple, détartrants à base d'acide citrique, nettoyeurs sans nickel)	Vinaigre, acide chlorhydrique, acide sulfurique, acide fluorhydrique et autres solvants acides.

Remarque :

Lors de l'utilisation ou du nettoyage de la machine à glace, il est important d'éviter d'utiliser des solvants acides, car ces derniers pourraient corroder les composants métalliques de la machine, provoquant ainsi des dommages et pouvant nuire à la sécurité alimentaire.

Noms de pièces

- a. Pelle à glace
- b. Planche de pelle à glace
- c. Panier à glace
- d. Grande fenêtre de visualisation
- e. Échappement d'air
- f. Panneau de commande
- g. Niveau maximum d'eau :
Retirez le bac à glace pour voir la
ligne du niveau d'eau maximum.
- h. Bouchon de vidange d'eau

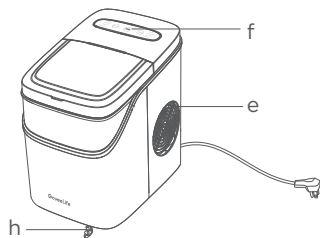
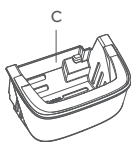
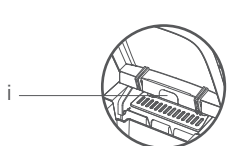
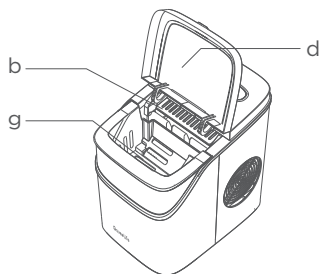

i. Éclairage RGB

L'éclairage RGB permet d'obtenir des effets lumineux différents selon les modes et les états. Ajustez ou désactivez-la dans l'application si nécessaire.

Rangement de la pelle à glace :

1. Mettez-la dans le panier à glace.

Remarque :

Si la pelle à glace se trouve à l'intérieur du panier à glace pendant la fabrication de la glace, elle risque d'occuper de l'espace réservé aux balles de glace. Il est recommandé de l'accrocher à la surface de la machine à glace.

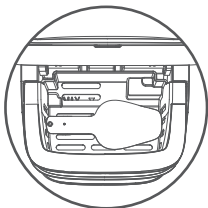

2. Aimantez la pelle à glace sur la partie métallique de la surface de la machine à glace.

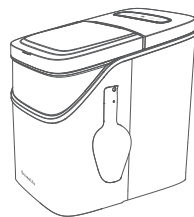

3. Suspendez-le à un crochet.

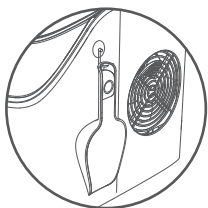

Commandes

Bouton START/CANCEL

Appuyez sur ce bouton pour allumer et éteindre la machine à glace. Lorsqu'elle est rallumée, la machine à glace revient au mode SELECT précédemment défini.

Bouton CLEAN

Appuyez pour activer et désactiver le mode CLEAN.

Bouton SELECT

Appuyez pour faire défiler trois tailles de glaces : LARGE, MEDIUM, and SMALL.

Remarque :

- Le mode SELECT précédemment défini est encore activé lors du redémarrage de la machine à glace.
- Appuyez longuement sur le bouton START/CANCEL et sur le bouton CLEAN pendant 5 secondes pour rétablir les paramètres d'usine de l'appareil.
- Lorsque le mode Ne pas déranger est activé sur l'application, maintenez le bouton SELECT/CANCEL enfoncé sur le panneau de commande pendant 5 secondes pour le désactiver.

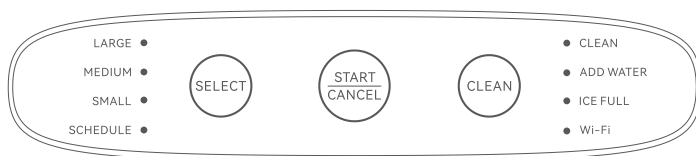

Alertes avancées et état des voyants

État	Affichage	Bip
LARGE/MEDIUM/SMALL	Blanc	/
activé	Blanc	/
CLEAN activé	Rouge	3 fois
ICE FULL activé	Rouge	5 Secondes
ADD WATER activé	Blanc	/
Wi-Fi Activé	LARGE/MEDIUM/SMALL	/
Erreur E1 NTC	continuent de clignoter en blanc	
Le mode Ne pas déranger est activé	LARGE/MEDIUM/SMALL restent fixes en blanc	/

Remarque :

- L'application vous envoie un signal d'alerte lorsque la glace est pleine ou lorsque l'appareil n'a plus assez d'eau.
- Vous pouvez désactiver les alertes sonores dans l'application.

Fonctions

Fonction de mémoire

La machine à glace maintient la taille de la glace précédente (LARGE/MEDIUM/ SMALL) lorsqu'elle est éteinte. Lorsqu'elle est rallumée, les réglages reprennent.

Fonction Intelligente

Connectez la machine à glace à l'application Govee Home grâce à un réseau Wi-Fi ou Bluetooth afin de passer en mode Nettoyage, de sélectionner la taille de la glace, de régler un délai, de démarrer à distance, etc.

Protection sans eau

La machine à glace passe à l'état sans eau lorsque les réservoirs n'ont plus d'eau. Veuillez appuyer sur le bouton START/CANCEL pour annuler cet état et ajouter de l'eau avant de redémarrer.

Opération

Démarrage

1. L'angle d'inclinaison de l'armoire de la machine à glace ne doit pas dépasser 45 lors du transport ou de l'utilisation. Ne retournez pas la machine à glace.

Remarque :

Elle peut entraîner le mauvais fonctionnement du compresseur ou du système frigorifique. Lorsque la machine à glace est déplacée ou transportée, veuillez laisser le temps aux fluides du compresseur de se déposer. Avant la première utilisation de la machine à glace, veuillez patienter 2 heures après que l'appareil ait été mis à niveau et placé à un endroit adéquat.

2. Assurez-vous que la machine à glace est mise à niveau et placée sur une table ou sur une plateforme stable pour éviter tout dysfonctionnement.
3. Déballez l'appareil, puis vérifiez et assurez-vous que tous les accessoires tels que le bac à glace et la cuillère à glace sont inclus. Veuillez nous contacter si certains accessoires sont absents.
4. Retirez les rubans adhésifs pour fixer la pelle à glace et le bac à glace. Nettoyez le réservoir et le bac à glace.
5. Placez la machine à glace sur un comptoir nivelé et plat, à l'abri de la lumière directe du soleil et d'autres sources de chaleur (notamment la cuisinière, le four et le radiateur).
6. Utilisez uniquement de l'eau potable. Veillez à ce qu'il y ait au moins 4 pouces d'écart entre les côtés arrière et gauche/droit de la fenêtre.
7. Patientez 2 heures afin que le fluide frigorigène se dépose avant de brancher la machine à glace.
8. L'appareil doit être placé de manière à ce que la fiche soit accessible.

Avertissement :

- Ne remplissez pas le réservoir d'eau avec de l'eau chaude. Ce procédé pourrait endommager l'appareil. Il est préférable de remplir le réservoir d'eau avec de l'eau à température ambiante ou inférieure.
- N'utilisez pas l'appareil dans un environnement très froid (inférieur à 41 °F/5 °C).
- Une utilisation inappropriée de la fiche mise à la terre peut entraîner un risque d'électrocution. Si le cordon d'alimentation est endommagé, veuillez contacter le service client.

- Lors du redémarrage de l'appareil après une période de veille ou d'arrêt, la quantité de glace produite lors du premier cycle de fabrication de glace peut être diminuée à cause de l'initialisation du système. La quantité de glace reviendra à la normale un peu plus tard.

Utilisation de votre machine à glace

1. Branchez la machine à glace sur la prise murale et tous les voyants lumineux clignoteront.
2. Ouvrez le couvercle et retirez le bac à glace.
3. Remplissez le réservoir d'eau.

Remarque :

Ne dépassez pas le niveau d'eau maximal indiqué à l'arrière du réservoir d'eau.

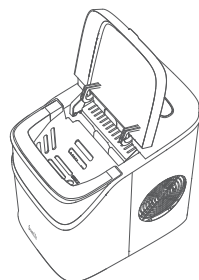

4. Remettez le bac à glace en place et fermez le couvercle.
5. Appuyez sur le bouton START/CANCEL et le voyant lumineux blanc du mode GRAND clignotera pendant 3 secondes jusqu'à ce qu'il reste allumé. Pour changer la taille des glaces (LARGE, MEDIUM ou SMALL), appuyez sur le bouton SELECT jusqu'à ce que le voyant reste allumé à côté de la taille de glace souhaitée.
6. Le premier cycle de fabrication de glace dure environ 8 à 13 minutes, selon la taille de glace sélectionnée. Le cycle de fabrication de la glace commence par le pompage de l'eau dans le réservoir d'eau situé sous les tubes de l'évaporateur. Au cours des 8 à 13 minutes suivantes, de la glace se forme sur les tubes de l'évaporateur. Une fois cette opération terminée, le bac à glace bascule vers l'arrière et l'eau restante est vidée dans le réservoir d'eau. La glace ressort ensuite des tubes de l'évaporateur et est envoyée dans le bac à glace à l'aide de la pelle à glace. Le bac à glace se remet automatiquement en place sous les tubes de l'évaporateur et commence le cycle suivant.

Remarque :

La température ambiante recommandée est comprise entre 50 à 95 °F

7. Le voyant GLACE PLEINE s'allumera en rouge lorsque le bac à glace est plein, puis la machine à glace arrêtera automatiquement le cycle de fabrication de la glace. Retirez délicatement la glace de son bac à l'aide de la cuillère à glace.

Remarque :

Une fois le bac à glace vidé et le couvercle fermé, la machine à glace redémarre automatiquement son rôle de fabrication.

8. Le voyant AJOUT DE L'EAU s'allume en rouge lorsqu'il n'y a plus d'eau dans le réservoir d'eau et le cycle de fabrication de glace s'arrête automatiquement.

Remarque :

Appuyez une fois sur le bouton d'alimentation pour désactiver la fonction Protection sans eau. Retirez le bac à glace et ajoutez de l'eau dans le réservoir d'eau. Ne dépassez pas le niveau d'eau maximal indiqué dans le réservoir d'eau. Remettez le bac à glace en place et fermez le couvercle. Après avoir rempli le réservoir d'eau, appuyez à nouveau sur le bouton d'alimentation.

9. Une fois la fabrication de la glace terminée, il est recommandé de la déguster directement. Au cas contraire, veuillez la mettre dans un congélateur.

Remarque :

La machine à glace ne s'éteint pas automatiquement. Si la glace n'est pas consommée pendant une longue période après sa fabrication, elle fond et la machine à glace recommence à en fabriquer.

10. Arrêtez le cycle de fabrication de la glace en appuyant sur le bouton d'alimentation. Débranchez l'appareil de la prise murale. Ouvrez le couvercle et laissez la machine à glace atteindre la température ambiante, puis suivez les instructions de la section Nettoyage.

Remarque :

- Changez l'eau du réservoir toutes les 24 heures pour garantir un niveau d'hygiène raisonnable.
- Si l'appareil ne doit pas être utilisé, videz toute l'eau et séchez le réservoir.

Application Govee Home

Vous pouvez accéder à d'autres fonctionnalités sur l'application Govee Home.

Téléchargement de l'application Govee Home

Pour télécharger l'application Govee Home, scannez le code QR ou recherchez « Govee » sur Apple App Store® (iOS) ou sur Google Play Store (Android).



Application Govee Home



Remarque :

- Choisissez « Autoriser » pour les autorisations demandées lorsque vous ouvrez l'application Govee Home pour la première fois. Ces autorisations permettent aux fonctionnalités intégrées dans l'application de fonctionner normalement et ne sont pas utilisées pour l'enregistrement des informations à caractère personnel et à caractère privé.
- En raison de mises à jour permanentes, l'application Govee Home peut être légèrement différente de celle présentée dans ce manuel. En cas de différence, suivez toujours les instructions intégrées dans l'application.

Association à l'application Govee Home

1. Activez le Bluetooth de votre smartphone.
2. Ouvrez l'application Govee Home, appuyez sur l'icône « + » dans le coin supérieur droit et recherchez « H717D ».
3. Touchez l'icône de l'appareil et suivez les instructions intégrées dans l'application pour terminer l'association.

Remarque :

- Méthode de désactivation de la connexion Bluetooth et Wi-Fi : Appuyez sur le bouton START/CANCEL et sur le bouton CLEAN pendant 5 secondes pour rétablir les paramètres d'usine de l'appareil. Pour la connexion du prochain appareil, veillez à supprimer l'appareil précédent dans l'application.
- Vous pouvez utiliser l'application Govee Home pour connecter votre machine à glace à Amazon Alexa ou à l'Assistant Google. Suivez les instructions intégrées dans l'application pour vous connecter à chaque assistant vocal.
- L'application Govee Home est continuellement mise à jour et ses fonctionnalités sont enrichies.

- Assurez-vous que l'indicateur Wi-Fi de votre appareil clignote. S'il est éteint, maintenez enfoncé le bouton START/CANCEL pendant 3 secondes pour l'activer. Terminez l'appairage en 20 minutes, sinon les fonctions réseau et l'indicateur Wi-Fi s'éteindront automatiquement.

Instructions d'entretien pour l'utilisateur

Cet appareil ne nécessite que peu de maintenance de la part de l'utilisateur, car il ne contient aucune pièce pouvant être réparée par l'utilisateur. Tout entretien ou réparation doit, au besoin, être effectué par du personnel qualifié.

Nettoyage et maintenance

Il est fortement recommandé de nettoyer soigneusement votre machine à glace avant de l'utiliser.

1. Ouvrez le couvercle, sortez le bac à glace. Ajoutez du détergent dilué distillé dans le réservoir d'eau tout en maintenant le niveau d'eau en dessous du repère.
2. Fermez le couvercle et appuyez sur le bouton CLEAN. Attendez que le processus d'autonettoyage soit terminé.

Remarque :

- Si la pompe à eau ne peut pas injecter de l'eau, la machine à glace active la fonction Protection sans eau, et le voyant « ADD WATER » s'allume. Appuyez sur le bouton « START/CANCEL » pour annuler cet état, puis remplissez de l'eau jusqu'au repère de niveau d'eau maximum et appuyez à nouveau sur le bouton « CLEAN » pour activer le processus de nettoyage.
- Vous ne pouvez activer le mode CLEAN que lorsque la machine à glace est éteinte.

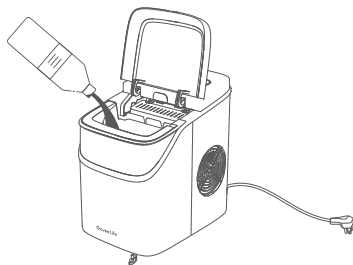

3. Utilisez l'eau pour rincer les parties intérieures et évacuez l'eau en débranchant le bouchon de vidange situé sur la partie inférieure avant.

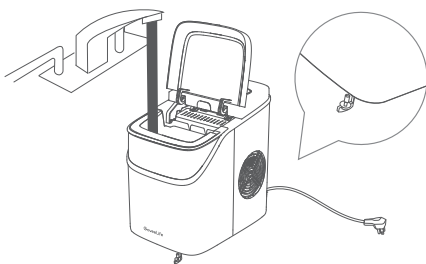

4. L'extérieur de la machine à glace doit être nettoyé régulièrement avec une solution détergente légère et de l'eau.
5. Séchez l'intérieur et l'extérieur avec un chiffon propre et doux.

Dépannage

La partie dépannage ci-dessous concerne la résolution des FAQ. Si votre problème persiste, veuillez contacter le service client.

Pour la machine à glace intelligente Govee

Problème	Cause probable	Solution
Le voyant « ADD WATER » est activé.	Eau insuffisante.	Appuyez sur le bouton « START/CANCEL » pour arrêter et éteindre la machine à glace. Remplissez de l'eau et appuyez à nouveau sur le bouton « START/CANCEL » pour la redémarrer.
Le voyant « ICE FULL » est activé.	La glace est pleine dans le bac.	Retirez la glace du bac à glace.
La glace se colle.	Le cycle de fabrication de la glace est très long.	Appuyez sur « START/CANCEL » pour éteindre la machine à glace et la redémarrer lorsque la glace a fondu. Sélectionnez la petite balle de glace.
	La température de l'eau dans le réservoir intérieur est trop basse.	Remplacez l'eau. La température recommandée est comprise entre 40 et 90 °F.
Le cycle de fabrication de la glace est normal mais aucune glace ne s'est formée.	La température ambiante ou la température de l'eau dans le réservoir intérieur est trop élevée.	La température ambiante doit être comprise entre 50 et 95 °F, et la température de l'eau entre 40 et 90 °F.
	Le réfrigérant du système de refroidissement fuit.	Faites vérifier par un technicien qualifié.
	Un tuyau du système de refroidissement est bouché.	Faites vérifier par un technicien qualifié.
Le voyant ICE FULL est allumé alors que l'application affiche également que la glace est pleine. Toutefois, le panier à glace n'est pas plein ou il n'y a pas de balles de glace.	Les deux éléments de détection infrarouge à l'intérieur de la machine à glace ont été bloqués par des saletés.	Utilisez une lingette alcoolisée ou une lingette humide pour nettoyer la surface des deux détection infrarougeon éléments pendant 60 s, puis nettoyez-les . Redémarrer la machine et sélectionnez une glace faire niveau.

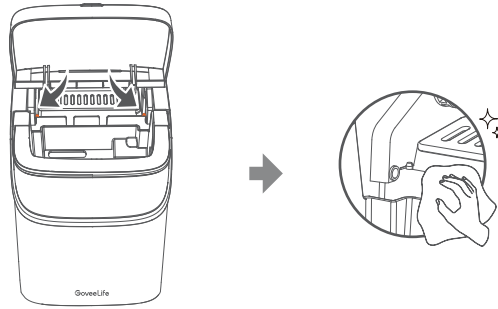

La température du panier de glace est basse en raison de la glace stockée à l'intérieur. Une grande différence de température entre le panier de glace et le milieu environnant, alors que l'humidité ambiante est élevée, créera de la condensation sur la surface du panier de glace, ce qui est normal. Veuillez utiliser le produit dans la plage de température recommandée.

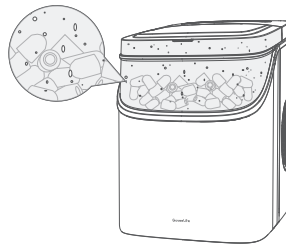

Pour l'application et la connectivité

1. Impossible de se connecter à l'application Govee Home.

- Assurez-vous que le Bluetooth de votre smartphone est activé et qu'il n'est connecté à aucun autre appareil Bluetooth.
- Activez les services de localisation du smartphone.
- Essayez de vous connecter avec un autre smartphone.
- Assurez-vous de disposer de la dernière version de votre application.
- Assurez-vous de vous connecter au réseau 2,4 GHz de votre routeur Wi-Fi, et vérifiez que le réseau fonctionne correctement.
- Assurez-vous que le mot de passe Wi-Fi que vous avez saisi est correct.
- Réduisez la distance entre le radiateur, le routeur Wi-Fi et le smartphone.
- Assurez-vous que votre machine à glace et votre routeur Wi-Fi sont situés à l'écart des appareils produisant des rayonnements électromagnétiques (par exemple, fours à micro-ondes, réfrigérateurs, etc.)
- Si vous utilisez un VPN, essayez de le désactiver, puis de connecter la machine à glace.
- Désactivez le portail d'authentification de votre réseau Wi-Fi. Si le portail d'authentification est activé, cette machine à glace ne sera pas en mesure d'accéder à votre réseau Wi-Fi et la configuration échouera. Un portail d'authentification signifie que vous devez vous connecter à votre réseau Wi-Fi à travers une page web avant de pouvoir accéder à Internet.

2. Impossible de trouver l'appareil sur la page Appareil Bluetooth à proximité de l'application.
- La machine à glace peut être connectée avec un autre smartphone.
Déconnectez-la d'abord de l'autre smartphone.
3. La machine à glace est déconnectée.
- Assurez-vous que la machine à glace est branchée et sous tension, puis actualisez « Mes appareils » dans l'application Govee Home en faisant glisser l'écran vers le bas.
 - Assurez-vous que le routeur est connecté à Internet et que la connexion réseau de votre téléphone fonctionne.
 - Si le mot de passe Wi-Fi a été modifié, la machine à glace se met automatiquement hors ligne. Essayez de le reconnecter au réseau.

Annexe

Service après-vente

-  Garantie : Garantie limitée de 12 mois
-  Assistance : Assistance technique à vie
-  E-mail : support@govee.com
-  Site Internet officiel : www.govee.com
-  @Govee
-  @Goveeofficial
-  @govee.official
-  @Goveeofficial
-  @Goveeofficial

Caractéristiques techniques

Nom du modèle	H717D	
Tension d'alimentation	120 V CA, 60 Hz	
Puissance nominale	≤170W	
Capacité du réservoir d'eau	2 L/0,53 Gal	
Poids net	16.8lb/7.6kg	
Dimensions	9.45x12.52x13.11in/ 24*31.8*33.3cm	
Courant de fabrication de glace	1,7 A 2,0A	
Courant de prise de glace	R600a 0,53oz/15g	
Réfrigérant	Élevé/Max.	290 psig
Pression de conception	BAS/Min.	88 psig

FCC Statement

This device complies with Part 15 of the FCC Rules. Operation is subject to the following two conditions:

- (1) This device may not cause harmful interference, and
- (2) This device must accept any interference received, including interference that may cause undesired operation.

Warning: Changes or modifications not expressly approved by the party responsible for compliance could void the user's authority to operate the equipment.

Note: This equipment has been tested and found to comply with the limits for a Class B digital device, pursuant to Part 15 of the FCC Rules. These limits are designed to provide reasonable protection against harmful interference in a residential installation.

This equipment generates uses and can radiate radio frequency energy and, if not installed and used in accordance with the instructions, may cause harmful interference to radio communications. However, there is no guarantee that interference will not occur in a particular installation. If this equipment does cause harmful interference to radio or television reception, which can be determined by turning the equipment off and on, the user is encouraged to try to correct the interference by one or more of the following measures:

- (1) Reorient or relocate the receiving antenna.
- (2) Increase the separation between the equipment and receiver.
- (3) Connect the equipment into an outlet on a circuit different from that to which the receiver is connected.
- (4) Consult the dealer or an experienced radio/TV technician for help.

FCC Radio Frequency Exposure Statement

This equipment complies with FCC radiation exposure limits set forth for an uncontrolled environment. This equipment should be installed and operated with minimum distance 20cm between the radiator & your body.

The following importer is the responsible party

Name: GOVEE MOMENTS(US) TRADING LIMITED

Address: 2501 Chatham Rd Suite R Springfield IL 62704

Email: support@govee.com

Contact information: <https://www.govee.com/support>

IC Statement

This device complies with Industry Canada licence-exempt RSS standard(s). Operation is subject to the following two conditions: (1) This device may not cause interference, and (2) This device must accept any interference, including interference that may cause undesired operation of the device.

Le présent appareil est conforme aux CNR d'Industrie Canada applicables aux appareils radio exempts de licence. L'exploitation est autorisée aux deux conditions suivantes: (1) l'appareil ne doit pas produire de brouillage, et (2) l'utilisateur de l'appareil doit accepter tout brouillage radioélectrique subi, même si le brouillage est susceptible d'en compromettre le fonctionnement.

This Class B digital apparatus complies with Canadian ICES-003.
Cet appareil numérique de la classe B est conforme à la norme NMB-003 du Canada.

IC RF Statement

When using the product, maintain a distance of 20cm from the body to ensure compliance with RF exposure requirements.

Lors de l'utilisation du produit, maintenez une distance de 20 cm du corps afin de vous conformer aux exigences en matière d'exposition RF.

The Bluetooth® word mark and logos are registered trademarks owned by Bluetooth SIG, Inc. and any use of such marks by Shenzhen Qianyan Technology LTD is under license.

The trademark GoveeLife has been authorised to Shenzhen Qianyan Technology LTD.
Copyright ©2021 Shenzhen Qianyan Technology LTD.
All Rights Reserved.



Govee Home App

For FAQs and more information,
please visit: www.govee.com