











Bottom Freezer Refrigerator

Use & Care Guide

 Important Safety Instructions	1-2
 Installation	3-6
 Temperature Controls	7
 Fresh Food Features	8-10
 Freezer Features	11
 Food Storage Tips	12
 Care and Cleaning	13-16
 Operating Sounds	17
 Troubleshooting	18-20
Guía de uso y cuidado en español	22-43
Guide d'utilisation et d'entretien français	44-65
Benutzungs- und Pflegeanleitungen – Deutsch	66-87
Italiano – Guida all'uso e alla manutenzione	88-109
Ελληνικές οδηγίες χρήσης και φροντίδας	110-131
Guia de Uso e Cuidado em Português	132-153
Nederlandse gebruiks- en onderhoudshandleiding	154-175
Dansk betjeningsvejledning	176-197
Svensk manual	198-219
Suomenkielinen käyttö- ja huolto-ohje	220-241
Norsk bruks- og vedlikeholdsanvisning	242-263
Türkçe Kullanım ve Bakım Kılavuzu	264-287



Important Safety Instructions

Installer: Please leave this guide with this appliance.

Consumer: Please read and keep this Use & Care Guide for future reference. This guide provides proper use and maintenance information.

Keep sales receipt and/or cancelled check as proof of purchase.

Have complete model and serial number identification of your refrigerator. This is located on a data plate inside the refrigerator compartment, on the upper left side. Record these numbers below for easy access.

Model Number _____

Serial Number _____

Date of Purchase _____

In our continuing effort to improve the quality and performance of our appliances, it may be necessary to make changes to the appliance without revising this guide.

What You Need to Know About Safety Instructions

Warning and Important Safety Instructions appearing in this guide are not meant to cover all possible conditions and situations that may occur. Common sense, caution and care must be exercised when installing, maintaining or operating appliance.

Always contact the manufacturer about problems or conditions you do not understand.

Recognize Safety Symbols, Words, Labels

DANGER

DANGER – Immediate hazards which **WILL** result in severe personal injury or death.

WARNING

WARNING – Hazards or unsafe practices which **COULD** result in severe personal injury or death.

CAUTION

CAUTION – Hazards or unsafe practices which **COULD** result in minor personal injury or property damage.

DANGER

To reduce risk of injury or death, follow basic precautions, including the following:

Important: Junked or abandoned refrigerators are still dangerous – even if they sit out for “just a few days.” If you are getting rid of your old refrigerator, please follow the instructions below to help prevent accidents.

Before you throw away your old refrigerator or freezer:

- Take off the doors.
- Leave the shelves in place so children may not easily climb inside.

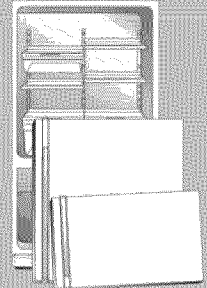

Always disconnect refrigerator from electrical supply before attempting any service.

Plug must be accessible.

This product contains Fluorinated Greenhouse Gases covered by the Kyoto Protocol, the refrigerant gas being in a hermetically sealed system. Refrigerant gas: R134a has a Global Warming Potential (GWP) 1300.



Important Safety Instructions

⚠ WARNING

To reduce risk of fire, electric shock, serious injury or death when using your refrigerator, follow these basic precautions, including the following:

1. Read all instructions *before* using the refrigerator.
2. Observe all local codes and ordinances.
3. Be sure to follow earthing instructions.
4. Check with a qualified electrician if you are not sure this appliance is properly earthed.
5. **Do not** earth to a gas line.
6. **Do not** earth to a cold-water pipe.
7. Refrigerator is designed to operate on a separate 220-240 volt, 10 amp., 50 HZ cycle line.
8. **Do not** modify plug on power cord. If plug does not fit electrical outlet, have proper outlet installed by a qualified electrician.
9. **Do not** use a two-prong adapter, extension cord or power strip.
10. **Do not** tamper with refrigerator controls.
11. **Do not** service or replace any part of refrigerator unless specifically recommended in Use & Care Guide or published user-repair instructions. **Do not** attempt service if instructions are not understood or if they are beyond personal skill level.
12. *Always* disconnect refrigerator from electrical supply before attempting any service. Disconnect power cord by grasping the plug, not the cord.
13. Install refrigerator according to Installation Instructions. All connections for water, electrical power and earthing must comply with local codes and be made by licensed personnel when required.
14. Keep your refrigerator in good condition. Bumping or dropping refrigerator can damage refrigerator or cause refrigerator to malfunction or leak. If damage occurs, have refrigerator checked by qualified service technician.
15. A qualified service technician must replace worn power cords and/or loose plugs.
16. *Always* read and follow manufacturer's storage and ideal environment instructions for items being stored in refrigerator.
17. Your refrigerator **should not** be operated in the presence of explosive fumes.
18. Children **should not** climb, hang or stand on any part of the refrigerator.
19. Clean up spills or water leakage associated with water installation.
20. The appliance is not intended for use by young children or infirm persons without supervision.
21. Young children should be supervised to ensure that they do not play with the appliance.

Installing Your Refrigerator

These instructions were provided to aid you in the installation of your unit. The manufacturer cannot be responsible for improper installation.

Steps to Follow...

A qualified engineer must connect refrigerator in accordance with these installation instructions.

Measure door opening and depth and width of refrigerator. Remove handles or doors if required. Engineer must also do the following:

1. Follow local water and electrical company connection regulations.
2. Complete water supply connection before electrical supply connections.

Service to or replacement of power cord must be performed by a qualified engineer.

Note:

When writing or calling about a service problem, please include the following information:

- a. Your name, address and telephone number;
- b. Model number and serial number;
- c. Name and address of your dealer or engineer;
- d. A clear description of the problem you are having;
- e. Proof of purchase (sales receipt)

SAVE THESE INSTRUCTIONS FOR FUTURE REFERENCE

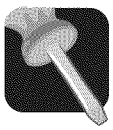

Installation

⚠ WARNING

To be done by a qualified engineer only.

Your refrigerator was packed carefully for shipment. Remove and discard shelf packaging and tape. **Do not** remove the serial plate.

Measuring the Opening

When installing your refrigerator, measure carefully. 1.3 cm (1/2") of air space should be provided for the top and back of the refrigerator.

60 cm deep models

Note: Trim corners of countertop to a 45° angle if countertop has 25 mm overhang. Provide 5 mm clearance on both sides of refrigerator, and allow 7 mm on top for ease of installation and leveling. No minimum clearance is required at the rear of the cabinet.

Subflooring or floor coverings (i.e. carpet, tile, wood floors, rugs) may make your opening smaller than anticipated.

Some clearance may be gained by using the leveling procedure under *Leveling*.

Important: If refrigerator is to be installed into a recess where the top of the refrigerator is completely covered, use dimensions from floor to top of hinge cap to verify proper clearance.

Transporting Your Refrigerator

- **NEVER** transport refrigerator on its side. If an upright position is not possible, lay refrigerator on its back. Allow refrigerator to sit upright for approximately 30 minutes *before* plugging it in to assure oil returns to the compressor. Plugging the refrigerator in immediately may cause damage to internal parts.
- Use an appliance dolly when moving refrigerator. **ALWAYS** truck refrigerator from its side or back—**NEVER** from its front.
- Protect outside finish of refrigerator during transport by wrapping cabinet in blankets or inserting padding between the refrigerator and dolly.
- Secure refrigerator to dolly firmly with straps or bungee cords. Thread straps through handles when possible. **Do not** over-tighten. Over-tightening restraints may dent or damage outside finish.

Location

- **Do not** install refrigerator near oven, radiator or other heat source. If not possible, shield refrigerator with cabinet material.
- **Do not** install where temperature falls below 13° C or rises above 95° C. Malfunction may occur at this temperature.
- Refrigerator is designed for indoor household application only.

How to Remove and Replace Door and Hinges

⚠ WARNING

Contact a qualified engineer to perform this task.

How to Connect the Water Supply (select models)

⚠ WARNING

Contact a qualified engineer to perform this task.

Leveling

⚠ CAUTION

To protect property and refrigerator from damage, observe the following:

- Protect vinyl or other flooring with cardboard, rugs, or other protective material.
- **Do not** use power tools when performing leveling procedure.

To enhance the appearance and maintain performance, the refrigerator should be level. (side to side)

Notes:

- Complete any required water supply connection *before* leveling.
- Some models only have adjustment screws **(A)**.

Materials Needed:

- 3/8" hex head driver
- Carpenter's level

1. Remove toe grille.

- Grasp firmly and pull outward to unclip.

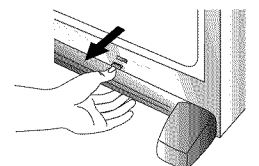

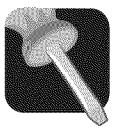

Installation

- Using hex head driver, turn the front adjustment screws **(A)** on each side to raise or lower the front of the refrigerator.

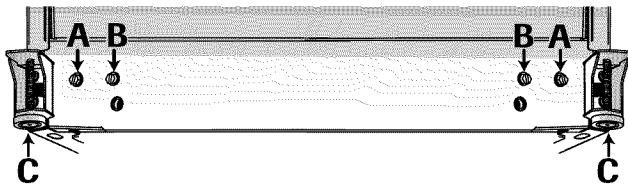

- Select models also have rear adjustment screws **(B)**. Using the hex head driver, turn each of these adjustment screws **(B)** to raise or lower the rear of the refrigerator.
- Using the carpenter's level, make sure front of refrigerator is 6 mm or approximately one half bubble higher than back of refrigerator and that the refrigerator is level from side to side.
- Turn stabilizing legs **(C)** *clockwise* until firmly against floor.
- Freezer drawer models only: Turn adjustment screws (A) counterclockwise to allow the full weight of the refrigerator to rest on the stabilizing legs.**
- Replace the toe grille.
 - Align the toe grille mounting clips with the lower cabinet slots.
 - Snap bottom portion into place first.** Press down on top of grille until top portion snaps into place.

For pullout drawer only:

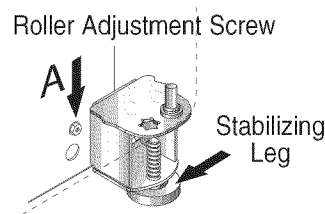

- Turn both stabilizing legs *clockwise* until firmly against floor.
Turn roller adjustment screws 2 to 3 times counterclockwise so that the full weight of refrigerator rests on stabilizing legs.
- Replace toe grille. See markings on inside of toe grille to insure proper placement.

Handles

If not installed, the handle is located in the interior of the fresh food section or attached to the back of your refrigerator.

Remove and discard handle packaging and tape.

Handle design varies from refrigerator to refrigerator. Please reference the appropriate instructions for your model below.

Fresh Food Handles

Front Mount Handle - Style 1

Materials Needed:

- Phillips screwdriver
- $\frac{5}{16}$ " hex head driver

To Install:

- Remove 0.6 cm hex head screws from door face with hex head driver, and Phillips screw from top of door.
 - If reversing door, remove door plugs from opposite side of door and insert in screw holes.
- Align handle holes with screw holes on door face and secure with two door face screws from step 1.
- Locate handle trim in literature pack and install over top and bottom of handle, as illustrated.
 - Secure top handle trim with remaining screw removed in step 1.
 - Snap bottom trim over bottom portion of handle.

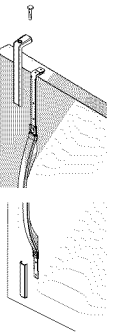
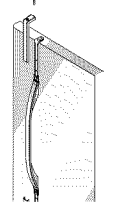
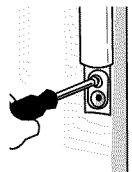
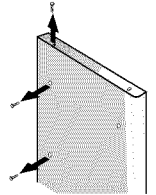

To Remove:

- Remove top handle trim by removing top handle screw.
 - Retain trim and screw for later replacement.
- Pry bottom handle trim from handle with screwdriver flat blade wrapped in masking tape.
 - Retain trim for later replacement.
- Remove two hex head screws.
 - Retain screws for later replacement.

Side Mount Handle

Materials Needed:

- Phillips screwdriver

To Install:

- Remove screws from the side of the door.
- Align the side mount handle with the pre-drilled holes in the door panel.

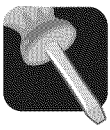

Installation

3. Insert the screws in the sequence as shown.

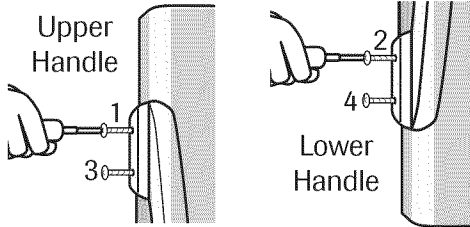

4. Ensure the door handle is snug to the door panel.

To Remove:

Reverse installation procedure.

Freezer Handles

Partial-Width Handle

Materials Needed:

- Phillips screwdriver

To Install:

1. Install handle by fastening with screws removed from edge of door.
 - If reversing freezer door, remove door plugs from top edge of door and insert into screw holes.

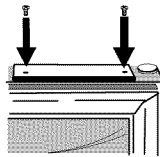

To Remove:

1. Remove handle screws with Phillips screwdriver and retain screws for later use.

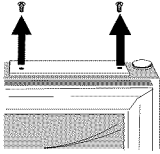

Front Mount Handle - Style 2

Materials Needed:

- Gloves to protect hands

Attach Extensions to Handle: (select models)

1. Align handle and extension as shown.
2. Place extension in handle opening.
3. Apply slight pressure to both sides of the extension piece.
4. Slide extension until it stops on inside edge of handle.

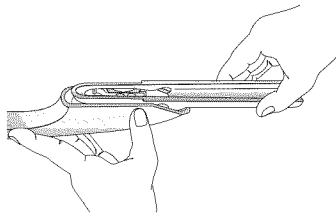

To Install:

1. The handles are to be oriented as shown.
2. Align door handle clip with the door studs.
3. Ensure the large hole in the mounting clip is positioned down on both ends of the handle.
4. Rotate the handle so that the handle is flat against the door.

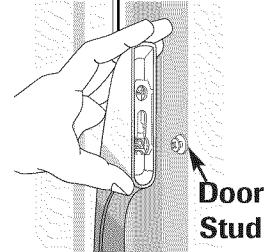
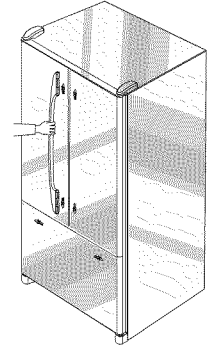

5. Grasp the handle firmly and slide down.

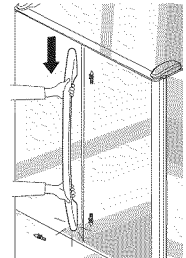
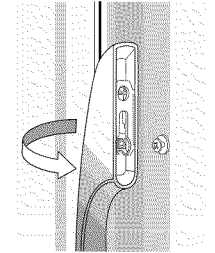

To Remove:

1. Grasp the lower part of the handle firmly, slide up, lift and remove from the surface.

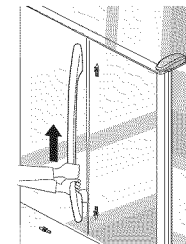

Front Mount Freezer Handle

Materials Needed:

- Gloves to protect hands.

Notes:

- There is a slight curve to this style of freezer handle.
- For proper installation, be sure handle is oriented as shown.

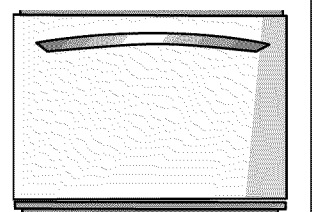



Installation

To Install:

1. Align drawer handle clips to the left of the studs attached to the freezer drawer.
2. Ensure the large hole in the mounting clip is positioned to the right on both ends of the handle.
3. Rotate the handle so the left base is flat against the door.
4. Grasp the handle firmly and slide handle to the right.

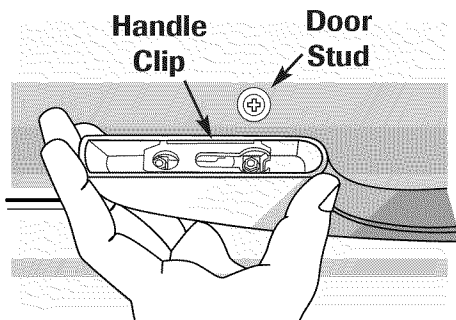

To Remove:

1. With both hands, firmly grasp the handle toward the right side.
2. Slide toward the *left*, lift and remove from the surface.

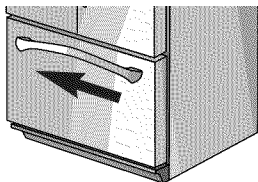

Handle Removal

Euro Handles

This handle style is installed at the factory

Materials Needed:

- $\frac{3}{32}$ " Allen wrench

To Remove:

- Remove set screw from handle mounting post using $\frac{3}{32}$ " Allen wrench.
- Repeat the procedure on all posts to remove the handle.

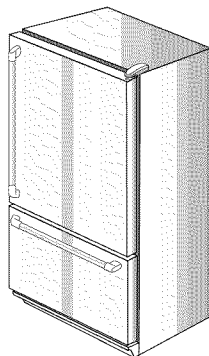

To Replace:

- Align handle with the mounting posts.
- Fully tighten all set screws to secure handle in place.

Opening and Closing Your Fresh Food Doors (select models)

Your new refrigerator is uniquely designed with two fresh food doors. Either door can be opened or closed independently of one another.

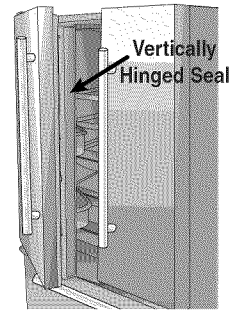

There is a vertically-hinged section on the left fresh food door. When the left door is closed, the hinged section automatically forms a seal between the two doors when both doors are closed.

When the left door is opened, the hinged seal automatically folds inward so that it is out of the way.

⚠ WARNING

To avoid electrical shock which can cause severe personal injury or death, **DO NOT** attempt to remove the hinged seal from the fresh food section.

⚠ CAUTION

To avoid possible product damage, **ALWAYS** verify that the hinged seal is folded against the edge of the door prior to closing.

How to Connect the Water Supply (select models)

⚠ WARNING

Contact a qualified engineer to perform this task.

Ice Maker Operation

- To turn ice maker **On** push arm down from locked position.

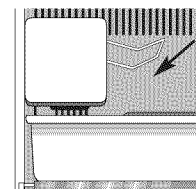

- Lift arm up and lock into position to turn ice maker **Off**.



Temperature Controls

Touch Temperature Controls (select models, style varies by model)



The controls are located at the top front of the refrigerator compartment.

Control



Initial Control Settings

After plugging the refrigerator in, set the controls.

- Pressing the  or  pads adjusts the controls to the desired setting.
- The temperature control range for both compartments is 1 through 7 (coldest).
- Set the Freezer control on **4**.
- Set the Refrigerator control on **4**.
- Let the refrigerator run at least 8 to 12 hours *before* adding food.





Warm Cabinet Surfaces

At times, the front of the refrigerator cabinet may be warm to the touch. This is a normal occurrence that helps prevent moisture from condensing on the cabinet. This condition will be more noticeable when you first start the refrigerator, during hot weather and after excessive or lengthy door openings.

Adjusting the Controls

- 24 hours after adding food, you may decide that one or both compartments should be colder or warmer. If so, adjust the control(s) as indicated in the *Temperature Control Guide* table below. See page 12 for instructions on checking compartment temperature.
- Except when starting the refrigerator, **do not** change either control more than one number at a time.
- Allow 24 hours for temperatures to stabilize.

Temperature Control Guide

Refrigerator too warm	Set the Refrigerator control to next higher number by pressing the  pad.
Refrigerator too cold	Set the Refrigerator control to next lower number by pressing the  pad.
Freezer too warm	Set the Freezer control to next higher number by pressing the  pad.
Freezer too cold	Set the Freezer control to next lower number by pressing the  pad.
Turn control OFF	Press the Refrigerator or freezer  pad until a dash (–) appears in the display.



Fresh Food Features

Shelves

⚠ CAUTION

To avoid personal injury or property damage, observe the following:

- **Never** attempt to adjust a shelf that is loaded with food (except in the case of the Elevator™ shelf).
- Confirm shelf is secure *before* placing items on shelf.
- Handle tempered glass shelves carefully. Shelves may break suddenly if nicked, scratched, or exposed to sudden temperature change.

Your refrigerator has either Spill-Catcher™ or non-sealed Shelves. The Spill-Catcher™ shelves have a spill retainer edge which allows for easier clean up and some are equipped with the Easy Glide™ slide out feature. To slide out (select models), grasp the front of the shelf and pull forward. Push in the shelf to return to the original position.

To Remove a Shelf:

- Slightly tilt up the front and lift up the rear of the shelf, then pull the shelf straight out.

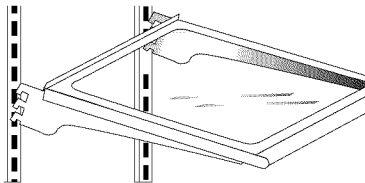

To Lock the Shelf Into Another Position:

- Tilt up the front edge of the shelf.
- Insert the hooks into the desired frame openings and let the shelf settle into place.
- Be sure the shelf is securely locked at the rear.

Elevator™ Shelf (select models)

The fresh food compartment is equipped with an Elevator™ shelf.

This shelf can be adjusted up or down without having to be unloaded of its contents. To adjust an Elevator™ shelf, pull out the knob on the crank handle. Rotate the crank *clockwise* to raise the height of the shelf, and *counterclockwise* to lower the height of the shelf.

Note: Do not raise the shelf to the very top of the vertical rails, as the shelf may become jammed.

To Remove:

Completely unload the shelf and pull the shelf forward. When the shelf stops, press up on the tabs located underneath its outside edges, then continue pulling forward, clear of the frame.

To Install:

Align the shelf to the frame and push it all the way back. (There is no need to depress the tabs for reinstallation).

In ordinary use, the Elevator™ shelf frame assembly does not require removal. Though unlikely, and not recommended, the correct removal procedure is as follows:

To Remove:

- Unload the shelf completely.
- Remove glass shelf by pulling forward. When shelf stops lift up and continue pulling forward.
- Manually move the two rear latches toward the shelf center.
- While supporting the entire shelf and frame from underneath, lift slightly and rotate the assembly approximately 30° to allow the rear mechanism to clear the vertical rear side rails.
- The entire assembly can then be moved forward and clear of the refrigerator compartment.

To Install:

- Reverse the removal procedure. Be sure the shelf is in a level position.
- When the sliding shelf is pushed to the rear, it will reposition the rear latches to their correct operating position.

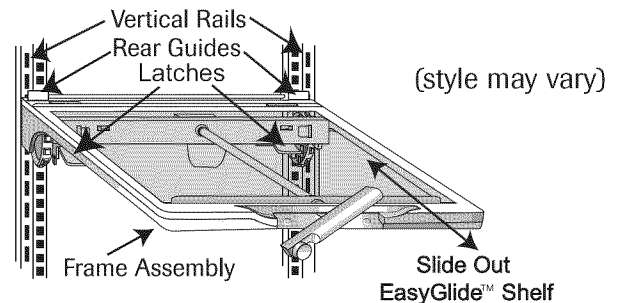



Fresh Food Features

Door Storage

Dairy Compartment

The Dairy Compartment provides convenient door storage for spreadable items such as butter and margarine. This compartment can be moved to different locations to accommodate storage needs. To use the dairy compartment, raise the cover.

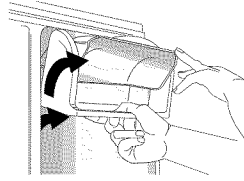

To Remove:

- Raise the cover, pull upward and tilt out.

To Install:

- Reverse above procedure.

Door Buckets

Door Buckets can be moved to meet storage needs.

To Remove:

- Slide bucket up and pull straight out.

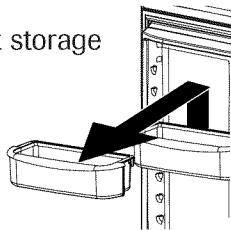

To Install:

- Slide bucket in and down until firmly seated in the door liner.

Full-Width Door Shelf

Full-Width Door Shelf removes for easy cleaning.

To Remove:

- Slide shelf up and pull straight out.

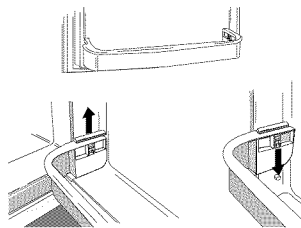

To Install:

- Reverse above procedure.

Storage Drawers

Crisper Top

The Crisper Top serves as the lower fresh food shelf.

To Remove the Crisper Top:

- Remove crisper drawers as indicated on page 11.
- Place hand under the frame to push up the glass. Lift glass out.
- Lift frame from refrigerator liner rails.

To Install:

- Repeat above instructions in reverse order.

Snack Drawer (select models)

The Snack Drawer can be used for storage of miscellaneous items or extra produce.

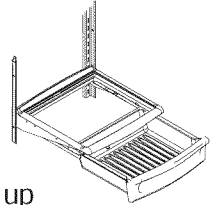

To Remove:

- Pull drawer out to full extension. Tilt up front of drawer and pull straight out.

To Install:

- Insert drawer into frame rails and push back into place.

Beverage Chiller™ (select models)

The Beverage Chiller™ keeps beverages and other items cooler than the rest of the fresh food section. A cold air inlet allows air from the freezer section to pass into the beverage chiller. The Beverage Chiller™ control is located on the left wall of the fresh food compartment. The control adjusts the amount of cold air allowed in to the beverage chiller. For a cooler temperature in the Beverage Chiller™ slide the control down.

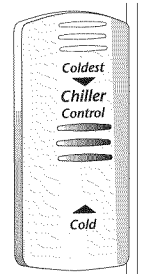
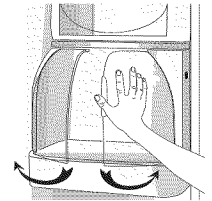

To Remove:

- First remove the pick off shelf to the left of the Beverage Chiller™.
- Firmly hold each side of beverage chiller, lift up and away from door liner.

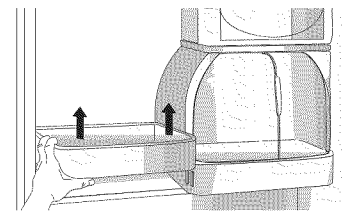

To Install:

- Reverse above procedure.

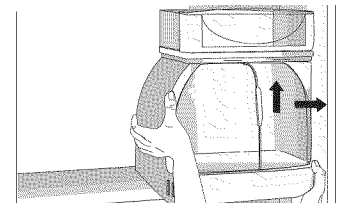



Fresh Food Features

Humidity-Controlled Crisper Drawers

The Crisper Drawers provide a higher humidity environment for fresh fruit and vegetable storage.

Controls

The Crisper Controls regulate the amount of humidity in the crisper drawer. Slide the control toward the **Fruit** setting when storing produce with outer skins. Slide the control toward the **Vegetable** setting when storing leafy produce.



To Remove:

- Pull drawer out to full extension. Tilt up front of drawer and pull straight out.

To Install:



- Insert drawer into frame rails and push back into place.

Note: For best results, keep the crisper drawers tightly closed.

Temperature-Controlled Drawer (select models)

The deli drawer is a full-width drawer with adjustable temperature control. This drawer can be used for large party trays, deli items, beverages or miscellaneous items.

There is a temperature control which adjusts the amount of cold air allowed into the drawer. The control is located on the right side of the drawer. Depending on your model, it is either on the front of the drawer or under the lid.

Set the control to **cheese** or  to provide a normal refrigerator temperature. Set the drawer on the **meats** or  setting when a temperature colder than the main refrigerator compartment is desired. Use the coldest setting when storing meats.

Notes:

- Cold air directed to the drawer can decrease refrigerator temperature. Refrigerator control may need to be adjusted.
- **Do not** place leafy vegetables in the drawer. Colder temperatures could damage leafy produce.

To Remove:

- Lift lid (select models). Pull drawer out to full extension. Tilt up front of drawer and pull straight out.

To Install:

- Push metal glide rails to the back of the refrigerator (select models). Place drawer onto rails and slide drawer back until it falls into place.

Some models feature a divider to organize the drawer into sections.

To Remove:

- Pull drawer completely out and raise the front of the divider to unhook it from the rear wall of the drawer and lift it out.

To Install:

- Hook back of divider over rear wall of the drawer and lower into place.

Accessories (select models)

Wine Trivet/Can Rack

The Wine Trivet/Can Rack accessory fits in the deli drawer or on a shelf.

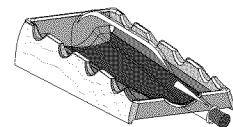

Bottles or cans can be laid crosswise, or a single bottle may be laid in the center depression.

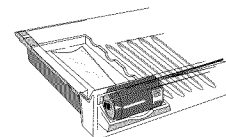

Egg Cradle

The Egg Cradle (style may vary/select models) holds a “dozen-plus” eggs. It can be removed to carry to work area or to be washed.

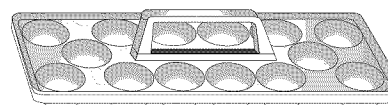



Freezer Features

Shelves and Baskets

Models with swing freezer door:

Freezer Shelf (select models)

Select models have a shelf divider.

To Remove:

- Pull shelf out to full extension. Tilt up front of shelf and pull straight out.

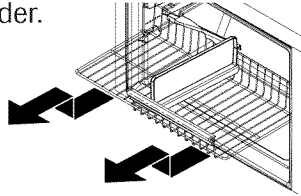

To Install:

- Insert shelf into freezer liner rails and push to back of compartment.

Wire Basket (select models)

To Remove:

- Pull basket out to full extension. Tilt up front of basket and pull straight out.

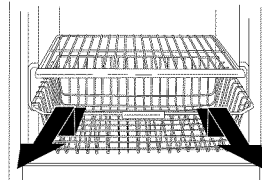

To Install:

- Insert basket into freezer liner rails and push back into place.

Freezer Door Shelf (select models)

The Freezer Door Shelf provides convenient storage for frozen food items in freezer door.

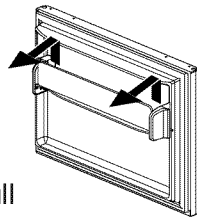

To Remove:

- Lift shelf from side liner tabs and pull out.

To Install:

- Fit ends of shelf on liner tabs and slide down.

Models with pullout freezer drawer:

⚠ DANGER

To prevent accidental child entrapment or suffocation risk, **do not** remove the divider in the top freezer basket.

Upper Wire Basket

To Remove:

- Pull upper basket out to full extension and lift out to remove.

To Install:

- Slide upper basket into freezer. Make sure that rear of basket hooks behind rail catch.

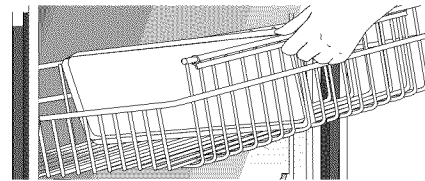

Accessories (select models)

Ice Cube Tray

The Ice Cube Tray provides an area to freeze cubes for manual dispensing of ice.

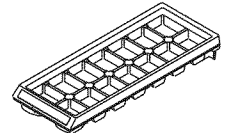

To release ice cubes from tray, hold tray upside down over a storage container and twist both ends of tray until cubes release.

The Ice Service Rack (select models) holds the ice cube tray.

To Install:

- Slide L-shaped groove of shelf down over back wall screw. Push rack back until screw is stopped in L-shaped groove **(1)**. Slide front portion of shelf over front wall screw **(2)**.

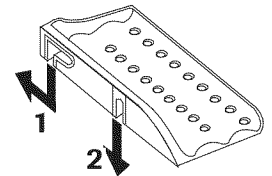

To Remove:

- Perform above steps in reverse order.



Food Storage Tips

Fresh Food Storage

- The fresh food compartment of a refrigerator should be kept between 1°-4° C with an optimum temperature of 3° C. To check the temperature, place an appliance thermometer in a glass of water and place in the center of the refrigerator. Check after 24 hours. If the temperature is above 4° C adjust the controls as explained on page 7.
- Avoid overcrowding the refrigerator shelves. This reduces the circulation of air around the food and results in uneven cooling.

Fruits and Vegetables

- Storage in the crisper drawers traps humidity to help preserve the fruit and vegetable quality for longer time periods (see page 10).
- Sort fruits and vegetables *before* storage and use bruised or soft items first. Discard those showing signs of decay.
- *Always* wrap odorous foods such as onions and cabbage so the odor does not transfer to other foods.
- While vegetables need a certain amount of humidity to remain fresh, too much humidity can shorten storage times (especially leafy vegetables). Drain vegetables well *before* storing.
- Wait to wash fresh produce until right *before* use.

Meat and Cheese

- Raw meat and poultry should be wrapped securely so leakage and contamination of other foods or surfaces does not occur.
- Occasionally mold will develop on the surface of hard cheeses (Swiss, Cheddar, Parmesan). Cut off at least an inch around and below the moldy area. Keep your knife or instrument out of the mold itself. **Do not** try to save individual cheese slices, soft cheese, cottage cheese, cream, sour cream or yogurt when mold appears.

Dairy Food

- Most dairy foods such as milk, yogurt, sour cream and cottage cheese have freshness dates on their cartons for appropriate length of storage. Store these foods in the original carton and refrigerate immediately after purchasing and after each use.

Frozen Food Storage

- The freezer compartment of a refrigerator should be kept at approximately -18° C. To check the temperature, place an appliance thermometer between the frozen packages and check after 24 hours. If the temperature is above -18° C, adjust the control as described on page 7.
- A freezer operates more efficiently when it is at least two-thirds full.

Packaging Foods for Freezing

- To minimize dehydration and quality deterioration use aluminum foil, freezer wrap, freezer bags or airtight containers. Force as much air out of the packages as possible and be sure they are tightly sealed. Trapped air can cause the food to dry out, change color and develop an off-flavor (freezer burn).
- Overwrap fresh meats and poultry with suitable freezer wrap prior to freezing.
- **Do not** refreeze meat that has completely thawed.

Loading the Freezer

- Avoid adding too much warm food to the freezer at one time. This overloads the freezer, slows the rate of freezing and can raise the temperature of frozen foods.
- Leave space between the packages so cold air can circulate freely, allowing food to freeze as quickly as possible.
- Avoid storing hard-to-freeze foods such as ice cream and orange juice on the freezer door shelves. These foods are best stored in the freezer interior where the temperature varies less with door openings.



Care and Cleaning

⚠ CAUTION

To avoid personal injury or property damage, observe the following:

- Read and follow manufacturer's directions for all cleaning products.
- **Do not** place buckets, shelves or accessories in dishwasher. Cracking or warping of accessories may result.

⚠ WARNING

To avoid electrical shock which can cause severe personal injury or death, disconnect power to refrigerator *before* cleaning. After cleaning, reconnect power.

Refrigerator Cleaning Chart

PART	DO NOT USE	DO
Smooth or Textured Painted Doors and Exterior (select models) <i>Damage to finish due to improper use of cleaning products or non-recommended products is not covered under this product's warranty.</i>	Abrasive or harsh cleaners Ammonia Chlorine bleach Concentrated detergents or solvents Metal or plastic-textured scouring pads	Use 4 tablespoons of baking soda dissolved in 1 quart (1 liter) warm, soapy water. Rinse surfaces with clean, warm water and dry immediately to avoid water spots.
Cabinet Interior		
Stainless Steel Doors and Exterior (select models) Important: <i>Damage to stainless steel finish due to improper use of cleaning products or non-recommended products is not covered under this product's warranty.</i>	Abrasive or harsh cleaners Ammonia Chlorine bleach Concentrated detergents or solvents Metal or plastic-textured scouring pads Vinegar-based products Citrus-based cleaners	Use warm, soapy water and a soft, clean cloth or sponge. Rinse surfaces with clean, warm water and dry immediately to avoid water spots. To polish and help prevent fingerprints, follow with Stainless Steel Magic Spray (part no. 20000008*).
Door Gaskets	Abrasive or harsh cleaners Metal or plastic-textured scouring pads	Use warm, soapy water and a soft, clean cloth or sponge.
Condenser Coil <i>Remove base grille to access.</i>	Anything other than a vacuum cleaner	Use a vacuum cleaner hose nozzle.
Condenser Fan Outlet Grille <i>See back of refrigerator.</i>		Use a vacuum cleaner hose nozzle with brush attachment.
Accessories <i>Shelves, buckets, drawers, etc.</i>	A dishwasher	Follow removal and installation instructions from appropriate feature section. Allow items to adjust to room temperature. Dilute mild detergent and use a soft, clean cloth or sponge for cleaning. Use a plastic bristle brush to get into crevices. Rinse surfaces with clean, warm water. Dry glass and clear items immediately to avoid spots.



Care and Cleaning

Removing Odors From Refrigerator

⚠ WARNING

To avoid electrical shock which can cause severe personal injury or death, disconnect power to refrigerator *before* cleaning. After cleaning, reconnect power.

1. Remove all food and turn the refrigerator **OFF**.
2. Disconnect power to the refrigerator.
3. Clean the walls, floor, ceiling of cabinet interior, drawers, shelves and gaskets according to the instructions on page 13.
4. Dilute mild detergent and brush solution into crevices using a plastic bristle brush. Let stand for five minutes. Rinse surfaces with warm water. Dry surfaces with a soft, clean cloth.
5. Wash and dry all bottles, containers and jars. Discard spoiled or expired items.
6. Wrap or store odor-causing foods in tightly sealed containers to prevent recurring odors.
7. Reconnect power to refrigerator and return food to refrigerator.
8. Allow the refrigerator to cool.
9. After 24 hours, check if odor has been eliminated.

If odor is still present:

1. Remove drawers and place on top shelf of refrigerator.
2. Pack refrigerator and freezer sections – including doors – with crumpled sheets of black and white newspaper.
3. Place charcoal briquettes randomly on crumpled newspaper in both freezer and refrigerator compartments.
4. Close doors and let stand 24 to 48 hours.

Energy Saving Tips

- Avoid overcrowding refrigerator shelves. This reduces air circulation around food and causes refrigerator to run longer.
- Avoid adding too much warm food to refrigerator at one time. This overloads compartments and slows rate of cooling.
- **Do not** use aluminum foil, wax paper, or paper toweling as shelf liners. This decreases air flow and causes refrigerator to run less efficiently.
- A freezer that is two-thirds full runs most efficiently.
- Locate refrigerator in coolest part of room. Avoid areas of direct sunlight, or near heating ducts, registers or other heat producing appliances. If this is not possible, isolate exterior by using a section of cabinet.
- Clean door gaskets every three months according to cleaning instructions. This will assure that door seals properly and refrigerator runs efficiently.
- Take time to organize items in refrigerator to reduce time that door is open.
- Be sure your doors are closing securely by leveling refrigerator as instructed in your installation instructions.
- Clean condenser coils as indicated in the cleaning instructions every three months. This will increase energy efficiency and cooling performance.



Care and Cleaning

Replacing Light Bulbs

⚠ WARNING

To avoid electrical shock which can cause severe personal injury or death, disconnect power to refrigerator *before* replacing light bulb. After replacing light bulb, reconnect power.

⚠ CAUTION

To avoid personal injury or property damage, observe the following:

- Allow light bulb to cool.
- Wear gloves when replacing light bulb.

Fresh Food Section (style of light shield varies)

1. Slide clear light shield toward back of compartment to release from light assembly.
2. Remove light bulbs.
3. Replace with appliance bulbs **no greater than 40 watts**.
4. Replace light shield by aligning edge of shield with control housing. Slide shield toward front of refrigerator until it locks into place on 'T' shape locking tab. **Do not** force shield beyond locking point. Doing so may damage light shield.

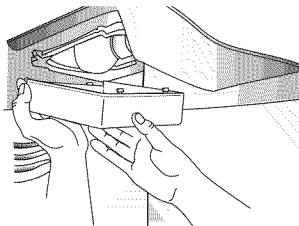

Freezer (style of light shield varies)

1. Reach behind the light cover.
2. With firm pressure, press forward on the notches at the back of the cover and pull down. The cover will open from the back.
3. Remove the cover.
4. Remove light bulb.
5. Replace bulb with appliance bulb **no greater than 40 watts**.
6. Insert front tabs of light cover into slots in freezer liner and snap rear portion over light assembly until rear tab engages.

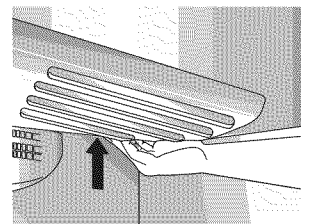
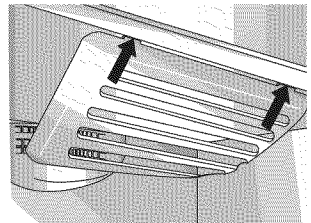
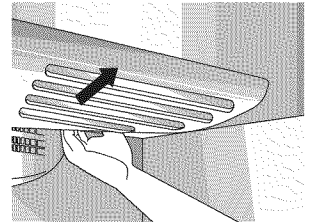



Care and Cleaning

Preparing for Vacation

⚠ CAUTION

If your refrigerator has a dispenser and there is any possibility that the temperature can drop below freezing where the refrigerator is located, the water supply system (including the water tank and the water valve) must be drained by a qualified servicer.

For short vacations or absences (three months or less):

1. Remove all perishables.
2. If no one will be checking in on the refrigerator during your absence, remove all frozen items also.
3. If your refrigerator has an automatic ice maker:
 - Shut off the water supply to the ice maker at least one day ahead of time.
 - After the last load of ice drops, raise the wire shut off arm to the **OFF** position.
 - Empty the ice bin.
4. If the room temperature will drop below 13° C, follow the instructions for longer absences.

For long vacations, absences (more than three months) OR if the room temperature will drop below 13° C:

1. Remove food.
2. If your refrigerator has an automatic ice maker:
 - Shut off the water supply to the ice maker at least one day ahead of time.
 - After the last load of ice drops, raise the wire shut off arm to the **OFF** position.
 - Empty the ice bin.
3. Turn the Freezer control to **OFF**.
4. Unplug the refrigerator.
5. Thoroughly clean the interior of both compartments with a baking soda solution and a clean, soft cloth (four tablespoons of baking soda in one quart of warm water).
6. Dry thoroughly.
7. Leave the doors open to prevent the formation of mold and mildew.

Upon your return:

After a short vacation or absence:

For models with automatic ice makers:

- Reconnect the water supply and turn on supply valve.
- Monitor water connection for 24 hours and correct leaks if necessary.
- Restart the ice maker.
- Discard at least the first *three* ice harvests.

After a long vacation or absence:

- If your refrigerator has an automatic ice maker, reconnect the water supply and turn on supply valve.
- Plug the refrigerator back in and reset controls (see page 8).
- Monitor water connection for 24 hours and correct leaks, if necessary.
- Restart the ice maker.
- Discard ice produced within the first 12 hours (at least the first *three* harvests).

Preparing to move:

- Follow the above instructions for long vacations/absences, through step 6.
- Secure all loose items such as shelves and drawers by taping them securely in place to prevent damage.
- Tape the doors shut.
- Use an appliance dolly when moving the refrigerator. **ALWAYS** truck the refrigerator from its side or back - **NEVER** from its front.
- Be sure the refrigerator stays in an upright position during moving.

Operating Sounds

Improvements in refrigeration design may produce sounds in your new refrigerator that are different or were not present in an older model. These improvements were made to create a refrigerator that is better at preserving food, is more energy efficient, and is quieter overall. Because new refrigerators run quieter, sounds may be detected that were present in older refrigerators, but were masked by higher sound levels. Many of these sounds are normal. Please note that the surfaces adjacent to a refrigerator, such as hard walls, floors and cabinetry may make these sounds seem even louder. The following are some of the normal sounds that may be noticed in a new refrigerator.

SOUND	POSSIBLE CAUSE	SOLUTION
Clicking	• Freezer control (A) clicks when starting or stopping compressor.	• Normal operation
	• Motorized device (B) sounds like an electric clock and snaps in and out.	• Normal operation
Air rushing or whirring	• Freezer fan (C) and condenser fan (D) make this noise while operating.	• Normal operation
Gurgling or boiling sound	• Evaporator (E) and heat exchanger (F) refrigerant makes this noise when flowing.	• Normal operation
Thumping	• Ice cubes from ice maker (select models) drop into ice bucket (G) .	• Normal operation
Vibrating noise	• Compressor (H) makes a pulsating sound while running.	• Normal operation
	• Refrigerator is not level.	• See pages 3-4 for details on how to level your refrigerator.
Buzzing	• Ice maker water valve (I) hookup (select models) buzzes when ice maker fills with water.	• Normal operation
Humming	• Ice maker (J) is in the 'on' position without water connection.	• Stop sound by raising ice maker arm to OFF position.
	• Compressor (H) can make a high-pitched hum while operating.	• Normal operation
Hissing or popping	• Defrost heater (K) hisses, sizzles or pops when operational.	• Normal operation

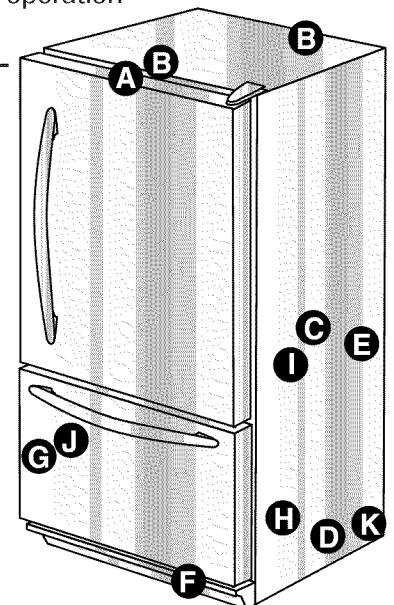



Troubleshooting

PROBLEM	POSSIBLE CAUSES	WHAT TO DO	
Freezer control and lights are on, but compressor is not operating	Refrigerator is in defrost mode.	Normal operation. Wait 40 minutes to see if refrigerator restarts.	
Crisper drawer temperature is too warm	Control settings are too low.	See page 7 to adjust controls.	
Refrigerator does not operate	Refrigerator is not plugged in.	Plug in refrigerator.	
	Control is not on.	See page 7 to adjust your controls.	
	Fuse is blown, or circuit breaker needs to be reset.	Replace any blown fuses. Check circuit breaker and reset, if necessary.	
	Power outage has occurred.	Call local power company listing to report outage.	
Refrigerator still won't operate	Refrigerator is malfunctioning.	Unplug refrigerator and transfer food to another refrigerator. If another refrigerator is not available, place dry ice in freezer section to preserve food. Warranty does not cover food loss. Contact service for assistance.	
Food temperature is too cold	Condenser coils are dirty.	Clean according to the chart on page 13.	
	Refrigerator or freezer controls are set too high.	See page 8 to adjust your controls.	
Food temperature is too warm	Door is not closing properly.	Refrigerator is not level. See page 3 for details on how to level your refrigerator. Check gaskets for proper seal. Clean, if necessary, according to the chart on page 13. Check for internal obstructions that are keeping door from closing properly (i.e. improperly closed drawers, ice buckets, oversized or improperly stored containers, etc.)	
	Controls need to be adjusted.	See page 8 to adjust your controls.	
	Condenser coils are dirty.	Clean according to the chart on page 13.	
	Rear air grille is blocked.	Check the positioning of food items in refrigerator to make sure grille is not blocked. Rear air grilles are located under crisper drawers.	
	Door has been opened frequently, or has been opened for long periods of time.	Reduce time door is open. Organize food items efficiently to assure door is open for as short a time as possible.	
	Food has recently been added.	Allow time for recently added food to reach refrigerator or freezer temperature.	
	Refrigerator has an odor	Compartment is dirty or has odor-causing food.	Clean according to instructions on page 14.
	Water droplets form on outside of refrigerator	Check gaskets for proper seal.	Clean according to the chart on page 13.
Humidity levels are high.		Normal during times of high humidity.	
Controls require adjustment.		See page 7 to adjust your controls.	





Troubleshooting

PROBLEM	POSSIBLE CAUSES	WHAT TO DO	
Water droplets form on inside of refrigerator	Humidity levels are high or door has been opened frequently.	See page 8 to adjust your controls. Reduce time door is open. Organize food items efficiently to assure door is open for as short a time as possible.	
	Check gaskets for proper seal.	Clean, if necessary, according to the chart on page 13.	
Refrigerator or ice maker makes unfamiliar sounds or seems too loud	Normal operation.	See page 17.	
Crisper drawers do not close freely	Contents of drawer, or positioning of items in the surrounding compartment could be obstructing drawer.	Reposition food items and containers to avoid interference with the drawers.	
	Drawer is not in proper position.	See page 10 for proper drawer placement.	
	Refrigerator is not level.	See page 3 for details on how to level your refrigerator.	
	Drawer channels are dirty or need treatment.	Clean drawer channels with warm, soapy water. Rinse and dry thoroughly. Apply a thin layer of petroleum jelly to drawer channels.	
Refrigerator runs too frequently	Doors have been opened frequently or for long periods of time.	Reduce time door is open. Organize food items efficiently to assure door is open for as short a time as possible. Allow interior environment to adjust for period the door has been opened.	
	Humidity or heat in surrounding area is high.	Normal operation.	
	Food has recently been added.	Allow time for recently added food to reach refrigerator or freezer temperature.	
	Refrigerator is exposed to heat by environment or by appliances nearby.	Evaluate your refrigerator's environment. Refrigerator may need to be moved to run more efficiently.	
	Condenser coils are dirty.	Clean, if necessary, according to the chart on page 13.	
	Controls need to be adjusted.	See page 8 to adjust your controls.	
	Door is not closing properly.	Refrigerator is not level. See page 3 for details on how to level your refrigerator.	
		Check gaskets for proper seal. Clean, if necessary, according to the chart on page 13.	
		Check for internal obstructions that are keeping door from closing properly (i.e. improperly closed drawers, ice buckets, oversized or improperly stored containers, etc.)	
	Normal Operation	See <i>Operating Sounds</i> on page 17.	

Troubleshooting

Ice

PROBLEM	POSSIBLE CAUSES	WHAT TO DO
Refrigerator is leaking water	Supply tubing was used to complete water connection.	The manufacturer recommends using copper tubing for installation. Plastic is less durable and can cause leakage. The manufacturer is not responsible for property damage due to improper installation or water connection.
	Improper water valve was installed.	Check water connection procedure. Self-piercing and 0.5 cm saddle valves cause low water pressure and may clog the line over time. The manufacturer is not responsible for property damage due to improper installation or water connection.
Ice forms in inlet tube to ice maker	Water pressure is low.	Water pressure must be between 137 to 689 kpa to function properly.
	Freezer temperature is too high.	Adjust Freezer control (see page 8). Freezer is recommended to be approximately -18° C.











Notes



Frigorífico

Congelador inferior

Guía de uso y cuidado

	Instrucciones importantes sobre seguridad	23-24
	Instalación	25-29
	Controles de la temperatura	30
	Características del compartimiento del frigorífico	31-33
	Características del congelador	34
	Sugerencias para conservar los alimentos	35
	Cuidado y limpieza	36-39
	Sonidos del funcionamiento	40
	Localización y solución de averías	41-43
	Guide d'utilisation et d'entretien français	44-65
	Benutzungs- und Pflegeanleitungen – Deutsch	66-87
	Italiano – Guida all'uso e alla manutenzione	88-109
	Ελληνικές οδηγίες χρήσης και φροντίδας	110-131
	Guia de Uso e Cuidado em Português	132-153
	Nederlandse gebruiks- en onderhoudshandleiding ..	154-175
	Dansk betjeningsvejledning	176-197
	Svensk manual	198-219
	Suomenkielinen käyttö- ja huolto-ohje	220-241
	Norsk bruks- og vedlikeholdsanvisning	242-263
	Türkçe Kullanım ve Bakım Kılavuzu	264-287



Instrucciones importantes sobre seguridad

Instalador: Por favor deje esta guía junto con el electrodoméstico.

Consumidor: Por favor lea y conserve esta Guía de uso y cuidado para referencia futura. Esta guía contiene información sobre el uso y mantenimiento apropiado de este electrodoméstico.

Conserve el recibo de compra y/o el cheque cancelado como comprobante de compra.

Si necesita servicio póngase en contacto con su distribuidor local para obtener información sobre la garantía.

Tenga el número completo de modelo y de serie para identificación de su refrigerador. Estos se encuentran en una placa de datos dentro del compartimiento del refrigerador en el lado superior izquierdo. Anote estos números a continuación para su fácil acceso.

Número de Modelo _____

Número de Serie _____

Fecha de Compra _____

En nuestro continuo afán de mejorar la calidad de nuestros electrodomésticos, puede que sea necesario modificar el electrodoméstico sin actualizar esta guía.

Información sobre las instrucciones de seguridad

Las advertencias e instrucciones importantes sobre seguridad que aparecen en esta guía no están destinadas a cubrir todas las posibles circunstancias y situaciones que puedan ocurrir. Se debe ejercer sentido común, precaución y cuidado cuando instale, efectúe mantenimiento o cuando use este electrodoméstico.

Siempre póngase en contacto con su distribuidor, agente de servicio o fabricante si surgen problemas o situaciones que usted no comprenda.

Reconozca los símbolos, avisos y etiquetas de seguridad

⚠ PELIGRO

PELIGRO – Riesgos inmediatos que **CAUSARÁN** lesión personal grave o mortal.

⚠ ADVERTENCIA

ADVERTENCIA – Peligros o prácticas no seguras que **PODRÍAN** causar lesión personal grave o mortal.

⚠ ATENCIÓN

ATENCIÓN – Peligros o prácticas no seguras que **PODRÍAN** causar lesión personal menos grave.

⚠ PELIGRO

A fin de reducir el riesgo de lesión o muerte, siga las precauciones básicas incluyendo las siguientes:

IMPORTANTE: Los refrigeradores desechados o abandonados son peligrosos - "aunque sólo se dejen unos días". Si va a deshacerse de su refrigerador antiguo, por favor siga las siguientes instrucciones para ayudar a prevenir accidentes.

Antes de deshacerse de su refrigerador o congelador antiguo:

- Retire las puertas.
- Deje las bandejas en su lugar de modo que los niños no puedan entrar fácilmente.

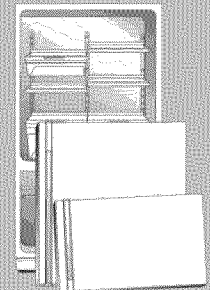

Siempre desenchufe el refrigerador antes de intentar cualquier reparación.

El enchufe tiene que estar accesible

Este producto contiene gases fluorados de efecto invernadero cubiertos por el Protocolo de Kyoto, el gas refrigerante contenido en un sistema herméticamente cerrado. Gas refrigerante: R134a tiene un potencial de calentamiento global (GWP por sus siglas en inglés) de 1300.



Instrucciones importantes de seguridad

⚠ ADVERTENCIA

A fin de reducir el riesgo de incendio, choque eléctrico, lesión grave o mortal cuando use su refrigerador, siga estas precauciones básicas, incluyendo las siguientes:

1. Lea todas las instrucciones antes de usar el refrigerador.
2. Observe todos los códigos y reglamentos locales.
3. Asegúrese de seguir las instrucciones de puesta a tierra.
4. Consulte con un electricista cualificado si no está seguro de que el electrodoméstico está puesto a tierra en forma correcta.
5. **No** use una tubería de gas para la puesta a tierra.
6. **No** use una tubería de agua fría para la puesta a tierra.
7. El refrigerador ha sido diseñado para funcionar con una fuente de energía eléctrica de 220-240 voltios, 10 amperios, 50 Hz.
8. **No** modifique el enchufe del cordón eléctrico. Si el enchufe no calza en el tomacorriente, pida a un electricista cualificado que instale un tomacorriente apropiado.
9. **No** use un adaptador de dos clavijas, un cordón de extensión ni regletas protectoras de tomas múltiples.
10. **No** manipule indebidamente los controles del refrigerador.
11. **No** repare ni reemplace ninguna pieza del refrigerador a menos que sea específicamente recomendado en la Guía de uso y cuidado o en las instrucciones para reparaciones que pueden ser efectuadas por el usuario. **No** intente hacer reparaciones si no comprende las instrucciones o si son demasiado complicadas para sus conocimientos.
12. *Siempre* desenchufe el refrigerador antes de intentar cualquier reparación. Desenchufe el cordón tomándolo del enchufe y no tirando del cordón.
13. Instale el refrigerador de acuerdo con las instrucciones de instalación. Todas las conexiones para el agua, energía eléctrica y puesta a tierra deben cumplir con los códigos locales y ser realizadas por personal cualificado cuando sea necesario.
14. Mantenga su refrigerador en buen estado. Si se golpea o deja caer se puede ocasionar daño, mal funcionamiento o escapes. Si ocurre daño, haga revisar el refrigerador por un técnico de servicio capacitado.
15. Reemplace los cordones eléctricos que estén gastado y/o los enchufes sueltos.
16. *Siempre* lea y siga las instrucciones de conservación y del medio ambiente ideal recomendado por el fabricante para los alimentos que sean guardados en el refrigerador.
17. Su refrigerador **no** debe hacerse funcionar en presencia de vapores explosivos.
18. Los niños **no** se deben trepar, colgar ni parar en ninguna parte del refrigerador.
19. Limpie los derrames o escapes de agua asociados con la instalación del agua.
20. Este electrodoméstico no debe ser usado sin supervisión por niños muy pequeños o personas débiles.
21. Es necesario supervisar a los niños pequeños para que no jueguen con el refrigerador.

Instalación del refrigerador

Estas instrucciones son proporcionadas para ayudarle a instalar su refrigerador. El fabricante no asume ninguna responsabilidad por la instalación incorrecta.

Cómo proceder...

La conexión de este refrigerador debe ser realizada por un técnico cualificado de acuerdo con estas instrucciones de instalación. Mida la abertura de la puerta y la profundidad y ancho del refrigerador. Retire las manijas o puertas si es necesario. El técnico además debe hacer lo siguiente:

1. Observar todos los reglamentos de conexión de la compañía de electricidad y de la compañía de agua locales.
2. Realizar la conexión del suministro de agua antes de la conexión del suministro eléctrico.

La reparación o reemplazo del cordón eléctrico debe ser efectuada por un técnico cualificado.

Nota:

Cuando llame o escriba acerca de un problema de servicio, por favor incluya la siguiente información:

- a. Su nombre, dirección y número de teléfono;
- b. Número de modelo y número de serie;
- c. Nombre y dirección de su distribuidor o técnico;
- d. Una descripción clara del problema que está experimentando;
- e. Comprobante de compra (recibo de compra).

CONSERVE ESTAS INSTRUCCIONES PARA REFERENCIA FUTURA



Instalación

⚠ ADVERTENCIA

La instalación debe ser efectuada por un técnico cualificado solamente.

Su frigorífico fue empacado cuidadosamente para el embarque. Retire y deseche la cinta adhesiva y el empaque de las bandejas. **No** retire la placa del número de serie.

Medición de la cavidad

Cuando instale el frigorífico, tenga cuidado al hacer las mediciones. Se debe dejar un espacio libre de 1,3 cm en la parte superior y en la parte de atrás del frigorífico.

Nota: Modelos de 60 cm de profundidad

Recorte las esquinas de la superficie del mostrador en un ángulo de 45° si el mostrador sobresale en 25 mm. Deje 5 mm de espacio libre en ambos lados del frigorífico y 7 mm de despeje en la parte superior para facilitar la instalación y el nivelado. No es necesario un espacio libre mínimo en la parte trasera del gabinete.

Los revestimientos del subsuelo o del piso (es decir, alfombras, baldosas, pisos de madera, tapetes) pueden disminuir el tamaño de la cavidad.

Se puede obtener más espacio libre usando el procedimiento de nivelación descrito en la sección *Nivelado*.

Importante: Si el frigorífico va a ser instalado en una cavidad en que la parte superior del mismo quedará completamente cubierta, use las dimensiones desde el piso hasta la parte superior de la tapa de la bisagra para verificar el espacio libre apropiado.

Transporte del frigorífico

- **NUNCA** transporte el frigorífico de costado. Si no es posible transportarlo en posición vertical, hágalo descansar sobre la parte trasera. Deje el frigorífico en posición vertical durante aproximadamente 30 minutos *antes* de enchufarlo a fin de asegurar de que el aceite vuelva al compresor. Si el frigorífico se enchufa inmediatamente, se puede causar daño a las piezas internas.
- Use una carretilla de mano cuando mueva el frigorífico. **SIEMPRE** coloque la carretilla de mano por el costado o por la parte trasera del frigorífico - **NUNCA** por el frente.
- Proteja el acabado exterior del frigorífico durante el transporte envolviendo el gabinete en frazadas o colocando material acolchado entre el frigorífico y la carretilla.
- Asegure el frigorífico firmemente en la carretilla de mano con flejes o cuerdas elásticas. Pase los flejes a través de las manijas cuando sea posible. **No** apriete demasiado los materiales de sujeción pues pueden hendir o dañar el acabado exterior.

Ubicación

- **No** instale el frigorífico cerca del horno, del radiador o de otra fuente de calor. Si esto no es posible, proteja el frigorífico con material de los armarios.
- **No** instale el frigorífico en un lugar donde la temperatura pueda bajar a menos de 13° C o subir a más de 43° C. Con tales temperaturas puede ocurrir mal funcionamiento.
- El frigorífico ha sido diseñado solamente para uso doméstico en el interior.

Como retirar y reinstalar la puerta y las bisagras

⚠ ADVERTENCIA

Póngase en contacto con un técnico cualificado para llevar a cabo esta tarea.

Conexión del suministro de agua (modelos selectos)

⚠ ADVERTENCIA

Póngase en contacto con un técnico cualificado para llevar a cabo esta tarea.

Nivelado

⚠ ATENCIÓN

A fin de proteger sus bienes materiales o el frigorífico contra daño, siga las siguientes instrucciones:

- Proteja el vinilo u otro revestimiento del piso con cartón, alfombras u otros materiales protectores.
- No use herramientas eléctricas cuando lleve a cabo el procedimiento de nivelado.

Para mejorar el aspecto y mantener el buen rendimiento, el frigorífico debe estar nivelado.

Nota: Lleve a cabo, si es necesario, la inversión de la puerta, la instalación de paneles y/o la conexión del suministro de agua antes de nivelar el frigorífico.

Materiales necesarios:

- Llave de tuercas hexagonal de 3/8"
- Nivel de carpintero

1. Retire la rejilla inferior.

- Sujétela firmemente y tire de ella hacia afuera para desengancharla.

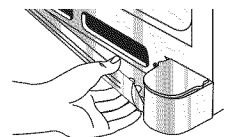



Instalación

- Usando la llave de tuercas hexagonal, gire ambos tornillos de ajuste delanteros **(A)** para levantar o para bajar la parte delantera del refrigerador.

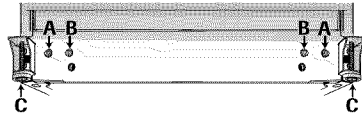

- Los modelos selectos también tienen tornillos de ajuste traseros **(B)**. Usando la llave de tuercas hexagonal, gire ambos tornillos de ajuste traseros **(B)** para levantar o para bajar la parte trasera del refrigerador.

- Usando el nivel de carpintero, asegúrese de que la parte delantera del refrigerador esté 6 mm o 1/2 burbuja más alta que la parte trasera del refrigerador y que el refrigerador esté nivelado de lado a lado.

- Gire ambos tornillos niveladores **(C)** a la *derecha* hasta que queden firmes contra el piso.

- Modelos con congelador de cajón solamente: Gire ambos tornillos de ajuste (A) a la izquierda, de modo que el peso completo del refrigerador descansa en los tornillos niveladores.**

- Vuelva a colocar la rejilla inferior.

- Alinee los clips de montaje de la rejilla inferior con las ranuras inferiores del gabinete.
- Primero coloque a presión la porción inferior.** Empuje hacia abajo la parte superior de la rejilla hasta que la porción superior entre a presión en su lugar.

Para los modelos con cajón deslizante solamente:

- Gire ambos tornillos niveladores a la *derecha* hasta que queden firmes contra el piso. **Gire los tornillos de ajuste de los rodillos 2 o 3 veces a la izquierda, de modo que el peso completo del refrigerador descansa en los tornillos niveladores.**

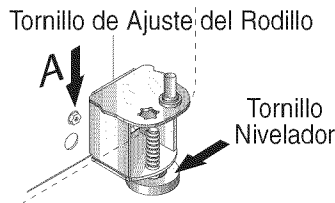

- Vuelva a colocar la rejilla inferior. Vea las marcas en el lado interior de la rejilla para asegurar su instalación correcta.

Manijas

Si no están instaladas, las manijas se encuentran en el interior del compartimiento del refrigerador o fijas en la parte trasera.

Retire y deseche la cinta adhesiva y el material de empaque de las manijas.

El diseño de las manijas varía de un refrigerador a otro. Use las instrucciones correspondientes a su modelo que se indican a continuación.

Manijas del compartimiento del refrigerador

Manijas de montaje delantero – Estilo 1

Materiales necesarios:

- Destornillador Phillips
- Llave de tuercas hexagonal de 5/16"

Instalación:

- Retire del frente de la puerta los tornillos de cabeza hexagonal de 0,6 cm con una llave de tuercas y retire el tornillo de la parte superior de la puerta con un destornillador Phillips.

- Si está cambiando de lado la puerta, retire los tapones del lado opuesto de la puerta e insértelos en los agujeros de los tornillos.

- Alinee los agujeros de las manijas con los agujeros de los tornillos e instale las manijas con los dos tornillos hexagonales que se retiraron en el paso 1.

- Ubique la moldura de la manija en el paquete de los documentos e instálela sobre la parte superior e inferior de la manija, como se muestra.

- Asegure la moldura superior de la manija con el tornillo restante retirado en el paso 1.

- Coloque a presión la moldura inferior sobre la parte inferior de la manija.

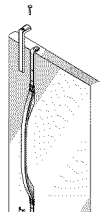
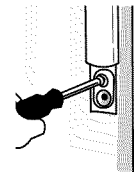
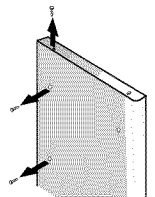

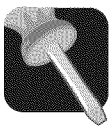

Instalación

Desmontaje:

1. Retire la moldura superior de la manija superior sacando el tornillo superior de la manija.
 - Conserve la moldura y el tornillo para su colocación posterior.
2. Levante la moldura inferior de la manija con un destornillador de punta plana envuelto en cinta adhesiva protectora.
 - Conserve la moldura para su colocación posterior.
3. Retire los dos tornillos de cabeza hexagonal.
 - Conserve los tornillos para su colocación posterior.

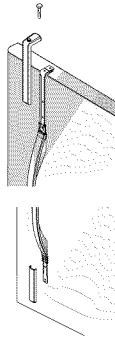

Manija de montaje lateral

Materiales necesarios:

- Destornillador Phillips

Instalación:

1. Retire los tornillos del costado de la puerta.
2. Alinee la manija de montaje lateral con los agujeros pretaladrados en el panel de la puerta.
3. Inserte los tornillos en la secuencia mostrada.

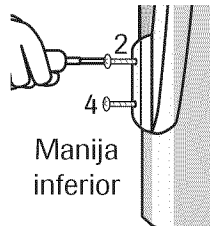
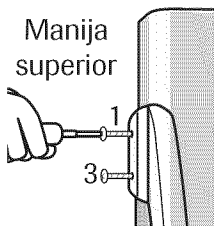
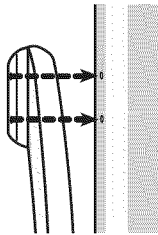

4. Asegúrese de que la manija de la puerta quede bien asegurada en el panel de la puerta.

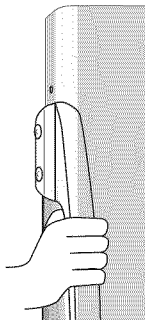

Desmontaje:

Invierta el procedimiento de instalación.

Manijas del congelador

Manija de medio ancho

Materiales necesarios

- Destornillador Phillips

Instalación:

1. Instale la manija asegurándola con los tornillos que retiró del borde de la puerta.
 - Si está cambiando de lado la puerta del congelador, retire los tapones del borde superior de la puerta e insértelos en los agujeros de los tornillos.

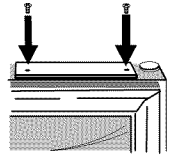

Desmontaje:

1. Retire los tornillos de la manija con un destornillador Phillips. Conserve los tornillos para su uso posterior.

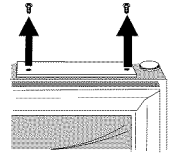

Manija de montaje delantero – estilo 2

Materiales necesarios

- Guantes para protección de las manos

Instalación de las extensiones de las manijas (modelos selectos):

1. Alinee la manija con la extensión como se muestra.
2. Coloque la extensión en la abertura de la manija.
3. Aplique una leve presión en ambos lados de la extensión.
4. Deslice la extensión hasta que se detenga en el borde interior de la manija.

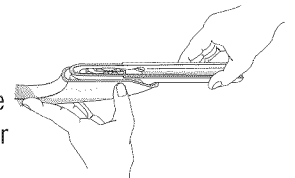

Instalación:

1. Las manijas deben quedar en la dirección que se muestra.
2. Alinee la manija de la puerta con los tachones de la puerta.
3. Asegúrese de que el agujero grande del sujetador de instalación esté orientado hacia abajo en ambos extremos de la manija.

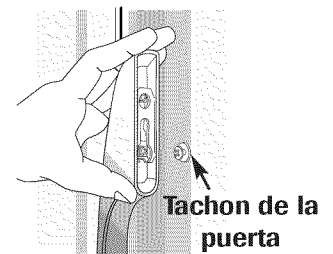
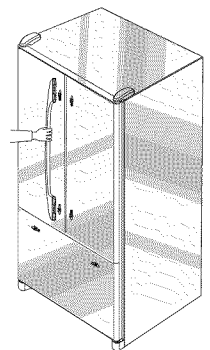



Instalación

4. Gire la manija de modo que quede plana contra la puerta.
5. Sostenga firmemente la manija y deslícela hacia abajo.

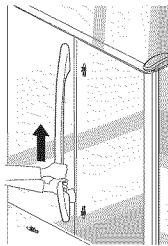
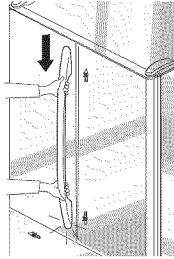
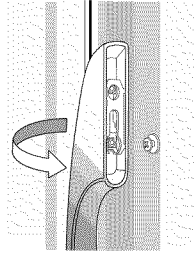

Desmontaje:

1. Sostenga firmemente la parte inferior de la manija, deslícela hacia arriba y retírela de la superficie.

Manija del congelador de montaje delantero

Materiales necesarios:

- Guantes para protección de las manos

Notas:

- Este estilo de manija de congelador tiene una leve curvatura.
- Para una correcta instalación, asegúrese de que la manija quede dirigida como se muestra en la ilustración.

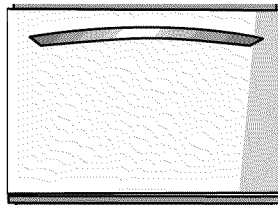

Instalación:

1. Alinee los sujetadores de la manija del cajón con los tachones fijados al cajón del congelador.
2. Asegúrese de que el agujero grande del sujetador de instalación esté orientado hacia la derecha en ambos extremos de la manija.

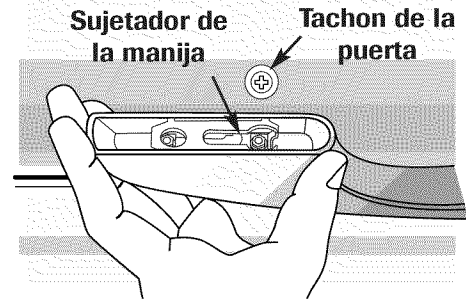

3. Gire la manija de manera que quede plana contra la puerta.
4. Sostenga firmemente la manija y deslícela hacia la derecha.

Desmontaje:

1. Con ambas manos, sostenga firmemente la manija hacia el lado derecho.
2. Deslice hacia la *izquierda*, levántela y retírela de la superficie del cajón.

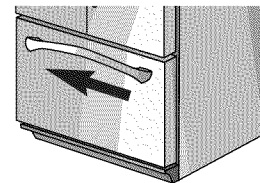

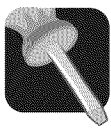

Instalación

Manijas europeas

Este estilo de manija es instalado en la fábrica.

Materiales necesarios:

- Llave Allen de $\frac{3}{32}$ "

Desmontaje:

- Retire el tornillo de sujeción de la patilla de montaje de la manija usando la llave Allen de $\frac{3}{32}$ ".
- Para retirar la manija repita el procedimiento en todas las patillas.

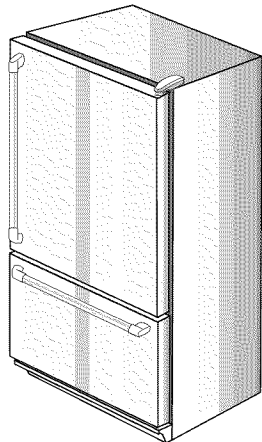

Reinstalación:

- Alinee la manija con las patillas de montaje.
- Apriete firmemente todos los tornillos de sujeción para asegurar la manija en su lugar.

Apertura y cierre de las puertas del compartimiento del frigorífico

(modelos selectos)

El compartimiento del frigorífico se caracteriza por su diseño exclusivo con dos puertas. Cada una de las puertas puede abrirse o cerrarse independientemente una de la otra.

En la puerta del lado izquierdo existe una sección abisagrada verticalmente. Cuando se cierra la puerta izquierda, la sección abisagrada forma automáticamente un sello entre las puertas cuando ambas están cerradas.

Cuando se abre la puerta izquierda, el sello abisagrado automáticamente se pliega hacia adentro para evitar interferencia.

⚠ ADVERTENCIA

A fin de evitar un choque eléctrico que puede causar una lesión personal grave o mortal, **NO** intente retirar el sello abisagrado del compartimiento del frigorífico.

⚠ ATENCIÓN

A fin de evitar posible daño al producto, **SIEMPRE** verifique si el sello abisagrado está plegado contra el borde de la puerta antes de cerrarla.

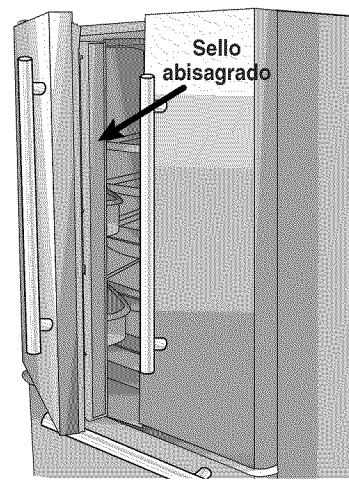

Conexión del suministro de agua (modelos selectos)

⚠ ADVERTENCIA

Póngase en contacto con un técnico cualificado para llevar a cabo esta tarea.

Funcionamiento de la máquina de hacer hielo

- Para **activar** la máquina de hacer hielo, empuje la manecilla hacia abajo.

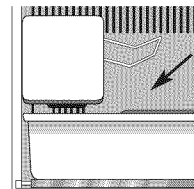

- Para **desactivar** la máquina de hacer hielo, levante la manecilla y bloquéela en su lugar.



Controles de la temperatura

Controles de la temperatura sensibles al tacto

(modelos selectos, el estilo varía según el modelo)

Los controles están ubicados en la parte delantera superior del compartimiento del frigorífico.

Control



Ajustes iniciales de los controles

Después de enchufar el frigorífico, ajuste los controles.

- Al oprimir la tecla o los controles se programan en el ajuste deseado.
- Los límites del control de la temperatura para ambos compartimientos son del 1 al 7 (más frío).
- Coloque el control del congelador en el número 4.
- Coloque el control del frigorífico en el número 4.
- Deje funcionar el frigorífico por lo menos de 8 a 12 horas *antes* de colocar los alimentos.

Superficies tibias del gabinete

A veces, la parte delantera del gabinete del frigorífico puede sentirse caliente al tacto. Esta es una situación normal que ayuda a prevenir la condensación de la humedad en el gabinete. Esta situación es más notoria cuando el frigorífico se pone en marcha por primera vez, durante tiempo caluroso y después de abrir la puerta de manera excesiva o prolongada.

Ajuste de los controles

- Si después de 24 horas de colocar los alimentos observa que uno o ambos compartimientos deberían estar más fríos o más tibios, ajuste el (los) control(es) según se indica a continuación en la tabla *Guía de control de la temperatura*. Vea en la página 35 las instrucciones para verificar la temperatura de los compartimientos.
- Exceptuando cuando el frigorífico se pone en funcionamiento por primera vez, **no** cambie ninguno de los controles más de un número a la vez.
- Espere 24 horas para que la temperatura se estabilice antes de reajustar los controles.

Guía de control de la temperatura

Frigorífico demasiado tibio	Ajuste el control del 'Refrigerator' (Frigorífico) al siguiente número más alto oprimiendo la tecla .
Frigorífico demasiado frío	Ajuste el control del 'Refrigerator' al siguiente número más bajo oprimiendo la tecla .
Congelador demasiado tibio	Ajuste el control del 'Freezer' (Congelador) al siguiente número más alto oprimiendo la tecla .
Congelador demasiado frío	Ajuste el control del 'Freezer' al siguiente número más bajo oprimiendo la tecla .
Como APAGAR el frigorífico	Oprima la tecla en el 'Refrigerator' o 'Freezer' hasta que aparezca un guión "-" en el indicador.



Características del compartimiento del frigorífico

Bandejas

⚠ ATENCIÓN

A fin de evitar una lesión personal o daños materiales, observe lo siguiente:

- **Nunca** intente ajustar una bandeja que tenga alimentos (excepto en el caso de la bandeja Elevator^{MR}).
- Cerciórese de que la bandeja esté firme *antes* de colocar artículos sobre ella.
- Manipule con cuidado las bandejas de vidrio templado. Las bandejas se pueden quebrar repentinamente si son melladas, rayadas o expuestas a cambios repentinos de temperatura.

Su frigorífico está equipado con bandejas 'Spill-Catcher^{MR}' o con bandejas no selladas. Las bandejas Spill-Catcher^{MR} tienen un borde retenedor de derrames que facilita la limpieza y otras están equipadas con la característica 'Easy-Glide'. Para deslizar la bandeja hacia afuera (modelos selectos), sujete la parte delantera de la bandeja y tire hacia adelante. Empuje hacia adentro la bandeja para volverla a la posición original.

Desmontaje de una bandeja:

- Incline levemente hacia arriba la parte delantera y levante la parte trasera de la bandeja; luego tire de la bandeja derecho hacia afuera para sacarla.

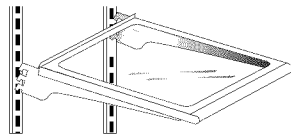

Cambio de lugar de una bandeja:

- Incline hacia arriba el borde delantero de la bandeja.
- Inserte los ganchos en las aberturas deseadas del marco y deje que la bandeja se asiente en su lugar.
- Asegúrese de que la bandeja esté bien asegurada en la parte trasera.

Bandeja 'Elevator'^{MR} (modelos selectos)

El compartimiento del frigorífico está equipado con una bandeja 'Elevator'^{MR}.

Esta bandeja se puede levantar o bajar sin necesidad de estar vacía. Para ajustar una bandeja Elevator^{MR}, tire hacia afuera el botón de la manivela. Gire la manivela a la derecha para levantar la bandeja y a la izquierda para bajar la altura de la bandeja.

Nota: No levante la bandeja hasta el tope de los rieles verticales, pues la bandeja puede quedar atascada.

Desmontaje:

Retire todos los artículos que estén en la bandeja y tire de ella hacia adelante. Cuando la bandeja se detenga, levante las lengüetas situadas debajo de los bordes exteriores y continúe tirando de la bandeja hasta que se salga fuera del marco.

Instalación:

Alinee la bandeja con el marco y empújela completamente hasta el fondo. (No es necesario bajar las lengüetas para reinstalar la bandeja.)

Durante el uso normal, **no** es necesario retirar el conjunto del marco de la bandeja Elevator^{MR}. Aunque improbable y no recomendado, el procedimiento para retirar el marco es como sigue:

Desmontaje:

- Retire todos los alimentos de la bandeja.
- Retire la bandeja de vidrio tirando de ella hacia adelante. Cuando la bandeja se detenga, levántela y continúe tirando de ella hacia adelante.
- Mueva manualmente los dos seguros traseros hacia el centro de la bandeja.
- Mientras sujeta desde abajo toda la bandeja y el marco, levante ligeramente y gire el conjunto aproximadamente 30° para permitir que el mecanismo trasero pueda pasar sobre los rieles verticales laterales situados en la parte trasera.
- El conjunto completo puede entonces ser movido hacia adelante para sacarlo del frigorífico.

Instalación:

- Invierta el procedimiento de desmontaje. Asegúrese de que la bandeja quede nivelada.
- Cuando la bandeja deslizable sea empujada hacia atrás, los seguros traseros volverán a su posición correcta de funcionamiento.

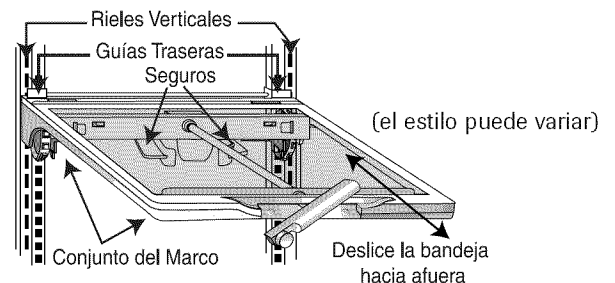



Características del compartimiento del frigorífico

Almacenamiento en la puerta

Compartimiento de productos lácteos

El compartimiento de productos lácteos ofrece almacenamiento en la puerta que es conveniente para tales artículos como la mantequilla y la margarina. Este compartimiento puede moverse a lugares diferentes para acomodar las necesidades de conservación de alimentos. Para usar el compartimiento de productos lácteos, levante la tapa.

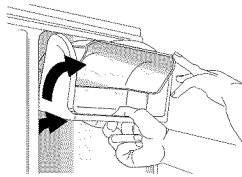

Desmontaje:

- Levante la tapa, tire de él hacia arriba e inclínelo para sacarlo.

Instalación:

- Invierta el procedimiento anterior.

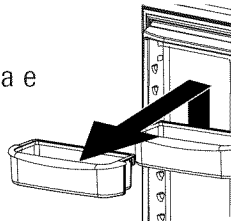

Anaqueles de la puerta

Los anaqueles de la puerta pueden cambiarse de lugar para adaptarse a sus necesidades de almacenamiento.

Desmontaje:

- Levante el anaquel y tire de él derecho hacia afuera.

Instalación:

- Coloque el anaquel en la puerta y empújelo hacia abajo hasta que quede firmemente asentado en el revestimiento de la puerta.

Compartimiento de todo el ancho de la puerta

El compartimiento de todo el ancho de la puerta puede retirarse para su fácil limpieza.

Desmontaje:

- Deslice el compartimiento hacia arriba y tire de él derecho hacia afuera.

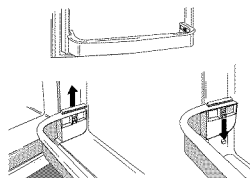

Instalación:

- Invierta el procedimiento anterior.

Cajones de almacenamiento

Cubierta del cajón

La cubierta del cajón de las verduras se utiliza como la bandeja inferior del frigorífico.

Desmontaje de la cubierta del cajón de las verduras:

- Retire los cajones como se indica en la página 33.

- Coloque la mano debajo del marco para empujar el vidrio hacia arriba. Levante el vidrio para sacarlo.

- Levante el marco de los rieles del revestimiento del frigorífico.

Instalación:

- Repita las instrucciones anteriores en orden inverso.

Cajón para bocadillos (modelos selectos)

Este cajón puede ser usado para guardar artículos misceláneos o productos alimenticios adicionales.

Desmontaje:

- Tire del cajón completamente hacia afuera. Incline hacia arriba la parte delantera del cajón y tire de él derecho hacia afuera.

Instalación:

- Inserte el cajón en los rieles del marco y empuje hacia atrás hacia su lugar.

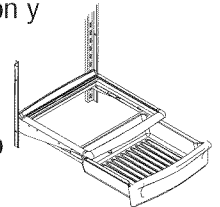

Enfriador de bebidas 'Beverage Chiller'^{MR} (modelos selectos)

El enfriador de bebidas Beverage Chiller^{MR} mantiene las bebidas y otros artículos más fríos que en el resto del frigorífico. Una admisión de aire frío permite que pase aire del congelador al enfriador de bebidas. El control del enfriador de bebidas se encuentra en la pared izquierda del compartimiento del frigorífico. El control ajusta la cantidad de aire frío que entra al enfriador de bebidas Beverage Chiller^{MR}. Deslice hacia abajo el control para una temperatura más fría en el enfriador de bebidas.

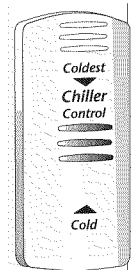
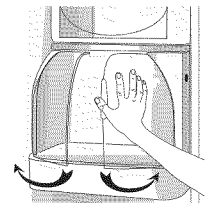

Desmontaje:

- Primero retire la bandeja desmontable situada a la izquierda del enfriador de bebidas Beverage Chiller^{MR}.
- Sujete firmemente cada lado del enfriador de bebidas, levántelo y retírelo del revestimiento de la puerta.

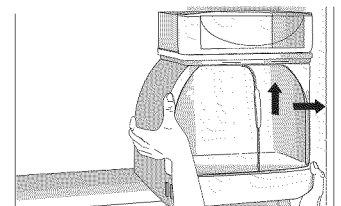
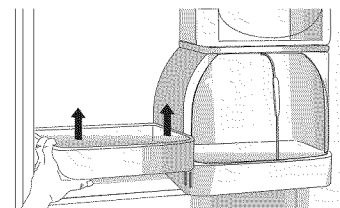

Instalación:

- Invierta el procedimiento anterior.



Características del compartimiento del frigorífico

Cajones de las verduras con control de humedad

Los cajones de las verduras ofrecen un ambiente de mayor humedad para la conservación de frutas y verduras frescas.

Controles

Los controles del cajón de las verduras regulan la cantidad de humedad en el cajón. Deslice el control hacia el ajuste **'Fruit'** (Fruta) para productos con cáscaras. Deslice el control hacia el ajuste **'Vegetable'** (Verduras) para verduras con hojas.

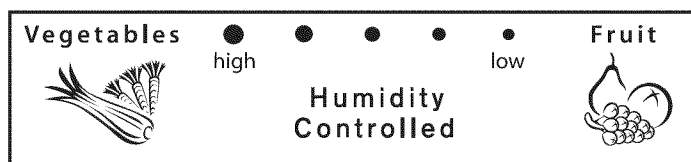

Desmontaje:

- Abra el cajón en toda su extensión. Levante la parte delantera del cajón y tire de él derecho hacia afuera.

Instalación :

- Inserte el cajón en los rieles del marco y empuje hacia atrás a su lugar.

Nota: Para obtener mejores resultados, mantenga los cajones de las verduras herméticamente cerrados.

Cajón con control de temperatura (modelos selectos)

El cajón de los fiambres ocupa todo el ancho del frigorífico y tiene un control de temperatura ajustable. Este cajón puede usarse para guardar bandejas grandes de fiesta, fiambres, bebidas o artículos misceláneos.

Está equipado con un control de temperatura que ajusta la cantidad de aire frío que puede penetrar en el cajón. El control se encuentra en lado derecho del cajón. Dependiendo de su modelo, puede estar en la parte delantera del cajón o debajo de la tapa.

Coloque el control en **'cheese'** (queso) o en  para proveer temperatura de refrigeración normal. Coloque el control en el ajuste **'meats'** (carnes) o en  cuando desee una temperatura más fría que la temperatura del compartimiento principal del frigorífico. Use el ajuste más frío cuando guarde carnes.

Notas:

- El aire frío dirigido hacia el cajón puede disminuir la temperatura del frigorífico. Puede ser necesario ajustar el control del frigorífico.
- **No** coloque verduras con hojas en este cajón. Las temperaturas más frías pueden dañar las verduras con hojas.

Desmontaje:

- Levante la tapa (modelos selectos). Abra el cajón en toda su extensión. Incline hacia arriba la parte delantera del cajón de fiambres y retírelo tirando de él derecho hacia afuera.

Instalación:

- Empuje los rieles de metal hacia la parte trasera del frigorífico (modelos selectos). Coloque el cajón en los rieles y deslice el cajón hacia atrás hasta que quede en su lugar.

Algunos modelos están equipados con un divisor para organizar el cajón en secciones.

Desmontaje:

- Abra completamente el cajón y levante la parte delantera del divisor para desengancharlo de la pared trasera del cajón y levántelo para sacarlo.

Instalación:

- Enganche la parte trasera del divisor sobre la pared trasera del cajón y bájelo a su lugar.

Accesorios (modelos selectos)

Bandeja para botellas de vino/latas de refrescos

La bandeja para botellas de vino/latas de refrescos se puede colocar en el cajón de los fiambres o en una bandeja.

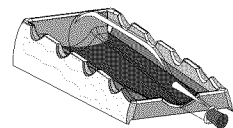

Las botellas o latas de refrescos e pueden colocar en forma transversal o una sola botella puede ser colocada en la depresión central.

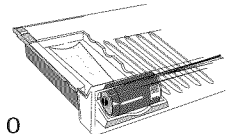

Bandeja para huevos

La bandeja para huevos (el estilo puede variar/modelos selectos) tiene capacidad para "más de una docena de huevos". Puede ser sacada para colocarla donde esté trabajando en la cocina o para lavarla.

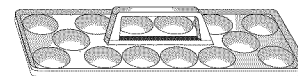



Características del congelador

Parrillas y canastas

Modelos con congelador de puerta oscilante:

Parrilla del congelador (modelos selectos)

En los modelos selectos las parrillas tienen un divisor.

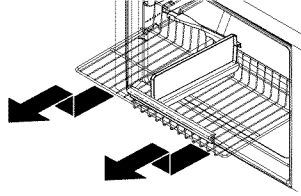

Desmontaje:

- Deslice la parrilla hacia afuera en toda su extensión. Levante hacia arriba la parte delantera de la parrilla y sáquela derecho hacia afuera.

Instalación:

- Inserte la parrilla en los rieles del revestimiento del congelador y empuje hacia la parte trasera del compartimiento.

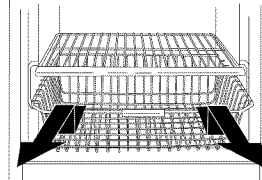

Canasta de alambre (modelos selectos)

Desmontaje:

- Deslice la canasta hacia afuera en toda su extensión. Levante hacia arriba la parte delantera y sáquela derecho hacia afuera.

Instalación:

- Inserte la canasta en los rieles del revestimiento del congelador y empuje hacia la parte trasera del compartimiento.

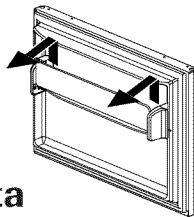

Compartimiento de la puerta del congelador (modelos selectos)

El compartimiento de la puerta del congelador ofrece espacio conveniente para guardar alimentos congelados en la puerta del congelador.

Desmontaje:

- Levante el compartimiento para sacarlo de las lengüetas laterales y tire de él hacia afuera.

Instalación:

- Coloque los extremos del compartimiento en las lengüetas de la pared y deslice hacia abajo.

Modelos con congelador de cajón deslizante:

⚠ PELIGRO

A fin de evitar que los niños queden accidentalmente atrapados o se asfixien, **no** retire el divisor de las canasta superior del congelador.

Canasta superior de alambre

Desmontaje:

- Deslice la canasta superior hacia afuera en toda su extensión y levántela para sacarla.

Instalación:

- Deslice la canasta superior hacia el interior del congelador. Asegúrese de que la parte trasera de la canasta quede enganchada detrás del fiador del riel.

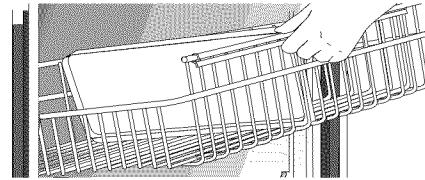

Accesorios (modelos selectos)

Cubitera

La cubitera ofrece espacio para colocar los cubitos de hielo cuando se dispensa hielo en forma manual.

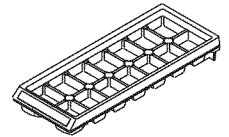

Para desprender los cubos de hielo de la cubitera, colóquela al revés sobre un contenedor y tuerza ambos extremos de la cubitera hasta que los cubos se desprendan.

La bandeja de soporte de la cubitera (modelos selectos) ayuda a sostenerla en su lugar.

Instalación:

- Deslice la ranura en forma de L de la bandeja hacia abajo sobre el tornillo de la pared trasera. Empuje la bandeja hacia atrás hasta que el tornillo se detenga en la ranura en forma de L **(1)**. Deslice la parte delantera de la bandeja sobre el tornillo delantero de la pared **(2)**.

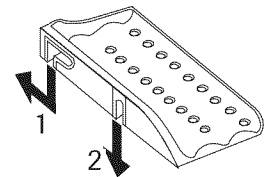

Desmontaje:

- Realice los pasos anteriores en orden inverso.



Sugerencias para conservar los alimentos

Conservación de alimentos frescos

- La temperatura del compartimiento de alimentos frescos del frigorífico se debe mantener entre 1° C y 4° C con una temperatura ideal de 3° C. Para verificar la temperatura, coloque un termómetro para electrodomésticos en un vaso de agua en el centro del frigorífico. Espere 24 horas antes de verificar la temperatura. Si la temperatura es superior a 4° C ajuste los controles según se explica en la página 30.
- Evite sobrecargar las bandejas del frigorífico pues esto reduce la circulación del aire alrededor de los alimentos y ocasiona enfriamiento irregular.

Frutas y verduras

- El cajón de las verduras retiene la humedad para ayudar a preservar la frescura de las frutas y verduras por períodos más prolongados (ver página 33).
- Clasifique las frutas y verduras *antes* de guardarlas y consuma primero las que se encuentren maduras o magulladas. No use aquellas que muestren señales de descomposición.
- *Siempre* envuelva los alimentos que despiden olor tales como las cebollas y el repollo de modo que el olor no se transfiera a otros alimentos.
- Aunque las verduras necesitan cierta cantidad de humedad para retener la frescura, el exceso de humedad puede acortar el tiempo de conservación (especialmente las verduras con hojas). Seque bien las verduras *antes* de guardarlas.
- No lave las verduras frescas *hasta* el momento de usarlas.

Carnes y quesos

- La carne cruda y de ave debe envolverse muy bien para que no ocurran derrames ni contaminación de otros alimentos o superficies.
- A veces se puede formar un moho en la superficie de los quesos duros (Suizo, Cheddar y Parmesano). Corte por lo menos 2,5 cm alrededor y debajo del área afectada. Mantenga el cuchillo o instrumento cortante alejado del moho. **No** guarde las rodajas individuales de queso, el queso cremoso, el requesón, la crema, la nata agria o el yogur cuando tengan señales de moho.

Productos lácteos

- La mayoría de los productos lácteos como la leche, el yogur, la nata agria y el requesón muestran la fecha de vencimiento en sus envases para asegurar su correcta duración. Guarde estos alimentos en los envases originales

y refrigérelos inmediatamente después de comprarlos y después de cada uso.

Conservación de alimentos congelados

- El compartimiento del congelador de un frigorífico debe ser mantenido aproximadamente a -17° C. Para verificar la temperatura, coloque un termómetro para electrodomésticos entre los paquetes congelados y espere 24 horas antes de verificarlo. Si la temperatura es superior a -17° C, ajuste el control como se indica en la página 30.
- El congelador funcionará más eficazmente si se ocupa por lo menos dos tercios de su capacidad.

Envoltura de los alimentos para su congelación

- Para reducir la deshidratación y el deterioro de la calidad, use papel de aluminio, envoltura para alimentos congelados, bolsas especiales para alimentos congelados o envases herméticamente cerrados. Extraiga la mayor cantidad posible de aire del paquete y asegúrese de que esté bien sellado. El aire atrapado puede resecar, cambiar de color o dar mal sabor (quemadura de congelación) a los alimentos.
- Antes de guardarlas, envuelva bien las carnes frescas y de ave con envoltura especial para alimentos congelados.
- **No** congele nuevamente la carne que se haya descongelado completamente.

Colocación de los alimentos en el congelador

- Evite guardar demasiados alimentos tibios en el congelador de una sola vez. Esto sobrecarga el congelador, reduce la velocidad de congelación y puede elevar la temperatura de los alimentos congelados.
- Deje un espacio entre los paquetes de manera que el aire pueda circular libremente para que los alimentos se congelen lo más rápido posible.
- Evite guardar alimentos difíciles de congelar tales como los helados y el jugo de naranja concentrado en los anaqueles de la puerta del congelador. Es preferible guardar estos alimentos en el interior del congelador donde la temperatura fluctúa menos cuando se abre la puerta.



Cuidado y limpieza

⚠ ADVERTENCIA

Para evitar choque eléctrico que puede causar una lesión personal grave o mortal, desenchufe el refrigerífico *antes* de la limpieza. Enchúfelo después de la limpieza.

⚠ ATENCIÓN

A fin de evitar una lesión personal o daños materiales, observe lo siguiente:

- Lea y siga las instrucciones del fabricante para todos los productos de limpieza..
- **No** coloque los anaqueles, bandejas ni accesorios en el lavavajillas. Los accesorios se pueden agrietar o deformar.

Tabla de limpieza del frigorífico

PIEZA	NO USE	USE
Puertas con acabado texturizado y exterior pintado liso (algunos modelos) <i>El daño causado al acabado debido al uso incorrecto de productos de limpieza o productos no recomendados no está cubierto bajo esta garantía del producto.</i>	Limpiadores abrasivos o fuertes Amoníaco Blanqueador de cloro Detergentes o solventes concentrados Esponjas de fregar metálicas o de plástico texturizado	Use 59 ml (4 cucharadas) de bicarbonato de sosa disuelto en 1 litro (1 qt) de agua jabonosa tibia. Enjuague la superficie con agua tibia limpia y seque inmediatamente para que no queden manchas de agua.
Interior del gabinete		
Exterior y puertas de acero inoxidable (algunos modelos) Importante: <i>El daño causado al acabado de acero inoxidable debido al uso incorrecto de productos de limpieza o productos no recomendados no está cubierto bajo esta garantía del producto.</i>	Limpiadores abrasivos o fuertes Amoníaco Blanqueador con cloro Detergentes o solventes concentrados Esponjas de fregar metálicas o de plástico texturizado Productos a base de vinagre Limpiadores a base de cítricos	Use agua jabonosa tibia y una esponja o paño suave y limpio. Enjuague la superficie con agua tibia limpia y seque inmediatamente para que no queden manchas de agua. Para pulir las superficies y evitar dejar huellas dactilares, aplique después una capa de Stainless Steel Magic Spray (N° de pieza 20000008*).
Burletes de las puertas	Limpiadores abrasivos o fuertes Esponjas de fregar metálicas o de plástico texturizado	Use agua jabonosa tibia y una esponja o paño suave y limpio.
Serpentín del condensador <i>Para tener acceso, retire la rejilla de la base.</i>	Cualquier cosa salvo una aspiradora	Use la boquilla de la manguera de la aspiradora.
Rejilla de salida del ventilador del condensador <i>Vea la parte trasera del refrigerador.</i>		Use la boquilla de la manguera de la aspiradora con un accesorio de cepillo.
Accesorios <i>Repisas, cubetas, gavetas, etc.</i>	Un lavavajillas	Siga las instrucciones de retiro e instalación en la sección correspondiente. Deje que los artículos se ajusten a la temperatura ambiental. Diluya un detergente suave y use una esponja o paño limpio y suave para limpiar. Use un cepillo con cerdas de plástico para limpiar las hendiduras. Enjuague las superficies con agua tibia limpia. Seque los artículos de vidrio y transparentes inmediatamente para que no queden manchas.



Cuidado y limpieza

Eliminación de los olores del frigorífico

⚠ ADVERTENCIA

A fin de evitar un choque eléctrico que puede causar una lesión grave o mortal, desenchufe el frigorífico *antes* de la limpieza. Enchúfelo después de la limpieza.

1. Retire todos los alimentos y **APAGUE** el frigorífico.
2. Desenchufe el frigorífico.
3. Limpie las paredes, la parte inferior y el techo del interior del gabinete, los cajones, las bandejas y las juntas de acuerdo con las instrucciones.
4. Diluya detergente suave y escobille los intersticios con la solución usando una escobilla de cerdas de plástico. Deje reposar durante 5 minutos. Enjuague las superficies con agua tibia. Seque las superficies con un paño limpio y suave.
5. Lave y seque todas las botellas, envases y frascos. Deseche los alimentos añejos o deteriorados.
6. Envuelva o guarde los alimentos que causan olores en envases herméticos para evitar que los olores vuelvan a ocurrir.
7. Enchufe el frigorífico y vuelva a colocar los alimentos en el frigorífico.
8. Espere a que el frigorífico se enfríe.
9. Después de 24 horas, verifique si se han eliminado los olores.

Si el olor aún persiste:

1. Retire los cajones y colóquelos en la bandeja superior del frigorífico.
2. Llene el compartimiento del frigorífico y del congelador – incluyendo las puertas – con hojas de periódicos en blanco y negro arrugadas.
3. Coloque briquetas de carbón dispersas en los periódicos arrugados en el compartimiento del frigorífico y del congelador.
4. Cierre las puertas y deje reposar durante 24-48 horas.

Sugerencias para ahorro de energía

- Evite colocar demasiados artículos en las bandejas del frigorífico. Esto reduce la circulación del aire alrededor de los alimentos y el frigorífico realizará ciclos de funcionamiento más frecuentes.
- Evite colocar demasiados alimentos tibios en el frigorífico de una sola vez. Esto sobrecarga los compartimientos y disminuye la velocidad de enfriamiento.
- **No** use papel de aluminio, papel encerado o toallas de papel para forrar las bandejas. Esto disminuye la circulación del aire y el frigorífico funcionará menos eficientemente.
- Un congelador lleno hasta dos tercios de su capacidad funcionará más eficientemente.
- Ubique el frigorífico en la parte más fresca de la habitación. Evite las áreas que reciben luz directa del sol o cerca de tuberías o rejillas de calefacción u otros electrodomésticos que producen calor. Si esto no es posible, aisle el exterior usando una sección de los armarios o una capa adicional de aislamiento.
- Limpie las juntas de la puerta cada tres meses de acuerdo con las instrucciones de limpieza. Esto asegurará que la puerta cierre herméticamente y que el frigorífico funcione con mayor eficiencia.
- Organice los artículos en el frigorífico de modo que se reduzca el tiempo que la puerta está abierta.
- Asegúrese de que las puertas se cierran herméticamente nivelando el frigorífico como se indicó en las instrucciones de instalación.
- Limpie las bobinas del condensador cada tres meses como se indica en las instrucciones de limpieza. Esto contribuirá al ahorro de energía y a un mejor enfriamiento.



Cuidado y limpieza

Reemplazo de las bombillas

⚠ ADVERTENCIA

A fin de evitar choque eléctrico que puede causar una lesión personal grave o mortal, desenchufe el refrigerífico *antes* de reemplazar la bombilla. Después de reemplazar la bombilla, enchufe nuevamente el refrigerífico.

⚠ ATENCIÓN

A fin de evitar una lesión personal o daños materiales, observe lo siguiente:

- Espere hasta que la bombilla se enfríe.
- Use guantes cuando reemplace la bombilla.

Compartimiento del refrigerífico (el estilo de la pantalla de la luz varía)

1. Deslice la pantalla transparente de la luz hacia la parte trasera del compartimiento para desprenderla del conjunto de la luz.

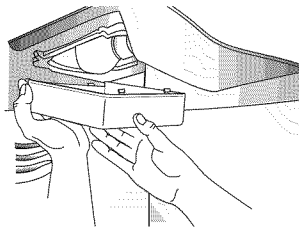

2. Retire las bombillas.
3. Reemplácelas con bombillas para electrodomésticos de **no más de 40 watts**.
4. Vuelva a colocar la pantalla de la luz insertando las lengüetas de la pantalla en los agujeros de la pared a cada lado del conjunto de la luz. Deslice la pantalla hacia el frente del refrigerífico hasta que quede fija. **No** fuerce la pantalla más allá del punto de bloqueo. Si lo hace puede dañar la pantalla de la luz.

Compartimiento del congelador (el estilo de la pantalla de la luz varía)

1. Alcance con la mano detrás de la cubierta de la luz.
2. Ejerciendo una presión firme, oprima hacia adelante las muescas que se encuentran en la parte trasera de la cubierta y tire hacia abajo. La cubierta se abre por la parte de atrás.
3. Retire la cubierta.
4. Retire la bombilla.
5. Reemplácela con una bombilla para electrodomésticos de **no más de 40 watts**.

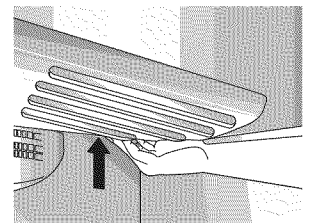
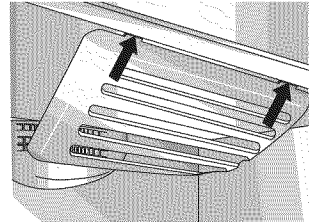
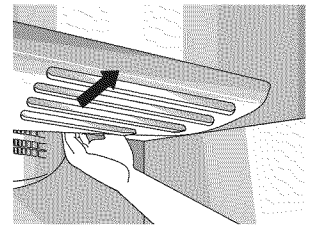

6. Inserte las lengüetas delanteras de la cubierta de la luz en las ranuras del congelador y coloque a presión la parte trasera del conjunto de la luz hasta que la lengüeta trasera se enganche.



Cuidado y limpieza

Preparación para las vacaciones

⚠ ATENCIÓN

Si su frigorífico tiene un dispensador y existe la posibilidad de que la temperatura en el lugar donde está ubicado el frigorífico descienda bajo el punto de congelación, el sistema de suministro del agua (incluyendo el depósito del agua y la válvula del agua) debe ser desaguado por un técnico de servicio calificado.

Para vacaciones o ausencias cortas (tres meses o menos):

1. Retire todos los productos perecederos.
2. Si nadie va a controlar el frigorífico durante su ausencia, retire también todos los productos congelados.
3. Si su frigorífico tiene una máquina automática de hacer hielo:
 - Cierre el suministro de agua hacia la máquina de hacer hielo por lo menos un día antes de partir.
 - Después de que caiga el último lote de hielo, levante la manecilla de alambre y colóquela en la posición **'OFF'**.
 - Vacíe el depósito del hielo.
4. Si la temperatura ambiente descenderá a menos de 13°C, siga las instrucciones para ausencias más largas.

Para ausencias o vacaciones largas, (más de tres meses) O si la temperatura ambiente descenderá a menos de 13°C:

1. Retire el alimento.
2. Si su frigorífico tiene una máquina automática de hacer hielo:
 - Cierre el suministro de agua hacia la máquina de hacer hielo por lo menos un día antes de partir.
 - Después de que caiga el último lote de hielo, levante la manecilla de alambre y colóquela en la posición **'OFF'**.
 - Vacíe el depósito del hielo.
3. Gire el control del congelador a la posición **'OFF'** si tiene controles rotativos o a la posición (—) si tiene controles sensibles al tacto (ver la página 30).
4. Desenchufe el frigorífico.
5. Limpie completamente el interior de ambos compartimientos con una solución de bicarbonato y un paño suave limpio (cuatro cucharadas de bicarbonato en un litro de agua tibia).

6. Seque bien.

7. Deje las puertas abiertas a fin de evitar la formación de moho y mildiú.

A su regreso:

Después de una vacación o ausencia corta:

Para los modelos con máquinas automáticas de hacer hielo o dispensadores:

- Conecte nuevamente el suministro del agua y abra la válvula de suministro del agua.
- Vigile la conexión del agua durante 24 horas y corrija los escapes si es necesario.
- Vuelva a activar la máquina de hacer hielo.
- No use por lo menos los *tres* primeros lotes de hielo.

Después de una vacación o ausencia larga:

- Si su frigorífico tiene una máquina automática de hacer hielo, vuelva a conectar el suministro del agua y abra la llave del suministro del agua.
- Enchufe nuevamente el frigorífico y reajuste los controles (ver páginas 30).
- Vigile la conexión del agua durante 24 horas y corrija los escapes si es necesario.
- Active la máquina de hacer hielo.
- Deseche el hielo producido dentro de las primeras 12 horas (por lo menos los *tres* primeros lotes).

Preparación para una mudanza:

- Siga las instrucciones anteriores para vacaciones/ausencias largas, hasta el paso 6.
- Asegure todos los artículos sueltos, tal como bandejas y cajones en sus lugares con cinta adhesiva a fin de evitar que se dañen.
- Coloque cinta adhesiva en las puertas cerradas.
- Use una carretilla de mano cuando mueva el frigorífico. **SIEMPRE** coloque la carretilla de mano por el costado o por la parte trasera del frigorífico, **NUNCA** por el frente.
- Asegúrese de que el frigorífico se mantenga en posición vertical durante la mudanza.



Sonidos del funcionamiento

Las mejoras en el diseño de la refrigeración pueden producir sonidos en su nuevo frigorífico que son diferentes o que no existían en el modelo antiguo. Estas mejoras fueron hechas para crear un frigorífico que sea mejor para conservar los alimentos, que ahorre energía y que en general sea más silencioso. Debido a que los nuevos frigoríficos funcionan más silenciosamente, ahora es posible detectar sonidos que estaban presentes en los frigoríficos más antiguos pero que pasaban inadvertidos debido a los niveles de ruido más altos. Muchos de estos sonidos son normales. Por favor tome nota de que las superficies adyacentes a un frigorífico, tales como las paredes, los pisos y la estantería, pueden a veces aumentar el nivel de estos sonidos. A continuación se indican algunos de los sonidos normales que pueden estar presentes en un frigorífico nuevo.

SONIDO	CAUSA POSIBLE	SOLUCIÓN
Chasquido	• El control del congelador (A) hace un chasquido cuando se pone en marcha o se detiene el compresor.	• Funcionamiento normal
	• El dispositivo motorizado (B) suena como un reloj eléctrico cuando se activa y desactiva.	• Funcionamiento normal
Agolpamiento o rrunruneo de aire	• El ventilador del congelador (C) y el ventilador del condensador (D) hacen este sonido cuando funcionan.	• Funcionamiento normal
Gorgoteo o hervor	• El refrigerante del evaporador (E) y del intercambiador de calor (F) hace este ruido cuando circula.	• Funcionamiento normal
Ruido sordo	• Los cubos de la máquina de hacer hielo (modelos selectos) al caer en el depósito del hielo (G) .	• Funcionamiento normal
Vibración	• El compresor (H) hace este sonido intermitente cuando está funcionando.	• Funcionamiento normal
	• El frigorífico no está nivelado.	• Ver la página 25 para obtener detalles sobre como nivelar el frigorífico.
Zumbido	• La conexión de la válvula del agua (I) de la máquina de hacer hielo (modelos selectos) hace este sonido cuando la máquina se está llenando con agua.	• Funcionamiento normal
Murmullo	• La máquina de hacer hielo (J) está 'activada' sin tener el agua conectada.	• Detenga el sonido levantando la manecilla de la máquina a la posición 'OFF'.
	• El compresor (H) puede producir un murmullo alto cuando está funcionando.	• Funcionamiento normal
Siseo o ruido seco	• El calentador del descongelador (K) sisea o hace un ruido seco cuando está funcionando.	• Funcionamiento normal

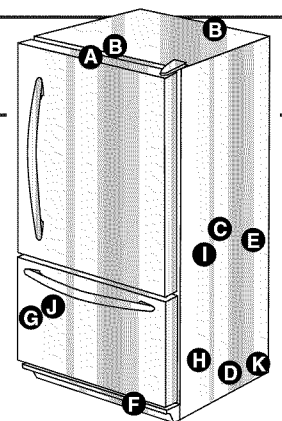



Localización y solución de averías

PROBLEMA	CAUSAS POSIBLES	SOLUCIÓN
El control y las luces del congelador están encendidas pero el compresor no funciona	El frigorífico está en modo de descongelación.	Funcionamiento normal. Espere 40 minutos para ver si el frigorífico reanuda el funcionamiento.
La temperatura del cajón de las verduras es demasiado tibia	Los ajustes del control son demasiado bajos.	Ver la página 30 para ajustar los controles.
El frigorífico no funciona	El frigorífico no está enchufado.	Enchufe el frigorífico.
	El control no está activado.	Ver la página 30 para ajustar los controles.
	Fusible fundido o se necesita reponer el disyuntor.	Reemplace los fusibles fundidos. Verifique el disyuntor y repóngalo, si es necesario.
	Ha ocurrido una falla de corriente.	Llame a su compañía de electricidad para informarles de la falla de corriente.
El frigorífico aún no funciona	El frigorífico tiene algún problema de funcionamiento.	Desenchufe el frigorífico y cambie todos los alimentos a otro frigorífico. Si no dispone de otro, coloque hielo seco en el congelador para preservar los alimentos. La garantía no cubre pérdida de alimentos. Haga una llamada de servicio.
La temperatura de los alimentos es demasiado fría	Las bobinas del condensador están sucias.	Limpie de acuerdo con la tabla en la página 36.
	El control del frigorífico y del congelador está en un ajuste muy alto.	Ver la página 30 para ajustar los controles.
La temperatura de los alimentos es demasiado tibia	La puerta no cierra bien.	El frigorífico no está nivelado. Ver la página 25 para obtener los detalles sobre como nivelar el frigorífico.
		Revise la junta de la puerta para ver si cierra herméticamente. Limpie si es necesario, de acuerdo con la tabla en la página 36.
		Verifique si hay obstrucciones internas que impidan que la puerta se cierre bien (es decir, cajones mal cerrados, depósitos del hielo, contenedores muy grandes o mal colocados, etc.)
	Los controles necesitan ser ajustados.	Ver la página 30 para ajustar los controles.
	Las bobinas del condensador están sucias.	Limpie de acuerdo con la tabla en la página 36.
	La rejilla del aire trasera está bloqueada.	Verifique la posición de los alimentos en el frigorífico para asegurarse de que la rejilla no esté bloqueada. Las rejillas del aire traseras se encuentran debajo de los cajones de las verduras.
	La puerta se ha abierto con frecuencia o se ha dejado abierta por períodos prolongados.	Reduzca el tiempo que la puerta está abierta. Organice bien los alimentos para asegurar de que la puerta se abra por períodos tan cortos como sea posible.
	Se han colocado alimentos recientemente.	Espere hasta que el alimento que se ha colocado recientemente alcance la temperatura del frigorífico o del congelador.
El frigorífico tiene un olor	El compartimiento está sucio o tiene alimentos que expiden olor.	Limpie de acuerdo con las instrucciones en la página 36.
Se forman gotas de agua en el exterior del frigorífico	Verifique si las juntas cierran herméticamente.	Limpie de acuerdo con la tabla en la página 36.
	Los niveles de humedad son altos.	Son normales durante épocas de alta humedad.
	Los controles deben ser ajustados.	Ver la página 30 para ajustar los controles.



Localización y solución de averías

PROBLEMA	CAUSAS POSIBLES	SOLUCIÓN	
Se forman gotas de agua en el interior del frigorífico	Los niveles de humedad son altos o la puerta ha sido abierta con frecuencia.	Ver la página 30 para ajustar los controles. Reduzca el tiempo de abertura de la puerta. Organice los alimentos de manera que la puerta quede abierta durante el menor tiempo posible.	
	Verifique si las juntas cierran herméticamente.	Limpie, si es necesario de acuerdo con la tabla en la página 36.	
El frigorífico o la máquina de hacer hielo hacen ruidos extraños o demasiado altos	Funcionamiento normal.	Ver la página 40.	
Los cajones de las frutas y verduras no cierran bien	El contenido del cajón o la posición de los artículos en el compartimiento vecino pueden estar obstruyendo el cajón.	Cambie de lugar los alimentos y contenedores para evitar interferencia con los cajones.	
	El cajón está mal colocado.	Ver la página 43 para la instalación correcta del cajón.	
	El frigorífico no está nivelado.	Ver la página 25 para los detalles sobre como nivelar el frigorífico.	
	Las canaletas de los cajones están sucias o necesitan tratamiento.	Limpie las canaletas con agua tibia y jabón. Enjuague y seque bien. Aplique una capa delgada de vaselina en las canaletas de los cajones.	
El frigorífico funciona con demasiada frecuencia	Las puertas se han abierto con mucha frecuencia o se han dejado abiertas por períodos prolongados.	Reduzca el tiempo que la puerta está abierta. Organice bien los alimentos para asegurar que la puerta se abra por períodos tan cortos como sea posible. Espere a que el ambiente interior se ajuste por el período de tiempo que la puerta estuvo abierta.	
	La humedad o calor en el área vecina es alta.	Funcionamiento normal.	
	Recientemente se han colocado alimentos.	Espere hasta que el alimento que se ha colocado recientemente alcance la temperatura del frigorífico o del congelador.	
	El frigorífico está expuesto al calor debido al medio ambiente o a otros electrodomésticos a su alrededor.	Evalúe el medio ambiente de su frigorífico. Posiblemente sea necesario cambiarlo de lugar para mejorar su rendimiento.	
	Las bobinas del condensador están sucias.	Limpie, si es necesario de acuerdo con la tabla en la página 36.	
	Los controles necesitan ser ajustados.	Ver la página 30 para ajustar los controles.	
	La puerta no cierra bien.	El frigorífico no está nivelado. Ver la página 25 para los detalles sobre como nivelar el frigorífico.	Ver la página 25 para los detalles sobre como nivelar el frigorífico.
		Verifique si las juntas cierran herméticamente. Limpie, si es necesario de acuerdo con la tabla en la página 36.	Verifique si las juntas cierran herméticamente. Limpie, si es necesario de acuerdo con la tabla en la página 36.
		Verifique si hay obstrucciones internas que impiden que la puerta se cierre en forma debida (por ej. cajones que no están bien cerrados, recipientes de hielo, bandejas de tamaño muy grande o alimentos colocados en forma inadecuada, etc.)	Verifique si hay obstrucciones internas que impiden que la puerta se cierre en forma debida (por ej. cajones que no están bien cerrados, recipientes de hielo, bandejas de tamaño muy grande o alimentos colocados en forma inadecuada, etc.)
	Funcionamiento normal.	Ver en la página 40 <i>Sonidos del funcionamiento</i> .	Ver en la página 40 <i>Sonidos del funcionamiento</i> .



Localización y solución de averías

Hielo

PROBLEMA	CAUSA POSIBLE	SOLUCIÓN
El frigorífico tiene escape de agua	Se usó tubería del suministro del agua para efectuar la conexión del agua.	El fabricante recomienda usar tubería de cobre para la instalación. La tubería de plástico es menos durable y puede causar escapes. El fabricante no asume ninguna responsabilidad por daños materiales resultantes de la instalación o conexión incorrecta del agua.
	Se instaló una válvula del agua incorrecta.	Verifique el procedimiento de conexión del agua. Las válvulas autoperforantes y las válvulas de asiento de 0,5 cm causan baja presión del agua y pueden obstruir la tubería con el tiempo. El fabricante no asume ninguna responsabilidad por daños materiales resultantes de la instalación o conexión incorrecta del agua.
Se forma hielo en la tubería de entrada de la máquina de hacer hielo	La presión del agua es baja.	La presión del agua debe ser entre 137 a 689 kPa para que funcione correctamente.
	La temperatura del congelador es muy alta.	Ajuste el control del congelador (ver la página 30). La temperatura del congelador debe ser aproximadamente -18°C.

