

ELEKTROWERKZEUGE

CL 5000 12/18

CL 10000 12/18

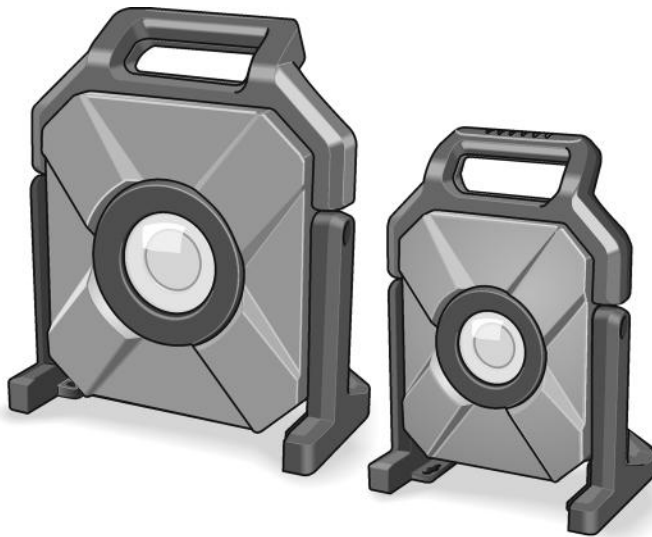

de	Originalbetriebsanleitung	3
en	Original operating instructions	10
fr	Notice d'instructions d'origine	17
it	Istruzioni per l'uso originali	24
es	Instrucciones de funcionamiento originales	31
pt	Instruções de serviço originais	38
nl	Originele gebruiksaanwijzing	45
da	Originale driftsvejledning	53
no	Originale driftsanvisningen	60
sv	Originalbruksanvisning	67
fi	Alkuperäinen käyttöohjekirja	74
el	Αυθεντικές οδηγίες χειρισμού	81
tr	Orijinal işletme kılavuzu	88
pl	Instrukcja oryginalna	95
hu	Eredeti üzemeltetési útmutató	102
cs	Originální návod k obsluze	110
sk	Originálny návod na obsluhu	117
hr	Originalna uputa za rad	124
sl	Izvirno navodilo za obratovanje	131
ro	Instrucțiuni de funcționare originale	138
bg	Оригинално упътване за експлоатация	146
ru	Оригинальная инструкция по эксплуатации	154
et	Originaalkasutusjuhend	162
lt	Originali naudojimo instrukcija	169
lv	Lietošanas pamācības oriģināls	176
ar	ترجمة لإرشادات التشغيل الأصلية	189

Inhalt

Verwendete Symbole	3
Symbole am Gerät	3
Zu Ihrer Sicherheit	3
Technische Daten	5
Auf einen Blick	6
Gebrauchsanweisung	7
Wartung und Pflege	9
Entsorgungshinweise	9
Haftungsausschluss	9

Verwendete Symbole

WARNUNG!

Bezeichnet eine unmittelbar drohende Gefahr. Bei Nichtbeachten des Hinweises drohen Tod oder schwerste Verletzungen.

VORSICHT!

Bezeichnet eine möglicherweise gefährliche Situation. Bei Nichtbeachten des Hinweises drohen Verletzungen oder Sachschäden.

HINWEIS

Bezeichnet Anwendungstipps und wichtige Informationen.

Symbole am Gerät



Vor Inbetriebnahme
Bedienungsanleitung lesen!



Entsorgungshinweise
(siehe Seite 9)!



Nicht in die Lichtquelle blicken!



Mindestabstand zu allen
angestrahlten Oberflächen und
Gegenständen einhalten. Bei
Unterschreitung des Abstandes
besteht Überhitzungsgefahr
angestrahlter Gegenstände!



Leuchten für rauen Betrieb



Schutzklasse III
(Schutzkleinspannung)

Zu Ihrer Sicherheit

WARNUNG!

Bevor Sie das Gerät benutzen, lesen und befolgen Sie:

- die vorliegende Bedienungsanleitung,
 - die aktuell gültigen Betriebsvorschriften und die Unfallverhütungsvorschriften
- Dieses Gerät befindet sich auf dem neuesten Stand der Technik und wurde in Übereinstimmung mit den anerkannten Sicherheitsvorschriften konstruiert. Dennoch kann das Gerät während der Verwendung eine Gefahr für das Leben und die Gesundheit des Benutzers oder eines Dritten darstellen oder das Gerät oder andere Gegenstände können beschädigt werden. Die Leuchte darf nur bestimmungsgemäß und in einwandfreiem Zustand verwendet werden. Mängel, die die Sicherheit beeinträchtigen, müssen unverzüglich behoben werden.

Bestimmungsgemäße Verwendung

Der akkubetriebene LED-Baustrahler CL 5000 12/18 / CL 10000 12/18 ist bestimmt

- für den gewerblichen Einsatz in Industrie und Handwerk,
- für die gezielte Ausleuchtung des Arbeitsplatzes,
- zur Ausleuchtung von Räumen.

Der akkubetriebene LED-Baustrahler CL 5000 12/18 / CL 10000 12/18 ist nicht geeignet

- zur Beleuchtung im Straßenverkehr.

Sicherheitshinweise für akkubetriebene LED-Baustrahler

WARNUNG!

Lesen Sie alle Sicherheitshinweise und Anweisungen. *Versäumnisse bei der Einhaltung der Sicherheitshinweise und Anweisungen können elektrischen Schlag, Brand und/oder schwere Verletzungen zur Folge haben. Bewahren Sie alle Sicherheitshinweise und Anweisungen für die Zukunft auf.*

- Arbeiten Sie mit dem akkubetriebenen LED-Baustrahler nicht in explosionsgefährdeter Umgebung.
- Richten Sie den Lichtstrahl nicht auf Personen oder Tiere und blicken Sie nicht selbst in den Lichtstrahl, auch nicht aus größerer Entfernung.
- Decken Sie den Leuchtenkopf nicht ab, während der akkubetriebene LED-Baustrahler in Betrieb ist. Der Leuchtenkopf erwärmt sich im Betrieb und kann Verbrennungen verursachen, wenn sich diese Hitze staut.
- Verwenden Sie den akkubetriebenen LED-Baustrahler nicht im Straßenverkehr.
- Nehmen Sie vor allen Arbeiten am akkubetriebenen LED-Baustrahler (z.B. Montage, Wartung etc.) sowie beim Transport und Aufbewahrung den Akku aus dem akkubetriebenen LED-Baustrahler.
- Lassen Sie Kinder den akkubetriebenen LED-Baustrahler nicht benutzen. Sie ist für den professionellen Gebrauch bestimmt. Kinder können unbeabsichtigt sich selbst oder Personen blenden.
- Schützen Sie den Akku vor Hitze, z. B. auch vor dauernder Sonneneinstrahlung, Feuer, Wasser und Feuchtigkeit. Es besteht Explosionsgefahr.
- Bei Beschädigung und unsachgemäßem Gebrauch des Akkus können Dämpfe austreten. Führen Sie Frischluft zu und suchen Sie bei Beschwerden einen Arzt auf. Die Dämpfe können die Atemwege reizen.

- Durch spitze Gegenstände wie z.B. Nagel oder Schraubenzieher oder durch äußere Krafteinwirkung kann der Akku beschädigt werden. Es kann zu einem internen Kurzschluss kommen und der Akku brennen, rauchen, explodieren oder überhitzen.
- Die in dieser Leuchte enthaltene Lichtquelle darf nur vom Hersteller oder seinem Kundendienst oder einer ähnlichen qualifizierten Person ersetzt werden.

Sicherheitshinweise zum Umgang mit Akkus

- Öffnen Sie den Akku nicht. Es besteht die Gefahr eines Kurzschlusses.
- Schützen Sie den Akku vor Hitze, z. B. auch vor dauernder Sonneneinstrahlung, Feuer, Wasser und Feuchtigkeit. Es besteht Explosionsgefahr.
- Bei Beschädigung und unsachgemäßem Gebrauch des Akkus können Dämpfe austreten. Führen Sie Frischluft zu und suchen Sie bei Beschwerden einen Arzt auf. Die Dämpfe können die Atemwege reizen.
- Bei falscher Anwendung kann Flüssigkeit aus dem Akku austreten. Vermeiden Sie den Kontakt damit. Bei zufälligem Kontakt mit Wasser abspülen. Wenn die Flüssigkeit in die Augen kommt, nehmen Sie zusätzlich ärztliche Hilfe in Anspruch. Austretende Akkufflüssigkeit kann zu Hautreizungen oder Verbrennungen führen.
- Verwenden Sie FLEX Akkus nur in Verbindung mit FLEX Maschinen und FLEX Zubehören. Nur so wird der Akku gegen gefährliche Überlastung geschützt.
- Laden Sie die Akkus nur mit Ladegeräten auf, die vom Hersteller empfohlen werden. Durch ein Ladegerät, das für eine bestimmte Art von Akkus geeignet ist, besteht Brandgefahr, wenn es mit anderen Akkus verwendet wird.
- Durch spitze Gegenstände wie z. B. Nagel oder Schraubenzieher oder durch äußere Krafteinwirkung kann der Akku beschädigt werden. Es kann zu einem internen Kurzschluss kommen und der Akku brennen, rauchen, explodieren oder überhitzen.

Technische Daten

	CL 5000 12/18		CL 10000 12/18
Gerätetyp	akkubetriebener LED-Baustrahler		
Lithium-Ionen Akku	V/Ah	12/2,5 12/4,0 18/2,5 18/5,0 18/8,0	
Leuchtdauer - 12/2,5 - 12/4,0 - 18/2,5 - 18/5,0 - 18/8,0	h/min	1h 25min -10% 2h -10% 1h 30min -10% 3h -10% 4h 45min -10%	1h 25min -10% 2h 20min -10% 40min -10% 1h 27min -10% 2h 10min -10%
Max. Gesamtlichtstrom (+18V Akku)	lm	5000	10000
Gewicht (ohne Akku)	kg	1,9	3,6
Größe (LxBxH)	mm	294x214x200	349x290x208
Anbauhöhe (nur Innen benutzen)	m	≤3	
Schutzklasse		III / 	
IP Code		IP65 (ohne Akku)	
IK Code		IK07	

Auf einen Blick

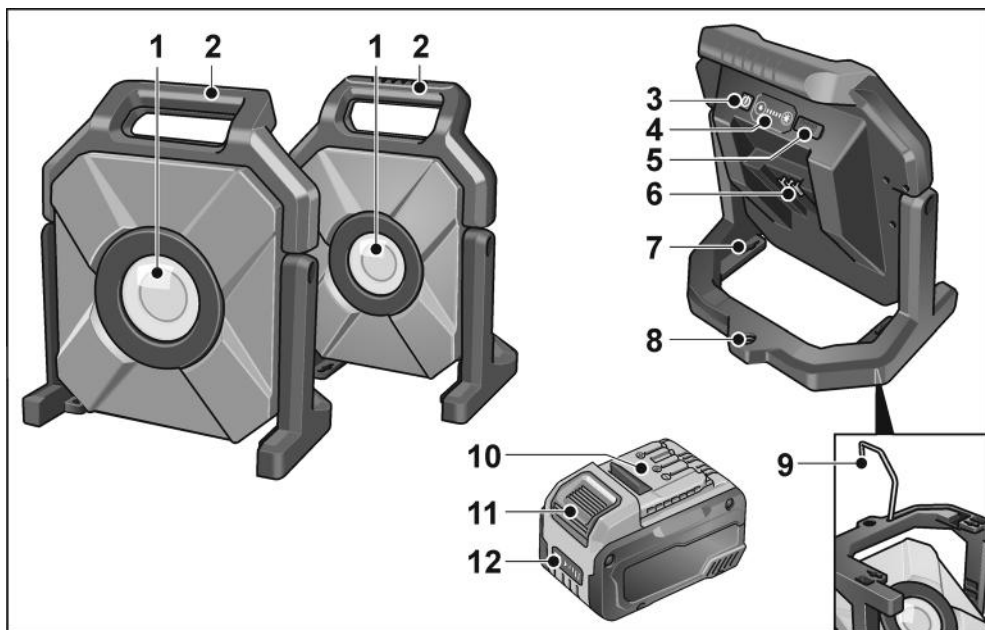

- 1 Schutzglas Leuchtenkopf
- 2 Handgriff
- 3 Ein-/Ausschalter
- 4 Leuchtintensitätstasten
Einstellen der Leuchtkraft
- 5 USB-C Anschluss
- 6 Einschubschacht für Akku

- 7 Wandhalterungsbohrungen
- 8 Gewinde (5/8") für Stativ
- 9 Gestell mit Haken für Wandhalterung
- 10 Akku
- 11 Entriegelungstaste für Akku
- 12 Akkuzustands-Anzeige

Gebrauchsanweisung

WARNUNG!

Vor allen Arbeiten am Gerät den Akku herausziehen.

Vor der Inbetriebnahme

Gerät und Zubehör auspacken und auf Vollständigkeit der Lieferung und eventuelle Transportschäden kontrollieren.

Akku einsetzen/wechseln

- Geladenen Akku bis zum vollständigen Einrasten in das Gerät eindrücken.

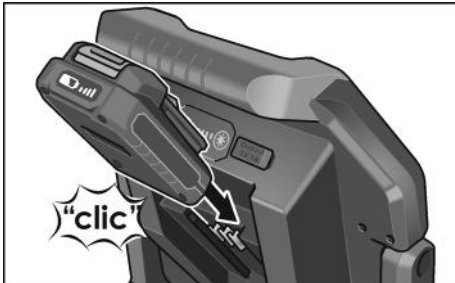

- Zum Entnehmen die Entriegelungstaste drücken (1.) und Akku herausziehen (2.).

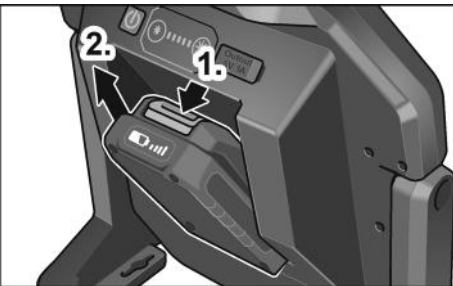

VORSICHT!

Bei Nichtgebrauch die Kontakte des Akkus schützen. Lose Metallteile können die Kontakte kurzschließen, es besteht Explosions- und Brandgefahr!

Ladezustand des Akkus

- Durch Drücken der Taste kann an den LED der Akkuzustands-Anzeige der Ladezustand geprüft werden.

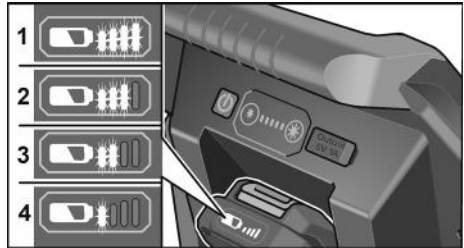

Die Anzeige erlischt nach 5 Sekunden.

Blinkt eine der LED, muss der Akku geladen werden. Wenn nach dem Drücken der Taste keine LED leuchtet, ist der Akku defekt und muss ersetzt werden.

ECO-Modus

Die akkubetriebenen LED-Baustrahler sind mit einer Erinnerungsfunktion für niedrigen Batteriestand ausgestattet. Nach 3-maligem Blinken schaltet die Leuchte automatisch in den ECO-Modus mit einer Leuchtkraft von 300 LM. Es bleibt genug Zeit, um den Akku zu wechseln.

Im ECO-Modus blinkt die Helligkeitsanzeige.

- Durch langes Drücken der Helligkeit-Senken-Taste kann man die Leuchte für eine möglichst lange Betriebsdauer manuell in den ECO-Modus schalten.
- Durch Drücken einer beliebigen Taste kann man den ECO-Modus wieder verlassen, sofern der Akkustand ausreicht.

Ein- und Ausschalten

- Akkubetriebenen LED-Baustrahler durch Druck auf den Ein-/Ausschalter ein- bzw. ausschalten.



- Durch Drücken der Leuchtintensitätstasten kann die Leuchtkraft geändert werden.

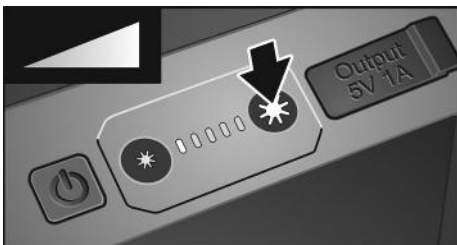

USB-C Anschluss

Mit dem integrierten USB-C Anschluss können zum Beispiel Smartphones geladen werden.



i HINWEIS

Bei ausgeschalteter Lampe wird der USB-C Anschluss nach 2h automatisch deaktiviert.

Montage

- Zum Montieren des akkubetriebenen LED-Baustrahlers an der Wand die Wandhalterungsbohrungen benutzen.

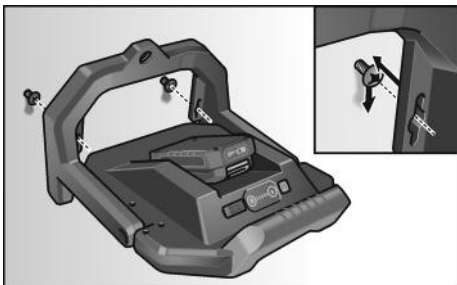

- Zum Montieren des akkubetriebenen LED-Baustrahlers am Stativ das Gewinde (5/8") benutzen.

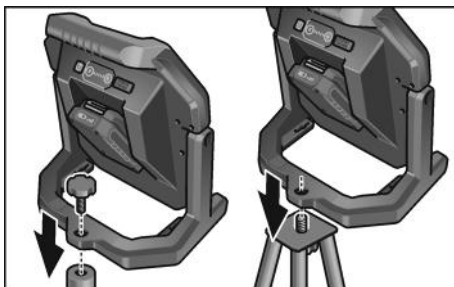

Hakenfunktion

⚠ VORSICHT!
Die Nutzung des Hakens erfolgt auf eigene Gefahr!

i HINWEIS

Wir empfehlen das Stellen des akkubetriebenen LED-Baustrahlers auf einen sicheren Untergrund oder das Aufschrauben auf einem stabilen Stativ.

- Zum Anhängen des akkubetriebenen LED-Baustrahlers den Haken aus dem Gestell ausklappen (1.), um 180° drehen (2.) und anhängen (3.).

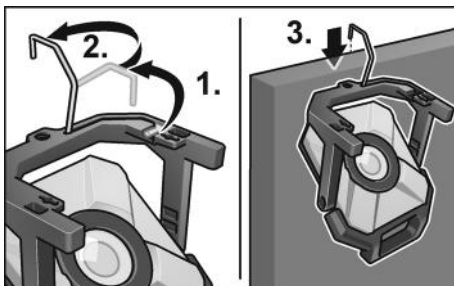

Schwenkfunktion

- Der Leuchtenkopf kann um 90° nach oben und um 20° nach unten gekippt werden.

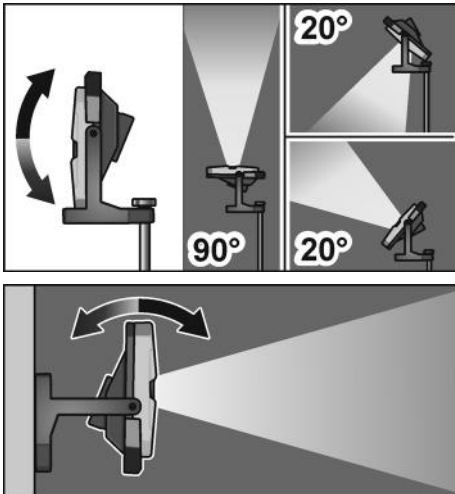

Wartung und Pflege

Reinigung

WARNUNG!

Vor allen Arbeiten am Gerät den Akku herausziehen.

Kein Wasser oder flüssige Reinigungsmittel verwenden.

- Schmutz und Staub mit einem Pinsel oder trockenem Lappen vom Gehäuse entfernen.

Reparaturen

Reparaturen ausschließlich durch eine vom Hersteller autorisierte Kundendienstwerkstatt ausführen lassen.

Ersatzteile und Zubehör

Explosionszeichnungen und Ersatzteillisten finden Sie auf unserer Homepage:

www.flex-tools.com

Entsorgungshinweise

WARNUNG!

Ausgediente Elektrogeräte vor der Entsorgung unbrauchbar machen:

- netzbetriebene Elektrogeräte durch Entfernen des Netzkabels,
- akkubetriebene Elektrogeräte durch Entfernen des Akkus.



Nur für EU-Länder:

Werfen Sie Elektrogeräte nicht in den Hausmüll!

Gemäss Europäischer Richtlinie 2012/19/EU über Elektro- und Elektronik-Altgeräte und Umsetzung in nationales Recht müssen verbrauchte Elektrogeräte getrennt gesammelt und einer umweltgerechten Wiederverwertung zugeführt werden.



Rohstoffrückgewinnung statt Müllentsorgung.

Gerät, Zubehör und Verpackung sollten einer umweltgerechten Wiederverwertung zugeführt werden. Zum sortenreinen Recycling sind Kunststoffteile gekennzeichnet.

WARNUNG!

Akkus/Batterien nicht in den Hausmüll, ins Feuer oder ins Wasser werfen. Ausgediente Akkus nicht öffnen.

Akkus/Batterien sollen gesammelt, recycelt oder auf umweltfreundliche Weise entsorgt werden.



Nur für EU-Länder:

Gemäß Richtlinie 2006/66/EG müssen defekte oder verbrauchte Akkus/ Batterien recycelt werden.



HINWEIS

Über Entsorgungsmöglichkeiten beim Fachhändler informieren!

Haftungsausschluss

Der Hersteller und sein Vertreter haften nicht für Schäden und entgangenen Gewinn durch Unterbrechung des Geschäftsbetriebes, die durch das Produkt oder die nicht mögliche Verwendung des Produktes verursacht wurden.

Der Hersteller und sein Vertreter haften nicht für Schäden, die durch unsachgemäße Verwendung oder in Verbindung mit Produkten anderer Hersteller verursacht wurden.

Contents

Symbols used in this manual	10
Symbols on the power tool	10
For your safety	10
Technical specifications	12
Overview	13
Instructions for use	14
Maintenance and care	16
Disposal information	16
Exemption from liability	16

Symbols used in this manual

WARNING!

Denotes impending danger.

Non-observance of this warning may result in death or extremely severe injuries.

CAUTION!

Denotes a possibly dangerous situation.

Non-observance of this warning may result in slight injury or damage to property.

NOTE

Denotes application tips and important information.

Symbols on the power tool



Before switching on the power tool, read the operating manual!



Disposal information
(see page 16)!



Do not look into the light source!



Minimum distance from all illuminated surfaces and objects. There is a risk of the illuminated objects overheating if the safe distance violated.



Rough service luminaires



Protection class III
(safety extra-low voltage)

For your safety

WARNING!

Before using the device, read and adhere to:

- *these operating instructions*
- *the currently applicable operating regulations and the accident prevention regulations*
- *This device reflects the latest state of engineering development and was designed in agreement with the recognised safety regulations. However, when being used the device may present a risk to the health and life of the user or third party or damage to the device or other objects could ensue. The lamp may only be used as intended and in technically sound condition. Faults that impair safety must be rectified immediately.*

Intended use

The battery-operated LED work lamp CL 5000 12/18 / CL 10000 12/18 is designed

- for commercial use in industry and trade,
- for targeted illumination of the workplace,
- for illuminating rooms.

The battery-powered LED work lamp CL 5000 12/18 / CL 10000 12/18 is not suitable

- for use as a headlight.

Safety instructions for battery-powered LED work lamp

WARNING!

Read all safety warnings and all instructions. Failure to follow the warnings and instructions may result in electric shock, fire and/or serious injuries. Save all warnings and instructions for future reference.

- **Do not work with the battery-powered LED work lamp in explosive environments.**
- **Do not point the light beam at people or animals and do not look into the light beam, even from far away.**
- **Do not cover the lamp head while the battery-powered LED work lamp is in operation.** The lamp head heats up when in use and the accumulating heat may cause burns.
- **Do not use the battery-powered LED work lamp in road traffic.**
- **Before any work on the battery-powered LED work lamp (e.g. assembly, service etc.) and also during transport and storage, remove the battery from the battery-powered LED work lamp.**
- **Do not let children use the battery-powered LED work lamp.** It is designed for professional use. Children may be accidentally blinded or may blind others.
- **Protect the battery from heat, e.g. from continuous exposure to sunlight, fire, water and humidity.** There is a risk of explosion.
- **If the battery is damaged or used improperly, fumes may be emitted.** Provide fresh air and consult a doctor if you feel unwell. The fumes may irritate the respiratory tract.
- **Pointed objects, such as nails or screwdrivers, or external forces may damage the battery.** This may cause an internal short-circuit and the battery to burn, smoke, explode or overheat.
- **The light source contained in this luminaire shall only be replaced by the manufacturer or his service agent or a similar qualified person.**

Safety instructions for handling batteries

- **Do not open the battery.** Short-circuiting hazard!
- **Protect the battery against heat, including prolonged sunshine, fire, water and moisture.** Explosion hazard!
- **A damaged or incorrectly used battery may result in the emission of fumes.** Ensure a supply of fresh air and consult a doctor in the event of any physical complications. The fumes may irritate the respiratory tracts.
- **Liquid may leak out of the battery if the battery is incorrectly used. Avoid contact with such liquid. If contact accidentally occurs, rinse with water. If liquid contacts eyes, seek medical attention.** Liquid discharged from the battery may cause irritation or burns.
- **Use FLEX rechargeable batteries only in connection with FLEX tools and FLEX accessories.** Only in this way is the rechargeable battery protected against dangerous overloads.
- **Recharge batteries only with chargers recommended by the manufacturer.** A charger that is suitable for one type of battery may create a fire hazard when used with another battery.
- **The battery may be damaged by pointed objects such as e.g. nails or screwdrivers or by external application of force.** This may give rise to an internal short circuit, causing the battery to burn, smoke, explode or overheat.

Technical specifications

	CL 5000 12/18		CL 10000 12/18
Machine type	Battery-powered LED work lamp		
Lithium-ion battery	V/Ah	12/2.5 12/4.0 18/2.5 18/5.0 18/8.0	
Lighting duration - 12/2.5 - 12/4.0 - 18/2.5 - 18/5.0 - 18/8.0	h/min	1h 25min -10% 2h -10% 1h 30min -10% 3h -10% 4h 45min -10%	1h 25min -10% 2h 20min -10% 40min -10% 1h 27min -10% 2h 10min -10%
Max. total luminous flux (+18V battery)	lm	5000	10000
Weight (without battery)	kg	1.9	3.6
Size (LxWxH)	mm	294x214x200	349x290x208
Installation height (Indoor use only)	m	≤3	
Protection class		III / 	
IP Code		IP65 (without battery)	
IK Code		IK07	

Overview

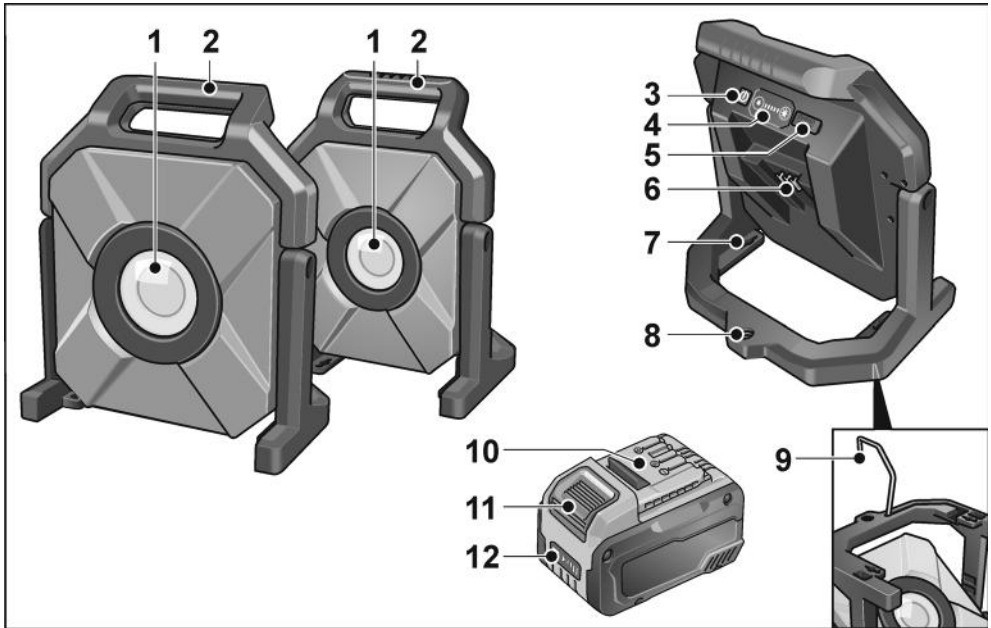

- 1 Protective glass of lamp head
- 2 Handle
- 3 On/Off switch
- 4 Light intensity buttons
Adjusting lighting output
- 5 USB-C port
- 6 Slot for battery

- 7 Wall mounting holes
- 8 Threads (5/8") for stand
- 9 Frame with hook for wall mounting
- 10 Battery
- 11 Release button for battery
- 12 State of charge indicator

Instructions for use

WARNING!

Before any work on the device, pull out the battery.

Before switching on the power tool

Unpack the device and accessories and check that no parts are missing or were damaged during transport.

Inserting/replacing the battery

- Push the charged battery into the device until it engages fully.

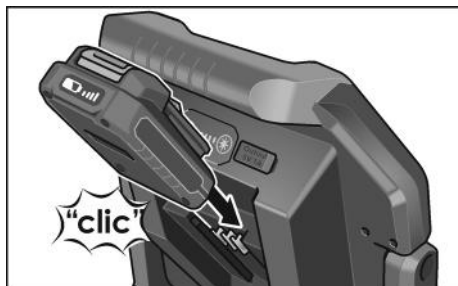

- To remove, press the release button (1.) and take out the battery (2.).

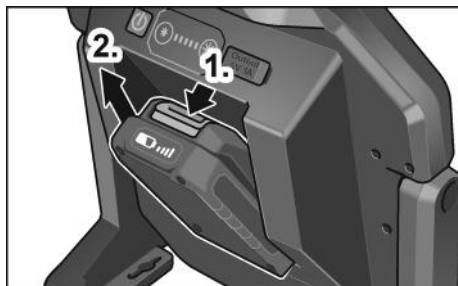

CAUTION!

When the device is not in use, protect the battery contacts. Loose metal parts may short-circuit the contacts; there is a risk of explosion and fire!

Battery state of charge

- Press the button to check the state of charge at the state of charge indicator LEDs.

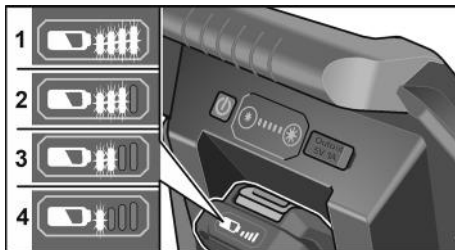

The indicator goes out after 5 seconds.

If one of the LEDs flashes, the battery must be recharged. If none of the LEDs light up after the button is pressed, the battery is faulty and must be replaced.

ECO mode

The battery-powered LED work lamps are equipped with a reminder function for low battery power. After flashing three times, the lamp switches automatically to ECO mode with a lighting output of 300 LM. There is enough time to change the battery.

In ECO mode, the brightness indicator flashes.

- By pressing and holding the brightness down button, the lamp can be manually switched to ECO mode for the longest period of operation possible.
- Pressing any random button cancels ECO mode as long as the battery power is sufficient.

Switching on and off

- Switch the battery-powered LED work lamp on and off by pressing the on/off switch.



- Pressing the light intensity buttons changes the lighting output.

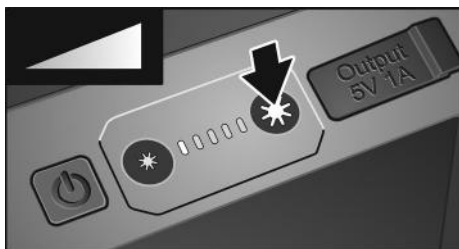

USB-C port

Smartphones, for example, can be charged via the integrated USB-C port.



i NOTE

With the lamp switched off, the USB-C port is automatically deactivated after 2 hours.

Mounting

- To mount the battery-powered LED work lamp on the wall, use the wall mounting holes.

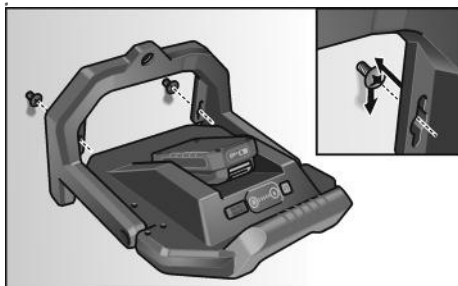

- To mount the battery-powered LED work lamp on the tripod, use the thread (5/8").

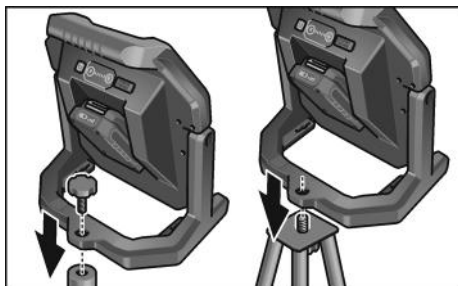

Hook function

! CAUTION!

Use of the hook is at the user's own risk!

i NOTE

We recommend positioning the battery-powered LED work lamp on firm ground or screwing it onto a sturdy tripod.

- To hang the battery-powered LED work lamp, fold out the hook from the frame (1.), rotate 180° (2.) and hang up the device (3.).

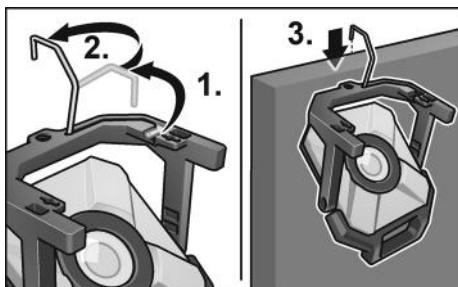

Swivel function

- The lamp head can be swivelled 90° upwards and 20° downwards.

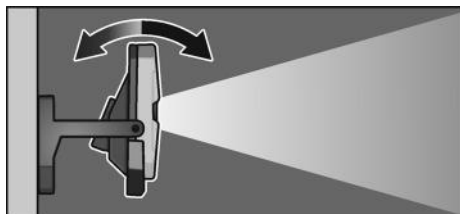
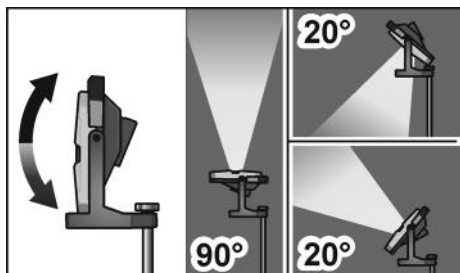

Maintenance and care

Cleaning

WARNING!

Before any work on the device, pull out the battery. Do not use water or liquid detergents.

- Remove dirt and dust from the housing with a paint brush or dry cloth.

Repairs

Repairs may be carried out by an authorised customer service centre only.

Spare parts and accessories

Exploded drawings and spare-part lists can be found on our homepage:

www.flex-tools.com

Disposal information

WARNING!

Render end-of-life electrical equipment inoperable before disposal:

- for mains-powered electrical equipment, remove the power lead.
- for battery-powered electrical equipment, remove the battery.



EU countries only:

Do not dispose of the electrical equipment in household waste.

In accordance with the European Directive 2012/19/EC on Waste Electrical and Electronic Equipment and its incorporation into national law, used electrical equipment must be collected separately and recycled in an environmentally-friendly manner.



Raw material recovery instead of waste disposal.

Device, accessories and packaging should be recycled in an environmentally friendly manner. Plastic parts are identified for recycling according to material type.



WARNING!

Do not throw batteries into the household waste, fire or water. Do not open used batteries.

Accumulators/batteries should be collected, recycled or disposed of in an environmentally friendly manner.



EU countries only:

In accordance with Directive 2006/66/EC defective or used batteries must be recycled



NOTE

Please ask your dealer about disposal options!

Exemption from liability

The manufacturer and his representative are not liable for any damage and lost profit due to interruption in business caused by the product or by an unusable product.

The manufacturer and his representative are not liable for any damage which was caused by improper use of the power tool or by use of the power tool with products from other manufacturers.

Table des matières

Symboles utilisés	17
Symboles apposés sur l'appareil	17
Pour votre sécurité	17
Données techniques	19
Vue d'ensemble	20
Instructions d'utilisation	21
Maintenance et nettoyage	23
Consignes pour la mise au rebut	23
Exclusion de responsabilité	23

Symboles utilisés

AVERTISSEMENT !

Ce symbole prévient d'un danger imminent ; le non-respect des consignes qui le suivent s'accompagne d'un danger de mort ou de blessures très graves.

PRUDENCE !

Ce symbole désigne une situation potentiellement dangereuse. Si vous ne respectez pas cette consigne, vous risquez de vous blesser ou de causer des dégâts matériels.

REMARQUE

Ce symbole vous donne des conseils d'utilisation et des informations importantes.

Symboles apposés sur l'appareil



Avant la mise en service, veuillez lire la notice d'instructions !



Consignes pour la mise au rebut (voir page 23) !



Ne pas regarder la source lumineuse !



Respecter la distance minimale à tous les objets et surfaces éclairés. Si la distance est inférieure, risque de surchauffe des objets éclairés !



Éclairages prévus pour une utilisation dans des conditions rudes



Classe de protection III (protection basse tension)

Pour votre sécurité

AVERTISSEMENT !

Avant d'utiliser l'appareil, veuillez lire et suivre :

- la présente notice d'utilisation,
- les prescriptions d'exploitation en vigueur actuellement et les règlements en matière de prévention des accidents
- Cet appareil répond à l'état actuel de la technique et a été construit en conformité avec les règles de sécurité reconnues. Cependant, l'appareil peut, pendant son utilisation, présenter un danger pour la vie et la santé de l'utilisateur ou d'un tiers ou l'appareil ou d'autres objets peuvent être endommagés. La lampe ne doit être utilisée que conformément à l'usage prévu et dans un parfait état. Les défauts qui affectent la sécurité doivent être corrigés immédiatement.

Conformité d'utilisation

Le projecteur de chantier LED sans fil CL 5000 12/18 / CL 10000 12/18 est destiné

- aux utilisations professionnelles dans l'industrie et l'artisanat,
- à éclairer le poste de travail de manière ciblée,
- pour éclairer des locaux.

Le projecteur de chantier LED sans fil CL 5000 12/18 / CL 10000 12/18 ne convient pas

- pour éclairer sur la voie publique.

Consignes de sécurité pour les projecteurs de chantier LED sans fil

AVERTISSEMENT !

Veillez lire toutes les consignes de sécurité et instructions. Si les consignes d'avertissement et instructions ne sont pas correctement respectées, cela engendre un risque d'électrocution, d'incendie et / ou de blessures graves. Veillez conserver toutes les consignes de sécurité et instructions dans un endroit sûr pour pouvoir les consulter ultérieurement.

- **N'utilisez pas le projecteur de chantier LED sans fil dans un environnement explosif.**
- **Ne braquez pas le faisceau lumineux sur des personnes ou animaux et ne regardez pas la source du faisceau, y compris depuis une grande distance.**
- **Ne couvrez pas la tête de la lampe quand le projecteur de chantier LED sans fil est allumé** La tête de la lampe s'échauffe en service et peut provoquer des brûlures lorsque la chaleur s'accumule.
- **N'utilisez pas le projecteur de chantier LED sans fil lors de la circulation sur la voie publique.**
- **Avant tous les travaux sur le projecteur de chantier LED sans fil (par ex. montage, maintenance etc.) ainsi que lors de son transport et stockage, retirez l'accumulateur du projecteur de chantier LED sans fil.**
- **Ne laissez pas des enfants utiliser le projecteur de chantier LED sans fil.** Elle est destinée à un usage professionnel. Les enfants risquent sans le vouloir de s'éblouir ou d'éblouir d'autres personnes.
- **Protégez la batterie de la chaleur, par exemple aussi d'un ensoleillement direct, du feu, de l'eau et de l'humidité.** Risque d'explosion.
- **En cas de dégâts et d'utilisation inexperte de l'accu, des vapeurs risquent de s'en dégager.** Assurez un apport d'air frais et rendez-vous chez un médecin en cas de troubles. Les vapeurs peuvent irriter les voies respiratoires.

- **L'accu risque d'être endommagé par des objets pointus comme par exemple les clous, tournevis ou par la pénétration d'une force externe.** Un court-circuit interne risque de se produire et l'accu risque de brûler, fumer, exploser ou surchauffer.
- **La source lumineuse contenue dans cet éclairage ne doit être remplacée que par le fabricant ou son service après-vente ou une personne qualifiée similaire.**

Consignes de sécurité pour le maniement des accus

- **N'ouvrez pas l'accu.** Il y a un risque de court-circuit.
- **Protégez l'accu de la chaleur (par ex. des rayonnements permanents du soleil), du feu, de l'eau et de l'humidité.** Risque d'explosion.
- **En cas de dommage et d'utilisation non conforme de l'accu, des vapeurs peuvent s'échapper.** Assurez un apport d'air frais et rendez-vous chez un médecin en cas de troubles. Les vapeurs peuvent irriter les voies respiratoires.
- **En cas d'utilisation abusive, du liquide peut sortir de l'accumulateur.** Évitez tout contact avec ce liquide. En cas de contact par mégarde, rincez soigneusement avec de l'eau. Au cas où le liquide rentrerait dans les yeux, consultez en plus un médecin. Le liquide qui sort de l'accumulateur peut entraîner des irritations de la peau ou causer des brûlures.
- **N'utilisez les batteries FLEX qu'en combinaison avec les machines FLEX et les accessoires FLEX.** C'est la seule façon de protéger les batteries contre les surcharges dangereuses.
- **Ne chargez les accumulateurs qu'avec des chargeurs recommandés par le fabricant.** Un chargeur approprié à un type spécifique d'accumulateur peut engendrer un risque d'incendie lorsqu'il est utilisé avec d'autres accumulateurs.
- **L'accu risque d'être endommagé par des objets pointus comme par exemple les clous, tournevis ou par la pénétration d'une force externe.** Un court-circuit interne risque de se produire et l'accu risque de brûler, fumer, exploser ou surchauffer.

Données techniques

	CL 5000 12/18		CL 10000 12/18
Type d'appareil	Projecteur de chantier LED sans fil		
Accu lithium-ions	V/Ah	12/2,5 12/4,0 18/2,5 18/5,0 18/8,0	
Durée d'éclairage de l'accu - 12/2,5 - 12/4,0 - 18/2,5 - 18/5,0 - 18/8,0	h/min	1h 25min -10% 2h -10% 1h 30min -10% 3h -10% 4h 45min -10%	1h 25min -10% 2h 20min -10% 40min -10% 1h 27min -10% 2h 10min -10%
Flux lumineux total max. (batterie +18 V)	lm	5000	10000
Poids (sans accu)	kg	1,9	3,6
Dimensions (LxLxH)	mm	294x214x200	349x290x208
Hauteur de montage (à n'utiliser qu'à l'intérieur)	m	≤3	
Classe de protection		III / 	
IP Code		IP65 (sans accu)	
IK Code		IK07	

Vue d'ensemble

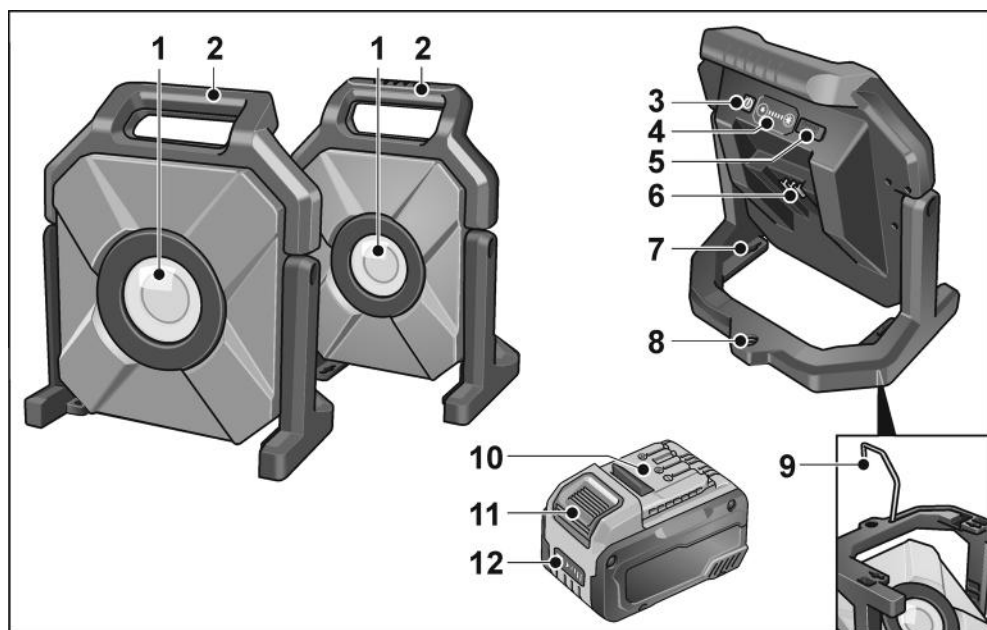

- | | | | |
|---|-----------------------------------------------------------|----|-------------------------------------------------|
| 1 | Verre de protection de la tête de la lampe | 7 | Trous de fixation murale |
| 2 | Poignée | 8 | Filetages (5/8") pour trépied |
| 3 | Gâchette de Marche / Arrêt | 9 | Support avec crochet pour support mural |
| 4 | Touches d'intensité lumineuse
Réglage de la luminosité | 10 | Accumulateur |
| 5 | Port USB | 11 | Touche de déverrouillage pour accumulateur |
| 6 | Compartiment pour accumulateur | 12 | Affichage du niveau de charge de l'accumulateur |

Instructions d'utilisation

⚠ AVERTISSEMENT !

Avant tous les travaux sur l'appareil, retirer l'accumulateur.

Avant la mise en service

Déballer l'appareil et les accessoires, vérifier que la livraison est au complet et l'absence de dégâts survenus au cours du transport.

Installer/remplacer l'accumulateur

- Insérez l'accumulateur chargé dans l'appareil jusqu'à emboîtement complet.

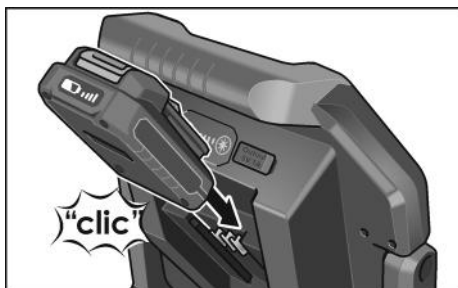

- Pour retirer l'accumulateur, appuyez sur la touche de déverrouillage (1.) et extrayez l'accumulateur (2.).

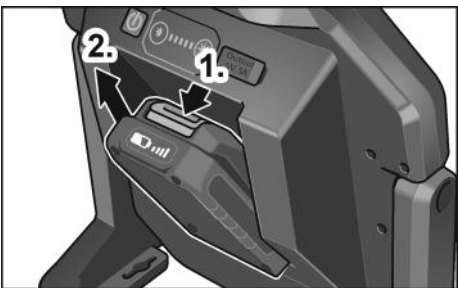

⚠ PRUDENCE !

En cas de non-utilisation, protégez les contacts de l'accumulateur. Les pièces métalliques mal fixées peuvent court-circuiter les contacts, il y a un risque d'explosion et d'incendie !

Niveau de charge de la batterie

- Appuyer sur la touche pour contrôler le niveau de charge sur les LED du voyant.

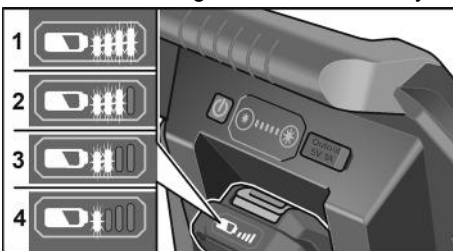

Le voyant s'éteint au bout de 5 secondes. Si l'une des LED clignote, l'accumulateur doit être rechargé. Si, après avoir appuyé sur le bouton, aucune LED ne s'allume, l'accumulateur est défectueux et doit être remplacé.

Mode ECO

Les projecteurs de chantier LED sans fil sont équipés d'une fonction de rappel pour un niveau bas de batterie. Après 3 clignotements, la lampe passe automatiquement en mode ECO avec une luminosité de 300 LM. Il reste assez de temps pour remplacer l'accumulateur.

En mode ECO, l'affichage de luminosité clignote.

- En appuyant longtemps sur la touche de baisse de luminosité, il est possible de commuter manuellement la lampe en mode ECO pour une durée de fonctionnement la plus longue possible.
- En appuyant sur n'importe quelle touche, il est possible de quitter le mode ECO dans la mesure où l'autonomie de l'accumulateur suffit.

Allumage et extinction

- Allumer ou éteindre le projecteur de chantier LED sans fil en appuyant sur l'interrupteur marche/arrêt.



- Le fait d'appuyer sur les touches d'intensité lumineuse permet de modifier la luminosité.

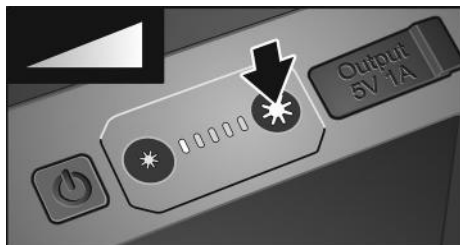

Port USB-C

Le port USB-C intégré permet par exemple de recharger des smartphones.



i REMARQUE

Lorsque la lampe est éteinte, le raccord USB-C se désactive automatiquement au bout de 2h.

Montage

- Pour monter le projecteur de chantier LED sans fil au mur, utiliser les trous de fixation murale.

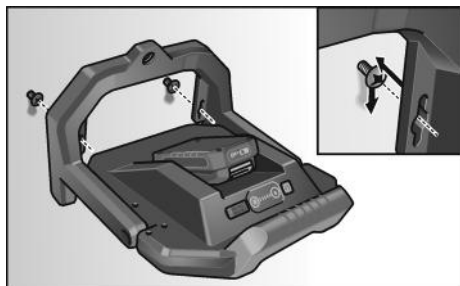

- Pour monter le projecteur de chantier LED sans fil sur le trépied, utiliser le filetage (5/8").

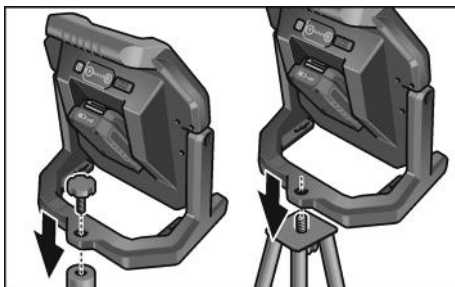

Fonction avec crochet

⚠ PRUDENCE !

L'utilisation du crochet se fait à vos propres risques !

i REMARQUE

Nous recommandons de placer le projecteur de chantier LED sans fil sur un support sûr ou de le visser sur un trépied solide.

- Pour accrocher le projecteur de chantier LED sans fil, déplier le crochet du support (1.), tourner de 180° (2.) et accrocher (3.).

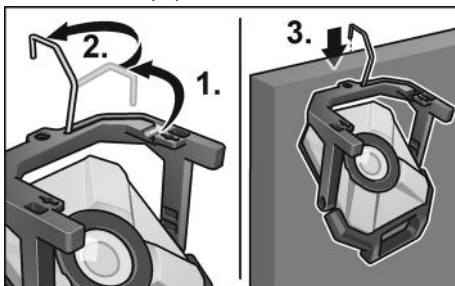

Fonction de basculement

- La tête de la lampe peut être basculée de 90° vers le haut et de 20° vers le bas.

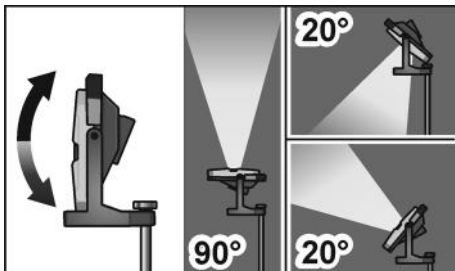

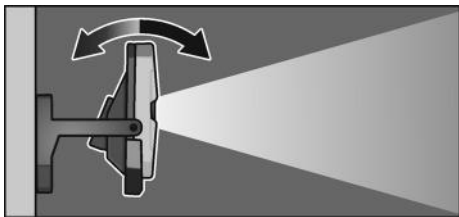

Maintenance et nettoyage

Nettoyage

AVERTISSEMENT !

Avant tous les travaux sur l'appareil, retirer l'accumulateur.

N'utilisez ni eau ni produits de nettoyage liquides.

- Enlevez les salissures et la poussière présentes sur le corps de l'appareil avec un pinceau ou un chiffon sec.

Réparations

Ne confiez les réparations qu'à un atelier de SAV agréé par le fabricant.

Pièces de rechange et accessoires

Vous trouverez des vues éclatées et des listes de pièces de rechange sur notre site Web : www.flex-tools.com

Consignes pour la mise au rebut

AVERTISSEMENT !

Rendre inutilisables les appareils électriques usagés avant leur mise au rebut :

- les appareils électriques alimentés par le réseau électrique, en retirant le câble d'alimentation,
- les appareils électriques, en retirant l'accumulateur.

 Pays de l'UE uniquement
Ne mettez pas les appareils électriques à la poubelle des déchets domestiques !

Conformément à la directive européenne 2012/19/UE visant les appareils électriques et électroniques usagés, et à sa transposition en droit national, les appareils

électriques ne servant plus devront être collectés séparément et introduits dans un circuit de recyclage respectueux de l'environnement.



Mieux vaut récupérer les matières premières que les jeter à la poubelle.

L'appareil, les accessoires et l'emballage doivent être envoyés dans un circuit de revalorisation respectueux de l'environnement. Les pièces en matière plastique sont identifiées afin de permettre leur recyclage sélectif.



AVERTISSEMENT !

Ne pas jeter les accumulateurs/batteries dans la poubelle des déchets domestiques, au feu ou dans l'eau. Ne pas ouvrir les batteries usagées.

Il faut que les accus / batteries soient collectés, recyclés ou éliminés d'une façon qui respecte l'environnement.



Uniquement pays de l'UE :

Conformément à la directive 2006/66/CE, les accus/batteries défectueux ou épuisés doivent être recyclés.



REMARQUE

Pour connaître les possibilités de mise au rebut, veuillez consulter votre revendeur spécialisé !

Exclusion de responsabilité

Le fabricant et son représentant ne pourront être tenus responsables des dommages et du bénéfice perdu en raison d'une interruption du fonctionnement de l'affaire, provoqués par le produit ou par l'impossibilité de l'utiliser.

Le fabricant et son représentant ne pourront être tenus responsables des dommages provoqués par une utilisation inexperte du produit ou par son utilisation en association avec les produits d'autres fabricants.

Indice

Simboli utilizzati	24
Simboli sull'apparecchio	24
Per la vostra sicurezza	24
Dati tecnici	26
Guida rapida	27
Istruzioni per l'uso	28
Manutenzione e cura	30
Istruzioni per la rottamazione e lo smaltimento	30
Esclusione della responsabilità	30

Simboli utilizzati

AVVERTENZA!

Indica un pericolo imminente. In caso d'inosservanza dell'avvertenza, pericolo di morte o di ferite gravi.

PRUDENZA!

Indica una situazione eventualmente pericolosa. In caso d'inosservanza dell'avviso, pericolo di ferite o danni materiali.

AVVISO

Indica consigli per l'impiego ed informazioni importanti.

Simboli sull'apparecchio



Prima della messa in funzione leggere le istruzioni per l'uso!



Istruzioni per la rottamazione e lo smaltimento (vedi pagina 30)!



Non rivolgere lo sguardo verso la fonte luminosa!



Osservare una distanza minima da tutte le superfici e gli oggetti illuminati. In caso di mancata osservanza della distanza minima, sussiste il rischio di surriscaldamento degli oggetti illuminati!



Luci per esercizio gravoso



Classe di protezione III (bassissima tensione di sicurezza)

Per la vostra sicurezza

AVVERTENZA!

Prima di utilizzare il dispositivo, leggere e osservare:

- queste istruzioni per l'uso,
 - le norme operative e le norme antinfortunistiche di volta in volta valide
- Questo dispositivo è conforme al più moderno livello della tecnica ed è stato progettato in conformità alle norme di sicurezza riconosciute. Ciononostante, durante il suo impiego, il dispositivo può comportare un pericolo per la vita e la salute dell'utilizzatore o di terzi oppure possono verificarsi danni del dispositivo stesso o di altri oggetti. Il dispositivo d'illuminazione deve essere utilizzato solo conformemente alla sua destinazione d'uso e in perfette condizioni. Difetti tali da compromettere la sicurezza devono essere immediatamente eliminati.

Uso regolare

Il faro per edilizia a LED alimentato a batteria CL 5000 12/18 / CL 10000 12/18 è concepito

- per l'impiego professionale nell'industria e nell'artigianato,
- per l'illuminazione mirata della zona di lavoro,
- per illuminare di ambienti.

Il faro per edilizia a LED alimentato a batteria CL 5000 12/18 / CL 10000 12/18 non è idoneo

- per l'illuminazione nella circolazione stradale.

Avvertenze di sicurezza per il faro per edilizia a LED alimentato a batteria

AVVERTENZA!

Leggere tutte le avvertenze per la sicurezza e le istruzioni. Omissioni nel rispetto delle avvertenze di sicurezza e delle istruzioni possono comportare scosse elettriche, incendio e/o lesioni gravi. Conservare per l'uso futuro tutte le avvertenze di sicurezza ed istruzioni.

- **Non lavorare con il faro per edilizia a LED alimentato a batteria in ambienti potenzialmente esplosivi.**
- **Non rivolgere il raggio di luce verso altre persone o animali, né guardare direttamente nel raggio di luce nemmeno a distanza.**
- **Non coprire la testa luminosa quando il faro per edilizia a LED alimentato a batteria è in funzione.** Durante il funzionamento la testa della lampada si riscalda e, se questo calore si accumula, può provocare combustione.
- **Non utilizzare il faro per edilizia a LED alimentato a batteria nel traffico stradale.**
- **Prima di eseguire qualsiasi intervento sul faro per edilizia a LED alimentato a batteria (ad es. montaggio, manutenzione, ecc.) e durante il trasporto e la conservazione, rimuovere la batteria dal faro.**
- **Impedire che il faro per edilizia a LED alimentato a batteria venga utilizzato da bambini.** Essa è destinata all'uso esclusivamente professionale. I bambini possono abbagliare involontariamente sé stessi o altre persone.
- **Proteggere la batteria dal caldo eccessivo, ad es. anche dall'esposizione prolungata al sole, dal fuoco, da acqua ed umidità.** Pericolo di esplosione.
- **In caso di danno e di uso inappropriato dell'accumulatore possono svilupparsi vapori.** Provvedere al ricambio di aria e, in caso di malessere, rivolgersi a un medico. I vapori possono irritare le vie respiratorie.
- **Gli oggetti acuminati, come ad es. chiodi o cacciaviti oppure effetti di forza esterni possono danneggiare la batteria.** Un possibile cortocircuito interno può causare l'ustione, la formazione di fumo, l'esplosione o il surriscaldamento della batteria.

- **La fonte luminosa contenuta in questa luce può essere sostituita solo dal Costruttore, dal relativo Servizio assistenza Clienti o da altra analoga persona qualificata.**

Avvertenze di sicurezza per la manipolazione delle batterie

- **Non aprire mai la batteria.** Pericolo di cortocircuito.
- **Proteggere la batteria dal calore, ad es. dalla prolungata esposizione ai raggi solari, dal fuoco, dall'acqua e dall'umidità.** Sussiste pericolo di esplosione.
- **In caso di danneggiamento ed utilizzo improprio, dalla batteria possono fuoriuscire vapori.** Provvedere al ricambio di aria e, in caso di malessere, rivolgersi a un medico. I vapori possono irritare le vie respiratorie.
- **In caso d'impiego non corretto, dalla batteria possono fuoriuscire liquidi.** Evitarne il contatto. In caso di contatto accidentale, risciacquare con acqua. Qualora il liquido dovesse entrare in contatto con gli occhi, chiedere immediato consiglio al medico. Il liquido fuoriuscito dalla batteria può causare irritazioni cutanee o bruciate.
- **Utilizzare le batterie FLEX solo in combinazione con apparecchiature FLEX e accessori FLEX.** Solo così la batteria sarà sicuramente protetta da pericolosi sovraccarichi.
- **Caricare la batteria esclusivamente con caricabatterie consigliati dal produttore.** Se un caricabatterie previsto per un determinato tipo di batterie viene utilizzato con batterie di tipo diverso, sussiste pericolo di incendio.
- **La batteria può essere danneggiata da oggetti appuntiti, come ad esempio chiodi o cacciaviti, oppure se viene esercitata una forza dall'esterno.** In tali casi può verificarsi un cortocircuito interno e la batteria può bruciare, produrre fumo, esplodere o surriscaldarsi.

Dati tecnici

	CL 5000 12/18		CL 10000 12/18
Tipo di apparecchio	Faro per edilizia a LED alimentato a batteria		
Batteria a ioni di litio	V/Ah	12/2,5 12/4,0 18/2,5 18/5,0 18/8,0	
Autonomia - 12/2,5 - 12/4,0 - 18/2,5 - 18/5,0 - 18/8,0	h/min	1h 25min -10% 2h -10% 1h 30min -10% 3h -10% 4h 45min -10%	1h 25min -10% 2h 20min -10% 40min -10% 1h 27min -10% 2h 10min -10%
Flusso luminoso totale max (batteria +18V)	lm	5000	10000
Peso (senza batteria)	kg	1,9	3,6
Dimensioni (L x P x H)	mm	294x214x200	349x290x208
Altezza di montaggio (usare solo all'interno)	m	≤3	
Classe di protezione		III / 	
IP Code		IP65 (senza batteria)	
IK Code		IK07	

Guida rapida

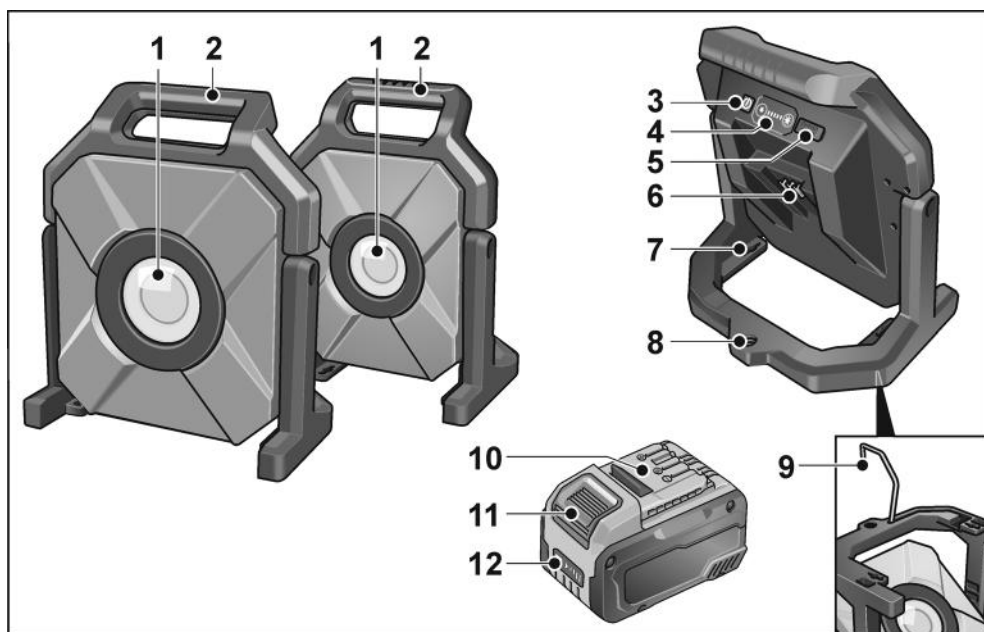

- | | | | |
|---|------------------------------------------------------------------|----|--------------------------------------------|
| 1 | Vetro di protezione della testa d'illuminazione | 7 | Fori per supporto a parete |
| 2 | Impugnatura | 8 | Filettatura (5/8") per cavalletto |
| 3 | Interruttore Acceso/Spento | 9 | Telaio con gancio per supporto a parete |
| 4 | Tasti per l'intensità della luce
Regolazione della luminosità | 10 | Batteria |
| 5 | Attacco USB-C | 11 | Tasto di sbloccaggio per la batteria |
| 6 | Vano d'inserimento batteria | 12 | Indicatore della condizione della batteria |

Istruzioni per l'uso

⚠ AVVERTENZA!

Prima di effettuare qualsiasi intervento sul dispositivo, estrarre la batteria.

Prima della messa in funzione

Disimballare il dispositivo e gli accessori e controllare la completezza della fornitura ed eventuali danni da trasporto.

Inserimento / sostituzione della batteria

- Spingere la batteria carica fino a farla scattare completamente nel dispositivo.



- Per la rimozione premere il tasto di sbloccaggio (1.) ed estrarre la batteria (2.).

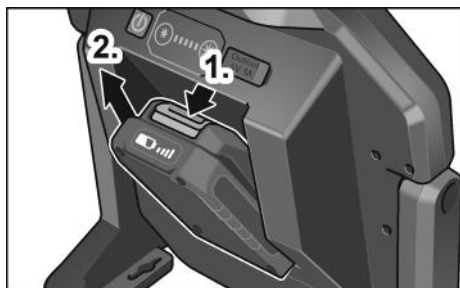

⚠ PRUDENZA!

Quando la batteria non viene utilizzata, proteggere i contatti. La minuteria metallica sfusa può mettere in cortocircuito i contatti; pericolo di esplosione e d'incendio!

Condizioni di carica della batteria

- Premendo il tasto, è possibile controllare il livello di carica della batteria sull'indicatore a LED.

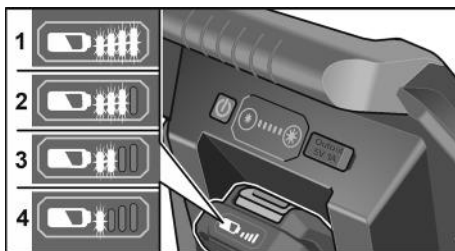

L'indicatore si spegne dopo 5 secondi.

Se uno dei LED lampeggia, la batteria deve essere ricaricata. Se, dopo aver premuto il tasto, non si accende alcun LED, la batteria è guasta e deve essere sostituita.

Modalità ECO

I fari per edilizia a LED alimentati a batteria sono dotati di una funzione di avvertimento di batteria scarica. Dopo aver lampeggiato 3 volte, il faro passa automaticamente alla modalità ECO con una luminosità di 300 LM. Rimane abbastanza tempo per cambiare la batteria.

In modalità ECO, l'indicatore di luminosità lampeggia.

- Premendo a lungo il pulsante di abbassamento della luminosità, è possibile commutare manualmente il faro in modalità ECO per ottenere la durata di funzionamento più lunga possibile.
- È possibile uscire nuovamente dalla modalità ECO premendo un pulsante qualsiasi, purché il livello della batteria sia sufficiente.

Interruttore Acceso/Spento

- Accendere o spegnere il faro per edilizia a LED alimentato a batteria premendo l'interruttore Acceso/Spento.



- L'intensità d'illuminazione può essere modificata premendo i pulsanti di luminosità.

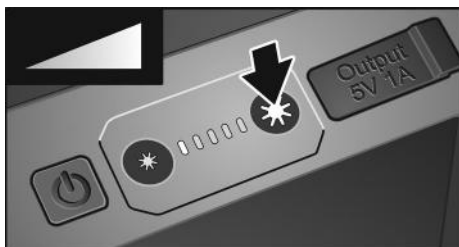

Attacco USB-C

Con l'attacco USB-C integrato è possibile ricaricare, ad esempio, gli smartphone.



i AVVERTENZA

A lampada spenta il collegamento USB-C si disattiva automaticamente dopo 2h.

Montaggio

- Per fissare ad una parete il faro per edilizia a LED, utilizzare i fori per fissaggio a parete.

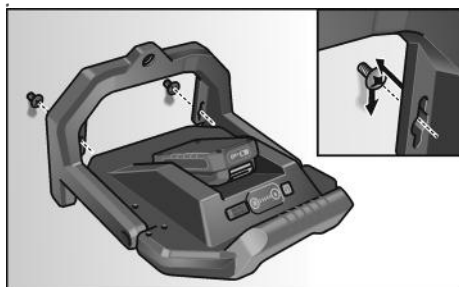

- Per montare il faro per edilizia a LED sullo stativo, utilizzare la filettatura (5/8").

Funzione di aggancio

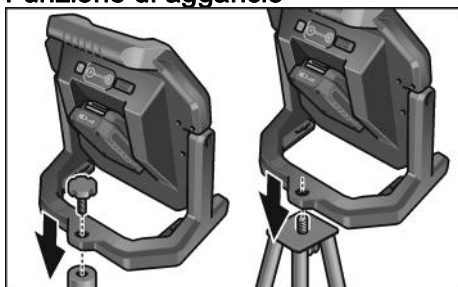

! PRUDENZA!

Il gancio viene utilizzato a proprio rischio e pericolo!

i AVVERTENZA

Si raccomanda di posizionare il faro per edilizia a LED alimentato a batteria su una superficie sicura o di avvitarlo ad un cavalletto stabile.

- Per fissare il faro per edilizia a LED, estrarre il gancio dal telaio (1.), ruotarlo di 180° (2.) e agganciarlo (3.).

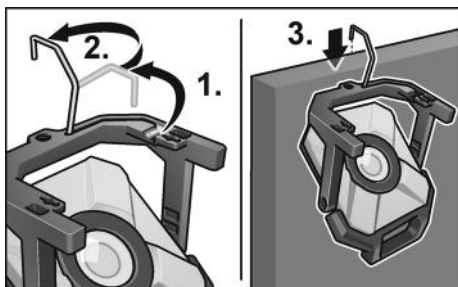

Funzione di ribaltamento

- La testa luminosa del dispositivo può essere inclinata di 90° verso l'alto e di 20° verso il basso.

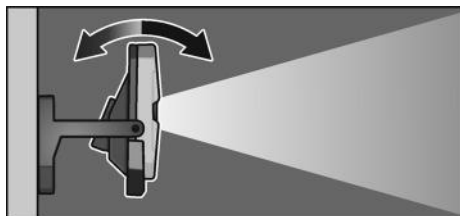
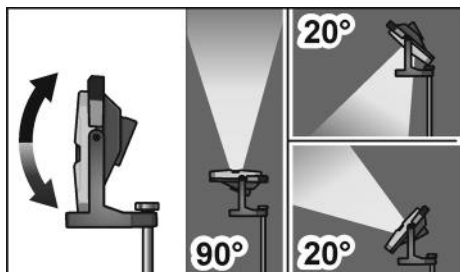

Manutenzione e cura

Pulizia

AVVERTENZA!

Prima di effettuare qualsiasi intervento sul dispositivo, estrarre la batteria.

Non usare acqua o detergenti liquidi.

- Rimuovere lo sporco e la polvere con un pennello o con uno straccio asciutto.

Riparazioni

Fare eseguire le riparazioni esclusivamente da un'officina del servizio assistenza clienti autorizzata dal produttore.

Ricambi ed accessori

Per i disegni esplosi e le liste dei ricambi consultare il nostro sito: www.flex-tools.com

Istruzioni per la rottamazione e lo smaltimento

AVVERTENZA!

Prima dello smaltimento rendere inutilizzabili le apparecchiature elettriche dismesse:

- nel caso di apparecchi elettrici alimentati dalla rete elettrica, rimuovendo il cavo di rete,
- nel caso di apparecchi elettrici alimentati a batteria, rimuovendo la batteria.



Solo per paesi dell'UE:

Non gettare apparecchiature elettriche nei rifiuti domestici!

Secondo la direttiva europea 2012/19/CE sui rifiuti di apparecchiature elettriche ed elettroniche e sua conversione nel diritto nazionale, gli elettrodomestici dismessi devono essere raccolti separatamente ed avviati ad un riciclaggio ecologico.



Riciclaggio di materie prime piuttosto che smaltimento di rifiuti.

Consegnare l'apparecchio, gli accessori e l'imballaggio al sistema di riciclaggio ecologico. Le parti in materiale sintetico sono contrassegnate per il riciclaggio specifico secondo il tipo di materiale.

AVVERTENZA!

Non gettare accumulatori/batterie nei rifiuti domestici, nel fuoco o nell'acqua. Non aprire gli accumulatori fuori uso.

Gli accumulatori/batterie devono essere raccolti, riciclati oppure smaltiti secondo la normativa ambientale.



Solo per paesi dell'UE:

Ai sensi della direttiva 2006/66/CE gli accumulatori/batterie difettosi o esausti devono essere riciclati.



AVVISO

Informarsi presso il rivenditore specializzato sulle possibilità di rottamazione.

Esclusione della responsabilità

Il produttore ed il suo rappresentante non rispondono di danni e lucro cessante derivanti da interruzione dell'esercizio dell'attività causata dal prodotto o da impossibilità d'utilizzazione del prodotto. Il costruttore ed il suo rappresentante non rispondono di danni causati da uso improprio o in combinazione con prodotti di altri produttori.

Contenido

Símbolos empleados	31
Símbolos en el aparato	31
Símbolos en el aparato	31
Datos técnicos	33
De un vistazo	34
Indicaciones para el uso	35
Mantenimiento y cuidado	37
Indicaciones para la depolucción	37
Exclusión de la garantía	37

Símbolos empleados

¡ADVERTENCIA!

Indica un peligro inminente. En caso de incumplimiento, existe peligro de muerte o lesiones de la mayor gravedad.

¡CUIDADO!

Indica una situación posiblemente peligrosa. El incumplimiento implica el peligro de lesiones o daños materiales.

NOTA

Indica consejos para el uso e informaciones importantes.

Símbolos en el aparato



¡Leer las instrucciones antes de poner en funcionamiento el equipo!



Indicaciones para la depolucción (consultar página 37)!



No mirar directamente la fuente de luz!



Mantenga una distancia mínima con todos los objetos y superficies iluminados. Si no se respeta la distancia, existe el peligro de sobrecalentamiento de los objetos iluminados.



Iluminación para condiciones de trabajo duras



Tipo de protección III (baja tensión de protección)

Para su seguridad

¡ADVERTENCIA!

Antes de utilizar el equipo, lea y siga:

- las presentes instrucciones de funcionamiento,
- las normas de uso actualmente en vigor y las normativas de prevención de accidentes

Este equipo cuenta con los últimos avances técnicos y se ha construido conforme a las normativas de seguridad reconocidas. Sin embargo, el uso del equipo puede suponer un riesgo para la vida y salud del usuario o de terceros, o el equipo u otros objetos pueden resultar dañados. La iluminación deberá utilizarse de acuerdo con su fin previsto y en perfecto estado. Los defectos que puedan afectar a la seguridad deberán ser subsanados inmediatamente.

Utilización adecuada a su función

La lámpara LED de batería CL 5000 12/18 / CL 10000 12/18 está diseñado

- a su uso profesional en la industria y el oficio,
- a una iluminación específica de dicho sitio,
- la iluminación de ambientes.

El lámpara LED de batería CL 5000 12/18 / CL 10000 12/18 no es adecuado

- la iluminación en el tránsito callejero.

Instrucciones de seguridad para lámpara LED de batería

¡ADVERTENCIA!

Lea todas las indicaciones de seguridad y las instrucciones. Omisiones en el cumplimiento de las indicaciones de seguridad pueden ser causa de descargas eléctricas, incendios y/o lesiones de gravedad.

Conserve todas las advertencias e instrucciones de seguridad para el futuro.

- No utilice la lámpara LED de batería en zonas con peligro de explosión.
- No orientar la iluminación para el sitio de trabajo sobre personas o animales y no mirar personalmente directamente en el haz luminoso, ni aún desde distancias mayores.
- No cubra el cabezal de la iluminación mientras la lámpara LED de batería esté en funcionamiento. El cabezal de iluminación se calienta, pudiendo producir quemaduras si el calor se almacena en el mismo.
- No utilice la lámpara LED de batería en la carretera.
- Antes de realizar cualquier trabajo con la lámpara LED de batería (por ejemplo: trabajos de montaje, de mantenimiento etc.), así como durante el transporte o el almacenamiento, retire la batería de la lámpara LED de batería.
- No deje que los niños utilicen la lámpara LED de batería. Está destinada al uso profesional. Los niños pueden encandilarse a sí mismos o a terceros en forma involuntaria.
- Proteger la batería del calor p ej. también de la incidencia directa de la luz solar, fuego, agua y humedad. Existe peligro de explosión.
- En caso de daños y uso inadecuado del acumulador, pueden emanar vapores. Hacer llegar aire fresco y consultar a un médico en caso de molestias. Los vapores pueden producir irritaciones en las vías respiratorias.

- El acumulador puede dañarse mediante objetos puntiagudos como p. ej. clavos o destornilladores, o bien debido a la incidencia de fuerzas externas. Puede originarse un cortocircuito interno, produciendo el incendio, la emanación de humo del acumulador, la explosión o el sobrecalentamiento del mismo.
- Las fuentes de luz de esta iluminación solo pueden ser sustituidas por el fabricante, su servicio de atención al cliente u otra persona con cualificación similar.

Indicaciones de seguridad para el uso de baterías

- No abra la batería. Existe peligro de cortocircuito.
- No exponga la batería a fuentes de calor, como por ejemplo, la radiación solar prolongada o el fuego, ni al agua o la humedad. Existe peligro de explosión.
- En caso de daño o uso inadecuado de la batería, pueden desprenderse vapores. Tome aire fresco y consulte a un médico si siente molestias. Los vapores pueden producir irritaciones en las vías respiratorias.
- La utilización inadecuada de la batería puede provocar fugas de líquido. Evite el contacto con él. En caso de contacto accidental, enjuague el área afectada con abundante agua. En caso de contacto con los ojos, solicite además asistencia médica. El líquido de la batería puede irritar la piel o producir quemaduras.
- Utilice únicamente baterías FLEX en máquinas y accesorios FLEX. Solo de esta forma se protege a la batería de sobrecargas peligrosas.
- Cargue las baterías exclusivamente con cargadores recomendados por el fabricante. Existe riesgo de incendio si un cargador apto para un determinado tipo de batería se utiliza con otras baterías.
- Los objetos puntiagudos, como clavos o destornilladores, o la acción de una fuerza externa pueden dañar la batería. Podría darse un cortocircuito interno y provocar que la batería se incendie, humee, explote o se sobrecargue.

Datos técnicos

	CL 5000 12/18		CL 10000 12/18
Tipo de equipo	Lámpara LED de batería		
Batería de iones de litio	V/Ah	12/2,5 12/4,0 18/2,5 18/5,0 18/8,0	
Capacidad de iluminación - 12/2,5 - 12/4,0 - 18/2,5 - 18/5,0 - 18/8,0	h/min	1h 25min -10% 2h -10% 1h 30min -10% 3h -10% 4h 45min -10%	1h 25min -10% 2h 20min -10% 40min -10% 1h 27min -10% 2h 10min -10%
Electricidad general máx. (batería de +18 V)	lm	5000	10000
Peso (sin batería)	kg	1,9	3,6
Tamaño (l. x an. x al.)	mm	294x214x200	349x290x208
Altura (uso exclusivo en interiores)	m	≤3	
Tipo de protección		III / 	
IP Code		IP65 (sin batería)	
IK Code		IK07	

De un vistazo

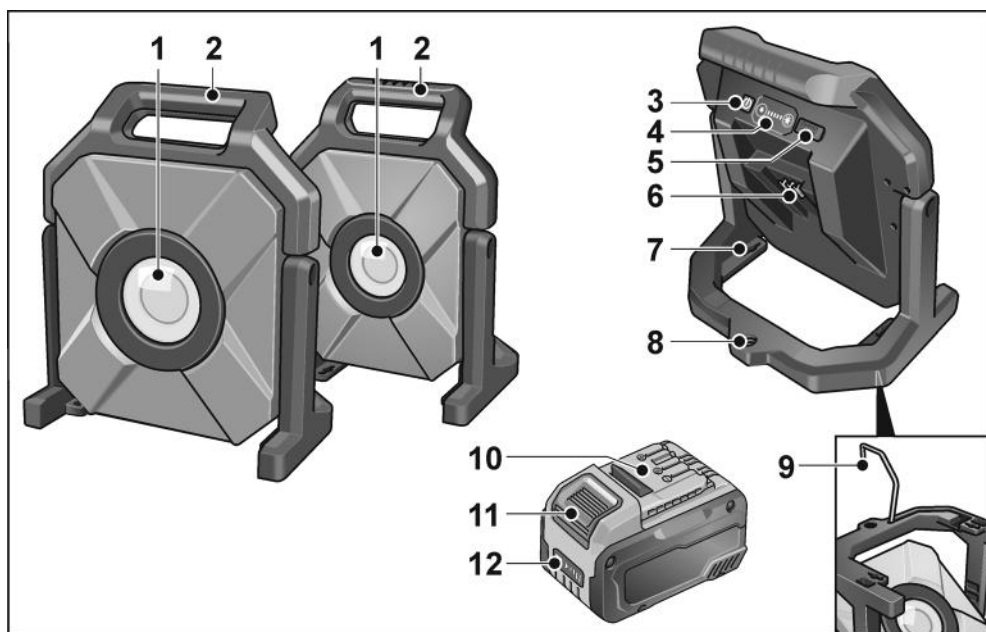

- | | | | |
|---|----------------------------------------------|----|---------------------------------------------|
| 1 | Cristal protector del cabezal de iluminación | 7 | Orificios para soporte de pared |
| 2 | Manija | 8 | Rosca (5/8") para trípode |
| 3 | Conmutador de encendido y apagado | 9 | Estructura con gancho para soporte de pared |
| 4 | Botones de luminosidad | 10 | Batería |
| 5 | Ajuste de la luminosidad | 11 | Pulsador de desbloqueo de la batería |
| 6 | Conexión USB-C | 12 | Indicación de estado de la batería |
| | Espacio para el acumulador | | |

Indicaciones para el uso

⚠ ¡ADVERTENCIA!

Antes de realizar cualquier trabajo con el equipo extraiga la batería.

Antes de la puesta en marcha

Retire el equipo y los accesorios del paquete y compruebe que la unidad está completa y que no ha sufrido daños durante el transporte.

Introducir/cambiar la batería

- Introduzca la batería cargada en el equipo hasta que quede completamente encajada.

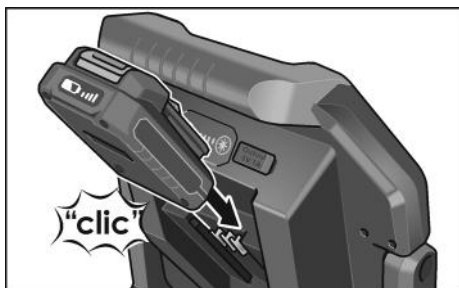

- Para extraerla, presione el pulsador de desbloqueo (1.) y retire la batería (2.).

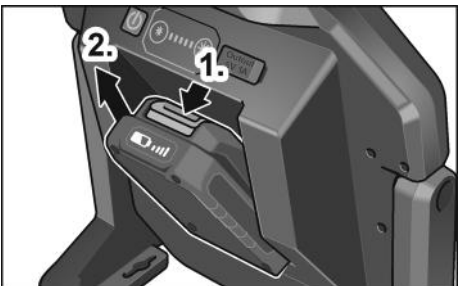

⚠ ¡CUIDADO!

Proteger los contactos del acumulador en caso de no utilizarlo. Objetos metálicos sueltos pueden producir cortocircuitos en los contactos. ¡Existe peligro de explosión e incendios!

Estado de carga de la batería

- Presionando el pulsador se puede comprobar el estado de carga en los LED de la indicación de estado de la batería.

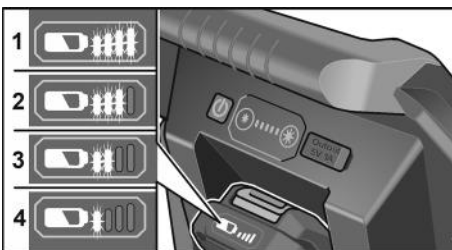

La indicación se apaga tras 5 segundos. Si uno de los LED parpadea, es necesario cargar la batería. Si al accionar el pulsador no se enciende ningún LED, significa que la batería está averiada y debe sustituirse.

Modo ECO

Las lámparas LED de batería están equipadas con una función de aviso de batería baja. Después de parpadear 3 veces la iluminación cambia automáticamente al modo ECO con una intensidad de 300 LM. Hay tiempo suficiente para cambiar la batería. En el modo ECO, el testigo de luminosidad parpadea.

- Pulsando prolongadamente el botón de reducción de la luminosidad se puede cambiar de forma manual la iluminación del modo ECO para obtener el mayor tiempo de funcionamiento posible.
- Se puede finalizar el modo ECO pulsando cualquier otro botón siempre que el nivel de batería sea suficiente.

Conmutador de encendido y apagado

- Para encender o apagar la lámpara LED de batería, pulse el interruptor de apagado y encendido.



- La intensidad de la luz puede modificarse pulsando los botones de luminosidad.

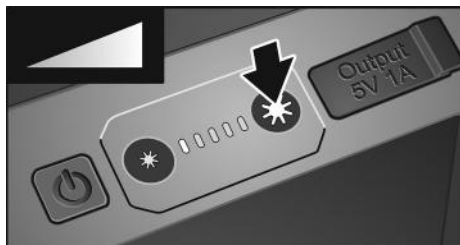

Conexión USB-C

Los smartphones, por ejemplo, pueden cargarse gracias a la conexión USB-C integrada.



i NOTA

Cuando la lámpara está apagada, la conexión USB-C se desactiva automáticamente tras 2 horas.

Montaje

- Para instalar en la pared la lámpara LED de batería utilice los orificios para soporte de pared.

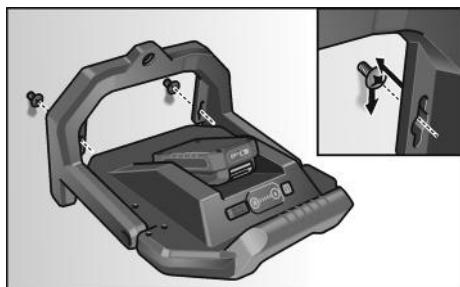

- Para instalar la lámpara LED de batería utilice la rosca (5/8") del trípode.

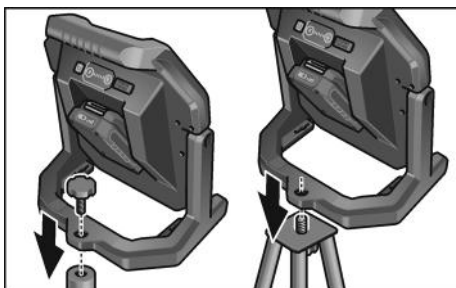

Función del gancho

! ¡PRECAUCIÓN!

Utilice el gancho bajo su propia responsabilidad.

i NOTA

Recomendamos colocar la lámpara LED de batería sobre una superficie firme o atornillarla a un soporte fijo.

- Para colgar la lámpara LED de batería, despliegue el gancho de la estructura (1.), gírelo 180° (2.) y fíjelo (3.).

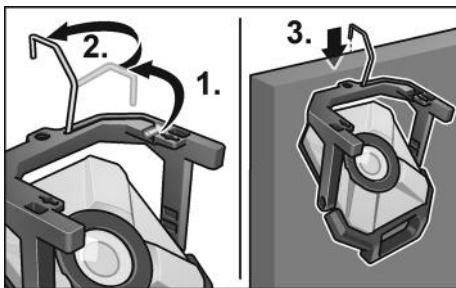

Función giratoria

- El cabezal de iluminación puede inclinarse 90° hacia arriba y 20° hacia abajo.

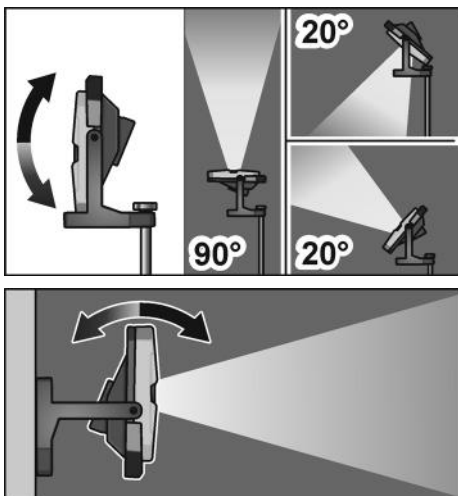

Mantenimiento y cuidado

Limpeza

⚠ ¡ADVERTENCIA!

Antes de realizar cualquier trabajo con el equipo extraiga la batería.
No utilizar agua o agente de limpieza líquido.

- Eliminar el polvo y la suciedad de la carcasa mediante un pincel o un paño seco.

Reparaciones

Hacer efectuar las reparaciones exclusivamente por un taller de servicios a clientes autorizado por el fabricante.

Repuestos y accesorios

Una gráfica de expansión y una lista de piezas de repuesto se encuentran en la homepage: www.flex-tools.com

Indicaciones para la depolución

⚠ ¡ADVERTENCIA!

Los equipos electrónicos en desuso deben inutilizarse antes de ser desechados:

- si se conectan a la red eléctrica, retirando el cable de alimentación,
- si funciona con batería, retirándola.



Únicamente para países pertenecientes a la UE:

¡No deseché los equipos electrónicos con la basura doméstica!

De acuerdo con la Directiva europea 2012/19/UE sobre residuos de aparatos eléctricos y electrónicos y su implementación a través de leyes nacionales, las herramientas eléctricas usadas deben clasificarse por separado y reciclarse para su aprovechamiento de manera respetuosa con el medio ambiente.



Recuperación de materia prima en lugar de desechar.

El equipo, los accesorios y el embalaje, deberían entregarse a una empresa de reciclado respetuosa del medio ambiente. Con el fin de garantizar un reciclado adecuado para cada tipo de material, las piezas de plástico están adecuadamente identificadas.



¡ADVERTENCIA!

No eliminar las pilas y baterías junto con los residuos domésticos ni echarlos al agua o al fuego. No abrir las baterías en desuso.

Los acumuladores / baterías deberían coleccionarse, reciclarse o eliminarse de modo adecuado al medio ambiente.



Únicamente para países pertenecientes a la UE: Según la pauta 2006/66/EG los acumuladores/baterías en desuso deben reciclarse.



NOTA

¡Hágase informar por su comerciante especializado respecto de las posibilidades de eliminación!

Exclusión de la garantía

El fabricante y su representante no asumen responsabilidad alguna por daños o pérdidas de ganancia causados a la interrupción del funcionamiento de la empresa, debidos al producto o la no utilización del mismo.

El fabricante y sus representantes no responden por daños causados por el uso incorrecto o por su uso en combinación con productos de terceros.

Índice

Símbolos utilizados	38
Símbolos no aparelho	38
Para sua segurança	38
Características técnicas	40
Panorâmica da máquina	41
Instruções de utilização	42
Manutenção e tratamento	44
Indicações sobre reciclagem	44
Exclusão de responsabilidades	44

Símbolos utilizados

AVISO!

Caracteriza um perigo imediato e eminente. A não observação da indicação, pode implicar morte ou ferimentos muito graves.

ATENÇÃO!

Caracteriza uma situação possivelmente perigosa. A não observação da indicação, pode implicar ferimentos ou prejuízos materiais.

INDICAÇÃO

Caracteriza conselhos para utilização e informações importantes.



Unidades de luz para o funcionamento em condições adversas



Classe de proteção III (baixa tensão de segurança)

Para sua segurança

AVISO!

Antes utilizar o aparelho, leia e respeite:

- estas instruções de serviço,
- as normas de operação atualmente em vigor e as normas de prevenção contra acidentes

Este aparelho é de última geração e foi construído de acordo com as normas de segurança reconhecidas. O aparelho pode, apesar disso, representar um risco para a vida e a saúde do utilizador ou de terceiros, ou o aparelho ou outros objetos podemos ser danificados. A luz deve apenas ser utilizada de acordo com as disposições e em perfeito estado de conservação. Deficiências que comprometam a segurança devem ser reparadas sem demora.

Utilização de acordo com as disposições legais

A luz de trabalho de LEDs alimentada por acumulador CL 5000 12/18 / CL 10000 12/18 está destinada

- para utilização profissional na indústria e em oficinas,
- iluminação direccionada do local de trabalho,
- iluminar compartimentos.

A luz de trabalho de LEDs alimentada por acumulador CL 5000 12/18 / CL 10000 12/18 não é adequada para

- iluminação no trânsito rodoviário.

Símbolos no aparelho



Antes da colocação em funcionamento, leia as Instruções de serviço!



Indicações sobre reciclagem (ver a pág. 44)!



Não olhar diretamente para a fonte de luz!



Manter a distância mínima a todas as superfícies e objetos iluminados. Em caso de distância insuficiente, existe risco de sobreaquecimento dos objetos iluminados!

Indicações de segurança para luzes de trabalho de LEDs alimentadas por acumulador

AVISO!

Leia todas as indicações de segurança e instruções. Negligências no respeito pelas indicações de segurança e pelas instruções podem ter como consequência um choque eléctrico, incêndio e/ou ferimentos graves. Guarde todas as indicações de segurança e instruções para o futuro.

- Não trabalhe com a luz de trabalho de LEDs alimentada por acumulador em atmosferas potencialmente explosivas.
- Não direcione o feixe de luz para pessoas nem animais e não olhe directamente para o feixe de luz, nem mesmo a grandes distâncias.
- Não cubra a cabeça de iluminação enquanto a luz de trabalho de LEDs alimentada por acumulador estiver em funcionamento. A cabeça da lanterna aquece quando em funcionamento e pode causar queimaduras em caso de acumulação desse calor.
- Não utilize a luz de trabalho de LEDs alimentada por acumulador no trânsito rodoviário.
- Antes de efetuar qualquer intervenção na luz de trabalho de LEDs alimentada por acumulador (p. ex., montagem, manutenção, etc.) e de a transportar ou guardar, retire o acumulador da luz de trabalho de LEDs alimentada por acumulador.
- Não permita que crianças usem a luz de trabalho de LEDs alimentada por acumulador. Ela destina-se a uma utilização profissional. Crianças podem inadvertidamente encandear-se a si próprios ou encandear outras pessoas.
- Proteja o acumulador contra calor, por exemplo, também contra radiação solar contínua, fogo, água e humidade. Existe perigo de explosão.
- Em caso de danos e utilização indevida do acumulador, podem libertar-se vapores. Areje o local e, em caso de dores, consulte um médico. Os vapores podem provocar irritação nas vias respiratórias.

- O acumulador pode danificar-se devido a objectos pontiagudos como, p. ex., agulhas ou chaves de fendas ou devido à aplicação de força por fora. Pode ocorrer um curto-circuito interno e o acumulador pode queimar, fumejar, explodir ou sobreaquecer.
- A fonte de luz contida nesta unidade de luz só pode ser substituída pelo fabricante, pelos seus serviços técnicos ou por uma pessoa com qualificações semelhantes.

Indicações de segurança para o manuseamento de acumuladores

- Não abra o acumulador. Existe perigo de curto-circuito.
- Proteja o acumulador do calor, por exemplo, também contra radiação solar contínua, fogo, água e humidade. Existe perigo de explosão.
- No caso de danos e utilização indevida do acumulador, podem libertar-se vapores. Ventile com ar fresco e procure um médico em caso de má disposição. Os vapores podem irritar as vias respiratórias.
- Aplicações inadequadas podem provocar fugas do líquido do acumulador. Evite o contacto com este líquido. No caso de um contacto accidental, lave imediatamente com água. Se o líquido entrar em contacto com os olhos, procure auxílio médico. O líquido que escapa do acumulador pode causar irritações ou queimaduras na pele.
- Utilize acumuladores FLEX apenas em conjunto com máquinas FLEX e acessórios FLEX. Só assim se protege o acumulador contra uma sobrecarga perigosa.
- Carregue os acumuladores apenas com carregadores recomendados pelo fabricante. Um carregador apropriado para um determinado tipo de acumuladores pode causar um incêndio se for utilizado com outros acumuladores.
- O acumulador pode ser danificado por objetos afiados, como, p. ex., pregos ou chaves de fendas, ou pela aplicação de força externa. Pode ocorrer um curto-circuito interno e o acumulador pode queimar, fumejar, explodir ou sobreaquecer.

Características técnicas

	CL 5000 12/18		CL 10000 12/18
Tipo do aparelho	luz de trabalho de LEDs alimentada por acumulador		
Acumulador de iões de lítio	V/Ah	12/2,5 12/4,0 18/2,5 18/5,0 18/8,0	
Duração da luz - 12/2,5 - 12/4,0 - 18/2,5 - 18/5,0 - 18/8,0	h/min	1h 25min -10% 2h -10% 1h 30min -10% 3h -10% 4h 45min -10%	1h 25min -10% 2h 20min -10% 40min -10% 1h 27min -10% 2h 10min -10%
Máx. corrente de luz total (acumulador +18V)	lm	5000	10000
Peso (sem acumulador)	kg	1,9	3,6
Dimensão (CxLxA)	mm	294x214x200	349x290x208
Altura de montagem (utilizar apenas no interior)	m	≤3	
Classe de protecção		III / 	
IP Code		IP65 (sem acumulador)	
IK Code		IK07	

Panorâmica da máquina

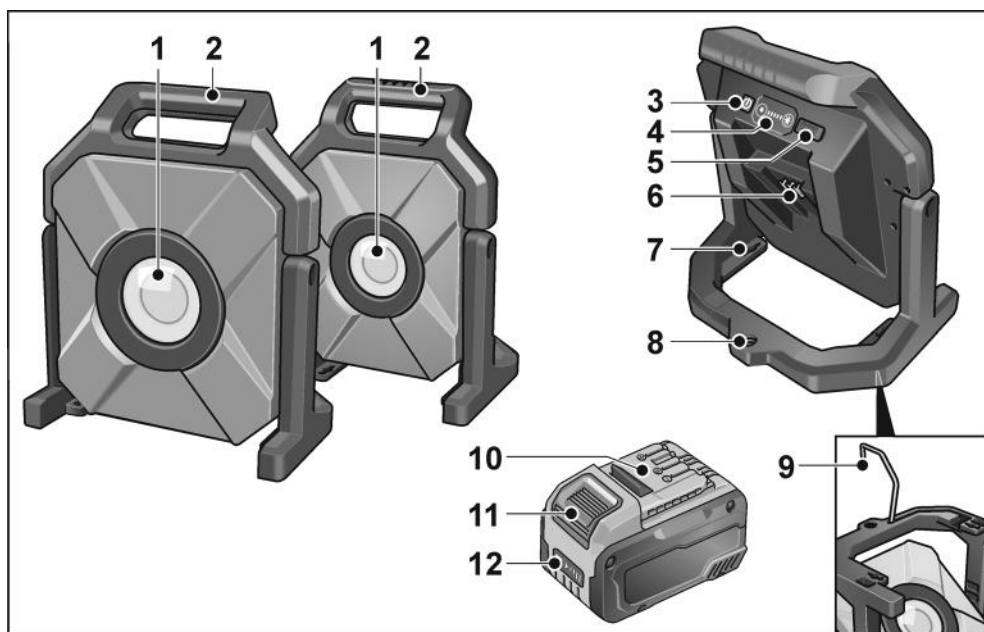

- | | | | |
|---|---------------------------------------------------------------|----|-------------------------------------------|
| 1 | Vidro protetor da cabeça de iluminação | 7 | Orifícios para fixação à parede |
| 2 | Pega | 8 | Rosca (5/8") para tripé |
| 3 | Interruptor de Lig./Deslig. | 9 | Armação com gancho para suporte de parede |
| 4 | Teclas da intensidade luminosa
Ajustar a potência luminosa | 10 | Acumulador |
| 5 | Porta USB-C | 11 | Tecla para desbloquear o acumulador |
| 6 | Compartimento de inserção do acumulador | 12 | Indicação do estado do acumulador |

Instruções de utilização

⚠ AVISO!

Antes de qualquer intervenção no aparelho, retirar o acumulador do aparelho.

Antes da colocação em funcionamento

Desembalar o aparelho e os acessórios e verificar se o fornecimento está completo e se existem danos provocados pelo transporte.

Aplicar/substituir o acumulador

- Pressionar o acumulador carregado até encaixar completamente no aparelho.

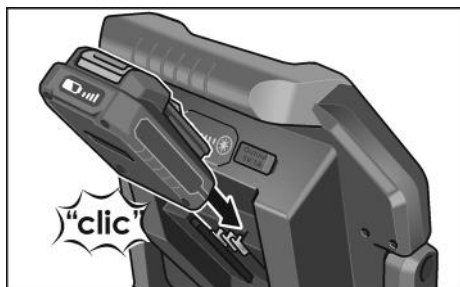

- Para retirar, premir a tecla de desbloqueio (1.) e puxar o acumulador (2.).

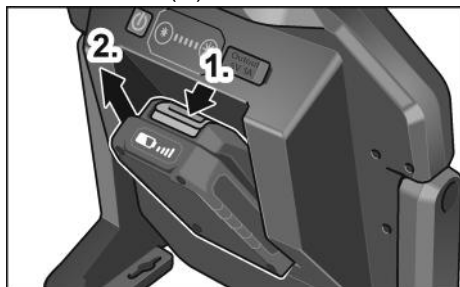

⚠ ATENÇÃO!

Em caso de não utilização, proteger os contactos do acumulador. Peças metálicas soltas podem provocar curto-circuito dos contactos, havendo perigo de explosão e incêndio!

Estado de carga do acumulador

- Premindo a tecla, pode verificar-se o estado de carga no LED de indicação do estado do acumulador.

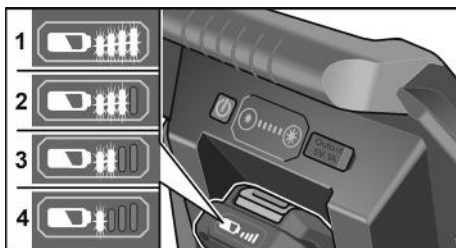

A indicação apaga-se após 5 segundos.

Se um LED pisca, é necessário carregar o acumulador. Se, depois de se premir a botão, nenhum LED se acender, o acumulador está avariado e tem de ser substituído.

Modo ECO

Os luzes de trabalho de LEDs alimentadas por acumulador estão equipadas com uma função de lembrete em caso de baixo nível de carga do acumulador. Depois de piscar 3 vezes, a luz muda automaticamente para o modo ECO com uma potência luminosa de 300 lm. Há tempo suficiente para mudar o acumulador.

A indicação de luminosidade pisca no modo ECO.

- Premindo demoradamente a tecla para reduzir a luminosidade, pode mudar-se a luz manualmente para o modo ECO para uma duração de funcionamento a mais longa possível.
- Premindo qualquer uma das teclas, permite voltar a sair do modo ECO, desde que o nível do acumulador seja suficiente.

Interruptor de Lig./Deslig.

- Ligar ou desligar a luz de trabalho de LEDs alimentada por acumulador premindo o interruptor de ligar/desligar.



- Premindo as teclas da intensidade luminosa, pode alterar-se a potência luminosa.

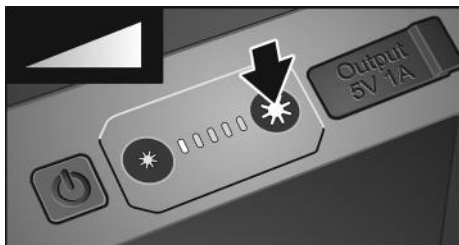

Porta USB-C

Com a porta USB-C integrada é possível carregar, por exemplo, smartphones.



i INDICAÇÃO

Com a lâmpada desligada, a ligação USB-C é automaticamente desativada após 2h.

Montagem

- Para montar a luz de trabalho de LEDs alimentada por acumulador na parede, utilizar os orifícios para fixação à parede.

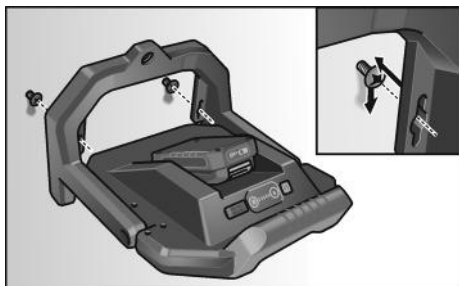

- Para montar a luz de trabalho de LEDs alimentada por acumulador no tripé, utilizar a rosca (5/8").

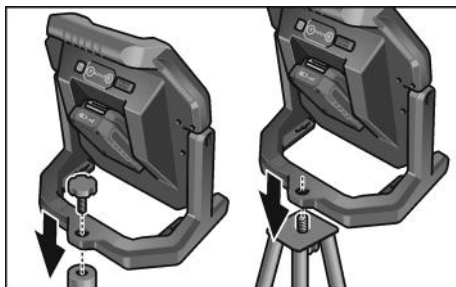

Função de gancho

⚠ ATENÇÃO!

A utilização do gancho efetua-se por conta e risco do próprio utilizador!

i INDICAÇÃO

Recomendamos a colocação da luz de trabalho de LEDs alimentada por acumulador sobre uma superfície segura ou enroscando-o num tripé estável.

- Para pendurar a luz de trabalho de LEDs alimentada por acumulador, abrir desdobrando o gancho da armação (1.), rodar 180° (2.) e pendurar (3.).

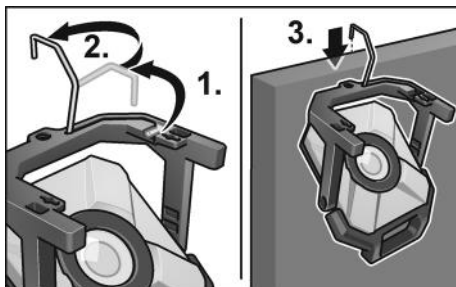

Função de inclinação

- A cabeça de iluminação pode ser inclinada 90° para cima e cerca de 20° para baixo.

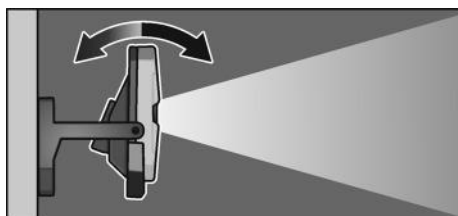
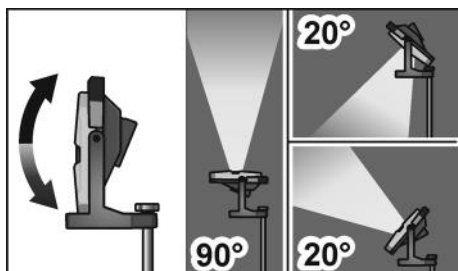

Manutenção e tratamento

Limpeza

AVISO!

Antes de qualquer intervenção no aparelho, retirar o acumulador do aparelho. Não utilizar água ou produtos de limpeza líquidos.

- Eliminar da caixa do aparelho sujidade e poeira com um pincel ou pano seco.

Reparações

As reparações devem ser executadas, exclusivamente, por Serviços Técnicos autorizados pelo fabricante.

Peças de reparação e acessórios

Desenhos de explosão e listas de peças de reparação podem ser consultados na nossa Homepage: www.flex-tools.com

Indicações sobre reciclagem

AVISO!

Os aparelhos elétricos fora de serviço devem ser inutilizados antes de serem eliminados:

- aparelhos elétricos com conexão à rede por remoção do cabo de rede,
- aparelhos elétricos alimentados por acumulador por remoção do acumulador.



Só para os países da UE:

Não colocar os aparelhos elétricos no lixo doméstico!

Em conformidade com a Diretiva Europeia 2012/19/UE sobre aparelhos elétricos e eletrónicos usados e com a transposição para o Direito Nacional, os aparelhos elétricos usados têm de ser reunidos separadamente e encaminhados para o reaproveitamento sem poluição do meio ambiente.



Recuperação de matérias-primas em vez de eliminação de resíduos.

O aparelho, respectivos acessórios e embalagem deverão ser encaminhados para reaproveitamento compatível com o meio ambiente. A identificação dos componentes de plástico permite a correta separação para reciclagem.



AVISO!

Não deitar acumuladores/baterias no lixo doméstico, para o fogo ou para a água. Não abrir acumuladores já inutilizados.

Acumuladores/baterias devem ser juntos e reciclados de forma não poluente para o meio ambiente.



Só para os países da UE:

De acordo com a directiva 2006/66/CE, acumuladores/baterias com defeito ou fora de uso têm que ser reciclados.



INDICAÇÃO

Informe-se sobre possibilidades de reciclagem junto do agente especializado!

Exclusão de responsabilidades

O fabricante e seus representantes não se responsabilizam por danos e perda de lucros, resultantes da interrupção do negócio, provocada pelo produto ou pela possível não utilização do mesmo.

O fabricante e seus representantes não se responsabilizam por danos provocados por uma utilização inadequada ou em conjugação com produtos de outros fabricantes.

Inhoud

Gebruikte symbolen	45
Symbolen op het gereedschap	45
Voor uw veiligheid	45
Technische gegevens	47
In één oogopslag	48
Gebruiksaanwijzing	49
Onderhoud en verzorging	51
Afvoeren van verpakking en machine ..	51
Uitsluiting van aansprakelijkheid	52

Gebruikte symbolen

WAARSCHUWING!

Geeft een onmiddellijk dreigend gevaar aan. Als de waarschuwing niet in acht wordt genomen, dreigen levensgevaarlijke of zeer ernstige verwondingen.

VOORZICHTIG!

Geeft een mogelijk gevaarlijke situatie aan. Als de aanwijzing niet in acht wordt genomen, kunnen persoonlijk letsel of materiële schade het gevolg zijn.

LET OP

Geeft gebruikstips en belangrijke informatie aan.

Symbolen op het gereedschap



Lees de gebruiksaanwijzing voordat u het gereedschap in gebruik neemt!



Afvoeren van verpakking en machine (zie pagina 51)



Niet in de lichtbron kijken!



Een minimale afstand aanhouden tot alle verlichte oppervlakken en objecten. Als die afstand niet wordt aangehouden, bestaat het risico van oververhitting van de verlichte objecten!



Lampen voor gebruik in zware omstandigheden



Elektrische veiligheidsklasse III (veilige extra lage spanning)

Voor uw veiligheid

WAARSCHUWING!

Voordat u het apparaat gebruikt, moet u:

- deze gebruiksaanwijzing,
- de actueel geldige bedrijfsvoorschriften en de ongevalpreventievoorschriften lezen en opvolgen

Dit apparaat is uiterst geavanceerd en is geconstrueerd volgens de erkende veiligheidsvoorschriften. Desalniettemin kan het apparaat tijdens het gebruik een gevaar vormen voor het leven en de gezondheid van de gebruiker of een andere persoon of het apparaat of andere voorwerpen beschadigen. De lamp mag alleen voor het beoogde doel en in perfecte staat gebruikt worden. Gebreken die de veiligheid in gevaar brengen, moeten onmiddellijk verholpen worden.

Gebruik volgens bestemming

De LED-accubouwlamp CL 5000 12/18 / CL 10000 12/18 is bedoeld

- voor professioneel gebruik in de industrie en door de vakman,
- voor het gericht verlichten van de werkplek,
- voor de verlichting van ruimten.

De LED-accubouwlamp CL 5000 12/18 / CL 10000 12/18 is niet geschikt

- voor de verlichting in het wegverkeer.

Veiligheidsinstructies voor LED-accubouwlamp

WAARSCHUWING!

Lees alle veiligheidsvoorschriften en aanwijzingen. Als de veiligheidsvoorschriften en aanwijzingen niet in acht worden genomen, kan dit een elektrische schok, brand en/of ernstig letsel tot gevolg hebben. Bewaar alle veiligheidsvoorschriften en aanwijzingen voor de toekomst.

- Werk met de LED-accubouwlamp niet in een explosiegevaarlijke omgeving.
- Richt de lichtstraal niet op personen of dieren en kijk zelf niet in de lichtstraal, ook niet vanaf een grote afstand.
- Dek de lampkop niet af terwijl de LED-accubouwlamp in gebruik is. De lampkop wordt tijdens de werking warm en kan verbrandingen veroorzaken als de warmte zich ophoopt.
- Gebruik de LED-accubouwlamp niet in het wegverkeer.
- Neem vóór alle werkzaamheden aan de LED-accubouwlamp (zoals montage en onderhoud) en bij het vervoeren en opbergen altijd de accu uit de LED-accubouwlamp.
- Laat kinderen de LED-accubouwlamp niet gebruiken. Deze is bestemd voor professioneel gebruik. Kinderen kunnen onbedoeld zichzelf of anderen verblinden.
- Bescherm de accu tegen hitte, bijvoorbeeld ook tegen voortdurend zonlicht, vuur, water en vocht. Er bestaat explosiegevaar.
- Bij beschadiging en onjuist gebruik van de accu kunnen er dampen vrijkomen. Zorg voor frisse lucht en raadpleeg bij klachten een arts. De dampen kunnen de luchtwegen irriteren.
- Door spitse voorwerpen zoals spijkers en schroevendraaiers of door krachthinwerking van buitenaf kan de accu beschadigd worden. Er kan een interne kortsluiting ontstaan en de accu kan ontbranden, roken, exploderen of oververhit raken.

- De lichtbron in deze lamp mag alleen door de fabrikant of zijn technische dienst of een dergelijke gekwalificeerde persoon worden vervangen.

Veiligheidsvoorschriften voor de omgang met accu's

- Open de accu niet. Er is risico op kortsluiting.
- Bescherm de accu tegen hitte, bijvoorbeeld door langdurige inwerking van zonlicht, en tegen vuur, water en vocht. Er bestaat explosiegevaar.
- Bij beschadiging of onjuist gebruik van de accu kunnen er dampen vrijkomen. Zorg voor frisse lucht en raadpleeg bij klachten een arts. De dampen kunnen de luchtwegen irriteren.
- Bij verkeerd gebruik kan vloeistof uit de accu lekken. Voorkom contact. Spoel bij onvoorzien contact met water af. Wanneer de vloeistof in de ogen komt, dient u bovendien een arts te raadplegen. Gelekte accuvloeistof kan tot huidirritaties en verbrandingen leiden.
- Gebruik FLEX-accu's uitsluitend in combinatie met FLEX-machines en FLEX-accessoires. Alleen op deze manier wordt de accu beschermd tegen gevaarlijke overbelasting.
- Laad accu's alleen op in oplaadapparaten die door de fabrikant worden geadviseerd. Voor een oplader die voor een bepaald type accu geschikt is, bestaat brandgevaar wanneer deze met andere accu's wordt gebruikt.
- Door spitse voorwerpen zoals spijkers en schroevendraaiers of door krachthinwerking van buitenaf kan de accu beschadigd worden. Er kan een interne kortsluiting ontstaan en de accu kan ontbranden, roken, exploderen of oververhit raken.

Technische gegevens

	CL 5000 12/18		CL 10000 12/18
Machinetype	LED-accubouwlamp		
Lithiumionaccu	V/Ah	12/2,5 12/4,0 18/2,5 18/5,0 18/8,0	
Verlichtingsduur - 12/2,5 - 12/4,0 - 18/2,5 - 18/5,0 - 18/8,0	h/min	1h 25min -10% 2h -10% 1h 30min -10% 3h -10% 4h 45min -10%	1h 25min -10% 2h 20min -10% 40min -10% 1h 27min -10% 2h 10min -10%
Max. totale lichtstroom (+ 18V-accu)	lm	5000	10000
Gewicht (zonder accu)	kg	1,9	3,6
Grootte (LxBxH)	mm	294x214x200	349x290x208
Aanbouwhoogte (alleen binnen gebruiken)	m	≤3	
Isolatieklasse		III / 	
IP Code		IP65 (zonder accu)	
IK Code		IK07	

In één oogopslag

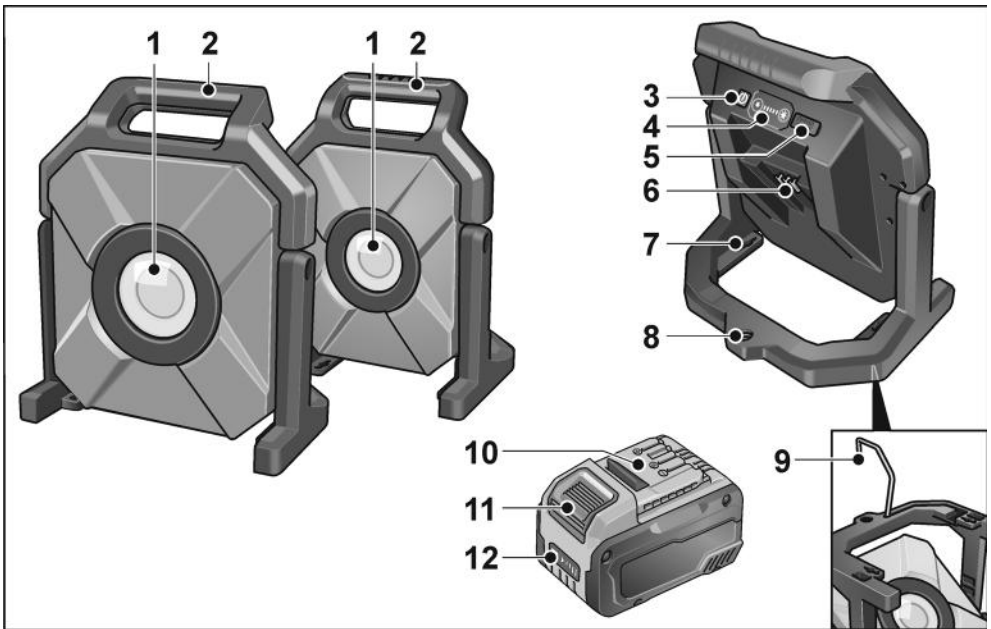

- | | | | |
|---|-------------------------------------|----|---------------------------------------|
| 1 | Beschermglas lampkop | 7 | Bevestigingsopeningen voor wandhouder |
| 2 | Greep | 8 | Schroefdraad (5/8") voor statief |
| 3 | Aan/uit-schakelaar | 9 | Frame met haak voor wandhouder |
| 4 | Toetsen voor de verlichtingssterkte | 10 | Accu |
| | Instellen van de lichtsterkte | 11 | Ontgrendelknop voor accu |
| 5 | USB-C- aansluiting | 12 | Statusindicatie accu |
| 6 | Insteeksleuf voor accu | | |

Gebruiksaanwijzing

⚠ WAARSCHUWING!
Voor alle werkzaamheden aan het apparaat de accu eruit nemen.

Voor de ingebruikneming

Pak het apparaat en de accessoires uit en controleer of het volledig geleverd is en geen transportschade heeft.

Accu plaatsen/vervangen

- Druk de geladen accu in het apparaat totdat deze volledig vastklikt.

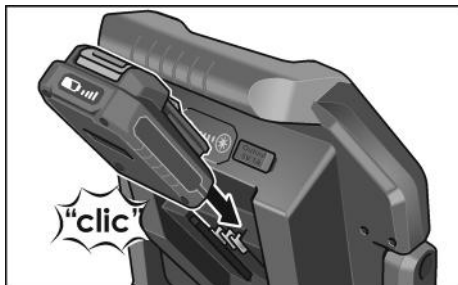

- Voor het verwijderen van de accu op de ontgrendelingstoets (1.) drukken en de accu eruit (2.) trekken.

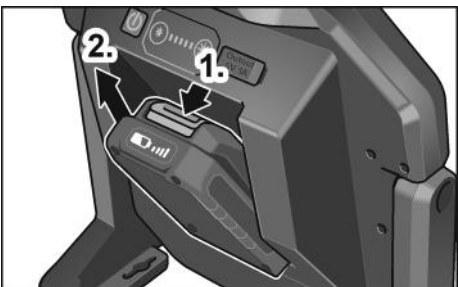

⚠ VOORZICHTIG!
Bescherm de contacten van de accu als u deze niet gebruikt. Losse metalen delen kunnen de contacten kortsluiten. Er bestaat explosie- en brandgevaar!

Oplaadstatus van de accu

- De oplaadstatus van de accu is te controleren met de LED van de accustatus-indicator.

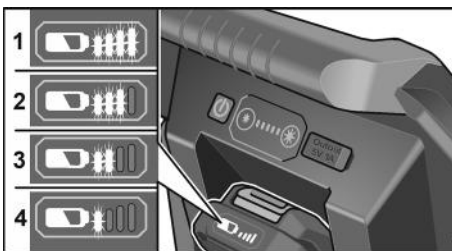

De indicator gaat na 5 seconden uit.

Als de LED knippert, moet de accu worden opgeladen. Als de LED na het indrukken van de knop niet oplicht, is de accu defect en moet deze worden vervangen.

ECO-modus

De LED-accubouwlamp is uitgerust met een herinneringsfunctie voor een bijna lege accu. Na 3 flitsen schakelt de lamp automatisch over naar de ECO-modus met een lichtsterkte van 300 LM. Er blijft genoeg tijd over om de accu te vervangen.

In de ECO-modus knippert de helderheidsindicator.

- Door de helderheidsreductietoets ingedrukt te houden, kunt u de lamp handmatig in de ECO-modus schakelen voor de langst mogelijke gebruiksduur.
- U kunt de ECO-modus verlaten door op een willekeurige toets te drukken, voor zover het accuniveau voldoende is.

In- en uitschakelen

- LED-accubouwlamp door indrukken van de aan-/uit-schakelaar in- of uitschakelen.



- Door de toetsen voor de verlichtingssterkte in te drukken kan de verlichtingssterkte gewijzigd worden.

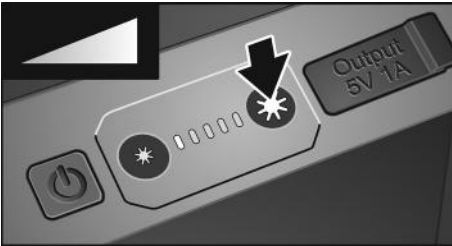

USB-C-aansluiting

Met de geïntegreerde USB-C-aansluiting kunnen bijvoorbeeld smartphones worden opgeladen.



i LET OP

Als de lamp uitgeschakeld is, wordt de USB-C-aansluiting na twee uur automatisch gedeactiveerd.

Montage

- Gebruik de gaten in de wandbeugel om de LED-accubouwlamp aan de muur te bevestigen.

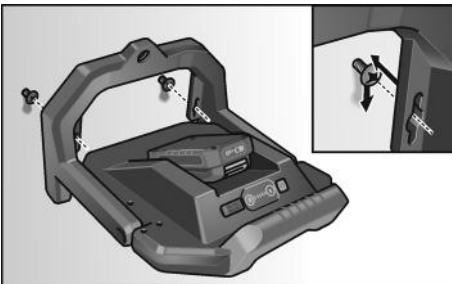

- Gebruik de schroefdraad (5/8") om de LED-accubouwlamp op het statief te monteren.

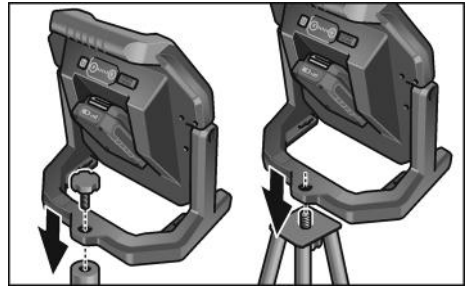

Haakfunctie

⚠ VOORZICHTIG!

Het gebruik van de haak gebeurt op eigen risico!

i LET OP

Wij adviseren om de LED-accubouwlamp op een stevige ondergrond te plaatsen of om deze op een stabiel statief vast te schroeven.

- Voor het ophangen van de LED-accubouwlamp de haak uit het frame uitklappen (1.) 180° draaien (2.) en ophangen (3.).

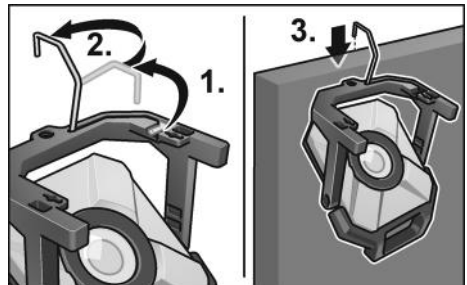

Zwenkfunctie

- De lampkop kan 90° naar boven en 20° naar onderen gekanteld worden.

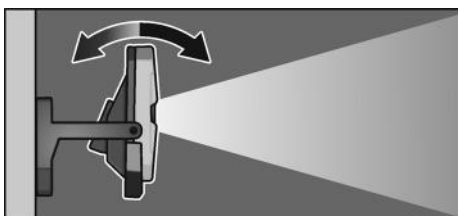
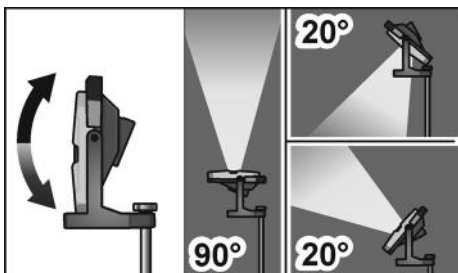

Onderhoud en verzorging

Reiniging

WAARSCHUWING!

Voor alle werkzaamheden aan het apparaat de accu eruit nemen.

Gebruik geen water of vloeibare reinigingsmiddelen.

- Verwijder vuil en stof met een kwast of droge doek van de behuizing.

Reparaties

Laat reparaties uitsluitend uitvoeren door een door de fabrikant erkende klantenservice.

Vervangingsonderdelen en toebehoren

Explosietekeningen en onderdelenlijsten vindt u op onze website:

www.flex-tools.com

Afvoeren van verpakking en machine

WAARSCHUWING!

Afgedankte elektrische gereedschappen moeten onbruikbaar gemaakt worden voordat deze worden afgevoerd:

- op het lichtnet aangesloten elektrische apparaten door verwijdering van het netsnoer,
- op accu's werkende elektrische apparaten door verwijdering van de accu.



Alleen voor EU-landen:

Gooi elektrische gereedschappen niet bij het huisvuil!

Volgens de Europese richtlijn 2012/19/EG betreffende afgedankte elektrische en elektronische apparatuur en de omzetting van de richtlijn in nationaal recht moeten afgedankte elektrische apparaten apart worden ingezameld en op een voor het milieu verantwoorde wijze worden gerecycled.



Terugwinnen van grondstoffen in plaats van weggooien van afval.

Gereedschap, toebehoren en verpakking dienen op een voor het milieu verantwoorde manier te worden hergebruikt.

De kunststof delen zijn gekenmerkt om deze per soort te kunnen recycleren.

WAARSCHUWING!

Gooi accu's en batterijen niet bij het huisvuil, in het vuur of in het water.

Demonteer versleten accu's niet.

Accu's en batterijen moeten worden ingezameld, gerecycled of op een voor het milieu verantwoorde wijze worden afgevoerd.



Alleen voor EU-landen:

Volgens richtlijn 2006/66/EG moeten defecte of versleten accu's en batterijen worden gerecycled.



LET OP

Vraag uw vakhandel naar de mogelijkheden om uw oude gereedschap af te geven!

Uitsluiting van aansprakelijkheid

De fabrikant en zijn vertegenwoordiger zijn niet aansprakelijk voor schade en verloren winst door onderbreking van de werkzaamheden die door het product of het niet-mogelijke gebruik van het product zijn veroorzaakt.

De fabrikant en zijn vertegenwoordiger zijn niet aansprakelijk voor schade die door ondeskundig gebruik of in combinatie met producten van andere fabrikanten is veroorzaakt.

Indhold

Anvendte symboler	53
Symboler på apparatet	53
For din egen sikkerheds skyld	53
Tekniske data	55
Oversigt	56
Brugsanvisning	57
Vedligeholdelse og pleje	59
Bortskaffelsehenvvisninger	59
Ansvarsudelukkelse	59

Anvendte symboler

ADVARSEL!

Betegner en umiddelbar truende fare. Ved tilsidesættelse af henvisningen opstår der livsfare eller fare for alvorlig tilskadekomst.

FORSIGTIG!

Betegner en mulig farlig situation. Ved tilsidesættelse af henvisningen er der fare for tilskadekomst eller materielle skader.

BEMÆRK

Betegner anvendelsestips og vigtige informationer.

Symboler på apparatet



Læs betjeningsvejledningen inden ibrugtagning!



Bortskaffelsehenvvisninger (se side 59)!



Kig ikke direkte ind i lyskilden!



Overhold minimumafstanden til alle oplyste overflader og genstande. Hvis afstanden underskrides, er der risiko for overophedning af oplyste genstande!



Lamper til krævende arbejde



Kapslingsklasse III
(beskyttelseslavspænding)

For din egen sikkerheds skyld

ADVARSEL!

Før du tager enheden i brug, skal du læse og følge:

- denne betjeningsvejledning,
- de aktuelt gældende driftsforskrifter og forskrifterne vedrørende forebyggelse af ulykker

Denne enhed er topmoderne og er konstrueret i overensstemmelse med anerkendte sikkerhedsforskrifter. Ikke desto mindre kan apparatet udgøre en risiko for brugerens eller tredjemands liv og sundhed under brug, eller enheden eller andre genstande kan blive beskadiget. Lampen må kun anvendes til det formål, som den er beregnet til, og kun hvis den er i perfekt stand. Mangler, som kan påvirke sikkerheden, skal straks afhjælpes.

Bestemmelsesmæssig brug

Den batteridrevne LED-projektør CL 5000 12/18 / CL 10000 12/18 er beregnet

- til erhvervmæssig brug inden for industri og håndværk,
- til målrettet at oplyse en arbejdsplads,
- til at oplyse lokaler.

Den batteridrevne LED-projektør CL 5000 12/18 / CL 10000 12/18 er ikke egnet

- som belysning i trafikken.

Sikkerhedsforskrifter til batteridrevet LED-projektør

ADVARSEL!

Læs venligst alle sikkerhedshenvisninger og anvisninger. I tilfælde af manglende overholdelse af sikkerhedshenvisningerne og anvisningerne er der risiko for elektriske stød, brand og/eller alvorlige kvæstelser. Opbevar venligst alle sikkerhedshenvisninger og anvisninger for senere brug.

- Brug ikke den batteridrevne LED-projektør i eksplosionsfarlige miljøer.
- Ret aldrig lysstrålen mod mennesker eller dyr og se aldrig selv ind i lysstrålen, heller ikke fra en større afstand.
- Dæk ikke lampehovedet til, når den batteridrevne LED-projektør er i drift. Lampehovedet bliver varmt under drift og kan forårsage forbrændinger, når varmen stuves op
- Brug ikke den batteridrevne LED-projektør i den offentlige trafik.
- Før du udfører arbejde på den batteridrevne LED-projektør (f.eks. montering, vedligeholdelse etc.) samt ved transport og opbevaring, skal du tage batteriet ud af den batteridrevne LED-projektør.
- Opbevar den batteridrevne LED-projektør utilgængeligt for børn. Den er beregnet til professionel brug. Børn kan komme til at blænde både sig selv og andre personer.
- Akkuen må ikke udsættes for høj varme, og heller ikke for f.eks. konstant sollys, åben ild, vand eller fugt. Risiko for eksplosion.
- Der kan slippe dampe ud ved beskadigelse og usagkyndig brug af akkumulatoren. Luft straks ud og i tilfælde af kvalme og ubehag, opsøg læge. Dampene kan irritere luftvejene.
- Akkuen kan beskadiges af spidse genstande, f.eks. søm eller skruetrækkere, eller ved udefra kommende kraftpåvirkning. Der kan opstå intern kortslutning, og akkuen kan brænde, ryge, eksplodere eller blive overophedet.

- De lyskilder, der findes i lampene, må kun udskiftes af producenten, producentens kundeservice eller en tilsvarende kvalificeret person.

Sikkerhedsanvisninger for håndtering af akkuer

- Åbn ikke akkuen. Der er fare for kortslutning.
- Beskyt akkuen mod varme, f.eks. også mod vedvarende sollys, ild, vand og fugt. Der er eksplosionsfare.
- Ved beskadigelse og ukorrekt brug af akkuen kan der sive dampe ud. Luft straks ud, og opsøg en læge i tilfælde af kvalme eller ubehag. Dampene kan irritere luftvejene.
- Hvis akkuen anvendes forkert, kan der slippe væske ud af akkuen. Undgå at komme i kontakt med denne væske. Hvis det alligevel skulle ske, skylles med vand. Søg læge, hvis væsken kommer i øjnene. Akku-væske kan give hudirritation eller forbrændinger.
- Brug kun FLEX-batterier sammen med FLEX-maskiner og FLEX-tilbehør. Kun på den måde kan du beskytte batteriet mod farlig overbelastning.
- Oplad kun akkuer med ladeaggregater, der er anbefalet af producenten. Et ladeaggregat, der er egnet til en bestemt type akkuer, må ikke benyttes med andre akkuer – brandfare.
- Akkuen kan beskadiges af spidse genstande, f.eks. søm eller skruetrækkere, eller ved udefra kommende kraftpåvirkning. Der kan opstå intern kortslutning, og akkuen kan brænde, ryge, eksplodere eller blive overophedet.

Tekniske data

	CL 5000 12/18		CL 10000 12/18
Apparattype	batteridrevet LED-projektør		
Li-ion-akku	V/Ah	12/2,5 12/4,0 18/2,5 18/5,0 18/8,0	
Lystid - 12/2,5 - 12/4,0 - 18/2,5 - 18/5,0 - 18/8,0	t/min	1t 25min -10% 2h -10% 1t 30min -10% 3h -10% 4t 45min -10%	1t 25min -10% 2t 20min -10% 40min -10% 1t 27min -10% 2t 10min -10%
Maks. samlet lysstrøm (+18-V-akkuen)	lm	5000	10000
Vægt (uden akkuen)	kg	1,9	3,6
Størrelse (LxBxH)	mm	294x214x200	349x290x208
Monteringshøjde (må kun anvendes inden døre)	m	≤3	
Beskyttelsesklasse		III / 	
IP Code		IP65 (uden akkuen)	
IK Code		IK07	

Oversigt

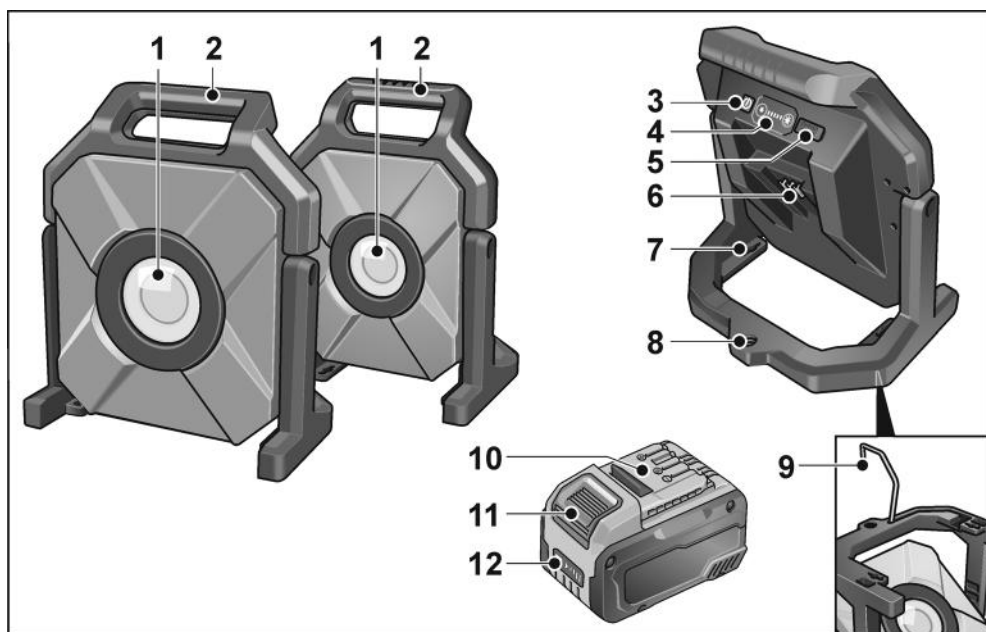

1 Beskyttelsesglas lampehoved

2 Greb

3 Tænd/Sluk

4 Knapper til lysintensitet

Indstilling af lysstyrke

5 USB-C-tilslutning

6 Indskubningsåbning til akku

7 Huller til vægholder

8 Gevind (5/8") til stativ

9 Stel med kroge til vægmontering

10 Trin

11 Akku

12 Frigørelsesknap til akku

13 Akku-tilstandsvisning

Brugsanvisning

ADVARSEL!

Tag batteriet ud før alt arbejde på enheden.

Inden ibrugtagning

Pak apparatet og tilbehøret ud, og kontrollér om leveringen er komplet og om der evt. er opstået transportskader.

Isætning/skift af akku

- Tryk det opladede batteri ind i apparatet, indtil det går i indgreb.

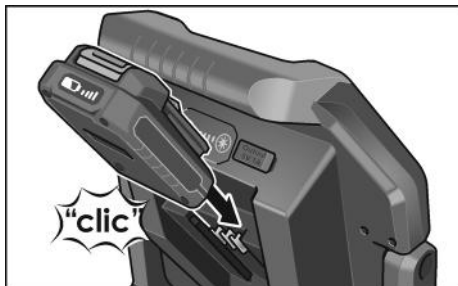

- Når du skal tage batteriet ud igen, skal du trykke på oplåsningsknappen (1.) og trække batteriet ud (2.).

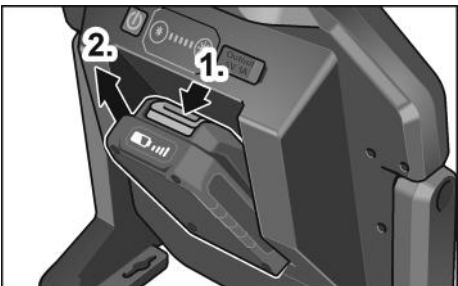

FORSIGTIG!

Når akkuen ikke er i brug, skal kontakterne på den beskyttes. Løse metaldele kan kortslutte kontakterne, eksplosions- og brandfare!

Akkuens ladetilstand

- Ved tryk på knappen kan man på lysdioden til akku-tilstandsvisning kontrollere ladetilstanden.

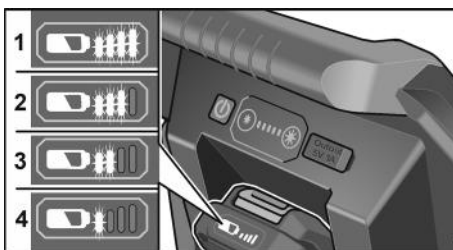

Visningen forsvinder efter 5 sekunder.

Hvis en af lysdioderne blinker, skal akkuen op-lades. Hvis ingen lysdiode lyser efter tryk på knappen, er akkuen defekt og skal udskiftes.

ECO-tilstand

De batteridrevne LED-projektører er udstyret med en påmindelsesfunktion, som gør opmærksom på, når batteriniveauet er lavt. Når den har blinket 3 gange, skifter lampen automatisk til ECO-tilstand med en lysstyrke på 300 LM. Der er tilstrækkelig tid til at skifte batteri.

I ECO-tilstand blinker lysstyrkevisningen.

- Hvis du trykker længe på knappen til reduktion af lysstyrke, kan du indstille lampen manuelt i ECO-tilstand for at opnå så lang en driftsvarighed som muligt.
- Hvis du trykker på en vilkårlig knap, kan du forlade ECO-tilstand igen, så snart batteriniveauet er tilstrækkeligt højt.

Tænd og sluk

- Den batteridrevne LED-projektør tændes eller slukkes ved at trykke på tænd-/sluk-knappen.



- Lysstyrken ændres ved at trykke på knappen til indstilling af lysstyrke.

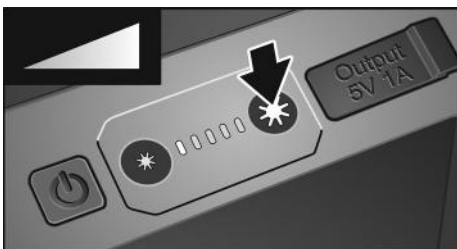

USB-C-tilslutning

Med den integrerede USB-C-tilslutning kan du for eksempel oplade smartphones.



i BEMÆRK

Når lampen er slukket, deaktiveres USB-C-tilslutningen automatisk efter 2 timer.

Montering

- Brug hullerne til vægholderen, hvis du skal montere den batteridrevne LED-projektør på væggen.

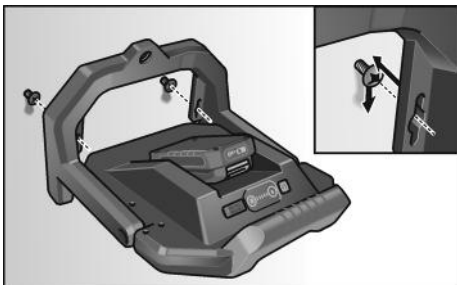

- Brug gevindet (5/8"), hvis du skal montere den batteridrevne LED-projektør på stativet.

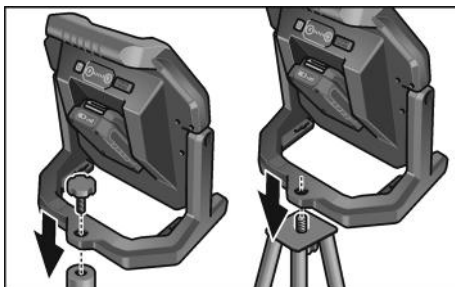

Krogfunktion

⚠ FORSIGTIG!
Brugen af kroge sker på eget ansvar!

i BEMÆRK
Vi anbefaler, at du anbringer den batteridrevne LED-lampe på et sikkert underlag eller skruer den på et stabilt stativ.

- Hvis du vil hænge den batteridrevne LED-projektør op, skal du klappe krogen ud fra stellet (1.), dreje den 180° (2.) og hænge projektøren op (3.).

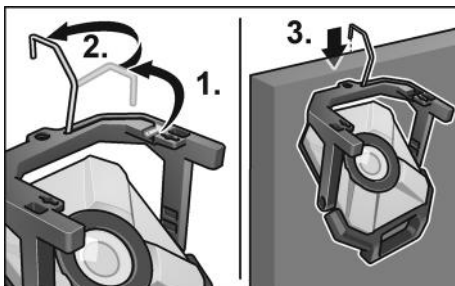

Svingfunktion

- Lampehovedet kan vippes 90° opad og 20° nedad.

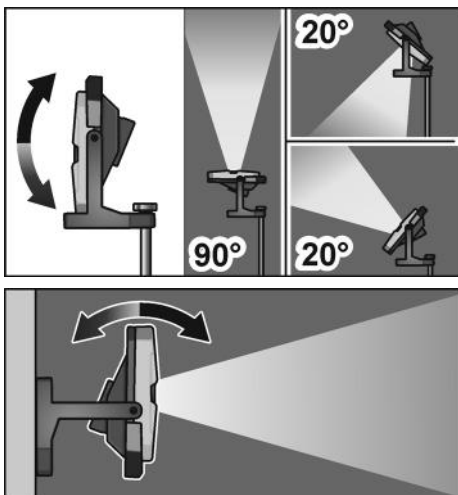

Vedligeholdelse og pleje

Rengøring

⚠ ADVARSEL!

Tag batteriet ud før alt arbejde på enheden. Der må ikke anvendes vand eller flydende rengøringsmidler.

- Fjern snavs og støv fra huset med en pensel eller tørre klude.

Reparationer

Reparationer må udelukkende udføres af et kundeserviceværksted, der er autoriseret af producenten.

Reserve dele og tilbehør

Eksplorationstegninger og reservedelslister finder du på vores hjemmeside:

www.flex-tools.com

Bortskaffelseshenvisninger

⚠ ADVARSEL!

Udtjent elværktøj skal gøres ubrugeligt før bortskaffelse:

- ledningsdrevet elværktøj ved at fjerne ledningen
- batteridrevet elværktøj ved at fjerne batteriet.



Kun for EU-lande:

Elværktøj må ikke bortskaffes sammen med husholdningsaffaldet!

I henhold til europæisk direktiv 2012/19/EU om affald af elektrisk og elektronisk udstyr og implementering i national ret skal udtjente elapparater indsamles separat og afleveres på et indsamlingssted for materiale genvinding.



Genvinding af råstoffer i stedet for fjernelse af affald.

Maskine, tilbehør og emballage skal affaldsbehandles miljørigtigt. Plastdelene er mærket til sortering efter affaldstype.



ADVARSEL!

Akkumulatorer/batterier er ikke normalt affald og må derfor ikke destrueres sammen med normalt husholdningsaffald, brændes eller kastes i vand. Udtjente akkumulatorer må ikke åbnes.

Akkumulatorer/batterier skal indsamles, anvendes til genbrug eller bortskaffes miljøvenligt.



Kun for EU-lande:

I henhold til europæisk direktiv 2006/66/EF skal defekte eller udtjente akkumulatorer/batterier indsamles separat og afleveres på et indsamlingssted for materiale genvinding.



BEMÆRK

Faghandlen giver oplysninger om bortskaffelsesmuligheder!

Ansvarsudelukkelse

Fabrikanten og hans repræsentant hæfter ikke for skader og fortjeneste som virksomheden evt. er gået glip af som følge af driftsafbrydelse i virksomheden, forårsaget af produktet eller fordi produktet ikke kunne benyttes. Fabrikanten og dennes repræsentant hæfter ikke for skader opstået som følge af usagkyndig anvendelse eller i forbindelse med produkter fra andre fabrikanter.

Innhold

Anvendte symboler	60
Symbolene på apparatet	60
For din egen sikkerhet	60
Tekniske data	62
Et overblikk	63
Bruksanvisning	64
Vedlikehold og pleie	66
Henvisninger om skroting	66
Utelukkelse av ansvar	66

Anvendte symboler

ADVARSEL!

Gjør oppmerksom på en umiddelbar truende fare. Det kan oppstå livsfare eller fare for alvorlige skader dersom dette ikke blir fulgt.

FORSIKTIG!

Gjør oppmerksom på en situasjon som kan være farlig. Det kan oppstå skader på personer eller ting dersom dette ikke blir fulgt.

HENVISNING

Betegner tips om bruken og viktige informasjoner.

Symbolene på apparatet



Betjeningsveiledningen må leses før ibruktaking!



Henvisninger om skroting (se side 66)!



Ikke se rett inn i lyskilden!



Overhold minsteavstanden til alle bestrålte overflater og gjenstander. Ved underskridelse av avstanden er det fare for overoppheting av de bestrålte gjenstandene!



Lamper for tøff drift



Beskyttelsesklasse III
(beskyttelseslavspenning)

For din egen sikkerhet

ADVARSEL!

Før du bruker apparatet, må du lese og følge:

- denne bruksanvisningen,
 - de gjeldende driftsforskriftene og forskriftene for ulykkesforebygging
- Dette apparatet er i dagens tekniske stand og er konstruert i samsvar med anerkjente sikkerhetstekniske regler. Likevel kan apparatet under bruk representere en fare for liv og helse til brukeren eller en tredjeperson, eller apparatet og andre gjenstander kan bli skadet. Lampen må bare brukes i henhold til -formålet og i feilfri tilstand. Mangler som påvirker sikkerheten, må utbedres umiddelbart.

Forskriftsmessig bruk

Det batteridrevne LED-arbeidslyset CL 5000 12/18 / CL 10000 12/18 er egnet

- for kommersiell bruk innenfor industri og håndverk,
- for punktvis belysning av arbeidsplassen;
- for belysning av rom:

Det batteridrevne LED-arbeidslyset

CL 5000 12/18 / CL 10000 12/18 er ikke egnet

- eller som lys i veitrafikken.

Sikkerhetsanvisninger for batteridrevet LED-arbeidslys

ADVARSEL!

Les igjennom alle sikkerhetshenvisningene og anvisningene. Forsømmelser når det gjelder overholdelsen av sikkerhetshenvisningene og anvisningene, kan føre til elektrisk støt, brann og/eller alvorlige skader.

Oppbevar alle sikkerhetshenvisningene og anvisningene for senere bruk.

- Ikke arbeid med det batteridrevne LED-arbeidslyset i eksplosjonsfarlige omgivelser.
- Rett lysstrålen ikke mot personer eller dyr og ikke se rett inn i lysstrålen, heller ikke fra større avstander.
- Ikke dekk til lyshodet under bruk av det batteridrevne LED-arbeidslyset.. Lyspæren varmes opp under driften og kan forårsake for-brenning dersom varmen stuer seg opp.
- Ikke bruk det batteridrevne LED-arbeidslyset i veitrafikk.
- Før alt arbeid på det batteridrevne LED-arbeidslyset (f.eks. montering, vedlikehold osv.), samt under transport og oppbevaring, må du ta batteriet ut av det batteridrevne LED-arbeidslyset.
- La ikke barn bruke det batteridrevne LED-arbeidslyset. Den er beregnet for profesjonelt bruk. Barn kan blir utsatt for å blende seg selv eller andre personer med lampen.
- Beskytt akkuet mot varme, f.eks. også mot sollys, brann, vann og fuktighet. Det er fare for eksplosjon.
- Ved skade og ikke sakkyndig bruk av akkuet kan det tre ut damp. Sørg for at det luftes og søk legeråd dersom du føler deg uvel. Dampen kan irritere luftveiene.
- Akkuet kan ta skade på grunn av spisse gjenstander f.eks. spiker eller skrutrekker eller på grunn av ytre påvirkning av kraft. Det kan oppstå en intern kortslutning og akkuet kan ta fyr, eksplodere eller bli overopphetet.
- Lyskilden i denne lampen må skiftes ut av produsenten eller produsentens kundeservice eller en person med tilsvarende kompetanse.

Sikkerhetsanvisninger for håndtering av batterier

- Åpne ikke batteriet. Fare for kortslutning!
- Beskytt batteriet mot varme, f.eks. mot vedvarende solstråling, ild, vann og fuktighet. Eksplosjonsfare!
- Ved skader og feil bruk av batteriet kan det komme ut damp. Sørg for at det luftes og søk legeråd dersom du føler deg uvel. Dampen kan irritere luftveiene.
- Ved gal bruk kan det lekkе væske ut av batteriet. Unngå kontakt med denne væsken. Ved tilfeldig kontakt må det skylles med vann. Hvis det kommer væske i øynene, må du i tillegg oppsøke en lege. Batterivæske som renner ut, kan føre til irritasjoner på huden eller forbrenninger.
- Bruk FLEX-batteriene bare i kombinasjon med FLEX-maskiner og FLEX-tilbehør. Bare da er batteriet beskyttet mot farlig overbelastning.
- Lad batteriet kun opp med ladere som er anbefalt av produsenten. Det er fare for brann hvis en lader som er beregnet til en bestemt type batterier, brukes med andre batterier.
- Batteriet kan bli skadet med spisse gjenstander som f.eks. spiker eller skrutrekker, eller ved ytre kraftpåvirkning. Det kan oppstå intern kortslutning og batteriet kan ta fyr, eksplodere eller bli overopphetet.

Tekniske data

	CL 5000 12/18		CL 10000 12/18
Apparattype	batteridrevet LED-arbeidslys		
Litium ione batteri	V/Ah	12/2,5 12/4,0 18/2,5 18/5,0 18/8,0	
Lysvarighet - 12/2,5 - 12/4,0 - 18/2,5 - 18/5,0 - 18/8,0	h/min	1h 25min -10% 2h -10% 1h 30min -10% 3h -10% 4h 45min -10%	1h 25min -10% 2h 20min -10% 40min -10% 1h 27min -10% 2h 10min -10%
Maks. total lysstrøm (+ 18 V-batteri)	lm	5000	10000
Vekt (uten batteri)	kg	1,9	3,6
Størrelse (LxBxH)	mm	294x214x200	349x290x208
Monteringshøyde (bare innendørs bruk)	m	≤3	
Beskyttelsesklasse		III / 	
IP Code		IP65 (uten batteri)	
IK Code		IK07	

Et overblikk

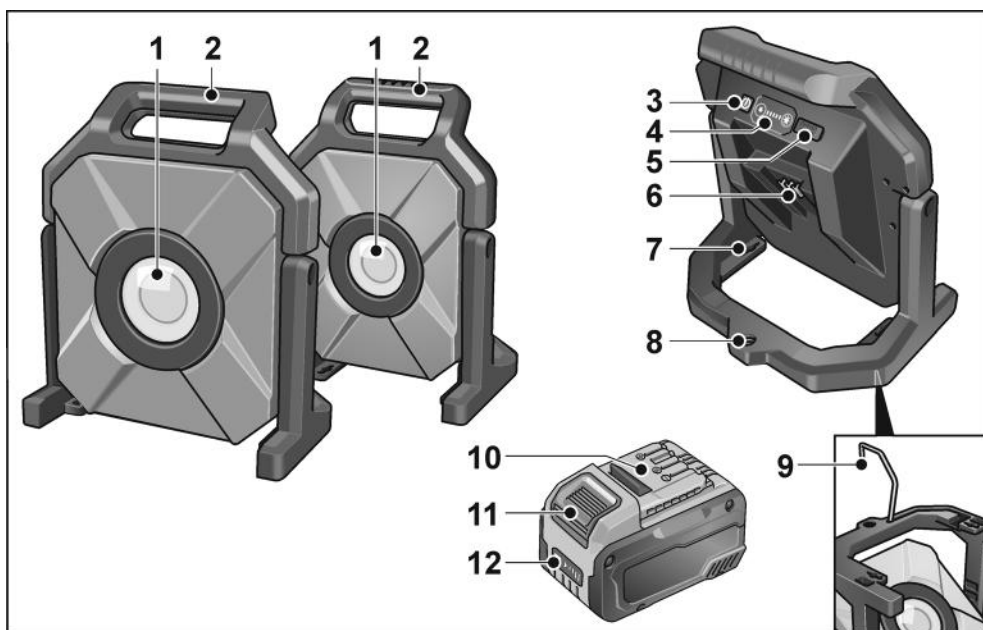

- | | | | |
|---|----------------------------------------------------|----|--------------------------------|
| 1 | Beskyttelsesglass for lyshode | 7 | Hull på veggfestebrakett |
| 2 | Håndtak | 8 | Gjenger (5/8") for stativ |
| 3 | Bryter for inn-/utkopling | 9 | Stativ med krok til veggholder |
| 4 | Knapper for lysstyrke
Innstilling av lysstyrken | 10 | Batteri |
| 5 | USB-C tilkobling | 11 | Løsningstast for batteri |
| 6 | Innskyvingssjakt for batteri | 12 | Batteritilstands-indikator |

Bruksanvisning

ADVARSEL!

Trekk ut batteriet før alt arbeid på batteriet.

Før i bruktaking

Pakk ut Apparatet og tilbehøret og kontroller at leveringen er komplett og at det ikke er oppstått transportskader.

Sette inn / skifte batteri

- Trykk det oppladete batteriet helt inn i apparatet til det går i lås.

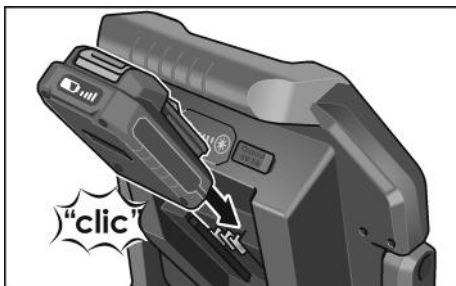

- Batteriet tas ut ved at utløserknappen (1.) trykkes og batteriet trekkes ut (2.).

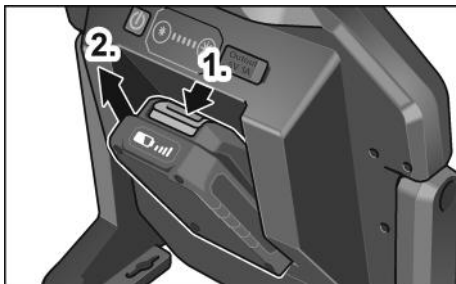

FORSIKTIG!

Når det ikke er i bruk, må kontaktene på akkuset beskyttes.

Løse metalldelel kan kortslutte kontaktene, det er da fare for eksplosjon og brann!

Ladetilstand til batteriet

- Ved å trykke på tasten kan man på LED-en til batteritilstands-indikatoren kontrollere ladetilstanden.

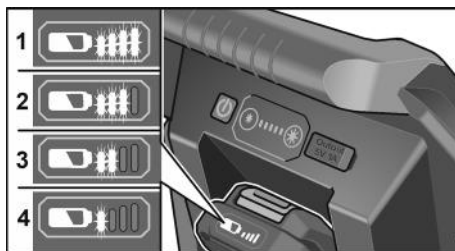

Indikeringen slukker etter 5 sekunder.

Blinker en av LED-ene, må batteriet lades. Når det ikke lyser noen LED-er etter at man trykker tasten, er batteriet defekt og må skiftes.

ECO-modus

De batteridrevne LED-arbeidslysene er utstyrt med en minnefunksjon for lavt batterinivå. Etter 3 gangers blinking slår lampen seg automatisk over i ECO-modus med en lysstyrke på 300 LM. Dette gir nok tid til å skifte batteri.

I ECO-modus blinker lysstyrkeindikatoren.

- Med et langt trykk på knappen for reduksjon av lysstyrken kan man koble lampen manuelt i ECO-modus for lengst mulig driftstid.
- Ved å trykke på en tilfeldig knapp kan man gå ut av ECO-modus igjen hvis batterinivået er tilstrekkelig høyt.

Inn- og utkobling

- Slå det batteridrevne LED-arbeidslyset på og av med på/av-bryteren.



- Lysstyrken kan endres ved å trykke på lysstyrkeknappene på nytt.

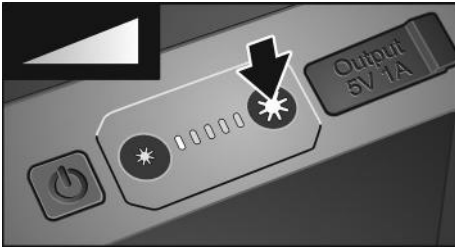

USB-C-tilkobling

Med den integrerte USB-C-tilkoblingen kan man for eksempel lade smarttelefoner.

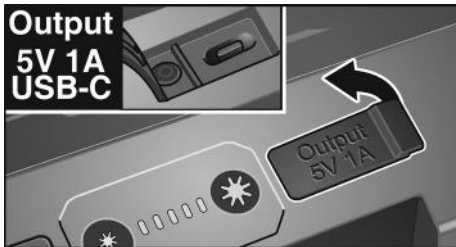

i MERKNAD

Når lampen er slått av, deaktiveres USB-C-inngangen automatisk etter 2 timer.

Montere

- For å montere det batteridrevne LED-arbeidslyset på veggen kan man bruke hullene i veggholderen.

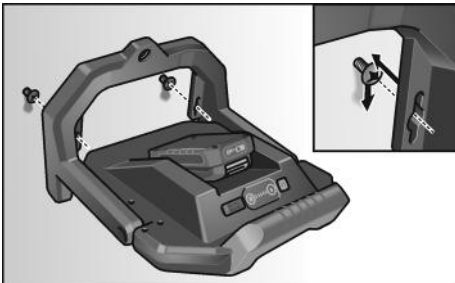

- For å montere det batteridrevne LED-arbeidslyset på stativet, brukes gjengene (5/8").

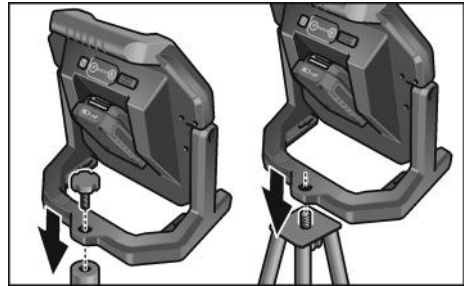

Krokkfunksjon

⚠ FORSIKTIG!
Bruk av kroken skjer på eget ansvar!

i MERKNAD
Vi anbefaler at det batteridrevne LED-arbeidslyset plasseres på et sikkert underlag eller skrues fast på et stabilt stativ.

- For å henge opp det batteridrevne LED-arbeidslyset vippes kroken ut av stativet (1.), dreies 180° grader (2.) og henges opp (3.).

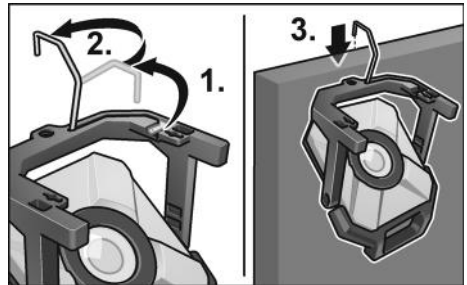

Svingefunksjon

- Lyshodet kan vippes 90° opp og 20° ned.

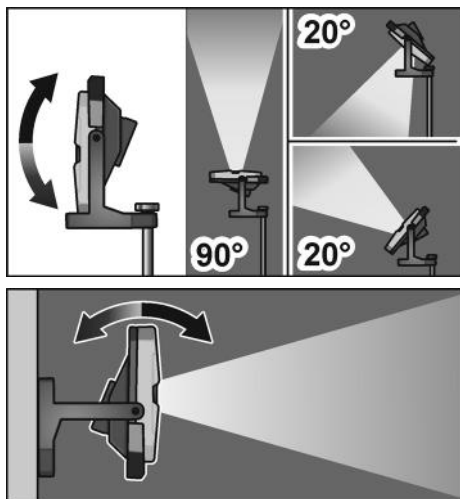

Vedlikehold og pleie

Rengjøring

⚠ ADVARSEL!

Trekk ut batteriet før alt arbeid på batteriet. Ikke bruk vann eller flytende rengjøringsmiddel.

- Fjern smuss og støv fra huset med en børste eller tørre kluter.

Reparasjoner

Reparasjoner må utelukkende utføres av et kundeserviceverksted som er autorisert av produsenten.

Reservedeler og tilbehør

Eksplisjons tegninger og lister for reservedeler finnes på vår hjemmeside:

www.flex-tools.com

Henvisninger om skrotning

⚠ ADVARSEL!

Gjør brukte elektroverktøy ubrukelige før kassering:

- nett-drevne elektroverktøy ved å fjerne strømkabelen,
- batteridrevne elektroverktøy ved å fjerne batteriet.



Kun for EU-land:

Ikke kast elektroverktøy i husholdningsavfallet!

I henhold til EU-direktiv 2012/19/EU om brukt elektrisk og elektronisk utstyr og implementering i nasjonal rett må brukte elektroverktøy samles separat og leveres inn til miljøvennlig gjenvinning.



Råstoffgjenvinning i stedet for avfallshåndtering.

Apparat, tilbehør og emballasje bør avskaffes ved gjenvinning på en miljøvennlig måte. For å garantere en ren recyclingsprosess i henhold til typen, er kunststoff merket.



ADVARSEL!

Akkuer/batterier må ikke kastes i det vanlige bosset, de må ikke brennes eller kastes i vannet. Brukte akkuer må ikke åpnes. Batterier skal samles inn, resirkuleres eller deponeres på en miljøvennlig måte.



Kun for EU-land:

I henhold til det europeiske direktivet 2006/66/EF må defekte eller brukte akkuer/batterier samles separat og tilføres en miljøvennlig gjenvinning.



HENVISNING

Faghandelen vil gi deg informasjon om avhendingsmuligheter!

Utelukkelse av ansvar

Produsenten og hans representant er ikke ansvarlige for skader eller tapt vinning på grunn av avbrytelse i driften som er forårsaket av produktet eller ikke mulig bruk av produktet.

Produsenten og hans representant er ikke ansvarlige for skader som er forårsaket av ikke sakkyndig bruk eller i forbindelse med produkter fra andre produsenter.

Innehåll

Använda symboler	67
Symboler på maskinen	67
För din säkerhet	67
Tekniska data	69
Översikt	70
Bruksanvisning	71
Underhåll och skötsel	73
Skrotningsanvisningar	73
Uteslutning av ansvar	73

Använda symboler

VARNING!

Varnar för en omedelbart hotande fara. Risk för liv och lem eller svåra personskador om varningen ej beaktas.

VAR FÖRSIKTIG!

Varnar för en möjlig farlig situation. Om varningen ej beaktas kan person- eller sakskador uppstå.

OBS

Hänvisar till användningstips och viktig information.

Symboler på maskinen



Läs bruksanvisningen före idrifttagning!



Skrotning och avfallshantering (se sida 73)!



Titta inte in i lampan!



Håll minimiavståndet till alla bestrålade ytor och föremål. Om avståndet underskrids finns det risk för överhettning av bestrålade föremål!



Lampor för användning i krävande miljöer



Skyddsklass III (klenspänning)

För din säkerhet

VARNING!

Innan du använder apparaten ska du läsa och följa:

- den föreliggande bruksanvisningen
 - de gällande driftbestämmelserna och föreskrifterna för undvikande av olycksfall
- Den här apparaten innehåller den senaste tekniken och har konstruerats enligt erkända säkerhetsbestämmelser. Trots detta kan apparaten vid användning utgöra en fara för användarens eller tredje parts liv och hälsa, eller så kan apparaten eller andra föremål skadas. Lampan får bara användas för avsett-syfte och i felfritt skick. Brister som försämrar säkerheten måste omedelbart åtgärdas.

Avsedd användning

Den batteridrivna LED-byggglampan CL 5000 12/18 / CL 10000 12/18 är avsedd

- för yrkesmässig användning inom industri och hantverk,
- för utvald belysning på arbetsplatsen,
- belysning av rum och utrymmen.

Den batteridrivna LED-byggglampan CL 5000 12/18 / CL 10000 12/18 är inte avsedd

- för belysning i gatutrafik.

Säkerhetsanvisningar för batteridrivna LED-byggglampor

VARNING!

Läs alla säkerhetsanvisningar och övriga anvisningar. Ej beaktade säkerhetsanvisningar och övriga anvisningar kan leda till elektriska stötar, brand och/eller svåra skador. **Förvara alla säkerhetsanvisningar och övriga anvisningar för framtida bruk.**

- Arbeta inte med den batteridrivna LED-byggglampan i omgivning där det finns risk för explosioner.

- Rikta inte ljusstrålen mot personer eller djur och titta inte själv direkt in i ljusstrålen inte heller på större avstånd.
- Täck inte över lamphuvudet medan den batteridrivna LED-byggglampan är i drift. Ljushuvudet värms upp under drift och kan orsaka brännskador, om denna hetta inte kommer ut.
- Använd inte den batteridrivna LED-byggglampan i gatutrafik.
- Ta ut batteriet ur den batteridrivna LED-byggglampan före alla arbeten på lampan (t.ex. montering, underhåll osv.) samt vid transport och förvaring av den.
- Låt inte barn använda den batteridrivna LED-byggglampan. De är avsedda för professionell användning. Barn kan oavsiktligt blända sig själva eller personer.
- Skydda batteriet mot värme, t.ex. även mot ihållande solsken, eld, vatten och fuktighet. Explosionsrisk.
- Om batteriet skadas eller används på olämpligt sätt, kan ånga frisläppas. Tillför frisk luft och sök vid besvär upp en läkare. Ångor kan irritera andningsvägarna.
- På grund av spetsiga föremål som t.ex. en nagel eller skruvmejsel eller på grund av yttre kraftpåverkan kan batteriet skadas. Detta kan leda till en intern kortslutning och batteriet kan komma att brinna, röka, explodera eller överhettas.
- Ljuskällorna i dessa lampor får endast bytas ut av tillverkaren, dess kundservice eller annan kvalificerad personal.
- Om batteriet används på fel sätt finns risk för att vätska rinner ur batteriet. Undvik kontakt med vätskan. Vid oavsiktlig kontakt, skölj med vatten. Om vätska kommer i kontakt med ögonen uppsök **dessutom läkare**. Läckande batterivätska kan medföra hudirritation eller brännskador.
- Använd bara FLEX-batterier med FLEX-maskiner och FLEX-tillbehör. Det är enda sättet att skydda batteriet mot farlig överbelastning.
- Ladda endast batterierna med laddare som rekommenderas av tillverkaren. Om en laddare som är lämplig för en viss typ av batterier används med andra batterier finns det risk för brand.
- På grund av spetsiga föremål som t.ex. en nagel eller skruvmejsel eller på grund av yttre påverkan kan batteriet skadas. Detta kan leda till en intern kortslutning och batteriet kan komma att brinna, ryka, explodera eller överhettas.

Säkerhetsföreskrifter för hantering av batterier

- Öppna inte batteriet. Det finns risk för kortslutning.
- Skydda batteriet mot värme, även mot långvarig solstrålning, samt eld, vatten och fukt. Det finns risk för explosion.
- Om batteriet skadas eller används på fel sätt kan ångor tränga ut. Tillför frisk luft och sök vid besvär upp en läkare. Ångor kan irritera andningsvägarna.

Tekniska data

	CL 5000 12/18		CL 10000 12/18
Typ	Batteridrivnen LED-bygglampa		
Litiumjonbatteri	V/Ah	12/2,5 12/4,0 18/2,5 18/5,0 18/8,0	
Ljustid (varaktighet) - 12/2,5 - 12/4,0 - 18/2,5 - 18/5,0 - 18/8,0	h/min	1h 25min -10% 2h -10% 1h 30min -10% 3h -10% 4h 45min -10%	1h 25min -10% 2h 20min -10% 40min -10% 1h 27min -10% 2h 10min -10%
Max. totalt ljusflöde (+18 V batteri)	lm	5000	10000
Vikt (utan batteri)	kg	1,9	3,6
Storlek (LxBxH)	mm	294x214x200	349x290x208
Monteringshöjd (använd endast inomhus)	m	≤3	
Skyddsklass		III / 	
IP Code		IP65 (utan batteri)	
IK Code		IK07	

Översikt

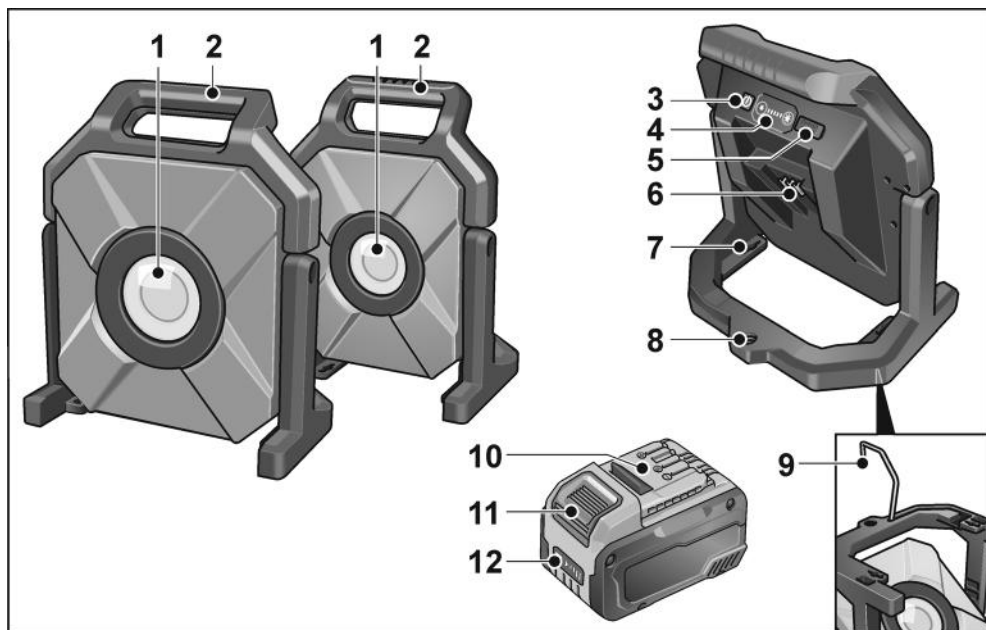

- | | | | |
|---|----------------------------|----|--------------------------------|
| 1 | Skyddsglas lamphuvud | 7 | Hål för väggupphängning |
| 2 | Handtag | 8 | Gänga (5/8") för stativ |
| 3 | Till/Från-knapp | 9 | Stativ med krok för väggfäste |
| 4 | Knappar för ljusstyrka | 10 | Batteri |
| 5 | Inställning av ljusstyrkan | 11 | Frigöringsknapp för batteri |
| 6 | Plats för batteri | 12 | Batteriets laddningsindikering |

Bruksanvisning

VARNING!

Dra ut batteriet före alla arbeten på apparaten.

Före start

Packa upp apparat och tillbehör och kontrollera att leveransen är fullständig och att inga transportskador uppstått.

Sätta i/byta batteri

- Tryck in det laddade batteriet i apparaten tills det snäpper fast helt.

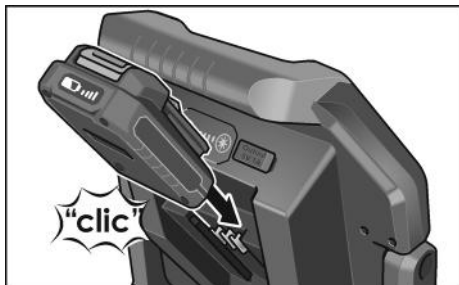

- För att ta ur batteriet, tryck på frigöringsknappen (1.) och dra ur batteriet (2.).

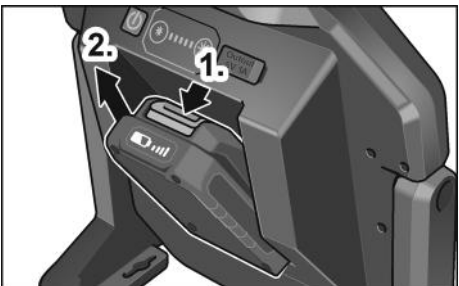

VAR FÖRSIKTIG!

Skydda batterikontakterna när elverktyget inte används. Lösa metalldelar kan kortsluta kontakten, vilket innebär explosions- och brandfara!

Batteriets laddningsnivå

- Genom att trycka på knappen kan man med hjälp av lysdioderna för batteriets laddningsindikering kontrollera laddningsnivån.

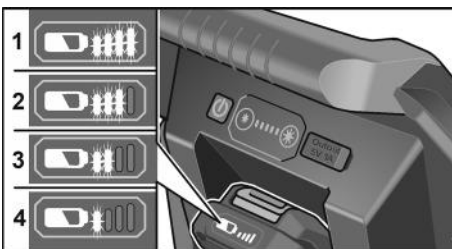

Indikeringen slocknar efter fem sekunder.

Om en av lysdioderna blinkar måste batteriet laddas. Om ingen lysdiod lyser när man trycker på knappen är batteriet defekt och måste bytas ut.

ECO-läget

Den batteridrivna LED-byggglampan har en påminnelsefunktion för låg batterinivå. Efter tre blinkningar växlar lampan automatiskt över till ECO-läget med en ljusstyrka på 300 lm. Det finns tillräckligt med tid att byta batteri.

I ECO-läget blinkar ljusstyrkeindikeringen.

- Genom att trycka länge på knappen för sänkning av ljusstyrkan kan du ställa in lampan i ECO-läget manuellt för att uppnå längsta möjliga batteritid.
- Genom att trycka på valfri knapp kan du avaktivera ECO-läget igen så länge batterinivån är tillräcklig.

Till- och frånkoppling

- Slå på resp. stäng av den batteridrivna LED-byggglampan genom att trycka på på-/avslagningsknappen.



- Du ändrar ljusstyrkan genom att trycka på knapparna för ljusstyrka.

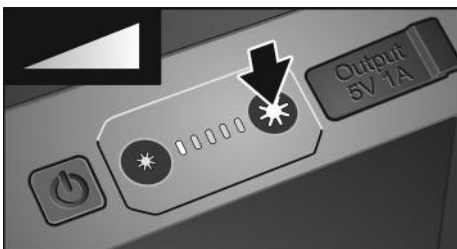

USB-C-anslutning

Med den inbyggda USB-C-anslutningen kan du till exempel ladda smartphones.



i OBS

Om lampan är avstängd avaktiveras USB-C-anslutningen automatiskt efter 2 timmar.

Montering

- Använd hålen för väggupphängning om du vill montera den batteridrivna LED-byggglampan på väggen.

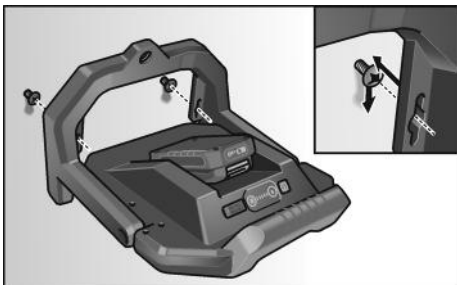

- Om du vill montera den batteridrivna LED-byggglampan på stativet använder du gängen (5/8").

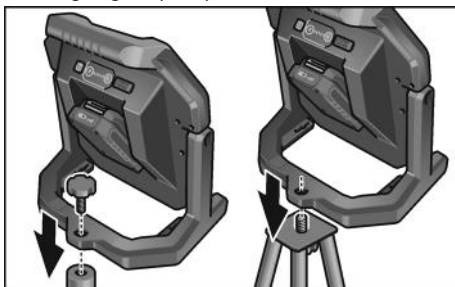

Krokfunktionen

⚠ VAR FÖRSIKTIG!
Användning av kroken sker på egen risk!

i OBS

Vi rekommenderar att du placerar den batteridrivna LED-byggglampan på ett säkert underlag eller skruvar upp den på ett stadigt stativ.

- Häng upp den batteridrivna LED-byggglampan genom att fälla ut kroken från stativet (1.), vrida den 180° (2.) och haka fast den (3.).

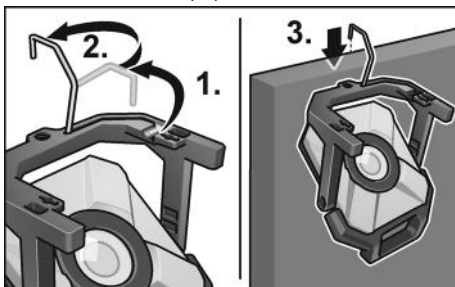

Vridfunktionen

- Lamphuvudet kan tippas 90° uppåt och 20° nedåt

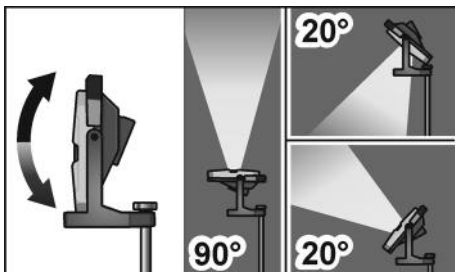

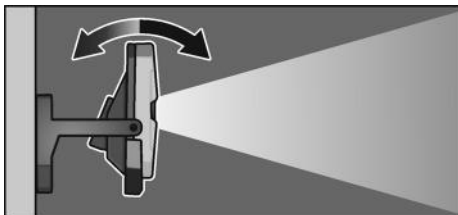

Underhåll och skötsel

Rengöring

VARNING!

Dra ut batteriet före alla arbeten på apparaten.

Använd varken vatten eller andra flytande rengöringsmedel.

- Avlägsna smuts och damm på huset med en pensel eller en torr lapp.

Reparation

Reparation får uteslutande utföras av en kundtjänstverkstad som är auktoriserad av tillverkaren.

Reservdelar och tillbehör

Explosionsritningar och reservdelslistor återfinns på vår hemsida:

www.flex-tools.com

Skrotningsanvisningar

VARNING!

Gör förbrukade elapparater obrukbara innan de avfallshanteras:

- *ta bort nätkabeln på nätdrivna elapparater*
- *ta bort batteriet på batteridrivna elapparater.*



Endast för EU-stater:

Kasta inte elapparater i hushållssoporna!

Enligt det europeiska direktivet 2012/19/EU om bortskaffande av avfall som utgörs av eller innehåller elektriska och elektroniska produkter (WEEE) och införlivandet i nationell lagstiftning ska förbrukade elapparater samlas in separat och lämnas in för miljövänlig återvinning.



Materialåtervinning istället för avfallshandtering.

Maskin, tillbehör och förpackning kan återvinnas. Plastdelarna är märkta för att underlätta sorteringen vid återvinning.

VARNING!

Kasta aldrig ackumulatorer/batterier i hushållssoporna, i eld eller i vatten. Öppna inte förbrukade ackumulatorer.

Akkumulatorer/batterier ska samlas in, återvinnas eller avfallshandteras på miljövänligt sätt.



Endast för EU-stater:

Enligt direktivet 2006/66/EG måste defekta eller förbrukade ackumulatorer/batterier lämnas in för återvinning.



OBS

Fråga fackhandlaren rörande avfallshandlingsmöjligheterna!

Uteslutning av ansvar

Tillverkaren och hans representant ikläder sig inget ansvar för skador och förlorad vinst genom driftsavbrott som uppstår genom produkten eller genom att produkten ej kunde användas.

Tillverkaren och hans representant ikläder sig inget ansvar för skador som uppstår genom felaktig användning eller i förbindelse med andra tillverkares produkter.

Sisältö

Käytetyt symbolit	74
Symbolit laitteessa	74
Turvallisuusasiaa	74
Tekniset tiedot	76
Kuva laitteesta	77
Käyttöohjeet	78
Huolto ja hoito	80
Kierrätysohjeita	80
Vastuun poissulkeminen	80

Käytetyt symbolit

VAROITUS!

Viittaa välittömästi uhkaavaan vaaraan. Ohjeen noudattamatta jättäminen saattaa johtaa kuolemaan tai vakaviin loukkantumisiin.

VARO!

Viittaa mahdollisesti vaaralliseen tilanteeseen. Ohjeen noudattamatta jättäminen saattaa johtaa loukkaantumisiin tai esinevaurioihin.

OHJE

Viittaa laitteen käyttöä koskeviin ohjeisiin ja tärkeisiin tietoihin.

Symbolit laitteessa



Lue käyttöohjeet ennen laitteen käyttöönottoa!



Kierrätysohjeita (katso sivu 80)!



Älä katso valonlähteeseen!



Pidä vähimmäisetäisyys kaikkiin valaistaviin pintoihin. Jos etäisyys on liian lyhyt, valaistut kohteet voivat ylikuumentua!



Valaisimet kovaan käyttöön



Suojausluokka III
(suojaava pienoisjännite)

Turvallisuusasiaa

VAROITUS!

Ennen kuin alat käyttää laitetta, lue seuraavat, ja noudata kaikkea niissä sanottua:

- tämä käyttöohje,
 - voimassa olevat käyttöä koskevat määräykset ja onnettomuudenehkäisymääräykset
- Tämä laite on tekniikan nykytason mukainen, ja sen rakenne vastaa hyväksytyjä turvamääräyksiä. Siitä huolimatta laite voi käytön aikana vaarantaa käyttäjän tai sivullisen hengen ja terveyden taikka laite tai muut esineet voivat vaurioitua. Valaisinta saa käyttää vain käyttötarkoituksen mukaisesti ja moitteettomassa kunnossa. Turvallisuuden vaarantavat viat on korjattava viipymättä.

Määräystenmukainen käyttö

Akkukäyttöinen LED-työmaavalaisin CL 5000 12/18 / CL 10000 12/18 on tarkoitettu seuraaviin:

- ammattikäyttöön teollisuudessa ja työpajoissa,
- työkohteen tarkkaan valaisuun;
- huonetilojen valaisuun:

Akkukäyttöinen LED-työmaavalaisin CL 5000 12/18 / CL 10000 12/18 ei sovellu seuraaviin:

- valaisuun tie- ja katuliikenteessä.

Akkukäyttöistä LED-työmaavalaisinta koskevat turvamääräykset

VAROITUS!

Lue kaikki turvallisuus- ja muut ohjeet.

Turvallisuusohjeiden noudattamisen laiminlyönti saattaa johtaa sähköiskuun, tulipaloon ja/tai vakavaan loukkaantumiseen. Säilytä kaikki turvallisuus- ja muut ohjeet myöhempää käyttötarvetta varten.

- Älä käytä LED-akkutyömaavalaisinta räjähdysvaarallisessa ympäristössä.
- Älä suuntaa valosädettä ihmisiä tai eläimiä kohti tai katso itse valosäteeseen, ei edes kauempaa.
- Älä peitä valoyksikköä, kun LED-akkutyömaavalaisin on toiminnassa. Lampun pää lämpenee käytössä ja saattaa aiheuttaa palovam-moja, jos siitä syntyvä lämpö ei pääse poistumaan.
- Älä käytä LED-akkutyömaavalaisinta tieliikenteessä.
- Irrota akku LED-akkutyömaavalaisimesta aina ennen kuin aloitat mitään LED-akkutyömaavalaisimen parissa tehtäviä töitä (esim. kiinnitys, huolto) sekä ennen kuljetusta.
- Älä anna lasten käyttää LED-akkutyömaavalaisinta. Se on tarkoitettu vain ammattikäyttöön. Valo voi vahingossa häikäistä lapsia itseään tai muita henkilöitä.
- Älä altista akkua kuumuudelle, esim. pitkäaikaiselle auringonvalolle, tulelle, vedelle tai kosteudelle. Räjähdysvaara.
- Jos akku vaurioituu tai sitä käytetään ohjeiden vastaisesti, siitä saattaa vapautua höyryjä. Huolehdi raittiin ilman saannista ja jos esiintyy oireita, hakeudu lääkärinhoitoon. Höyryt saattavat ärsyttää hengitysteitä.
- Akku saattaa vaurioitua terävien esineiden, kuten naulat tai ruuvitaltat, tai muun ulkoisen voiman vaikutuksesta. Tällöin voi syntyä sisäinen oikosulku ja akku voi syttyä palamaan, muodostaa savua, räjähtää tai ylikuumentua.

- Tässä valaisimessa olevan valonlähteen saa vaihtaa vain valmistaja, sen valtuuttama huoltoliike tai vastaavasti pätevä henkilö.

Turvallisuusohjeet akkujen käyttämiseen

- Älä avaa akkua. Oikosulun vaara.
- Älä altista akkua kuumuudelle tai esim. pitkäaikaiselle auringonvalolle, tulelle, vedelle tai kosteudelle. Räjähdysvaara.
- Jos akku vaurioituu tai sitä käytetään ohjeiden vastaisesti, siitä saattaa vapautua höyryjä. Huolehdi raittiin ilman saannista, ja hakeudu vaivojen ilmetessä lääkäriin. Höyryt saattavat ärsyttää hengitysteitä.
- Väärinkäytettynä akusta saattaa vuotaa ulos nestettä. Varo kosketuksiin joutumista. Jos nestettä vahingossa joutuu iholle, huuhtele kosketuskohta vedellä. Jos nestettä pääsee silmiin, tarvitaan lisäksi lääkärin apua. Akusta vuotava neste saattaa aiheuttaa ärsytystä ja palovammoja.
- Käytä FLEX-akkuja ainoastaan FLEX-koneiden ja FLEX-lisävarusteiden ja -tarvikkeiden kanssa. Vain sillä tavoin akku on suojassa vaaralliselta ylikuormittumiselta.
- Lataa akut vain valmistajan suositamalla laturilla. Kun määrätyn tyyppisille akuille tarkoitettua latauslaitetta käytetään muiden akkujen lataamiseen, syntyy tulipalovaara.
- Akku saattaa vaurioitua terävien esineiden kuten naulojen tai ruuvitaltan sekä ulkoisen voiman vaikutuksesta. Seurauksena voi olla sisäinen oikosulku ja akku voi palaa, savuta, räjähtää tai ylikuumentua.

Tekniset tiedot

	CL 5000 12/18		CL 10000 12/18
Konetyyppi	LED-akkutyömaavalaisin		
Litiumioniakku	V/Ah	12/2,5 12/4,0 18/2,5 18/5,0 18/8,0	
Valaisuaika - 12/2,5 - 12/4,0 - 18/2,5 - 18/5,0 - 18/8,0	h/min	1h 25min -10% 2h -10% 1h 30min -10% 3h -10% 4h 45min -10%	1h 25min -10% 2h 20min -10% 40min -10% 1h 27min -10% 2h 10min -10%
Suurin kokonaisvalovirta (+18 V -akku)	lm	5000	10000
Paino (ilman akkua)	kg	1,9	3,6
Koko (P x L x K)	mm	294x214x200	349x290x208
Asennuskorkeus (vain sisäkäyttöön)	m	≤3	
Suojausluokka		III / 	
IP Code		IP65 (ilman akkua)	
IK Code		IK07	

Kuva laitteesta

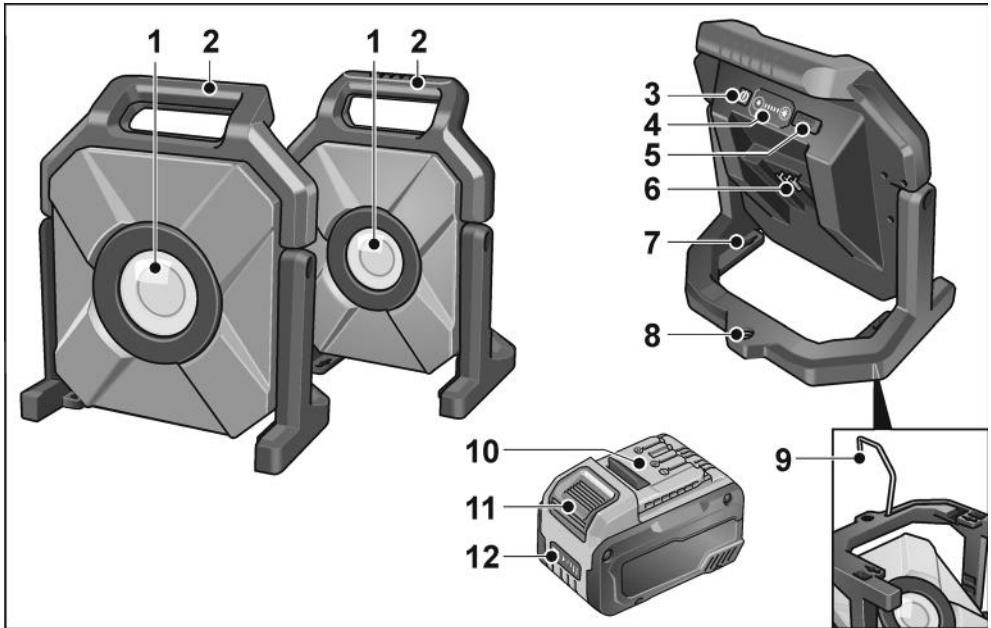

- 1 Lampunpään suojalasi
- 2 Akkulokero
- 3 Käynnistyskytkin
- 4 Valon voimakkuuden säätöpainikkeet
Valon voimakkuuden säätö
- 5 USB-C-liitäntä
- 6 Akkulokero

- 7 Seinäkiinnitysreiät
- 8 Jalustakierre (5/8")
- 9 Teline ja koukku seinäripustusta varten
- 10 Litiumioniakku
- 11 Akku
- 12 Akun tilinäyttö

Käyttöohjeet

VAROITUS!

Irrota akku aina ennen kuin aloitat mitään laitteen parissa tehtäviä töitä.

Ennen käyttöönottoa

Ota laite ja tarvikkeet pois pakkauksesta ja tarkista, ettei toimituksesta puutu mitään ja ettei ole kuljetusvaurioita.

Akun kiinnitys/vaihto

- Työnnä ladattu akku laitteeseen niin, että se lukittuu kunnolla.

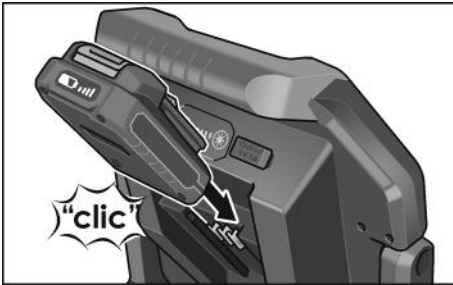

- Irrota akku painamalla lukituksen vapautuspainiketta (1.) ja vetämällä akku irti (2.).

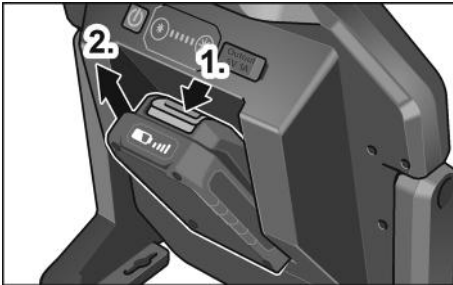

VARO!

Kun akku ei ole käytössä, suojaa sen virtanavat. Irtonaiset metallikappaleet voivat oikosulkea virtanavat. Tällöin on räjähdys- ja tulipalovaara!

Akun varaustila

- Painiketta painamalla voi tarkastaa akun varaustilan sitä ilmaisevista LED-valoista.

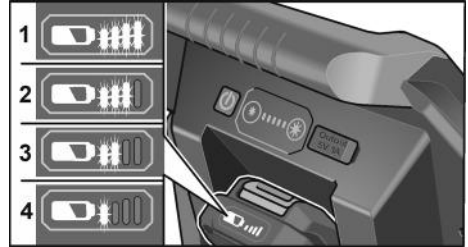

Näyttö sammuu 5 sekunnin kuluttua. Jos LED vilkkuu, akku täytyy ladata. Jos painikkeen painamisen jälkeen yksikään LED ei pala, akku on rikki ja se täytyy vaihtaa.

ECO-tila

LED-akkutyömaavalaisimissa on muistutustoiminto, joka varoittaa akun varauksen laskusta. Vilkahdettuaan 3 kertaa valaisin siirtyy automaattisesti ECO-tilaan, jossa valon voimakkuus on 300 lm. Aika riittää akun vaihtamiseen.

Kirkkausnäyttö vilkkuu ECO-tilassa.

- Jotta käyttöajasta saadaan mahdollisimman pitkä, valaisin voidaan siirtää ECO-tilaan manuaalisesti painamalla kirkkaudenalennuspainiketta pitkään.
- Jos akun varaus riittää, ECO-tilasta voidaan poistua painamalla mitä tahansa painiketta.

Käynnistys ja pysäytys

- LED-akkutyömaavalaisin syytetään ja sammutetaan painamalla virtakytkintä.



- Valon voimakkuutta muutetaan painamalla valon voimakkuuden säätöpainikkeita.

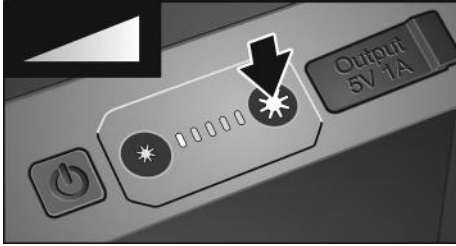

USB-C-liitäntä

Integroitua USB-C-liitäntää voidaan käyttää esimerkiksi älypuhelimien lataamiseen.

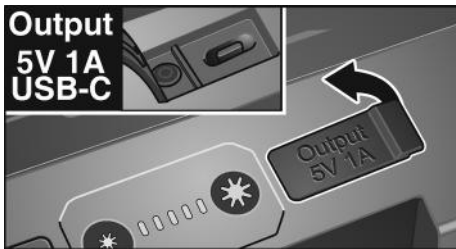

i HUOMAUTUS

Kun lamppu on sammunut, USB-C-liitäntä deaktivoituu automaattisesti 2 tunnin kuluttua.

Kiinnitys

- Kiinnitä LED-akkutyömaavalaisin seinään seinäkiinnitysreikien avulla.

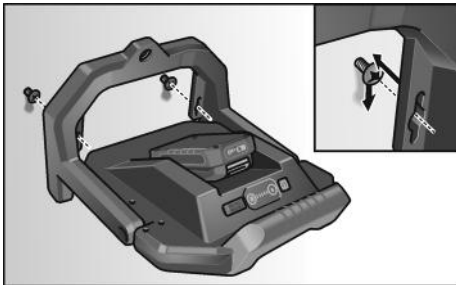

- Kiinnitä LED-akkutyömaavalaisin jalustaan kierteen (5/8") avulla.

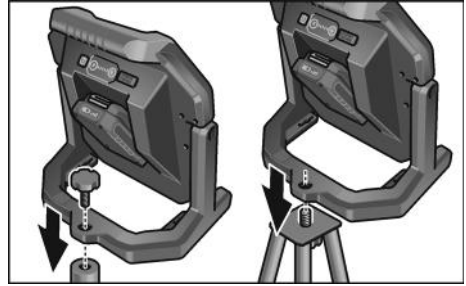

Koukkutoiminto

⚠ HUOMIO!
Käytät koukkuja omalla vastuullasi!

i HUOMAUTUS
Suosittellemme asettamaan LED-akkutyömaavalaisimen turvalliselle alustalle tai kiinnittämään sen tukevaan jalustaan.

- Jos aiot ripustaa LED-akkutyömaavalaisimen, käännä telineessä oleva koukku auki (1.), kierrä sitä 180° (2.) ja ripusta roikkumaan (3.).

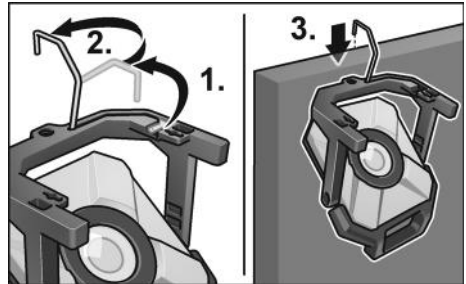

Kääntötoiminto

- Valoysikkö kääntyy 90° ylöspäin ja 20° alaspäin.

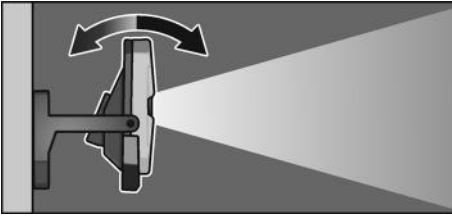
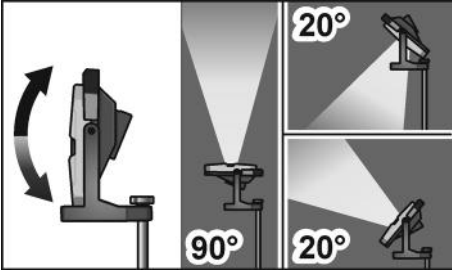

Huolto ja hoito

Puhdistus

VAROITUS!

Irrota akku aina ennen kuin aloitat mitään laitteen parissa tehtäviä töitä. Älä käytä vettä tai nestemäisiä puhdistusaineita.

- Pyyhi kotelo puhtaaksi liasta ja pölystä pensselillä tai kuivalla kankaalla.

Korjaukset

Korjaukset saa suorittaa vain valmistajan valtuuttama huoltoliike.

Varaosat ja tarvikkeet

Räjätyskuvat ja varaosaluettelot löydät kotisivuiltamme: www.flex-tools.com

Kierrätysohjeita

VAROITUS!

Käytetyt sähkölaitteet on ennen hävittämistä tehtävä käyttökelvottomiksi:

- verkkovirralla toimivat sähkölaitteet irrottamalla verkkovirtajohto,
- akkukäyttöiset sähkölaitteet irrottamalla akku.



Vain EU-maat:

Käytöstä poistetut sähkölaitteet eivät kuulu sekajätteeseen!

Sähkö- ja elektroniikkalaiteromusta annetun EU-direktiivin 2012/19/EU ja sen voimaansaattavien kansallisten säädösten mukaisesti tulee käytöstä poistetut sähkölaitteet kerätä erikseen ja toimittaa asianmukaiseen hyötykäyttöpisteeseen.



Raaka-aineet uusiokäyttöön jätehuollon asemasta.

Hävitä laite, tarvikkeet ja pakkaus ympäristöystävällisesti toimittamalla ne kierrätykseen. Lajipuhdasta kierrätystä varten muoviosissa on merkintä.



VAROITUS!

Älä heitä akkuja/paristoja talousjätteisiin, tuleen tai veteen. Älä avaa käytöstä poistettuja akkuja.

Akut/paristot tulee kerätä, kierrättää tai hävittää ympäristöystävällisellä tavalla.



Vain EU-maat:

Vialliset tai loppuunkäytetyt akut/paristot tulee toimittaa kierrätykseen direktiivin 2006/66/EY mukaisesti.



OHJE

Lisätietoja kierrätysmahdollisuuksista saat alan liikkeistä!

Vastuun poissulkeminen

Valmistaja ja valmistajan edustaja eivät vastaa vahingoista tai voiton menetyksestä, joiden syynä on liiketoiminnan keskeytyminen johtuen tuotteesta tai siitä, ettei tuotetta mahdollisesti voida käyttää.

Valmistaja ja tämän edustaja eivät vastaa vahingoista, joiden syynä on epäasiallinen käyttö tai laitteen käyttö yhdessä muiden valmistajien tuotteiden kanssa.

Περιεχόμενα

Χρησιμοποιούμενα σύμβολα	81
Σύμβολα στο μηχάνημα	81
Για την ασφάλειά σας	81
Τεχνικά χαρακτηριστικά	83
Με μια ματιά	84
Οδηγίες χρήσης	85
Συντήρηση και φροντίδα	87
Υποδείξεις απόσυρσης	87
Αποκλεισμός ευθύνης	87

Χρησιμοποιούμενα σύμβολα

ΠΡΟΕΙΔΟΠΟΙΗΣΗ!

Δηλώνει άμεση απειλή κινδύνου. Σε περίπτωση μη τήρησης της υπόδειξης υπάρχει κίνδυνος θανάτου ή βαρειών τραυματισμών.

ΠΡΟΣΟΧΗ!

Δηλώνει μία ενδεχομένως επικίνδυνη κατάσταση. Σε περίπτωση μη τήρησης της υπόδειξης υπάρχει κίνδυνος τραυματισμών ή υλικών ζημιών.

ΥΠΟΔΕΙΞΗ

Δηλώνει συμβουλές εφαρμογής και σημαντικές πληροφορίες.

Σύμβολα στο μηχάνημα



Πριν τη θέση σε λειτουργία διαβάστε τις οδηγίες χειρισμού!



Υποδείξεις απόσυρσης (βλ. στη σελίδα 87).



Μην κοιτάτε μέσα στην πηγή φωτός!



Τηρείτε την ελάχιστη απόσταση από όλες τις ακτινοβολούμενες επιφάνειες και αντικείμενα. Αν παραβιαστεί η απόσταση υπάρχει κίνδυνος υπερθέρμανσης των ακτινοβολούμενων αντικειμένων!



Φώτα για σκληρή χρήση



Κατηγορία προστασίας III (χαμηλή τάση προστασίας)

Για την ασφάλειά σας

ΠΡΟΕΙΔΟΠΟΙΗΣΗ!

Πριν χρησιμοποιήσετε τη συσκευή, διαβάστε και τηρήστε:

- τις παρούσες οδηγίες χρήσης,
 - τις εκάστοτε ισχύουσες προδιαγραφές λειτουργίας και τις προδιαγραφές πρόληψης ατυχημάτων
- Αυτή η συσκευή αντιστοιχεί στο τελευταίο επίπεδο της τεχνολογίας και σχεδιάστηκε σύμφωνα με τις αναγνωρισμένες προδιαγραφές ασφαλείας. Ωστόσο η συσκευή μπορεί να αποτελέσει στη διάρκεια της χρήσης κίνδυνο θανάτου και τραυματισμού του χρήστη ή ενός τρίτου ή μπορεί να υποστεί ζημιά η συσκευή ή άλλα αντικείμενα. Το φως επιτρέπεται να χρησιμοποιείται μόνο με τον προβλεπόμενο τρόπο και σε άριστη κατάσταση. Ελαττώματα που επηρεάζουν αρνητικά την ασφάλεια, πρέπει να επιδιορθώνονται χωρίς καθυστέρηση.

Αρμόζουσα χρήση

Ο επαναφορτιζόμενος βιομηχανικός προβολέας LED CL 5000 12/18 / CL 10000 12/18 προορίζεται

- για την επαγγελματική χρήση στη βιομηχανία και βιοτεχνία,
- για τον στοχευμένο φωτισμό του χώρου εργασίας,
- για τον φωτισμό κλειστών χώρων.

Ο επαναφορτιζόμενος βιομηχανικός προβολέας LED CL 5000 12/18 / CL 10000 12/18.0 δεν ενδείκνυται

- για τον φωτισμό στην οδική κυκλοφορία.

Υποδείξεις ασφαλείας για επαναφορτιζόμενους βιομηχανικούς προβολείς LED

ΠΡΟΕΙΔΟΠΟΙΗΣΗ!

Διαβάστε όλες τις υποδείξεις ασφαλείας και τις οδηγίες. Παράλληλως στην τήρηση των υποδείξεων ασφαλείας και των οδηγιών μπορεί να έχουν ως συνέπεια ηλεκτροπληξία, πυρκαγιά και/ή βαριούς τραυματισμούς. Φυλάξτε όλες τις υποδείξεις ασφαλείας και τις οδηγίες για μελλοντική χρήση.

- Μην εργάζεστε με τον επαναφορτιζόμενο βιομηχανικό προβολέα LED σε περιβάλλον με κίνδυνο έκρηξης.
 - Μην κατευθύνετε την ακτίνα φωτός σε πρόσωπα ή ζώα και μην κοπάζετε οι ίδιοι στην ακτίνα φωτός, ούτε από μακρινή απόσταση.
 - Μη σκεπάζετε την κεφαλή φωτισμού, ενώ ο επαναφορτιζόμενος βιομηχανικός προβολέας LED λειτουργεί. Η κεφαλή φωτισμού ζεσταίνεται κατά τη λειτουργία και μπορεί να προκαλέσει εγκαύματα, αν αυτή η θερμότητα συσσωρευτεί.
 - Μη χρησιμοποιείτε τον επαναφορτιζόμενο βιομηχανικό προβολέα LED στην οδική κυκλοφορία.
 - Αφαιρείτε πριν από όλες τις εργασίες στον επαναφορτιζόμενο βιομηχανικό προβολέα LED (π.χ. συναρμολόγηση, συντήρηση κτλ.) καθώς και κατά τη μεταφορά και φύλαξη την επαναφορτιζόμενη μπαταρία από τον επαναφορτιζόμενο βιομηχανικό προβολέα LED.
 - Μην αφήνετε τα παιδιά να χρησιμοποιούν τον επαναφορτιζόμενο βιομηχανικό προβολέα LED. Αυτή προορίζεται για επαγγελματική χρήση. Τα παιδιά μπορούν να θαμπώσουν αβέλγητα τον εαυτό τους ή άλλα πρόσωπα.
 - Προστατεύετε την μπαταρία από τη ζέστη, π.χ. επίσης από διαρκή επίδραση ηλιακής ακτινοβολίας, φωτιά, νερό και υγρασία. Υπάρχει κίνδυνος έκρηξης.
 - Σε περίπτωση ζημιάς ή μη αρμόζουσα χρήση της μπαταρίας μπορούν να εξέλθουν ατμοί. Διοχετεύετε καθαρό αέρα και σε περίπτωση ενοχλήσεων απευθυνθείτε σε γιατρό.
 - Από μυτερά αντικείμενα όπως π.χ. καρφιά ή κατσαβίδια ή από εξωτερική επίδραση δύναμης μπορεί να πάθει ζημιά η επαναφορτιζόμενη μπαταρία. Μπορεί να συμβεί εσωτερικό βραχυκύκλωμα και η μπαταρία να καεί, εκλύει καπνό, εκραγεί ή να υπερθερμανθεί.
 - Η πηγή φωτός που περιλαμβάνεται σε αυτό το φως επιτρέπεται να αντικαθίσταται μόνο από τον κατασκευαστή ή την υπηρεσία εξυπηρέτησης πελατών του ή ένα παρόμοιο εξειδικευμένο άτομο.
- ### Υποδείξεις ασφαλείας σχετικά με τη χρήση μπαταριών
- Μην ανοίγεται τη μπαταρία. Υπάρχει κίνδυνος ηλεκτροπληξίας.
 - Προστατέψτε τη μπαταρία από υπερβολική θερμοκρασία, π.χ. από συνεχή έκθεση στον ήλιο, και από φωτιά, νερό και υγρασία. Υπάρχει κίνδυνος έκρηξης.
 - Σε περίπτωση ζημιάς ή μη ενδεδειγμένης χρήσης της μπαταρίας μπορούν να δημιουργηθούν ατμοί. Φροντίστε για φρέσκο αέρα και σε περίπτωση ενοχλήσεων αναζητήστε γιατρό. Οι ατμοί μπορούν να ερεθίσουν τις αναπνευστικές οδούς.
 - Σε περίπτωση λανθασμένης χρήσης μπορεί να διαρρέουσιν υγρά από την μπαταρία. Αποφεύγετε κάθε επαφή. Σε περίπτωση ακούσιας επαφής με τα υγρά, ξεπλύνετε αμέσως με νερό την αντίστοιχη θέση επαφής. Αν τα υγρά διεισδύσουν στα μάτια σας, αναζητήστε επιπλέον γιατρό. Τα διαρρέοντα υγρά των μπαταριών μπορεί να προκαλέσουν ερεθισμούς ή και εγκαύματα.
 - Χρησιμοποιείτε τις επαναφορτιζόμενες μπαταρίες FLEX μόνο σε συνδυασμό με μηχανήματα και πρόσθετο εξοπλισμό FLEX. Μόνο έτσι προστατεύεται η επαναφορτιζόμενη μπαταρία έναντι υπερφόρτωσης.
 - Φορτίζετε τις μπαταρίες μόνο με συσκευές φόρτισης που συνιστά ο κατασκευαστής. Συσκευή φόρτισης που προορίζεται για έναν συγκεκριμένο τύπο μπαταρίας μπορεί να δημιουργήσει κίνδυνο πυρκαγιάς, όταν χρησιμοποιείται με διαφορετικές μπαταρίες.
 - Η μπαταρία μπορεί να υποστεί ζημιά από αιχμηρά αντικείμενα, όπως π.χ. καρφί ή κατσαβίδι ή από εξωτερική άσκηση δύναμης. Μπορεί να προκληθεί ένα εσωτερικό βραχυκύκλωμα με αποτέλεσμα την ανάφλεξη, την εμφάνιση καπνού, την έκρηξη ή την υπερθέρμανση της μπαταρίας.

Τεχνικά χαρακτηριστικά

	CL 5000 12/18		CL 10000 12/18
Τύπος συσκευή	Επαναφορτιζόμενος βιομηχανικός προβολέας LED		
Επαναφορτιζόμενη μπαταρία ιόντων λιθίου	V/Ah	12/2,5 12/4,0 18/2,5 18/5,0 18/8,0	
Διάρκεια φωτισμού - 12/2,5 - 12/4,0 - 18/2,5 - 18/5,0 - 18/8,0	h/min	1h 25min -10% 2h -10% 1h 30min -10% 3h -10% 4h 45min -10%	1h 25min -10% 2h 20min -10% 40min -10% 1h 27min -10% 2h 10min -10%
Μέγ. συνολικό φωτορεύμα (+ επαναφορτιζόμενη μπαταρία 18V)	lm	5000	10000
Βάρος (χωρίς μπαταρία)	kg	1,9	3,6
Μέγεθος (ΜxΠxΥ)	mm	294x214x200	349x290x208
Μέγιστα προβαλλόμενη επιφάνεια του προβολέα	m ³	≤3	
Κατηγορία προστασίας (μόνωση)		III / 	
IP Code		IP65 (χωρίς μπαταρία)	
IK Code		IK07	

Με μια ματιά

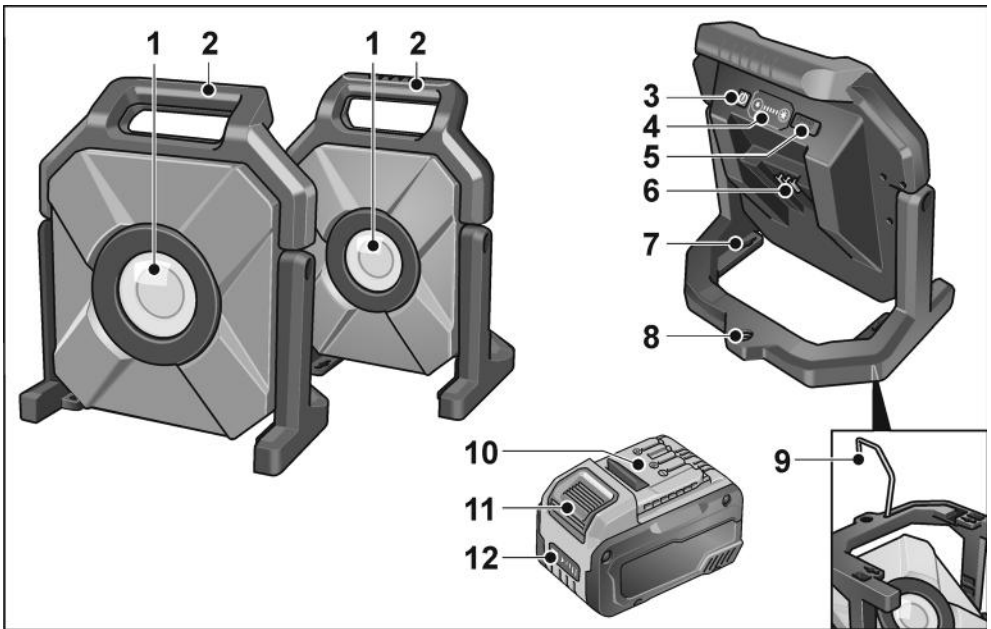

- | | | | |
|---|---------------------------------------------------------|----|------------------------------------------|
| 1 | Γυαλί προστασίας κεφαλής φωτισμού | 7 | Οπές συγκράτησης τοίχου |
| 2 | Λαβή | 8 | Σπειρώμα (5/8") για τρίποδο |
| 3 | Διακόπτη On/Off | 9 | Πλαίσιο με άγκιστρο για επίτοιχη στήριξη |
| 4 | Πλήκτρα έντασης φωτισμού
Ρύθμιση της ισχύος φωτισμού | 10 | Μπαταρία |
| 5 | USB-C σύνδεση | 11 | Πλήκτρο απομανδάλωσης μπαταρίας |
| 6 | Υποδοχή μπαταρίας | 12 | Ένδειξη φόρτισης μπαταρίας |

Οδηγίες χρήσης

ΠΡΟΕΙΔΟΠΟΙΗΣΗ!

Πριν από κάθε εργασία στη συσκευή αφαιρείτε την μπαταρία.

Πριν τη θέση σε λειτουργία

Ξεπακετάρετε τη συσκευή και τα εξαρτήματα και ελέγξτε για την πληρότητα της παράδοσης και ενδεχόμενες ζημιές από τη μεταφορά.

Εισαγωγή / αλλαγή μπαταρίας

- Εισάγετε τη φορτισμένη μπαταρία πλήρως στη συσκευή μέχρι να κουμπώσει.

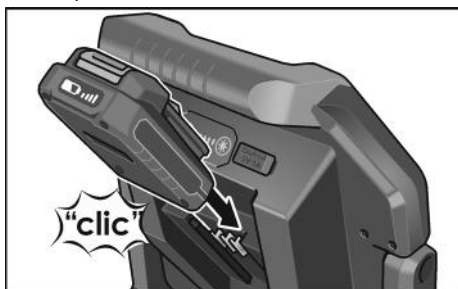

- Για την εξαγωγή της μπαταρίας πατήστε τα πλήκτρα απομανδάλωσης (1.) και τραβήξτε την προς τα έξω (2.).

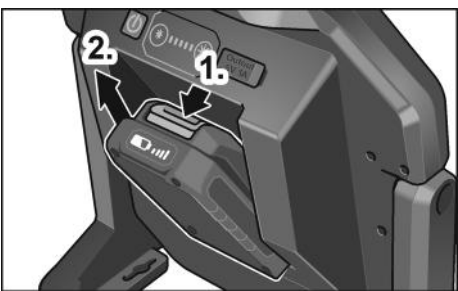

ΠΡΟΣΟΧΗ!

Όταν δεν χρησιμοποιείται η μπαταρία, καθαρίζετε τις επαφές της. Ελεύθερα μεταλλικά μέρη μπορούν να βραχυκυκλώσουν τις επαφές, υφίσταται κίνδυνος έκρηξης και πυρκαγιάς!

Κατάσταση φόρτισης της μπαταρίας

- Πατώντας το πλήκτρο μπορείτε να ελέγξετε την κατάσταση φόρτισης της μπαταρίας μέσω των λυχνιών LED.

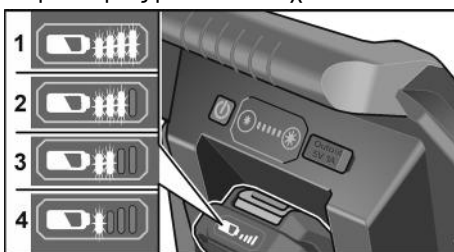

Η ένδειξη σβήνει μετά από 5 δευτερόλεπτα. Αν αναβοσβήνει μια από τις λυχνίες LED, πρέπει να φορτίσετε τη μπαταρία. Αν μετά το πάτημα του πλήκτρου δεν ανάβει καμία λυχνία LED, η μπαταρία είναι ελαττωματική και πρέπει να αντικατασταθεί.

Λειτουργία ECO

Οι επαναφορτιζόμενοι βιομηχανικοί προβολείς LED διαθέτουν λειτουργία υπενθύμισης για χαμηλή φόρτιση μπαταρίας. Μετά από 3πλό αναβοσβήσιμο το φως τίθεται αυτόματα στη λειτουργία ECO-με ισχύ φωτισμού 300 LM. Υπολείπεται αρκετός χρόνος για την αλλαγή της μπαταρίας. Στη λειτουργία ECO-αναβοσβήνει η ένδειξη φωτεινότητας.

- Με παρατεταμένη πίεση του πλήκτρου μείωσης φωτεινότητας μπορεί να τεθεί το φως χειροκίνητα στη λειτουργία ECO-για μια μέγιστη μεγάλη διάρκεια λειτουργίας.
- Πιέζοντας οποιοδήποτε πλήκτρο μπορεί να πραγματοποιηθεί πάλι έξοδος από τη λειτουργία ECO- εφόσον αρκεί η φόρτιση της μπαταρίας.

Θέση σε και εκτός λειτουργίας

- Ενεργοποίηση και απενεργοποίηση του επαναφορτιζόμενου βιομηχανικού προβολέα LED με πίεση του διακόπτη On/Off.



- Πιέζοντας τα πλήκτρα έντασης φωτισμού μπορεί να αλλάξει η ισχύς φωτισμού.

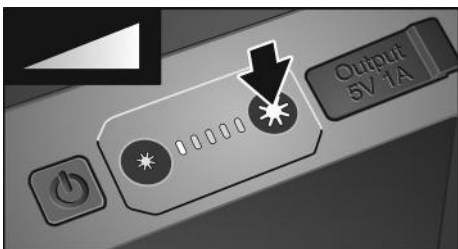

Σύνδεση USB-C

Με την ενσωματωμένη σύνδεση USB-C μπορούν για παράδειγμα να φορτίζονται smartphone.



i ΥΠΟΔΕΙΞΗ

Σε απενεργοποιημένο λαμπτήρα, η σύνδεση USB-C απενεργοποιείται αυτόματα μετά από 2 ώρες.

Τοποθέτηση

- Για την τοποθέτηση του επαναφορτιζόμενου βιομηχανικού προβολέα LED στον τοίχο χρησιμοποιήστε τις σπές επίτοιχης στήριξης.

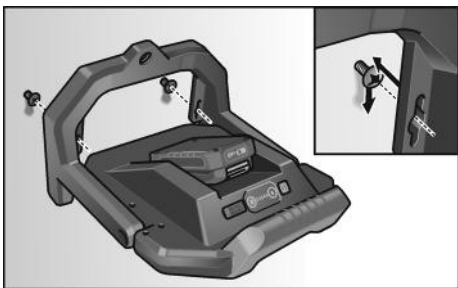

- Για την τοποθέτηση του επαναφορτιζόμενου βιομηχανικού προβολέα LED σε βάση, χρησιμοποιήστε το σπείρωμα (5/8").

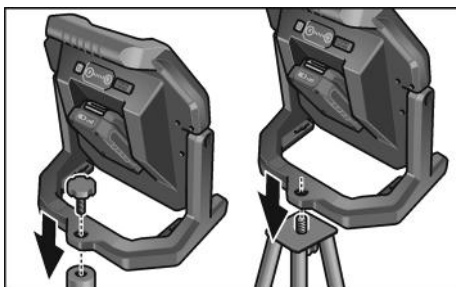

Λειτουργία άγκιστρου

⚠ ΠΡΟΣΟΧΗ!

Η χρήση του άγκιστρου γίνεται με δική σας ευθύνη!

i ΥΠΟΔΕΙΞΗ

Συνιστούμε το στήσιμο του επαναφορτιζόμενου βιομηχανικού προβολέα LED σε μια ασφαλής επιφάνεια ή το βίδωμα σε μια σταθερή βάση.

- Για την ανάρτηση του επαναφορτιζόμενου βιομηχανικού προβολέα LED ανοίξτε το άγκιστρο από το πλαίσιο (1.), περιστρέψτε το κατά 180° (2.) και αναρτήστε το (3.).

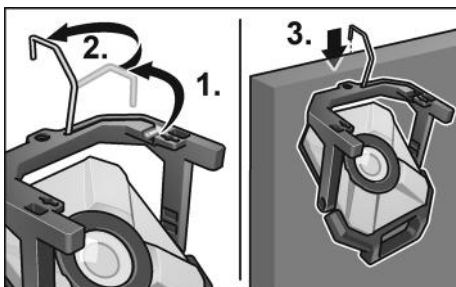

Λειτουργία στρέψης

- Η κεφαλή φωτισμού μπορεί να ανατρέπεται κατά 90° προς τα επάνω και κατά 20° προς τα κάτω.

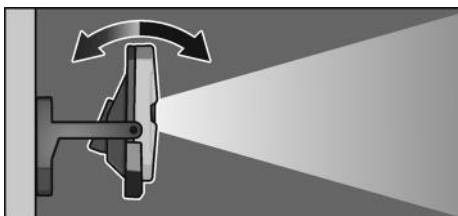
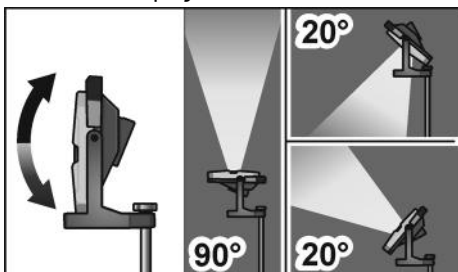

Συντήρηση και φροντίδα

Καθαρισμός

ΠΡΟΕΙΔΟΠΟΙΗΣΗ!

Πριν από κάθε εργασία στη συσκευή αφαιρείτε την μπαταρία.

Μη χρησιμοποιείτε νερό ή υγρά μέσα καθαρισμού.

- Απομακρύνετε από το περιβλήμα τους ρύπους και τη σκόνη με πινέλο ή στεγνό πανί.

Επισκευές

Τυχόν επισκευές επιτρέπεται να εκτελούνται αποκλειστικά και μόνο από κάποιον από τον κατασκευαστή εξουσιοδοτημένο συνεργείο της τεχνικής εξυπηρέτησης των πελατών μας.

Ανταλλακτικά και εξαρτήματα

Δηλώνει συμβουλές εφαρμογής και σημαντικές πληροφορίες: www.flex-tools.com

Υποδείξεις απόσυρσης

ΠΡΟΕΙΔΟΠΟΙΗΣΗ!

Αχρηστεύετε τις παλιές ηλεκτρικές συσκευές πριν από την απόρριψη:

- Τις ηλεκτρικές συσκευές ρεύματος αφαιρώντας το καλώδιο ρεύματος,

- τις ηλεκτρικές συσκευές με μπαταρία αφαιρώντας τη μπαταρία.



Μόνο για χώρες της Ευρωπαϊκής Ένωσης:

Μην πετάτε τις ηλεκτρικές συσκευές στα οικιακά απορρίμματα!

Σύμφωνα με την Κοινοτική Οδηγία 2012/19/ΕΕ σχετικά με τις παλαιές ηλεκτρικές και ηλεκτρονικές συσκευές και τη μεταφοράς της σε εθνικό δίκαιο, οι απόβλητες ηλεκτρικές συσκευές πρέπει να συλλέγονται χωριστά και να οδηγούνται σε φιλική προς το περιβάλλον ανακύκλωση.



Ανάκτηση πρώτων υλών αντί απόρριψης αποβλήτων.

Η συσκευή, τα εξαρτήματα και η συσκευασία θα πρέπει να οδηγούνται σε φιλική προς το περιβάλλον ανακύκλωση. Για την καθαρή ανακύκλωση τα πλαστικά μέρη έχουν σημειωθεί ανάλογα.



ΠΡΟΕΙΔΟΠΟΙΗΣΗ!

Μην πετάτε τις μπαταρίες στα οικιακά απορρίμματα, στη φωτιά ή στο νερό. Μην ανοίγετε τις άχρηστες μπαταρίες.

Οι μπαταρίες/συσσωρευτές συγκεντρώνονται, ανακυκλώνονται ή αποσύρονται με τρόπο φιλικό προς το περιβάλλον.



Μόνο για χώρες της Ευρωπαϊκής Ένωσης:

Βάσει της οδηγίας 2006/66/ΕΚ πρέπει οι χαλασμένες ή άδεις μπαταρίες/συσσωρευτές να ανακυκλώνονται.



ΥΠΟΔΕΙΞΗ

Σχετικά με τις δυνατότητες απόσυρσης απευθυνθείτε στο ειδικό κατάστημα, απ' όπου αγοράσατε το εργαλείο!

Αποκλεισμός ευθύνης

Ο κατασκευαστής και ο αντιπρόσωπός του δεν αναλαμβάνουν καμία ευθύνη για ζημιές και απώλειες κέρδους λόγω διακοπής της λειτουργίας της επιχείρησης, που προκλήθηκαν από το προϊόν ή από τη μη δυνατή χρήση του προϊόντος.

Ο κατασκευαστής και ο αντιπρόσωπός του δεν φέρουν καμία ευθύνη για ζημιές που προξενήθηκαν από μη σωστή χρήση ή σε συνδυασμό με προϊόντα άλλων κατασκευαστών.

İçindekiler

Kullanılan semboller	88
Cihaz üzerindeki semboller	88
Kendi güvenliğiniz için	88
Teknik özellikler	90
Genel bakış	91
Kullanma kılavuzu	92
Bakım ve muhafaza	94
Giderme bilgileri	94
Mesuliyet kabul edilmemesi durumları	94

Kullanılan semboller

UYARI!

Doğudan söz konusu olabilecek bir tehlikeye dikkat çeker. Bu uyarıya dikkat edilmemesi halinde, ölüm veya ağır yaralanma tehlikesi söz konusu olabilir.

DİKKAT!

Tehlikeli olma ihtimali olan bir duruma dikkat çeker. Bu uyarıya dikkat edilmemesi halinde, yaralanma veya mala gelebilecek zarar tehlikesi söz konusu olabilir.

BİLGİ!

Kullanma ile ilgili yararlı bilgilere ve önemli başka bilgilere dikkat çeker.

Cihaz üzerindeki semboller



Cihazı ilk kez çalıştırmaya başlamadan önce, kullanma kılavuzunu okuyunuz!



Eski cihazın giderilmesi ile ilgili bilgi (bakınız sayfa 94)!



Işık kaynağına bakmayın!

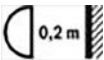

Tüm aydınlatılmış yüzeylere ve nesnelere minimum mesafeyi koruyun. İlgili mesafenin altında kalınırsa aydınlatılan nesnelere ışınma tehlikesi vardır!



Zorlu çalışmalar için lambalar



Koruma sınıfı III
(Koruma düşük gerilimi)

Kendi güvenliğiniz için

UYARI!

İlgili aleti kullanmadan önce, aşağıdaki dokümanları okuyun ve talimatlara dikkat edin:

- Mevcut kullanım kılavuzu,
- güncel olarak geçerli olan işletim talimatları ve kaza önleme direktifleri

Bu alet son teknoloji üründür ve kabul görmüş güvenlik düzenlemelerine uygun olarak tasarlanmıştır. Bununla birlikte, bu alet kullanım sırasında kullanıcının veya üçüncü bir kişinin yaşamı ve sağlığı için tehlike oluşturabilir veya alet veya diğer nesnelere zarar görebilir. Aydınlatma sadece amacına uygun bir şekilde ve sorunsuz durumdayken kullanılabilir. Güvenliği etkileyen kusurlar derhal giderilmelidir.

Amaca uygun kullanım

Akülü LED şantiye aydınlatması
CL 5000 12/18 / CL 10000 12/18

- endüstri ve zanaat sektöründe ticari kullanım için,
- iş yerinin hedef gözeterek aydınlatılması için,
- odaların aydınlatılması için.

Akülü LED şantiye aydınlatması
CL 5000 12/18 / CL 10000 12/18 uygun değildir

- Yolda trafik aydınlatması için.

Akülü LED şantiye aydınlatması için güvenlik uyarıları

UYARI!!

Bu kullanım kılavuzundaki tüm güvenlik uyarıları ve talimatlar iyice okunmalı ve ilgili kurallara uyulmalıdır. Güvenlik uyarılarına ve ilgili talimatlara uyulmaması durumunda elektrik çarpması, yangın ve/veya ağır yaralanma tehlikesi söz konusudur.

Bu kullanım kılavuzu sonraki kullanımlar için uygun bir yerde muhafaza edilmelidir.

- Akülü LED şantiye aydınlatmasını patlayıcı ortamlarda kullanmayın.
- Işık demetini insanlara veya hayvanlara doğrultmayın ve ışık demetine kendiniz de uzak bir mesafeden bile olsa bakmayın.
- Akülü LED şantiye aydınlatmasını kullanırken aydınlatma başlığını örtmeyin. Lamba kafası çalışma sırasında ısınır ve bu ısı birikmesi durumunda yanıklara neden olabilir.
- Akülü LED şantiye aydınlatmasını trafikte kullanmayın.
- Akülü LED şantiye aydınlatması üzerinde herhangi bir çalışma yapmadan önce (örn. montaj, bakım vb.) ve taşıma ve muhafaza etme sırasında aküyü ilgili akülü LED şantiye aydınlatmasından çıkarın.
- Çocukların akülü LED şantiye aydınlatmasını kullanmasına izin vermeyin. Profesyonel kullanım için tasarlanmıştır. Çocuklar istemeyerek kendilerini veya başka bir kişiyi kör edebilirler.
- Aküyü aşırı ölçüde ısınmaya karşı; örneğin sürekli güneş ışınına karşı ve ayrıca, ateşe, suya ve neme karşı koruyun. Patlama tehlikesi vardır.
- Hasar gördüklerinde veya usulüne uygun kullanılmadıklarında aküler buhar çıkarabilir. Çalıştığınız yeri havalandırın ve şikayet olursa hekime başvurun. Akülerden çıkan buharlar nefes yollarını tahriş edebilir.

- Çivi veya tornavida gibi sivri, kesin nesnelere veya dıştan kuvvet uygulamaları aküde hasara neden olabilir. Akü içinde bir kısa devre oluşabilir ve akü yanabilir, duman çıkarabilir, patlayabilir veya aşırı ölçüde ısınabilir.
- Bu lambada bulunan ışık kaynağı sadece üretici, müşteri hizmetleri veya benzeri bir uzman kişi tarafından değiştirilebilir.

Aküyle çalışma için güvenlik uyarıları

- Aküyü açmayın. Kısa devre tehlikesi vardır.
- Aküyü aşırı ölçüde ısınmaya karşı; örneğin sürekli güneş ışınına karşı ve ayrıca, ateşe, suya ve neme karşı koruyun. Patlama tehlikesi vardır.
- Hasar gördüklerinde veya usulüne uygun kullanılmadıklarında aküler buhar çıkarabilir. Çalıştığınız yeri havalandırın ve şikayet olursa hekime başvurun. Akülerden çıkan buharlar nefes yollarını tahriş edebilir.
- Yanlış kullanım durumunda aküden sıvı dışarı sızabilir. Bu sıvı ile temasa gelmeyin. Yanlışlıkla temasa gelerseniz su ile iyice yıkayın. Eğer sıvı gözlerinize gelecek olursa hemen bir hekime başvurun. Dışarı sızan akü sıvısı cilt tahrişlerine ve yanmalara neden olabilir.
- FLEX aküleri sadece FLEX makineler ve FLEX aksesuarlar ile birlikte kullanın. Yalnızca böylelikle akü aşırı yüklenme tehlikesine karşı korunmuş olur.
- Aküyü sadece üreticinin tavsiye ettiği şarj cihazı ile şarj edin. Bir akünün şarjına uygun olarak üretilmiş şarj cihazı başka bir akünün şarjı için kullanılırsa yangın tehlikesi ortaya çıkar.
- Çivi veya tornavida gibi sivri, kesin nesnelere veya dıştan kuvvet uygulamaları aküde hasara neden olabilir. Akü içinde bir kısa devre oluşabilir ve akü yanabilir, duman çıkarabilir, patlayabilir veya aşırı ölçüde ısınabilir.

Teknik özellikler

	CL 5000 12/18		CL 10000 12/18
Cihaz tipi	Akülü LED şantiye aydınlatması		
Lityum İyon akü	V/Ah	12/2,5 12/4,0 18/2,5 18/5,0 18/8,0	
Aydınlatma süresi - 12/2,5 - 12/4,0 - 18/2,5 - 18/5,0 - 18/8,0	s/dak	1s 25dak -10% 2s -10% 1s 30dak -10% 3s -10% 4s 45dak -10%	1s 25dak -10% 2s 20dak -10% 40dak -10% 1s 27dak -10% 2s 10dak -10%
Maks. toplam ışık akışı (+18V akü)	lm	5000	10000
Ağırlık (akü pilsiz)	kg	1,9	3,6
Boyut (UxDxY)	mm	294x214x200	349x290x208
Montaj yüksekliği (sadece iç mekan kullanımı için)	m	≤3	
Koruma sınıfı		III / 	
IP Code		IP65 (akü pilsiz)	
IK Code		IK07	

Genel bakış

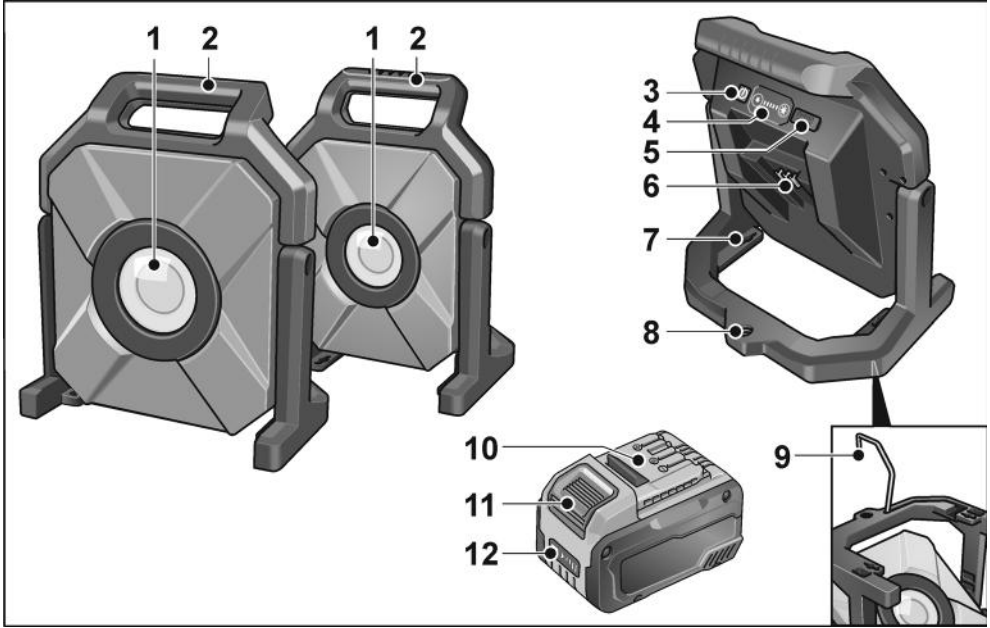

- | | | | |
|---|----------------------------------------------------------------|----|----------------------------------------|
| 1 | Lamba kafası koruyucu camı | 7 | Duvar tutucu delikleri |
| 2 | Tutamak | 8 | Tripod için diş (5/8") |
| 3 | Açma/Kapatma şalteri | 9 | Duvar sabitlemesi için kancalı çerçeve |
| 4 | Aydınlatma yoğunluğu tuşları
Aydınlatma gücünün ayarlanması | 10 | Akü |
| 5 | USB-C bağlantısı | 11 | Akü için kilit açma tuşu |
| 6 | Akü için sürgülü yerleştirme yuvası | 12 | Akü durumu göstergesi |

Kullanma kılavuzu

⚠ UYARI!

Alet üzerinde herhangi bir çalışma yapmadan önce aküyü çıkarın.

Cihazı kullanmaya başlamadan önce

Aleti ve aksesuarları ambalajdan çıkarın ve teslimatın eksiksiz olup olmadığını ve olası nakliye hasarları olup olmadığını kontrol edin.

Akünün takılması/değiştirilmesi

- Şarj edilen aküyü tamamen yerine oturana kadar alete bastırın.



- Çıkarmak için kilit açma tuşuna basın (1.) ve aküyü dışarı çekin (2.).

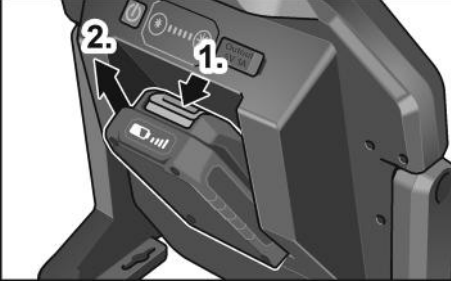

⚠ DİKKAT!

Kullanılmadığı zamanlarda akülerin kontaklarını koruyun. Gevsek metal parçalar kontaklarda kısa devreye neden olabilir, patlama ve yangın tehlikesi oluşturur!

Akünün şarj durumu

- Akü durumu göstergesi LED'inin yanındaki düğmeye basarak şarj durumunu kontrol edebilirsiniz.

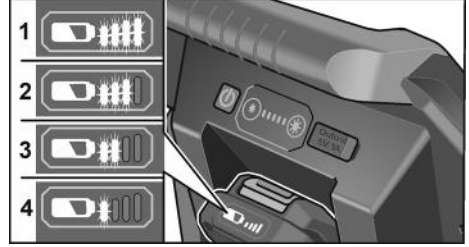

Gösterge 5 saniye sonra söner.

LED'lerden biri yanıp sönyorsa akü şarj edilmelidir. Tuşa basıldığında hiçbir LED yanmıyorsa akü arızalıdır ve değiştirilmelidir.

ECO modu

Akülü LED şantiye aydınlatmaları, düşük batarya seviyesi hatırlatma işlevi ile donatılmıştır. 3 kez yanıp söndükten sonra aydınlatma otomatik olarak 300 LM parlaklıkla ECO moduna geçer. Aküyü değiştirmek için yeterli zaman vardır.

İlgili ECO modunda parlaklık göstergesi yanıp söner.

- Parlaklık azaltma düğmesini basılı tutarak, mümkün olan en uzun çalışma süresi için aydınlatmayı manuel olarak ECO moduna geçirebilirsiniz.
- Akü seviyesi yeterli ise, herhangi bir tuşa basarak ECO modundan çıkabilirsiniz.

Açma ve kapatma

- Açma/kapatma düğmesine basarak akülü LED şantiye aydınlatmasını açar veya kapatırsınız.

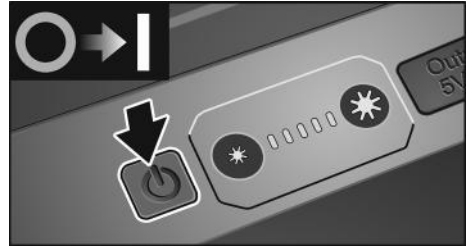

- Aydınlatma gücü, aydınlatma yoğunluğu tuşlarına basılarak değiştirilebilir.

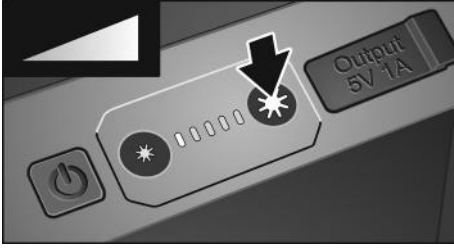

USB-C bağlantısı

Entegre USB-C bağlantısıyla örneğin akıllı telefonlar şarj edilebilir.

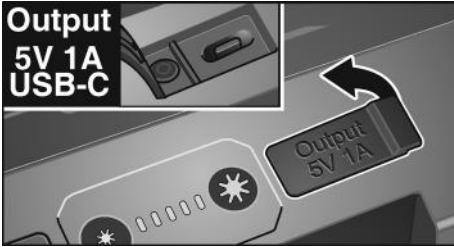

i BİLGİ

Lamba kapandığında USB-C bağlantısı 2 saat sonra otomatik olarak devre dışı kalır.

Montaj

- Akülü LED şantiye aydınlatmasını duvara monte etmek için duvar braketi deliklerini kullanın.

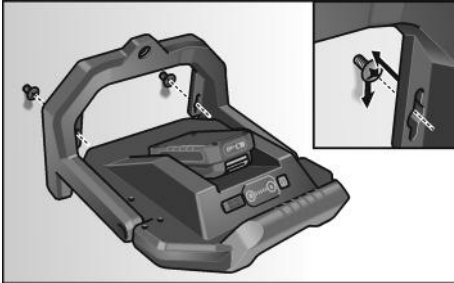

- Akülü LED şantiye aydınlatmasını tripoda monte etmek için dişi (5/8") kullanın.

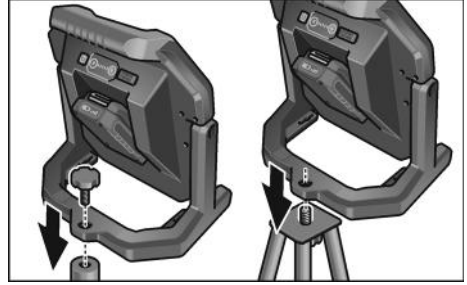

Kanca fonksiyonu

⚠ DİKKAT!
Kancanın kullanımı kendi sorumluluğunuzdadır!

i BİLGİ

Akülü LED şantiye aydınlatmasını güvenli bir yüzeye yerleştirmenizi veya sabit bir tripoda vidalamanızı öneririz.

- Akülü LED şantiye aydınlatmasını asmak için, kancayı çerçeveden dışarı katlayın (1.), 180° döndürün (2.) ve asın (3.).

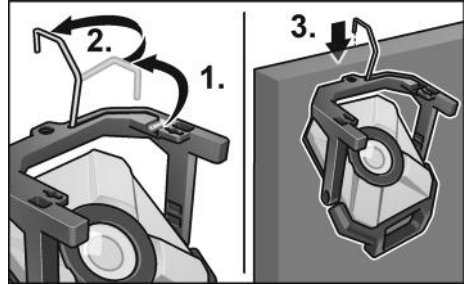

Döndürme işlevi

- Aydınlatma başlığı 90° yukarı ve 20° aşağı eğilebilir.

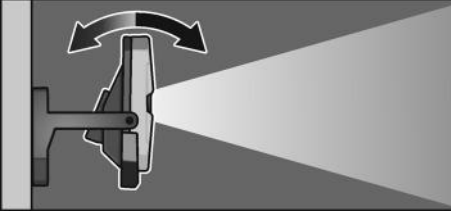
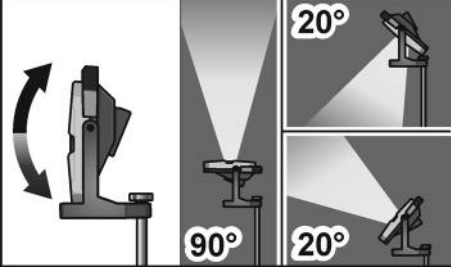

Bakım ve muhafaza

Temizleme

⚠ UYARI!

- Alet üzerinde herhangi bir çalışma yapmadan önce aküyü çıkarın.
Su veya sıvı temizlik maddeleri kullanmayın.
- Kiri ve tozu bir fırçayla veya kuru bir bezle gövdeden uzaklaştırın.

Onarımlar

Tüm onarımlar sadece üretici tarafından yetki verilmiş, yetkili servis atölyesinde yaptırılmalıdır.

Yedek parçalar ve aksesuarlar

Demonte görünüşler ve yedek parçalara ilişkin ayrıntılı bilgiyi aşağıdaki Web sayfasında bulabilirsiniz:

www.flex-tools.com

Giderme bilgileri

⚠ UYARI!

Kullanılmayan elektrikli cihazları imha etmeden önce kullanılamaz hale getirin:

- Şebeke işletimli elektrikli cihazları ilgili şebeke kablosunu çekerek,
- Akülü elektrikli cihazları aküyü çıkararak.



Sadece AB ülkeleri için:

Elektrikli cihazları evdeki çöplere atmayın!

Elektronik ve elektrikli eski cihazlara ilişkin Avrupa direktifi 2012/19/EU ve yerel hukuka uyarılama kapsamı uyarınca eskimiş elektrikli cihazlar ayrı toplanmalı ve çevreye zarar vermeyecek şekilde geri dönüştürme işlemine tabi tutulmalıdır.



Çöpe atarak imha etmek yerine hammaddede geri dönüşümü.

Cihaz, aksesuar ve ambalajlar çevre dostu bir biçimde geri dönüşüme tabi tutulmalıdır. Doğru biçimde sınıflandırılmış bir geri dönüşüm için plastik parçalar özel olarak işaretlenmiştir.

⚠ UYARI!

Aküler/bataryalar evsel atıklarla birlikte atılmaz, ateşe veya suya atılmamalıdır. Kullanım ömrü dolmuş aküleri açmayın.

Aküler/bataryalar toplanmalı, geri dönüşüme tabi tutulmalı veya çevre dostu bir biçimde imha edilmelidir.



Sadece AB ülkeleri için:

2006/66/AT direktifine göre, bozuk veya eskimiş ya da tükenmiş aküler/piller yeniden değerlendirilmeli, yani geri kazanılmalıdır.



BİLGİ

Giderme olanakları hakkında bilgi almak için yetkili satıcılara danışınız!

Mesuliyet kabul edilmemesi durumları

Ürün tarafından veya ürünün kullanılmamasından dolayı söz konusu olan, çalışmaya ara verilmesinden dolayı elde edilemeyen kazanç için ve zararlar için üretici ve üreticinin temsilcileri sorumluluk üstlenmez.

Cihazın gerektiği gibi kullanılmamasından veya başka üreticilerin ürünleri ile birlikte kullanılmasından kaynaklanan hasarlar için de üretici ve temsilcisi sorumluluk üstlenmez.

Spis treści

Zastosowane symbole	95
Symbole na urządzeniu	95
Dla własnego bezpieczeństwa	95
Dane techniczne	97
Opis urządzenia	98
Instrukcja obsługi	99
Przegląd, konserwacja i pielęgnacja ..	101
Wskazówki dotyczące usuwania opakowania i zużytego urządzenia ...	101
Wyłączenie z odpowiedzialności	101

Zastosowane symbole

OSTRZEŻENIE!

Oznacza bezpośrednio zagrażające niebezpieczeństwo. Nieprzestrzeganie tej wskazówki grozi śmiercią lub bardzo ciężkimi obrażeniami.

OSTROŻNIE!

Oznacza możliwość wystąpienia niebezpiecznej sytuacji. Nieprzestrzeganie tej wskazówki może doprowadzić do skaleczeń lub szkód materialnych.

WSKAZÓWKA

Oznacza wskazówki dla użytkownika i ważne informacje.

Symbole na urządzeniu



Przed uruchomieniem urządzenia przeczytać instrukcję obsługi!



Wskazówki dotyczące usuwania opakowania i zużytego urządzenia (patrz strona 101)!



Nie patrzeć w źródło światła!



Zachować minimalny odstęp od wszystkich oświetlanych powierzchni i przedmiotów. Jeśli odstęp ten nie zostanie zachowany, istnieje ryzyko przegrzania oświetlanych przedmiotów!



Lampki do użytku w trudnych warunkach



Klasa ochrony III
(niskie napięcie ochronne)

Dla własnego bezpieczeństwa

OSTRZEŻENIE!

Przed użyciem urządzenia należy przeczytać:

- niniejszą instrukcją obsługi,
- aktualnie obowiązujące zasady eksploatacji i przepisy BHP

To urządzenie odpowiada najnowszemu stanowi techniki i zostało skonstruowane zgodnie z przyjętymi przepisami bezpieczeństwa. Mimo to może stanowić podczas użytkowania zagrożenie dla życia i zdrowia użytkownika lub osób trzecich, może także dojść do uszkodzenia urządzenia lub innych przedmiotów. Lampy można używać wyłącznie zgodnie z przeznaczeniem i tylko, gdy jest w nienagannym stanie technicznym. Wady, które mają negatywny wpływ na bezpieczeństwo, należy natychmiast usuwać.

Zastosowanie zgodne z przeznaczeniem

Zasilany akumulatorowo reflektor budowlany LED CL 5000 12/18 / CL 10000 12/18 jest przeznaczony

- do profesjonalnego zastosowania w przemyśle i rzemiośle,
- do oświetlenia określonego miejsca pracy,
- do oświetlenia pomieszczeń.

Zasilany akumulatorowo reflektor budowlany LED CL 5000 12/18 / CL 10000 12/18 nie nadaje się

- do oświetlenia w ruchu drogowym.

Instrukcje bezpieczeństwa dotyczące zasilanych akumulatorowo reflektorów budowlanych LED

OSTRZEŻENIE!

Przeczytać wszystkie wskazówki bezpieczeństwa i pouczenia.

Zaniebdania w przestrzeganiu wskazówek bezpieczeństwa i pouczeń mogą spowodować porażenie prądem elektrycznym, pożar i/lub ciężkie zranienia. Proszę przechować wskazówki bezpieczeństwa i pouczenia do użytku w przyszłości.

- Nie używać zasilanego akumulatorowo reflektora budowlanego LED w otoczeniu zagrożonym wybuchem.
- Nie kierować promienia świetlnego na osoby lub zwierzęta, ani nie patrzeć w promień – również z dalszej odległości.
- Nie zasłaniać głowicy lampy podczas pracy zasilanego akumulatorowo reflektora budowlanego LED. Głowica lampy nagrzewa się podczas eksploatacji i może doprowadzić do oparzenia w przypadku kumulacji ciepła.
- Nie używać zasilanego akumulatorowo reflektora budowlanego LED w ruchu drogowym.
- Przed wystąpieniem do jakichkolwiek prac przy zasilanym akumulatorowo reflektorze budowlanym LED (np. montaż, konserwacja itp) oraz podczas transportu i przechowywania należy wyjąć akumulator z zasilanego akumulatorowo reflektora budowlanego LED.
- Nie pozwalać dzieciom na korzystanie z zasilanego akumulatorowo reflektora budowlanego LED. Produkt ten jest przeznaczony do profesjonalnego użytkowania. Dzieci mogą nieumyślnie oślepić siebie samych lub inne osoby.
- Akumulator należy chronić przed ciepłem, np. przed ciągłym działaniem promieni słonecznych, przed ogniem, wodą i wilgocią. Zagroza niebezpieczeństwo wybuchu.
- W przypadku uszkodzenia akumulatora lub niewłaściwego jego zastosowania mogą wydzielać się pary kwasu akumulatorowego. Doprowadzić świeże powietrze a przy wystąpieniu dolegliwości zwrócić się do lekarza. Opary mogą drażnić drogi oddechowe.

- Ostre przedmioty, takie jak np. gwoździe lub śrubokręty lub działanie sił zewnętrznych mogą spowodować uszkodzenie akumulatora. Może wtedy dojść do zwarcia wewnętrznego co może doprowadzić do zapalenia się akumulatora, wydzielania się dymu, eksplozji lub przegrzania.
- Źródło światła zawarte w tej lampce może być wymieniane wyłącznie przez producenta lub jego serwis albo osoby o podobnych kwalifikacjach.

Wskazówki bezpieczeństwa w zakresie postępowania z akumulatorami

- Nie otwierać akumulatora. Istnieje niebezpieczeństwo zwarcia.
- Chronić akumulator przed gorącym, w tym np. również przed długotrwałym działaniem promieni słonecznych, ogniem, wodą i wilgocią. Występuje zagrożenie wybuchem.
- W przypadku uszkodzenia i niewłaściwego użytkowania akumulatora mogą z niego wydostawać się opary. Doprowadzić świeże powietrze a przy wystąpieniu dolegliwości zwrócić się do lekarza. Opary mogą drażnić drogi oddechowe.
- Przy niewłaściwym użyciu możliwe jest wydostanie się cieczy z akumulatora. Należy unikać z nią kontaktu. Przy przypadkowym kontakcie splukać wodą. Gdy ciecz dostanie się do oczu, wtedy należy dodatkowo skonsultować się z lekarzem. Ciecz akumulatora może doprowadzić do podrażnienia skóry lub oparzeń.
- Akumulatory FLEX należy stosować wyłącznie w połączeniu z maszynami i akcesoriami FLEX. Jest to jedyny sposób na zabezpieczenie akumulatora przed niebezpiecznym przeciążeniem.
- Akumulatory należy ładować tylko za pomocą ładowarek zalecanych przez producenta. Dla ładowarki, która nadaje się do ładowania określonych akumulatorów, istnieje niebezpieczeństwo pożaru, gdy użyte zostaną inne akumulatory.
- Akumulator można uszkodzić w przypadku użycia ostrych przedmiotów, jak gwoźdź czy wkrętak, albo poprzez oddziaływanie zewnętrznej siły. Może wtedy dojść do zwarcia wewnętrznego co może doprowadzić do zapalenia się akumulatora, wydzielania się dymu, eksplozji lub przegrzania.

Dane techniczne

	CL 5000 12/18		CL 10000 12/18
Typ urządzenia	zasilany akumulatorowo reflektor budowlany LED		
Akumulator litowo-jonowy	V/Ah	12/2,5 12/4,0 18/2,5 18/5,0 18/8,0	
Czas świecenia - 12/2,5 - 12/4,0 - 18/2,5 - 18/5,0 - 18/8,0	h/min	1h 25min -10% 2h -10% 1h 30min -10% 3h -10% 4h 45min -10%	1h 25min -10% 2h 20min -10% 40min -10% 1h 27min -10% 2h 10min -10%
Maks. łączny strumień świetlny (akumulator +18 V)	lm	5000	10000
Waga (bez akumulatora)	kg	1,9	3,6
Wielkość (dł. x szer. x wys.)	mm	294x214x200	349x290x208
Wysokość montażowa (wyłącznie do użytku w pomieszczeniach)	m	≤3	
Klasa ochrony		III / 	
IP Code		IP65 (bez akumulatora)	
IK Code		IK07	

Opis urządzenia

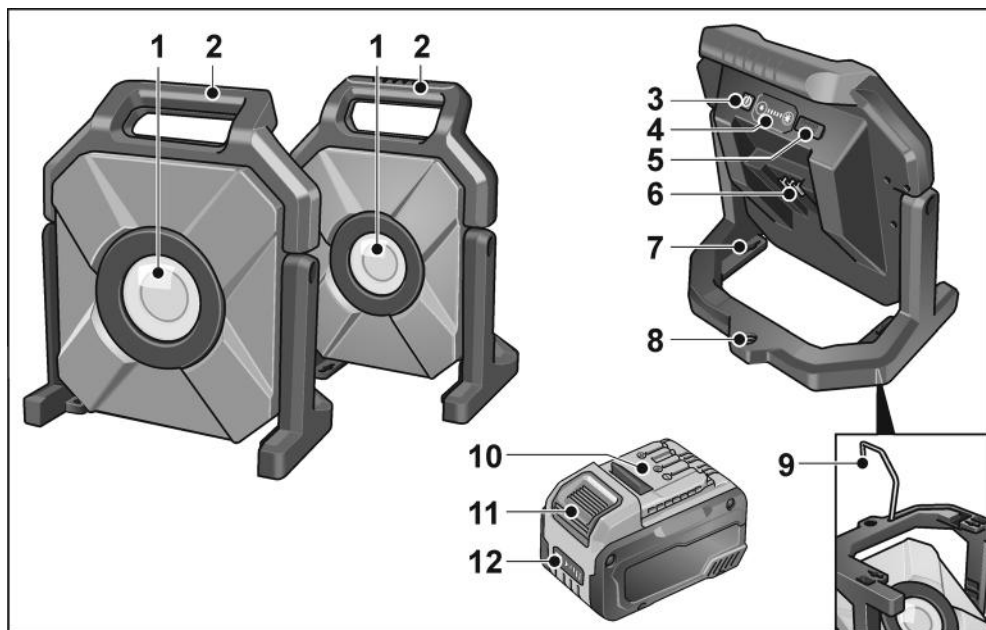

- | | | | |
|---|--------------------------------------------------------------|----|-----------------------------------------|
| 1 | Szkoło ochronne główki lampy | 7 | Otwory na uchwyt ścienny |
| 2 | Uchwyt | 8 | Gwint (5/8") do statywu |
| 3 | Włącznik/wyłącznik | 9 | Stelaż z hakiem do mocowania na ścianie |
| 4 | Przyciski regulacji natężenia światła
Ustawianie jasności | 10 | Akumulator |
| 5 | Złącze USB -C | 11 | Przycisk odblokowania akumulatora |
| 6 | Gniazdo na akumulator | 12 | Wskaźnik naładowania akumulatora |

Instrukcja obsługi

⚠ OSTRZEŻENIE!

Przed przystąpieniem do jakichkolwiek prac przy urządzeniu należy wyjąć akumulator.

Przed uruchomieniem

Rozpakować urządzenie wraz z wyposażeniem i sprawdzić pod kątem kompletności dostawy oraz ewentualnych uszkodzeń powstałych podczas transportu.

Zakładanie/wymiana akumulatora

- Naładowany akumulator wcisnąć do urządzenia aż do całkowitego zatrzaśnięcia.

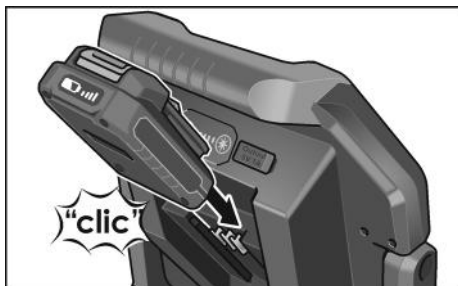

- W celu wyjęcia nacisnąć przycisk odblokowania (1.) i wyciągnąć akumulator (2.).

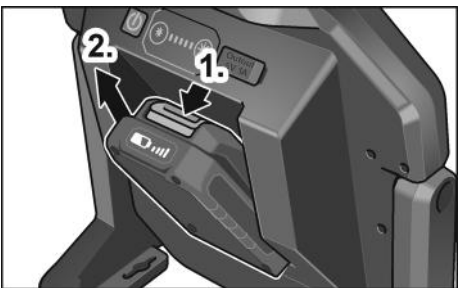

⚠ OSTROŻNIE!

W przypadku nieużywania styki akumulatora należy zabezpieczyć. Luźne metalowe elementy mogą spowodować zwarcie styków, istnieje zagrożenie wybuchem i pożarem!

Stan naładowania akumulatora

- Naciśnięcie przycisku umożliwia sprawdzenie stanu naładowania akumulatora na diodowym wskaźniku stanu naładowania.

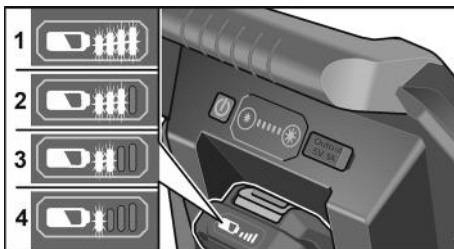

Wskaźnik gaśnie po 5 sekundach.

Jeśli jedna z diod LED błyska, konieczne jest naładowanie akumulatora. Jeśli po naciśnięciu przycisku żadna z diod LED nie świeci, to akumulator jest uszkodzony i należy go wymienić.

Tryb ECO

Zasilane akumulatorowo reflektory budowlane LED są wyposażone w funkcję przypominania o niskim poziomie naładowania akumulatora. Po 3-krotnym mignięciu lampa przełącza się automatycznie na tryb ECO o jasności 300 LM. Pozostaje wystarczająco dużo czasu, aby wymienić akumulator.

W trybie ECO miga wskaźnik jasności.

- Długie naciśnięcie przycisku zmniejszającego jasność umożliwia ręczne przełączenie lampy na tryb ECO w celu maksymalnego wydłużenia czasu pracy.
- Naciśnięcie dowolnego przycisku umożliwia ponowne wyjście z trybu ECO pod warunkiem, że poziom naładowania akumulatora jest wystarczający.

Włączanie i wyłączanie

- Włączanie lub wyłączanie zasilanego akumulatorowo reflektora budowlanego LED przez naciśnięcie włącznika/wyłącznika.



- Naciśnięcie przycisków regulacji natężenia światła umożliwia zmianę jasności.



Złącze USB-C

Dzięki zintegrowanemu złączu USB-C możliwe jest na przykład ładowanie smartfonów.

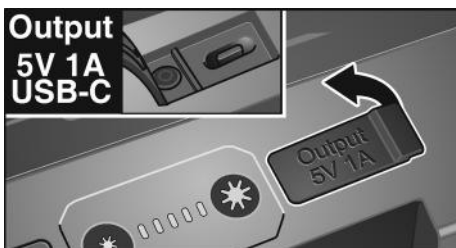

i WSKAZÓWKA

Przy wyłączonej lampie przyłącze USB-C dezaktywuje się automatycznie po 2 godz.

Montaż

- W celu zamontowania zasilanego akumulatorowo reflektora budowlanego LED na ścianie należy wykorzystać otwory na uchwyt ścienny.

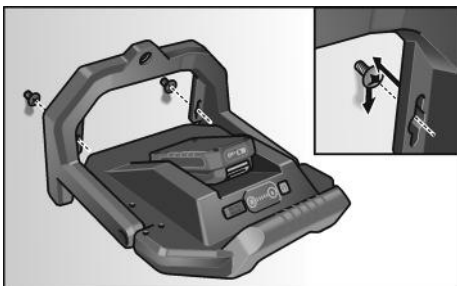

- W celu zamontowania zasilanego akumulatorowo reflektora budowlanego LED na statywie należy użyć gwintu (5/8").

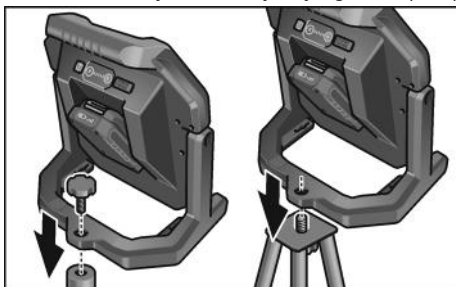

Funkcja haka

! **OSTROŻNIE!**
Używanie haka odbywa się na własne ryzyko!

i WSKAZÓWKA

Zalecamy ustawienie zasilanego akumulatorowo reflektora budowlanego LED na bezpiecznym podłożu lub przykręcenie go do stabilnego statywu.

- W celu zawieszenia zasilanego akumulatorowo reflektora budowlanego LED należy wysunąć hak ze stelaża (1.), obrócić o 180° (2.) i zamocować (3.).

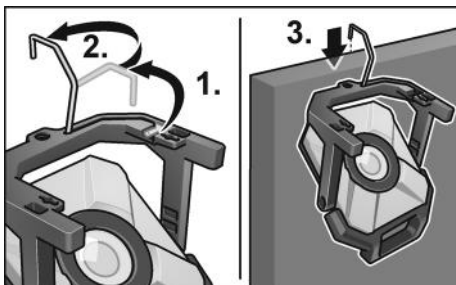

Funkcja odchylenia

- Głowicę lampy można odchylić w górę o 90° i w dół o 20°.

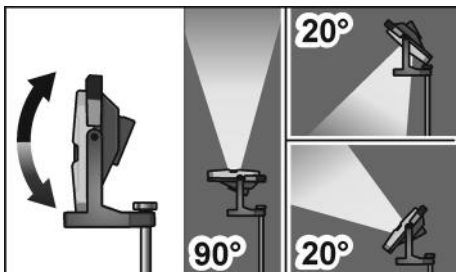

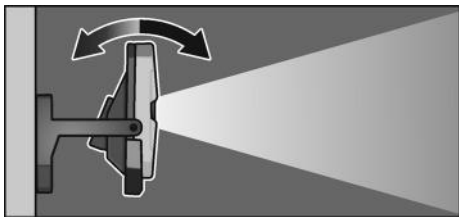

Przegląd, konserwacja i pielęgnacja

Czyszczenie

OSTRZEŻENIE!

Przed przystąpieniem do jakichkolwiek prac przy urządzeniu należy wyjąć akumulator. Nie wolno stosować wody ani żadnych płynnych środków czyszczących.

- Zanieczyszczenia i pył usunąć z obudowy pędzlem lub suchą ściereką.

Naprawy

Naprawy urządzenia zlecać do wykonania wyłącznie w punkcie serwisowym autoryzowanym przez producenta.

Części zamienne i wyposażenie dodatkowe

Rysunek wybuchowy i listę części zamiennych można znaleźć na naszej stronie internetowej: www.flex-tools.com

Wskazówki dotyczące usuwania opakowania i zużytego urządzenia

OSTRZEŻENIE!

Przed przekazaniem zużytych elektronarzędzi do utylizacji należy uniemożliwić ich dalsze użytkowanie:

- w przypadku elektronarzędzi zasilanych sieciowo usunąć przewód zasilający,
- w przypadku elektronarzędzi zasilanych akumulatorowo wyjąć akumulator.



Tylko dla krajów UE:

Nie wyrzucać urządzeń elektrycznych wraz z odpadami komunalnymi!

Zgodnie z dyrektywą Unii Europejskiej 2012/19/UE w sprawie zużytego sprzętu elektrycznego i elektronicznego oraz jej

wdrożeniem do prawa krajowego zużyte urządzenia elektryczne muszą być zbierane selektywnie i poddawane recyklingowi w sposób przyjazny dla środowiska.



Odzyskiwanie surowców zamiast utylizacji odpadów.

Zużyte urządzenie, wyposażenie i opakowanie należy oddać w punkcie zbioru surowców wtórnych, aby umożliwić utylizację zgodnie z przepisami o ochronie środowiska. Wszystkie elementy z tworzywa sztucznego są odpowiednio oznaczone w celu umożliwienia gatunkowo czystego recyklingu.



OSTRZEŻENIE

Akumulatorów/baterii nie wolno wyrzucać do domowych śmieci, wrzucać do ognia, ani do wody. Nie wolno otwierać zużytych akumulatorów.

Akumulatory i baterie podlegają zbiórce, recyklingowi lub utylizacji w sposób bezpieczny dla środowiska.



Tylko dla krajów UE:

Zgodnie z dyrektywą europejską 2006/66/WE uszkodzone lub zużyte akumulatory/baterie, należy zbierać osobno i doprowadzić do ponownego przetworzenia zgodnie z zasadami ochrony środowiska.



WSKAZÓWKA

Aktualne informacje o sposobie utylizacji zużytego urządzenia można uzyskać w punkcie zakupu!

Wyłączenie z odpowiedzialności

Producent nie odpowiada za szkody i stracone zyski spowodowane przerwą w działalności gospodarczej zakładu, której przyczyną był nasz wyrób lub niemożliwość jego zastosowania.

Producent i jego przedstawiciel nie odpowiadają za szkody spowodowane niewłaściwym użyciem urządzenia lub powstałe przy użyciu urządzenia w powiązaniu z wyrobami innych producentów.

Tartalom

Használt szimbólumok	102
Szimbólumok a készüléken	102
Az Ön biztonsága érdekében	102
Műszaki adatok	104
Az első pillantásra	105
Használati útmutató	106
Karbantartás és ápolás	108
Ártalmatlanítási tudnivalók	108
Felelősség kizárása	109

Használt szimbólumok

FIGYELMEZTETÉS!

Közvetlenül fenyegető veszélyt jelent. Az itteni megjegyzések figyelmen kívül hagyása halálos vagy súlyos sérüléseket okozhat.

VIGYÁZATI

Veszélyes helyzetekre hívja fel a figyelmet. Az itteni megjegyzések figyelmen kívül hagyása súlyos sérüléseket vagy anyagi károkat okozhat.

MEGJEGYZÉS

Használati tippeket ad, és fontos tudnivalókra hívja fel a figyelmet.

Szimbólumok a készüléken



Üzemhelyezés előtt olvassa el a kezelési útmutatót!



Ártalmatlanítási tudnivalók (lásd a 108 oldalt)!



Ne nézzen a fényforrásba!

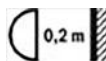

Tartsa be a minimális távolságot az összes megvilágított felülettől és tárgytól. A távolság be nem tartása esetén fennáll a megvilágított tárgyak túlmelegedésének veszélye!



Világítás szélsőséges alkalmazásnál



III. védelmi osztály (kisfeszültségű védőáramkör)

Az Ön biztonsága érdekében

FIGYELMEZTETÉS!

Mielőtt a készüléket használja, olvassa el és tartsa be:

- a jelen kezelési útmutatót,
 - a jelenlegi üzemeltetési előírásokat, valamint a baleset-megelőzési előírásokat
- A készüléket a technika mai szintjének és az elismert biztonságtechnikai szabályoknak megfelelően tervezték. Ennek ellenére a készülék használat közben veszélyt jelenthet a felhasználó vagy egy harmadik fél életére és egészségére vagy a készülék, illetve más tárgyak károsodhatnak. A lámpát csak rendeltetésszerűen és kifogástalan állapotban szabad használni. A biztonságot korlátozó hibákat azonnal el kell hárítani.

Rendeltetésszerű használat

A CL 5000 12/18 / CL 10000 12/18 akkumulátoros LED-es munkalámpa rendeltetésszerűen a következőkre használható:

- iparszerű felhasználás az iparban és a kézműiparban,
- munkahely célzott megvilágítására szolgál,
- a helyiségek megvilágítására.

A CL 5000 12/18 / CL 10000 12/18 akkumulátoros LED-es munkalámpa nem alkalmas a következőkre:

- a közúti közlekedésben használatos megvilágításra.

Biztonsági előírások az akkumulátoros LED-es munkalámpához

FIGYELMEZTETÉS!

Olvasson el minden biztonsági útmutatást és utasítást. A biztonsági útmutatások és utasítások betartásánál elkövetett mulasztásoknak elektromos áramütés, tűz és/vagy súlyos sérülések lehetnek a következményei. Minden biztonsági útmutatást és utasítást őrizzen meg a jövőbeli felhasználás céljából.

- Ne dolgozzon az akkumulátoros LED-es munkalámpával robbanásveszélyes környezetben.
 - Ne irányítsa a fénysugarat emberekre vagy állatokra és ne nézzen a fénysugárba még nagyobb távolságról se.
 - Ne fedje le a lámpafejet, miközben az akkumulátoros LED-es munkalámpa üzemel. A lámpafej használat közben hőt termel, így felforró-sodva égési sérüléseket okozhat.
 - Ne használja az akkumulátoros LED-es munkalámpát közúti forgalomban. .
 - Az akkumulátoros LED-es munkalámpán végzett összes munka (pl. szerelés, karbantartás stb.), valamint szállítás és tárolás esetén vegye ki az akkumulátort az akkumulátoros LED-es munkalámpából.
 - Ne engedje, hogy gyerekek használják az akkumulátoros LED-es munkalámpát
A munkahelyi lámpa professzionális használatra készült. A gyermekek véletlenül maguk vagy más személyek megvakulását okozhatják.
 - Védje az akkut a melegtől, pl. tartós napsugárzástól is, tűztől, víztől és nedvességtől. Robbanásveszély áll fenn.
 - Az akku sérülése vagy nem szakszerű használata esetén gőzök léphetnek ki. Engedjen be friss levegőt, és panasz esetén forduljon orvoshoz.
A gőzök irritálhatják a légutakat.
 - **Hegyes tárgyak, pl. szög vagy csavarhúzó vagy külső erőbehatás által károsodhat az akkumulátor.** Belső rövidzárlat jöhet létre és az akkumulátor meggyulladhat vagy túlhevülhet.
- A lámpa fényforrását csak a gyártó, a gyártó ügyfélszolgálat vagy egy hasonló képesítéssel rendelkező személy cserélheti ki.

Biztonsági tudnivalók az akkuk használatához

- **Ne nyissa fel az akkut.** Rövidzárlat veszélye áll fenn.
- **Óvja az akkut a hőtől, például az tartós napsugárzástól, a tűztől, valamint a víztől és a nedvességtől.** Robbanásveszély áll fenn.
- **Az akku sérülése és szakszerűtlen használata esetén az akkuból gőzök léphetnek ki.** Engedjen be friss levegőt, és panasz esetén forduljon orvoshoz. A gőzök irritálhatják a légutakat.
- **Hibás alkalmazás esetén az akkumulátorból folyadék léphet ki.** Kerülje el az érintkezést a folyadékkal. Ha véletlenül mégis érintkezésbe került az akkumulátor-folyadékkal, azonnal öblítse le vízzel az érintett felületet. Ha a folyadék a szemébe jutott, keressen fel ezenkívül egy orvost. A kilépő akkumulátorfolyadék bőrirritációt és égési sérülést okozhat.
- **A FLEX akkumulátorokat csak FLEX gépekkel és tartozékokkal használja.** Csak így lehet megvédeni az akkumulátort a veszélyes túlterheléstől.
- **Csak a gyártó által ajánlott töltőberendezéssel töltsze az akkumulátorokat.** Ha egy bizonyos fajta akkumulátorhoz való töltőberendezéssel másfajta akkumulátort tölt, tűzveszély áll fenn.
- **Hegyes tárgyak, pl. szög vagy csavarhúzó vagy külső erőbehatás által károsodhat az akkumulátor.** Belső rövidzárlat jöhet létre és az akkumulátor meggyulladhat, füstölhet, felrobbanhat vagy túlhevülhet.

Műszaki adatok

	CL 5000 12/18		CL 10000 12/18
Készülék típusa	akkumulátoros LED-es munkalámpa		
Lítium-ionos akkumulátor	V/Ah	12/2,5 12/4,0 18/2,5 18/5,0 18/8,0	
Világítási időtartam - 12/2,5 - 12/4,0 - 18/2,5 - 18/5,0 - 18/8,0	h/min	1h 25min -10% 2h -10% 1h 30min -10% 3h -10% 4h 45min -10%	1h 25min -10% 2h 20min -10% 40min -10% 1h 27min -10% 2h 10min -10%
Max. összes fényáram (+18 V akku)	lm	5000	10000
Súly (akkumulátor nélkül)	kg	1,9	3,6
Méret (HxSzxM)	mm	294x214x200	349x290x208
Felszerelési magasság (csak beltéren használható)	m	≤3	
Védelmi osztály		III / 	
IP Code		IP65 (akkumulátor nélkül)	
IK Code		IK07	

Az első pillantásra

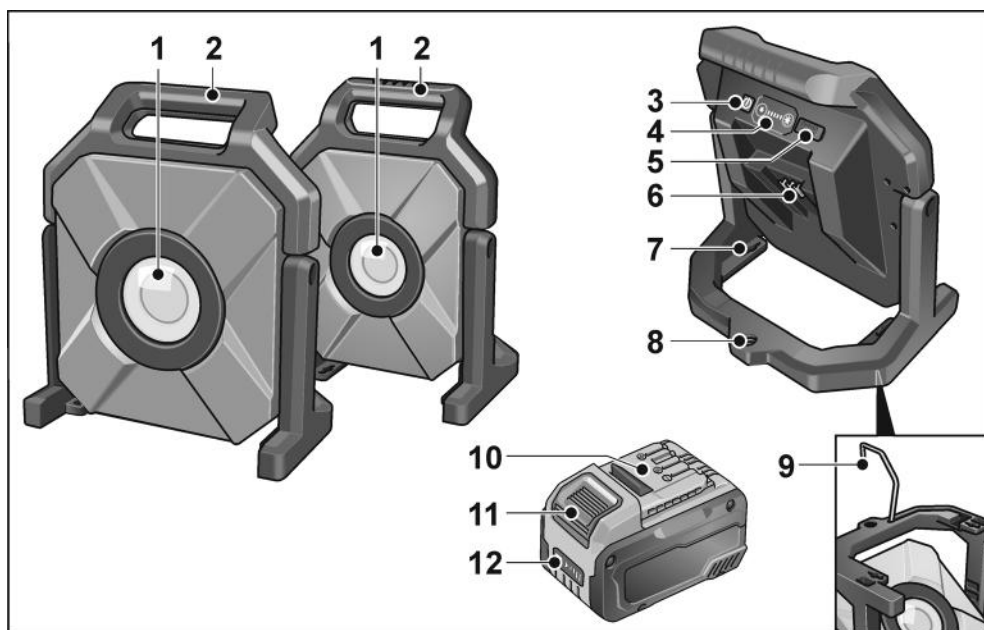

- | | | | |
|---|-------------------------------------------------------------|----|----------------------------------------|
| 1 | Lámpafej védőüveg | 7 | Fali tartó furatok |
| 2 | Fogantyú | 8 | Menet (5/8") az állványhoz |
| 3 | Be-/kikapcsoló gomb | 9 | Állvány akasztóval a falra rögzítéshez |
| 4 | A fényintenzitást szabályozó gombok
A fényerő beállítása | 10 | Akkumulátor |
| 5 | USB-C csatlakozó | 11 | Az akku kioldógombja |
| 6 | Nyílás az akkumulátor
behelyezéséhez | 12 | Az akku állapotjelzője |

Használati útmutató

⚠ FIGYELMEZTETÉS!

A készüléken való munkavégzés előtt mindig vegye ki az akkumulátort.

Üzembe helyezés előtt

A készüléket és a tartozékokat ki kell csomagolni, és ellenőrizni kell a szállítmány teljességét és az esetleges szállítási sérüléseket.

Az akku behelyezése/cseréje

- A feltöltött akkumulátort teljesen nyomja be a készülékbe, míg kattanással nem rögzül.



- A kivételhez nyomja meg a kioldó gombot (1.), és húzza ki az akkumulátort (2.).

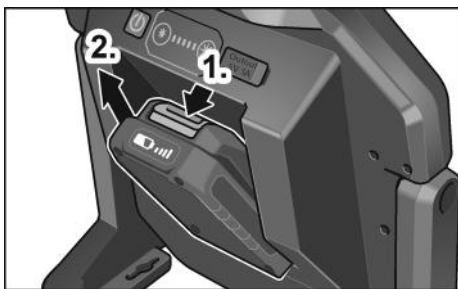

⚠ VIGYÁZAT!

Használaton kívül óvja az akku érintkezőit. A laza fém alkatrészek az érintkezőket rövidre zárhatják – robbanás- és tűzveszély áll fenn!

Az akku töltési állapota

- A gomb megnyomásával az akku LED-es állapotkijelzőjén ellenőrizhető az akku töltési állapota.

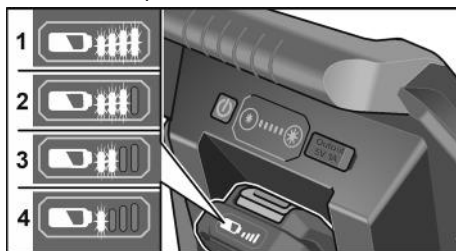

A kijelző 5 másodperc után kialszik.

Ha a LED-ek egyike villog, az akkut fel kell tölteni. Ha a gomb megnyomásakor egy LED sem világít, akkor az akku hibás és ki kell cserélni.

ECO üzemmód

Az akkumulátoros LED-es munkalámpák az alacsony akkutöltöttségre emlékeztető funkcióval rendelkeznek. 3 villogás után a lámpa automatikusan ECO üzemmódba kapcsol 300 lm-es fényerővel. Elég idő marad az akkumulátorcseréjére.

ECO üzemmódban villog a fényerő kijelzője.

- A fényerő-csökkentés gomb hosszú megnyomásával a lámpa a viszonylag hosszú üzemidő eléréséhez kézzel ECO üzemmódba kapcsolható.
- Egy tetszőleges gomb megnyomásával az ECO üzemmódból újból ki lehet lépni, ha az akkumulátor töltöttsége elegendő.

Be- és kikapcsolás

- Az akkumulátoros LED-es munkalámpa a be-/kikapcsoló gomb megnyomásával kapcsolható be vagy ki.



- A fényintenzitást szabályozó gomb megnyomásával változtatható a fényerő.

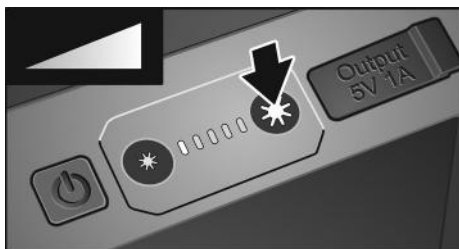

USB-C csatlakozó

A beépített USB-C csatlakozóval például okostelefonok tölthetők.



i MEGJEGYZÉS

Kikapcsolt lámpánál az USB-C csatlakozó 2 óra elteltével automatikusan kikapcsol.

Felszerelés

- Az akkumulátoros LED-es munkalámpa falra való felszereléséhez használja a fali tartó furatokat.

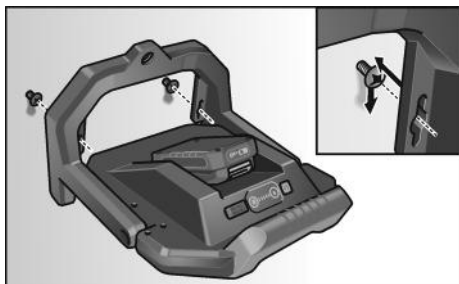

- Az akkumulátoros LED-es munkalámpa állványra való felszereléséhez használja a menetet (5/8").

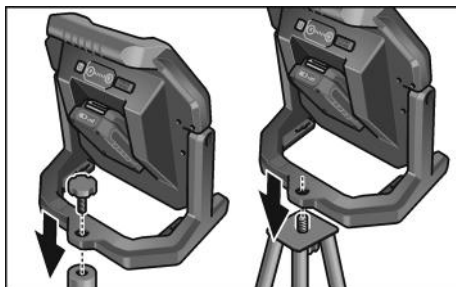

Akaszító funkció

⚠ VIGYÁZATI!
Az akaszító használata saját felelősségre történik!

i MEGJEGYZÉS
Azt ajánljuk, hogy az akkumulátoros LED-es munkalámpát helyezze biztonságos felületre vagy csavarozza fel egy stabil állványra.

- Az akkumulátoros LED-es munkalámpa felakasztásához hajtsa ki az akasztót az állványból (1.), hogy 180°-kal el lehessen fordítani (2.) és akassza fel (3.).

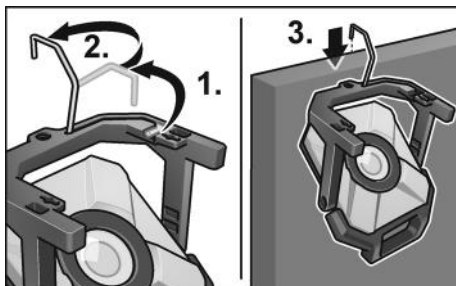

Forgathatóság

- A lámpafejet 90°-kal lehet felfelé és 20°-kal lehet lefelé fordítani.

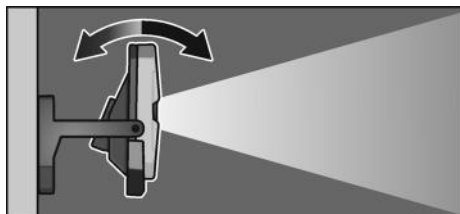
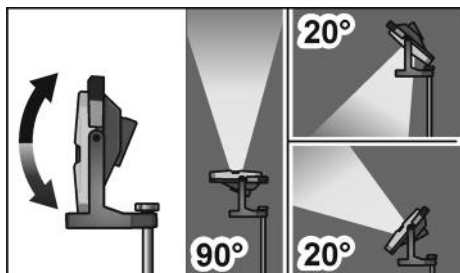

Karbantartás és ápolás

Tisztítás

FIGYELMEZTETÉS!

A készüléken való munkavégzés előtt mindig vegye ki az akkumulátort. Nemszabad vizet, vagy folyékony tisztítószert használni.

- A szennyeződést, a port egy ecsettel vagy egy száraz törkövel távolítsuk el a házról.

Javítások

Javításokat kizárólag a gyártó cég által felhatalmazott ügyfélszolgálati műhely végezhet.

Pótalkatrészek és tartozékok

Robbantott rajzok és pótalkatrészjegyzékek honlapunkon találhatóak:

www.flex-tools.com

Ártalmatlanítási tudnivalók

FIGYELMEZTETÉS!

A leselejtezett elektromos készülékeket az ártalmatlanítás előtt tegye használhatatlanná:

- az elektromos hálózatról üzemelő elektromos készülékeket a hálózati kábel eltávolításával,
- az akkumulátorról üzemelő elektromos készülékeket az akku eltávolításával.



Csak az EU tagországai számára.

Soha ne dobja az elektromos készülékeket a háztartási hulladékba!

Az elektromos és elektronikus berendezések hulladékairól szóló 2012/19/EU irányelv, illetve annak a nemzeti jogba történő átültetése szerint az elhasznált elektromos készülékeket elkülönítve kell gyűjteni, és gondoskodni kell a környezetkímélő módon történő újrahasznosításukról.



Nyersanyag visszanyerése a hulladék ártalmatlanítása helyett.

A készüléket, a tartozékokat és a csomagolást környezetvédelmi szempontból megfelelő újrafelhasználásra kell eljuttatni. A szelektív újrahasznosításhoz a műanyag alkatrészek jelöléssel rendelkeznek.

FIGYELMEZTETÉS!

Az akkumulátorokat/elemeket nem szabad a háztartási szemétkbe, tűzbe vagy vízbe dobni. Az elhasználódott akkukat nem szabad kinyitni.

Az akkukat/elemeket össze kell gyűjteni, és újra fel kell használni vagy környezetbarát módon ártalmatlanítani kell őket.



Csak az EU tagországai számára:

A 2006/66/EG irányelv szerint a meghibásodott vagy elhasznált akkukat/elemeket újra kell hasznosítani.



MEGJEGYZÉS

Az ártalmatlanítási lehetőségekről tájékozódjon a szakkereskedőknél!

Felelősség kizárása

A gyártó cég és a képviselői nem felelnek az olyan károkért vagy az üzletmenet megszakadása miatt elmaradt nyereségért, amelyeket a termék vagy a termék nem megengedett használata okozott.

A gyártó cég és a képviselői nem felelnek az olyan károkért, amelyek szakszerűtlen használat miatt vagy más gyártó cégek gyártmányaival összefüggésben keletkeztek.

Obsah

Použité symboly	110
Symboly na nářadí	110
Pro Vaši bezpečnost	110
Technické údaje	112
Na první pohled	113
Návod k použití	114
Údržba a ošetřování	116
Pokyny pro likvidaci	116
Vyloučení odpovědnosti	116

Použité symboly

VAROVÁNÍ!

Označuje bezprostředně hrozící nebezpečí. Při nedodržení upozornění hrozí usmrcení nebo nejtěžší poranění.

POZOR!

Označuje nějakou možnou nebezpečnou situaci. Při nedodržení upozornění hrozí poranění nebo věcné škody.

UPOZORNĚNÍ

Označuje aplikační tipy a důležité informace.

Symboly na nářadí



Před uvedením do provozu si přečtěte návod k obsluze!



Pokyny pro likvidaci (viz stránka 116)!



Nedívejte se do zdroje světla!



Dodržujte minimální vzdálenost od všech osvětlovaných povrchů a předmětů. Při nedodržení vzdálenosti hrozí nebezpečí přehřátí osvětlených předmětů!



Svítilny pro provoz v drsných podmínkách



Třída ochrany III (ochranné malé napětí)

Pro Vaši bezpečnost

VAROVÁNÍ!

Než budete zařízení používat, přečtěte si a dodržujte:

- tento Návod k obsluze,
- aktuálně platné provozní předpisy a bezpečnostní předpisy.

Toto zařízení odpovídá nejnovějšímu stavu techniky a je zkonstruované v souladu s uznávanými bezpečnostními předpisy. Přesto může zařízení při používání představovat nebezpečí ohrožení života a zdraví uživatele či třetí osoby nebo může dojít k poškození předmětů. Světlo se smí používat pouze v souladu s určením a v bezvadném stavu. Nedostatký, které negativně ovlivňují bezpečnost, se musí neprodleně odstranit.

Stanovené použití

Akumulátorové LED stavební světlo CL 5000 12/18 / CL 10000 12/18 je určené

- pro živnostenské použití v průmyslu a řemesle,
- pro cílené osvětlení pracoviště,
- k osvětlení místností.

Akumulátorové LED stavební světlo

CL 5000 12/18 / CL 10000 12/18 není vhodné

- k osvětlení silničního provozu.

Bezpečnostní pokyny pro akumulátorová LED stavební světla

VAROVÁNÍ!

*Přečtěte si všechna bezpečnostní upozornění a pokyny. Zanedbání při dodržování bezpečnostních upozornění a pokynů mohou mít za následek úraz elektrickým proudem, požár a/nebo těžká poranění. **Všechna bezpečnostní upozornění a pokyny si do budoucna uschovájte.***

- **Nepracujte s akumulátorovým LED stavebním světlem ve výbušném prostředí.**
- **Nesměřujte světelný paprsek na osoby nebo zvířata a sami se do paprsku nedívejte, ani z větší vzdálenosti.**
- **Během provozu akumulátorového LED stavebního světla nezakrývejte hlavu světla.** Za provozu se hlava svítily ohřívá a nahromaděním tepla může způsobit popálení.
- **Akumulátorové LED stavební světlo nepoužívejte v silničním provozu.**
- **Před veškerými pracemi na akumulátorovém LED stavebním světle (např. montáží, údržbou) a dále před přepravou a uložením vyjměte z akumulátorového LED stavebního světla akumulátor.**
- **Nedovoďte dětem, aby používaly akumulátorové LED stavební světlo.** Je určena pro profesionální použití. Děti mohou samy sebe nebo jiné osoby neúmyslně oslnit.
- **Chraňte akumulátor před horkem, např. také před stálým slunečním zářením, ohněm, vodou a vlhkostí.** Nebezpečí výbuchu.
- **Z poškozeného a nesprávně použitého akumulátoru mohou unikat páry.** Zajistěte přísuv čerstvého vzduchu a při potížích vyhledejte lékařskou pomoc. Páry mohou dráždit dýchací cesty.
- **Akumulátory nabíjejte pouze v nabíječce, která je doporučena výrobcem.** Pro nabíječku, která je vhodná pro určitý druh akumulátorů, existuje nebezpečí požáru, je-li používána s jinými akumulátory.
- **Špičatými předměty, jako např. hřebíky nebo šroubováky nebo působením vnější síly může dojít k poškození akumulátoru.** Může dojít k internímu zkratu a vznícení, vzniku kouře, výbuchu nebo přehřátí akumulátoru.
- **Světelný zdroj, který je součástí této svítily, smí vyměňovat pouze výrobce nebo jeho zákaznický servis nebo osoba s podobnou kvalifikací.**

Bezpečnostní upozornění pro zacházení s akumulátory

- **Neotevírejte akumulátor.** Hrozí nebezpečí zkratu.
- **Chraňte akumulátor před horkem, např. také před trvalým slunečním zářením, ohněm, vodou a vlhkostí.** Hrozí nebezpečí výbuchu.
- **Z poškozeného a nesprávně použitého akumulátoru mohou unikat páry.** Zajistěte přísuv čerstvého vzduchu a při potížích vyhledejte lékařskou pomoc. Páry mohou dráždit dýchací cesty.
- **Při špatném použití může z akumulátoru vytéci kapalina.** Zabraňte kontaktu s ní. Při náhodném kontaktu opláchněte místo vodou. Pokud kapalina vnikne do očí, vyhledejte také lékaře. Vytékající akumulátorová kapalina může způsobit podráždění pokožky nebo popálení.
- **Akumulátory FLEX používejte pouze ve spojení s nářadím FLEX a příslušenstvím FLEX.** Pouze tak bude akumulátor chráněn před nebezpečným přetížením.
- **Akumulátory nabíjejte pouze v nabíječce, která je doporučena výrobcem.** U nabíječky, která je vhodná pro určitý druh akumulátorů, hrozí nebezpečí požáru, pokud se používá s jinými akumulátory.
- **Špičatými předměty, jako např. hřebíky či šroubováky, nebo působením vnější síly může dojít k poškození akumulátoru.** Uvnitř akumulátoru může dojít ke zkratu a akumulátor může začít hořet, vybuchnout, přehřát se nebo se z něj může kouřit.

Technické údaje

	CL 5000 12/18		CL 10000 12/18
Typ nářadí	Akumulátorové LED stavební světlo		
Lithium-ionový akumulátor	V/Ah	12/2,5 12/4,0 18/2,5 18/5,0 18/8,0	
Doba svitu - 12/2,5 - 12/4,0 - 18/2,5 - 18/5,0 - 18/8,0	h/min	1h 25min -10% 2h -10% 1h 30min -10% 3h -10% 4h 45min -10%	1h 25min -10% 2h 20min -10% 40min -10% 1h 27min -10% 2h 10min -10%
Max. celkový světelný tok (+18V akumulátor)	lm	5000	10000
Hmotnost (bez akumulátoru)	kg	1,9	3,6
Rozměry (D × Š × V)	mm	294x214x200	349x290x208
Maximální plocha promítaná světlometem	m ³	≤3	
Třída ochrany		III / 	
IP Code		IP65 (bez akumulátoru)	
IK Code		IK07	

Na první pohled

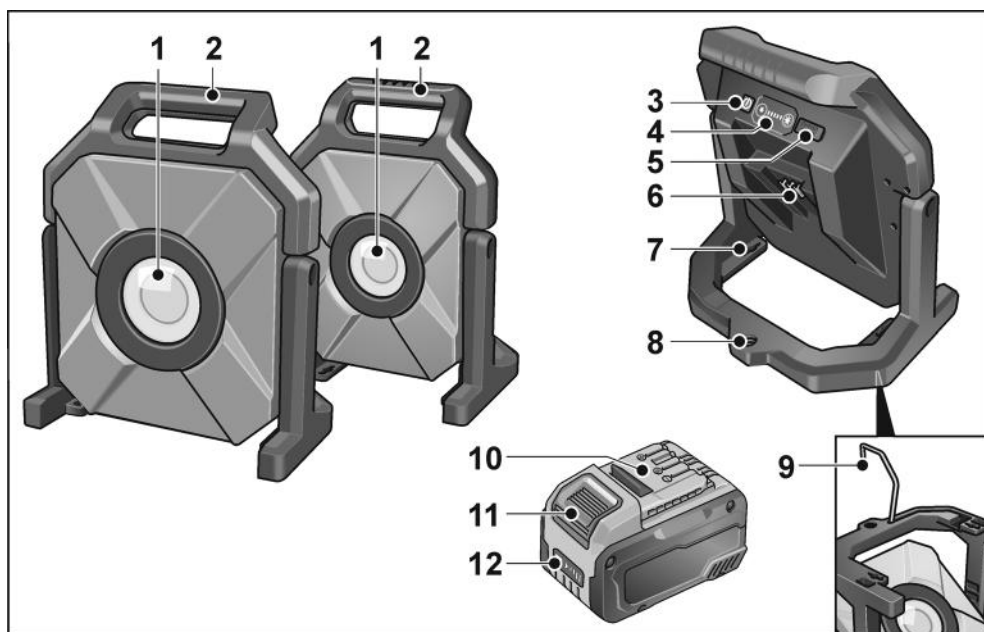

- | | | | |
|---|-------------------------------|----|----------------------------------|
| 1 | Ochranné sklo hlavy svítilny | 7 | Otvory pro nástěnný držák |
| 2 | Rukojeť | 8 | Závít (5/8") pro stativ |
| 3 | Vypínač Zap./Vyp. | 9 | Rám s hákem pro nástěnný držák |
| 4 | Tlačítka intenzity světla | 10 | Akumulátor |
| 5 | Nastavení intenzity světla | 11 | Odjišťovací tlačítko akumulátoru |
| 6 | Přípojka USB-C | 12 | Ukazatel stavu akumulátoru |
| 6 | Otvor pro vložení akumulátoru | | |

Návod k použití

ARO VÁNÍ!

Před veškerými pracemi na zařízení vytáhněte akumulátor.

Před uvedením do provozu

Vybalte zařízení a příslušenství a zkontrolujte, zda je dodávka kompletní a zda při přepravě nedošlo k poškození.

Nasazení/výměna akumulátoru

- Nabíý akumulátor zasuňte do zařízení, až úplně zaskočí.



- Pro vyjmutí stiskněte odjišťovací tlačítko (1.) a akumulátor vytáhněte (2.).

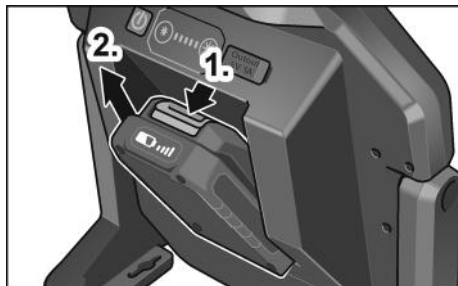

POZOR!

Když akumulátor nepoužíváte, chráňte jeho kontakty. Volné kovové díly mohou zkratovat kontakty, hrozí nebezpečí výbuchu a požáru!

Stav nabití akumulátoru

- Stisknutím tlačítka lze pomocí LED ukazatele stavu akumulátoru zkontrolovat stav nabití.

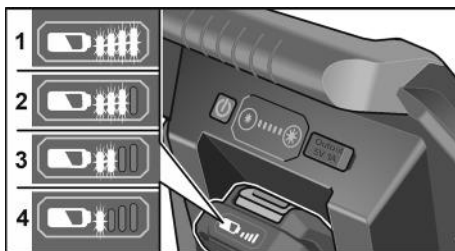

Ukazatel zhasne za 5 sekund.

Když některá LED bliká, musí se akumulátor nabít. Pokud po stisknutí tlačítka nesvíí žádná LED, je akumulátor vadný a musí se vyměnit.

Režim ECO

Akumulátorová LED stavební světla jsou vybavená funkcí upozornění při málo nabitém akumulátoru. Po trojím zablikání se světlo automaticky přepne do režimu ECO s intenzitou světla 300 lm. - Zbývá dost času na výměnu akumulátoru.

V režimu ECO bliká ukazatel jasu.

- Dlouhým stisknutím tlačítka pro snížení jasu lze světlo ručně přepnout do režimu ECO pro nejdelsí možnou dobu provozu.
- Stisknutím libovolného tlačítka lze režim ECO zase opustit, pokud je akumulátor dostatečně nabitý.

Zapnutí a vypnutí

- Akumulátorové LED stavební světlo se zapíná a vypíná stisknutím vypínače.



- Stisknutím tlačítek intenzity světla lze změnit intenzitu světla.

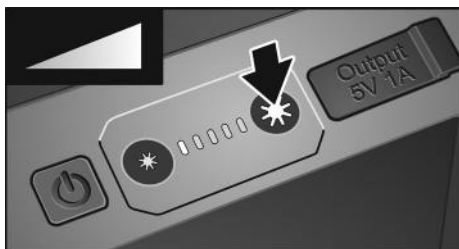

Přípojka USB-C

Prostřednictvím integrované přípojky USB-C můžete například nabíjet chytrý telefon.

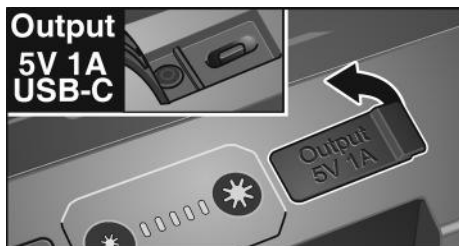

i UPOZORNĚNÍ

Při vypnutém světle se zdířka USB-C po 2 hodinách automaticky deaktivuje.

Montáž

- Pro montáž akumulátorového LED stavebního světla na stěnu použijte otvory v nástěnném držáku.

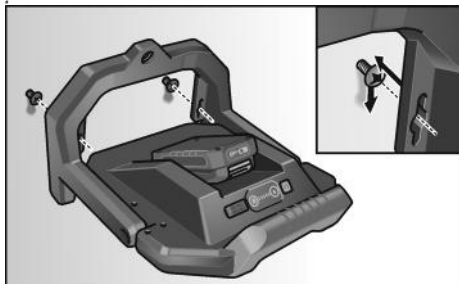

- Pro montáž akumulátorového LED stavebního světla na stativ použijte závit (5/8").

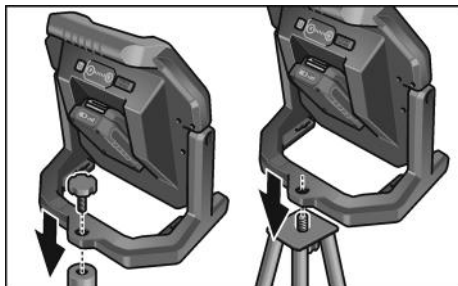

Funkce háku

⚠ POZOR!

Používání háku je na vlastní nebezpečí!

i UPOZORNĚNÍ

Doporučujeme postavit akumulátorové LED světlo na bezpečný podklad nebo ho našroubovat na stabilní stativ.

- Pro zavěšení akumulátorového LED stavebního světla vyklopte hák z podstavce (1.), otočte ho o 180° (2.) a zavěste ho (3.).

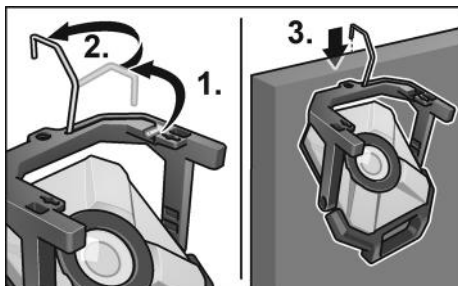

Funkce otočení

- Hlavu světla lze vyklopit o 90° nahoru a o 20° dolů.

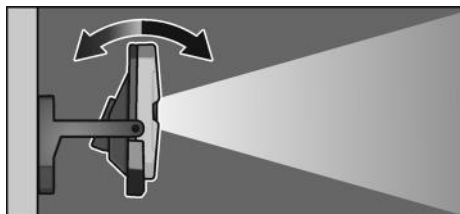
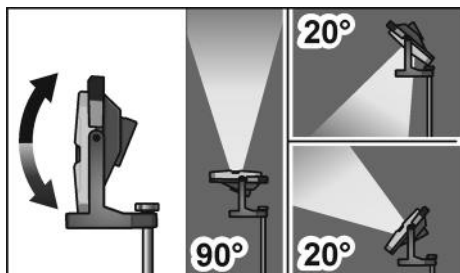

Údržba a ošetřování

Čistění

VAROVÁNÍ!

*Před veškerými pracemi na zařízení vytáhněte akumulátor.
Nepoužívejte vodu nebo tekuté čisticí prostředky.*

- Nečistoty a prach odstraňte z tělesa štětcem nebo suchým hadříkem.

Opravy

Opravy nechejte výhradně provádět prostřednictvím některé servisní dílny, autorizované výrobcem.

Náhradní díly a příslušenství

Rozložená schémata a seznamy náhradních dílů najdete na naší webové stránce: www.flex-tools.com

Pokyny pro likvidaci

VAROVÁNÍ!

Následujícím způsobem zajistěte, aby elektrická zařízení, která dosloužila, byla nepoužitelná:

- u sítových elektrických zařízení odstraněním sítového kabelu,
- u akumulátorových elektrických zařízení odstraněním akumulátoru.



Pouze pro země EU.

Nevyhazujte elektrická zařízení do domovního odpadu!

Podle evropské směrnice 2012/19/EU o odpadních elektrických a elektronických zařízeních a podle odpovídajících ustanovení právních předpisů jednotlivých zemí se musí použitá elektrická zařízení shromažďovat odděleně od ostatního odpadu a odevzdat k ekologické recyklaci.



Recyklace místo smíšeného odpadu.

Nářadí, příslušenství a obal je třeba odevzdat k ekologické recyklaci.

Plastové díly jsou označené, aby byla možná recyklace podle druhu materiálu.



VAROVÁNÍ!

*Nevyhazujte akumulátory/baterie do domovního odpadu, do ohně nebo do vody.
Vysloužilé akumulátory neotevírejte.*

Akumulátory/baterie je třeba shromažďovat, recyklovat nebo ekologicky zlikvidovat.



Pouze pro země EU:

Podle směrnice 2006/66/ES se musí vadné nebo použité akumulátory/baterie recyklovat.



UPOZORNĚNÍ!

O možnostech likvidace se informujte u Vašeho specializovaného obchodníka!

Vyloučení odpovědnosti

Výrobce a jeho zástupce neručí za škody a ušlý zisk vlivem přerušení obchodní činnosti, která byla způsobena výrobkem nebo eventuálně nemožností jeho použití.

Výrobce a jeho zástupce neručí za škody, které byly způsobeny neodborným použitím nebo ve spojitosti s výrobky jiných výrobců.

Obsah

Použité symboly	117
Symboly na náradí	117
Pre Vašu bezpečnosť	117
Technické údaje	119
Na prvý pohľad	120
Návod na použitie	121
Údržba a ošetrovanie	123
Pokyny pre likvidáciu	123
Vylúčenie zodpovednosti	123

Použité symboly

VAROVANIE!

Označuje bezprostredne hroziace nebezpečenstvo. Pri nedodržaní upozornenia hrozí usmrtenie alebo najťažšie poranenia.

POZOR!

Označuje nejakú možnú nebezpečnú situáciu. Pri nedodržaní upozornenia hrozí poranenie alebo vecné škody.

UPOZORNENIE

Označuje aplikačné typy a dôležité informácie.

Symboly na náradí



Pred uvedením do prevádzky si prečítajte návod na obsluhu!



Pokyny pre likvidáciu (pozri strana 123)!



Nedívať sa do zdroja svetla!



Dodržiavajte minimálnu vzdialenosť od všetkých osvetlených plôch a predmetov. Pri nedodržaní vzdialenosti hrozí nebezpečenstvo prehriatia osvetlených predmetov!



Svietidlá na prevádzku v drsných podmienkach



Trieda ochrany III (ochrana pred nízkym napätím)

Pre Vašu bezpečnosť

VAROVANIE!

Pred použitím zariadenia si prečítajte a dodržiavajte:

- tento návod na obsluhu,
 - aktuálne platné prevádzkové predpisy a bezpečnostné predpisy
- Toto zariadenie dosahuje úroveň najmodernejších technológií a je skonštruované v súlade s uznanými bezpečnostnými predpismi. Napriek tomu môže zariadenie počas používania predstavovať nebezpečenstvo ohrozenia života a zdravia používateľa alebo tretej osoby alebo môže dôjsť k poškodeniu zariadenia alebo iných predmetov. Svetidlo sa smie používať iba na určený účel a iba v bezchybnom stave. Nedostatky, ktoré ovplyvňujú bezpečnosť, sa musia okamžite odstrániť.

Stanovené použitie

Akumulátorový stavebný LED reflektor CL 5000 12/18 / CL 10000 12/18 je určený

- na živnostenské nasadenie v priemysle a remeslníctve,
- pre ciele osvetlenie pracoviska,
- na osvetlenie miestností.

Akumulátorový stavebný LED reflektor CL 5000 12/18 / CL 10000 12/18 nie je vhodný

- na osvetlenie cestnej premávky.

Bezpečnostné pokyny pre akumulátorový stavebný LED reflektor

VAROVANIE!

Prečítajte si všetky bezpečnostné upozornenia a pokyny. Zanedbanie dodržiavania bezpečnostných upozornení a pokynov môže mať za následok úraz elektrickým prúdom, požiar a/alebo ťažké poranenia. Všetky bezpečnostné upozornenia a pokyny uschovajte na budúce použitie.

- S akumulátorovým stavebným LED reflektorom nepracujte v prostredí s nebezpečenstvom výbuchu.
- Nesmerujte svetelný lúč na osoby alebo zvieratá a sami sa do lúča nepozerajte, ani z väčšej vzdialenosti.
- Hlavu svietidla nezakrývajte počas prevádzkovania akumulátorového stavebného LED reflektora. Počas prevádzky sa hlava svietidla ohrieva a nahromadením tepla môže spôsobiť popálenie.
- Akumulátorový stavebný LED reflektor nepoužívajte v cestnej premávke.
- Pred vykonávaním akýchkoľvek prác na akumulátorovom stavebnom LED reflektore (napr. montáž, údržba atď.), ako aj pri preprave a pri skladovaní vyberte akumulátor z akumulátorového stavebného LED reflektora.
- Nedovoľte deťom používať akumulátorový stavebný LED reflektor. Je určené pre profesionálne použitie. Deti môžu samy seba alebo iné osoby neúmyselne oslniť.
- Špicatými predmetmi, ako napr. kince alebo skrutkovače alebo pôsobením vonkajšej sily môže dôjsť k poškodeniu akumulátora. Môže dôjsť k internému skratu a vznieteniu, vzniku dymu, výbuchu alebo k prehriatiu akumulátora.
- Svetelný zdroj, ktorý je súčasťou tohto svietidla, smie vymieňať len výrobca alebo jeho zákaznícky servis alebo osoba s podobnou kvalifikáciou.

Bezpečnostné upozornenia pre zaobchádzanie s akumulátormi

- Neotvárajte akumulátor. Hrozí nebezpečenstvo skratu.
- Chráňte akumulátor pred horúčavou, napr. aj pred stálym snežným žiarením, ohňom, vodou a vlhkosťou. Hrozí nebezpečenstvo výbuchu.
- Pri poškodení a nesprávnom použití akumulátora môžu unikáť pary. Zaisťte prívod čerstvého vzduchu a pri problémoch vyhľadajte lekársku pomoc. Pary môžu dráždiť dýchacie cesty.
- Ak sa akumulátor používa nevhodne, môže z neho unikáť kvapalina. Vyhýbajte sa kontaktu s ňou. V prípade náhodného kontaktu umyte postihnuté miesto vodou. Ak sa dostane akumulátorová kvapalina do očí, vyhľadajte okrem toho aj lekársku pomoc. Vytekajúca kvapalina môže spôsobiť podráždenie pokožky alebo popálenie.
- Akumulátory FLEX používajte len v spojení s náradím FLEX a príslušenstvom FLEX. Iba tak bude akumulátor chránený pred nebezpečným preťažením.
- Akumulátory nabíjajte len nabíjačkami, ktoré odporúča výrobca. Ak nabíjate nabíjačkou určenou pre určitý druh akumulátorov iné akumulátory, hrozí nebezpečenstvo požiaru.
- Špicatými predmetmi, ako napr. kince alebo skrutkovače alebo pôsobením vonkajšej sily môže dôjsť k poškodeniu akumulátora. Môže dôjsť k internému skratu a vznieteniu, vzniku dymu, výbuchu alebo k prehriatiu akumulátora.

Technické údaje

	CL 5000 12/18		CL 10000 12/18
Typ náradia	akumulátorový stavebný LED reflektor		
Lítium-iónový akumulátor	V/Ah	12/2,5 12/4,0 18/2,5 18/5,0 18/8,0	
Doba svitu - 12/2,5 - 12/4,0 - 18/2,5 - 18/5,0 - 18/8,0	h/min	1h 25min -10% 2h -10% 1h 30min -10% 3h -10% 4h 45min -10%	1h 25min -10% 2h 20min -10% 40min -10% 1h 27min -10% 2h 10min -10%
Max. celkový svetelný tok (+18 V akumulátor)	lm	5000	10000
Hmotnosť (bez akumulátora)	kg	1,9	3,6
Rozmery (D×Š×V)	mm	294x214x200	349x290x208
Montážna výška (používajte len vo vnútornom priestore)	m	≤3	
Trieda ochrany		III / 	
IP Code		IP65 (bez akumulátora)	
IK Code		IK07	

Na prvý pohľad

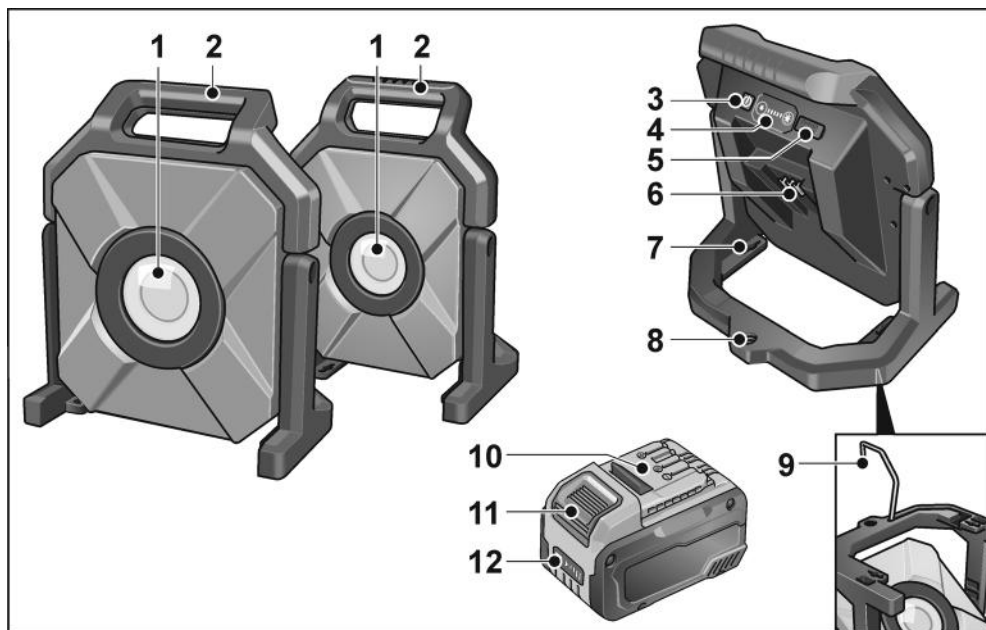

- | | | | |
|---|----------------------------------------------------|----|--------------------------------------|
| 1 | Ochranné sklo hlavy svetidla | 7 | Otvory pre nástenný držiak |
| 2 | Rúčka | 8 | Závit (5/8") pre statív |
| 3 | Vypínač Zap./Vyp. | 9 | Podstavec s hákom na nástenný držiak |
| 4 | Tlačidlá intenzity svetla
Nastavenie svetivosti | 10 | Akumulátor |
| 5 | USB-C prípojka | 11 | Odisťovacie tlačidlo pre akumulátor |
| 6 | Nabíjacia šachta pre akumulátor | 12 | Indikácia stavu akumulátora |

Návod na použitie

VAROVANIE!

Pred akýmkoľvek prácou na zariadení vyberte akumulátor.

Pred uvedením do prevádzky

Zariadenie a príslušenstvo vybaľte, skontrolujte kompletnosť dodávky a aj prípadné poškodenia spôsobené prepravou.

Vloženie/výmena akumulátora

- Nabíť akumulátor zasúvajte do zariadenia, až kým sa úplne nezaistí.

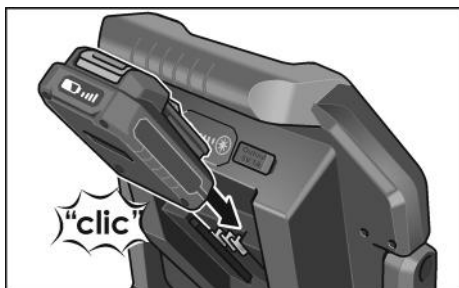

- Pri vyberaní stlačte odist'ovacie tlačidlo (1.) a akumulátor vytiahnite (2.).

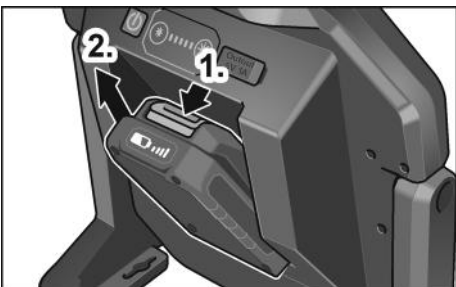

POZOR!

Pri nepoužívaní chráňte kontakty akumulátora. Volné kovové časti môžu vytvoriť krátke spojenie kontaktov, hrozí nebezpečenstvo výbuchu a požiaru!

Stav nabitia akumulátora

- Stlačením tlačidla sa môže na LED indikácii stavu nabitia akumulátora skontrolovať stav nabitia.

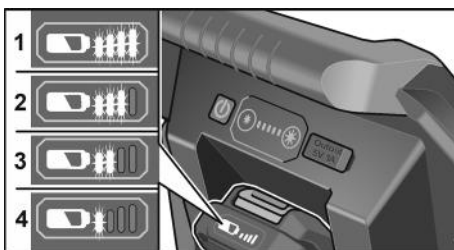

Indikácia po 5 sekundách zhasne.

Ak niektorá z LED bliká, akumulátor sa musí nabiť. Keď po stlačení tlačidla nesvieti žiadna LED, akumulátor je chybný a musí sa vymeniť.

ECO režim

Akumulátorové stavebné LED reflektory sú vybavené funkciou upozornenia pri nízkej úrovni nabitia akumulátora. Po 3-násobnom bliknutí sa svetlo automaticky prepne do ECO režimu so svietivosťou 300 LM. Na výmenu akumulátora zostáva ešte dosť času.

V ECO režime bliká ukazovateľ jasu.

- Dlhým stlačením tlačidla na zníženie jasu môžete svetidlo manuálne prepnúť do ECO režimu, aby sa zabezpečil čo najdlhší prevádzkový čas.
- Stlačením ľubovoľného tlačidla môžete ECO režim ukončiť, pokiaľ je úroveň nabitia akumulátora dostatočná.

Zapnutie a vypnutie

- Akumulátorový stavebný LED reflektor zapnete alebo vypnete stlačením zapínača/vypínača.



- Stláčaním tlačidiel intenzity svetla môžete meniť svietivosť.

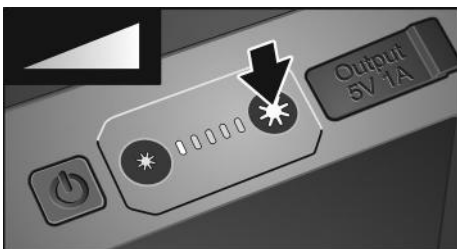

USB-C prípojka

Pomocou integrovanej USB-C prípojky je možné nabíjať napríklad smartfóny.



i UPOZORNENIE

Ak je lampa vypnutá, pripojenie USB-C sa po 2 hodinách automaticky deaktivuje.

Montáž

- Ak chcete akumulátorový stavebný LED reflektor namontovať na stenu, použite otvory nástenného držiaka.

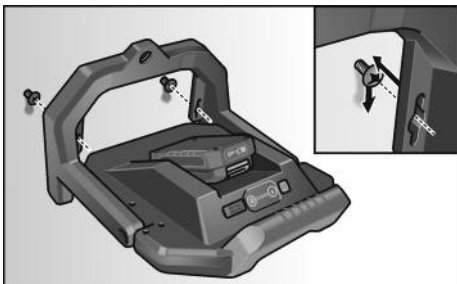

- Ak chcete akumulátorový stavebný LED reflektor namontovať na statív, použite závit (5/8“).

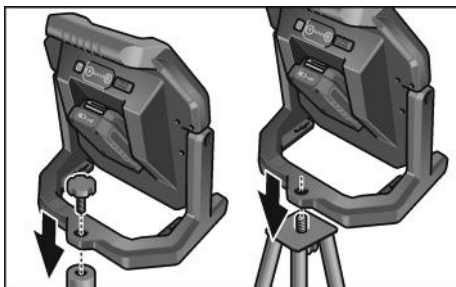

Funkcia háka

⚠ POZORI!
Použitie háka je na vlastné riziko!

i UPOZORNENIE
Akumulátorový stavebný LED reflektor odporúčame umiestniť na bezpečný podklad alebo priskrutkovať ho na stabilný statív.

- Ak chcete akumulátorový stavebný LED reflektor zavesiť, vyklopte (1.) hák zo stojana, otočte ho (2.) o 180° a zaveste (3.).

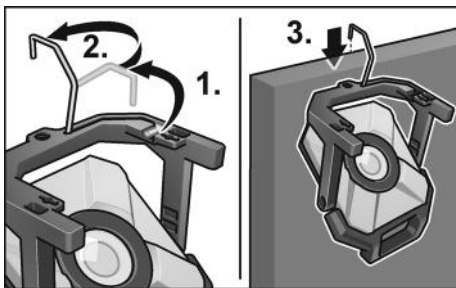

Funkcia nakláňania

- Hlavu svietidla je možné nakláňať o 90° nahor a o 20° nadol.

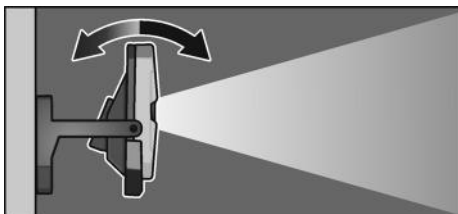
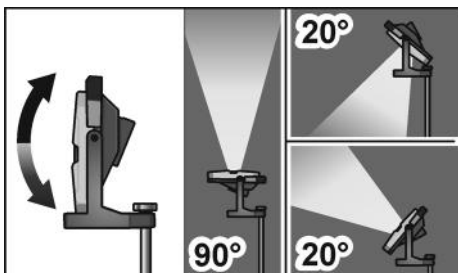

Údržba a ošetrovanie

Čistenie

VAROVANIE!

Pred akýmkoľvek prácou na zariadení vyberte akumulátor.

Nepoužívajte vodu alebo tekuté čistiace prostriedky.

- Nečistoty a prach odstráňte z telesa štetcom alebo suchou handričkou.

Opravy

Opravy nechajte vykonávať výhradne prostredníctvom niektorej servisnej dielne, autorizovanej výrobcom.

Náhradné diely a príslušenstvo

Výkresy zostavy a zoznamy náhradných dielov nájdete na našej webovej stránke:

www.flex-tools.com

Pokyny pre likvidáciu

VAROVANIE!

Vyradené elektrické zariadenia pred likvidáciou upravte tak, aby boli nepoužiteľné:

- na elektrických zariadeniach napájaných zo siete odstráňte sieťový kábel,
- pri akumulátorových elektrických zariadeniach odstráňte akumulátor.



Len pre krajiny EÚ:

Elektrické zariadenia nevyhadzujte do komunálneho odpadu!

Podľa európskej smernice 2012/19/EÚ o odpade z elektrických a elektronických zariadení (OEEZ) a jej transpozície do národnej legislatívy sa musí odpad z použitého elektrického zariadenia separovať a recyklovať spôsobom šetrným k životnému prostrediu.



Získavanie druhotných surovín namiesto likvidácie odpadu.

Zariadenie, príslušenstvo a obal by sa mali odovzdať na ekologickú recykláciu. Plastové časti sú označené na recykláciu podľa druhu.



VAROVANIE!

Nevyhadzujte akumulátory/batérie do domového odpadu, do ohňa alebo do vody. Akumulátory, ktoré už doslúžili, neotvárajte.

Akumulátory/batérie sa majú zbierať, recyklovať alebo likvidovať spôsobom, ktorý zohľadňuje ochranu životného prostredia.



Len pre krajiny EÚ:

Podľa smernice 2006/66/ES sa musia defektné alebo použité akumulátory/batérie recyklovať.



UPOZORNENIE

O možnostiach likvidácie sa informujte u Vášho špecializovaného obchodníka!

Vylúčenie zodpovednosti

Výrobca a jeho zástupca neručia za škody a ušlý zisk vplyvom prerušenia obchodnej činnosti, ktorá bola spôsobená výrobkom alebo eventuálne nemožnosťou jeho použitia. Výrobca a jeho zástupca nenesú žiadnu zodpovednosť za škody, ktoré boli spôsobené neodborným použitím alebo v spojení s výrobkami iných výrobcov.

Sadržaj

Korišteni simboli	124
Simboli na aparatu	124
Za vašu sigurnost	124
Tehnički podaci	126
Na jedan pogled	127
Upute za uporabu	128
Održavanje i njega	130
Napuci za zbrinjavanje na otpad	130
Isključenje iz jamstva	130

Korišteni simboli

POZORI!

Označava izravno prijeteću pogibelj. Kod nepridržavanja naputka prijete smrt ili najteže ozljede.

OPREZI!

Označava moguće opasnu situaciju. Kod nepridržavanja naputka prijete ozljede ili materijalna šteta.

NAPUTAK

Označava savjete za primjenu te važne obavijesti.

Simboli na aparatu



Prije stavljanja u rad pročitati uputu za opsluživanje!



Naputak o zbrinjavanju na otpad staroga aparata (vidjeti stranicu 130)!



Ne gledajte u izvor svjetlosti!



Pridržavajte se minimalne udaljenosti do osvijetljenih površina i predmeta. Ako udaljenost nije postignuta, postoji opasnost od pregrijavanja osvijetljenih predmeta!



Svjetiljke za grubi rad



Klasa zaštite III
(zaštitni mali napon)

Za vašu sigurnost

POZORI!

Prije uporabe alata pročitajte i slijedite:

- ove upute za uporabu,
- trenutno važeće propise o radu i propise o sprječavanju nezgoda

Ovaj alat je proizveden sukladno stanju tehnike i konstruiran je u skladu s priznatim sigurnosnim propisima. Međutim, alat tijekom korištenja može predstavljati opasnost za život i zdravlje korisnika ili treće osobe ili se alat ili drugi predmeti mogu oštetiti. Svjetiljka se smije upotrebljavati samo namjenski i u besprijekornom stanju. Nedostaci koji utječu na sigurnost moraju se odmah ukloniti.

Uporaba sukladno odredbama

Akumulatorska LED svjetiljka CL 5000 12/18 / CL 10000 12/18 je namijenjena

- za profesionalnu uporabu u industriji i obrtu,
- za ciljano osvjetljenje radnog mjesta,
- za osvjetljenje prostorija.

Akumulatorska LED svjetiljka CL 5000 12/18 / CL 10000 12/18 nije prikladna

- za osvjetljenje u cestovnom prometu.

Sigurnosne napomene za akumulatorske LED svjetiljke

POZOR!

Treba pročitati i pridržavati se svih sigurnosnih napomena i uputa u ovim uputama za uporabu. Propusti do kojih može doći uslijed nepridržavanja sigurnosnih napomena i uputa mogu prouzročiti električni udar, požar i/ili teške ozljede. Ove upute sačuvajte za buduću uporabu.

- S akumulatorskom LED svjetiljkom ne radite u okolini ugroženoj eksplozijom.
- Ne usmjeravajte svjetlosnu zraku prema osobama ili životinjama i ne gledajte u svjetlosnu zraku čak niti s veće udaljenosti.
- Ne prekrivajte kućište svjetiljke za vrijeme rada akumulatorske LED svjetiljke. Kućište svjetiljke zagrijava se za vrijeme rada i može uzrokovati opekline ako se ta vrućina akumulira.
- Ne upotrebljavajte akumulatorsku LED svjetiljku u cestovnom prometu.
- Prije svih radova na akumulatorskoj LED svjetiljci (npr. montaža, održavanje itd.) te pri transportu i čuvanju izvadite akumulator iz akumulatorske LED svjetiljke.
- Ne dopustite djeci da upotrebljavaju akumulatorsku LED svjetiljku. Ona je namijenjena za profesionalnu uporabu. Djeca mogu nehotično zaslijepiti sebe ili druge osobe.
- Zaštitite aku-bateriju od izvora topline, npr. i od trajnog Sunčevog zračenja, vatre, vode i vlage. Inače postoji opasnost od eksplozije.
- Kod oštećenja i nestručne uporabe aku-baterije mogu se pojaviti pare. Dovedite svježi zrak i u slučaju poteškoća zatražite pomoć liječnika. Pare mogu nadražiti dišne putove.
- Oštrim predmetima kao što su npr. čavli, odvijači ili djelovanjem vanjske sile aku-baterija se može oštetiti. Može doći do unutrašnjeg kratkog spoja i aku-baterija može izgorjeti, razviti dim, eksplodirati ili se pregrijati.
- Izvor svjetlosti, koji je ugrađen u ovu svjetiljku, smije zamijeniti isključivo proizvođač ili servisni centar ili kvalificirana osoba.

Sigurnosna napomena za rukovanje akumulatorom

- Ne otvarajte aku-bateriju. Postoji opasnost od kratkog spoja.
- Zaštitite aku-bateriju od izvora topline, npr. i od trajnog Sunčevog zračenja, vatre, vode i vlage. Inače postoji opasnost od eksplozije.
- Kod oštećenja i nestručne uporabe aku-baterije mogu se pojaviti pare. Dovedite svježi zrak i u slučaju poteškoća zatražite pomoć liječnika. Pare mogu nadražiti dišne putove.
- Kod pogrešne primjene iz aku-baterije može isticati tekućina. Izbjegavajte kontakt s ovom tekućinom. Kod slučajnog kontakta ugroženo mjesto treba isprati vodom. Ako bi ova tekućina dospjela u oči, zatražite pomoć liječnika. Istekla tekućina iz aku-baterije može dovesti do nadražaja kože ili opekline.
- Koristite FLEX baterije samo u kombinaciji sa FLEX strojevima i FLEX priborom. To je jedini način zaštite baterije od opasnog preopterećenja.
- Aku-bateriju puniti samo u punjačima koje preporučuje proizvođač. Za punjač koji je predviđen za jednu određenu vrstu aku-baterije, postoji opasnost od požara ako bi se koristio s drugom aku-baterijom.
- Oštrim predmetima kao što su npr. čavli, odvijači ili djelovanjem vanjske sile aku-baterija se može oštetiti. Može doći do unutrašnjeg kratkog spoja i aku-baterija može izgorjeti, razviti dim, eksplodirati ili se pregrijati.

Tehnički podaci

	CL 5000 12/18		CL 10000 12/18
Tip aparata	Akumulatorska LED svjetiljka		
Litij ionski akumulator	V/Ah	12/2,5 12/4,0 18/2,5 18/5,0 18/8,0	
Trajanje osvjetljenja - 12/2,5 - 12/4,0 - 18/2,5 - 18/5,0 - 18/8,0	h/min	1h 25min -10% 2h -10% 1h 30min -10% 3h -10% 4h 45min -10%	1h 25min -10% 2h 20min -10% 40min -10% 1h 27min -10% 2h 10min -10%
Maks. ukupni svjetlosni tok (+18V akumulator)	lm	5000	10000
Težina (bez akumulatora)	kg	1,9	3,6
Dimenzije (DxŠxV)	mm	294x214x200	349x290x208
Visina ugradnje (uporaba samo u zatvorenom prostoru)	m	≤3	
Razred zaštite		III / 	
IP Code		IP65 (bez akumulatora)	
IK Code		IK07	

Na jedan pogled

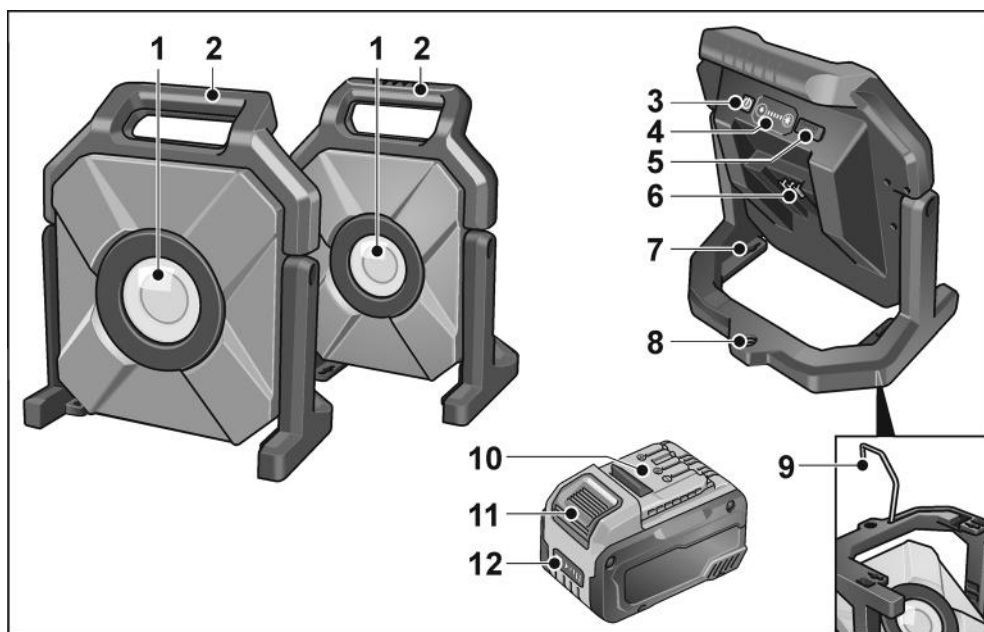

- | | | | |
|---|---------------------------------------------------------------|----|-------------------------------------------|
| 1 | Zaštitno staklo kućišta svjetiljke | 7 | Rupe za zidni nosač |
| 2 | Ručka | 8 | Navoj (5/8") za stativ |
| 3 | Prekidač za uključivanje/isključivanje | 9 | Okvir s kukom za zidni nosač |
| 4 | Tipke za intenzitet svjetla
Namještanje svjetlosne jakosti | 10 | Akumulator |
| 5 | USB-C priključak | 11 | Tipka za deblokadu akumulatora |
| 6 | Otvor za umetanje akumulatora | 12 | Indikator stanja napunjenosti akumulatora |

Upute za uporabu

POZORI!

Prije svih radova na alatu izvadite akumulator.

Prije stavljanja u rad

Alat i pribor raspakirajte i provjerite cjelovitost isporuke te ima li eventualnih oštećenja nastalih prilikom transporta.

Vađenje/zamjena akumulatora

- Napunjeni akumulator pritisnite u alat da se uglati do kraja.



- Za vađenje pritisnite tipku za deblokadu (1.) i izvucite akumulator (2.).

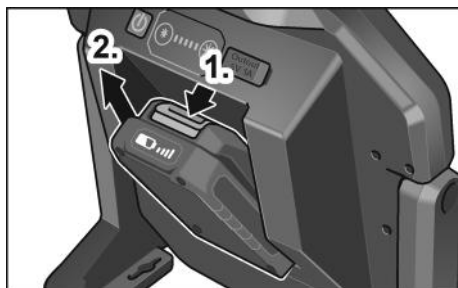

OPREZI!

Kada alat nije u uporabi zaštitite kontakte akumulatora. Nepričvršćeni metalni dijelovi mogu kratko spojiti kontakte, postoji opasnost od eksplozije i požara!

Stanje napunjenosti akumulatora

- Pritiskom na tipku može se provjeriti napunjenost na LED indikatoru stanja napunjenosti akumulatora.

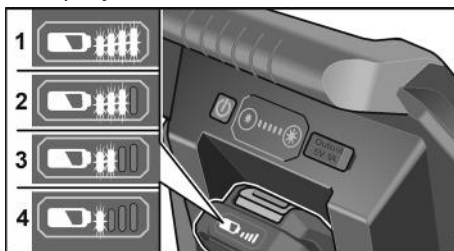

Nakon 5 sekundi indikator se gasi.

Ako LED indikator treperi, akumulator se mora napuniti. Ako nakon pritiska tipke ne svijetli niti jedan LED indikator, akumulator je u kvaru i morate ga zamijeniti.

ECO način rada

Akumulatorske LED svjetiljke imaju funkciju podsjetnika za nisku razinu napunjenosti akumulatora. Nakon što zatreperi 3 puta, svjetiljka se automatski prebacuje u ECO način rada sa svjetlosnom jakosti od 300 LM. Ima dovoljno vremena za zamjenu akumulatora.

U ECO načinu rada treperi indikator svjetline.

- Dugim pritiskom na tipku za smanjenje svjetline možete ručno prebaciti svjetiljku u ECO način rada za što duže vrijeme rada.
- Pritiskom na bilo koju tipku možete ponovno izaći iz ECO načina rada ako je dovoljno stanje napunjenosti akumulatora.

Uključivanje i isključivanje

- Uključite ili isključite akumulatorsku LED svjetiljku pritiskom na prekidač za uključivanje/isključivanje.



- Svjetlosna jakost može se promijeniti pritiskom na tipke za intenzitet svjetla.

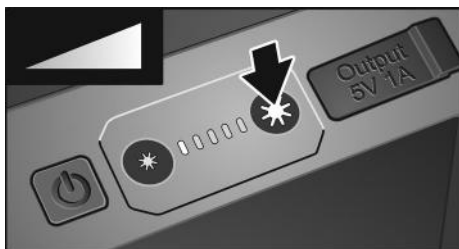

USB-C priključak

Pomoću integriranog USB-C priključka možete puniti npr. pametne telefone.



i NAPOMENA

Ako je svjetiljka isključena, USB-C priključak se automatski deaktivira nakon 2 sata.

Montaža

- Za montažu akumulatorske LED svjetiljke na zid upotrebljavajte rupe za zidni nosač.

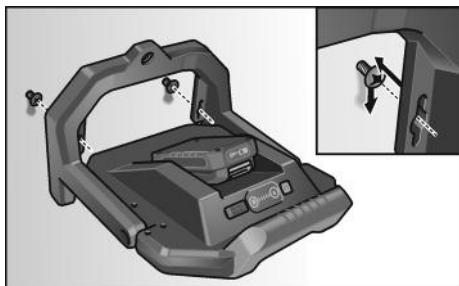

- Za montažu akumulatorske LED svjetiljke na stativ upotrebljavajte navoj (5/8").

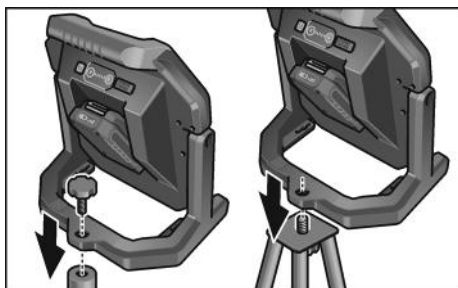

Funkcija kuke

⚠ OPREZI!
Upotrebljavajte kuku na vlastiti rizik!

i NAPOMENA
Preporučujemo da stavite akumulatorsku LED svjetiljku na sigurnu podlogu ili da je pričvrstite na stabilan stativ.

- Za vješanje akumulatorske LED svjetiljke izvucite kuku iz okvira (1.) kako biste je okrenuli za 180° (2.) i objesili (3.).

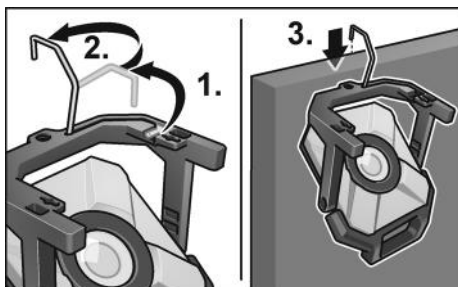

Funkcija zakretanja

- Kućište svjetiljke može se nagnuti za 90° prema gore i 20° prema dolje.

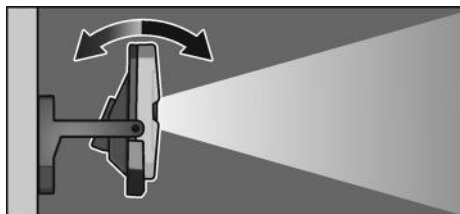
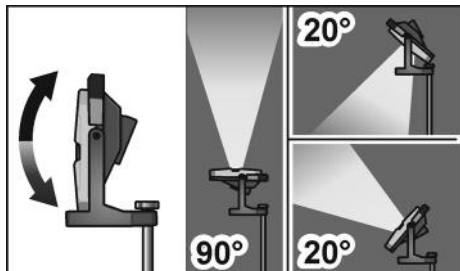

Održavanje i njega

Čišćenje

UPOZORENJE!

Prije svih radova na alatu izvadite akumulator.

Ne upotrebljavajte vodu ili tekuća sredstva za čišćenje.

- Prljavštinu i prašinu sa kućišta uklonite kistom ili suhom krpom.

Popravci

Popravke može provoditi isključivo radiona službe održavanja koju je proizvođač ovlastio.

Pričuvni dijelovi i pribor

Crteže i listu rezervnih dijelova možete pronaći na našoj web stranici:

www.flex-tools.com

Napuci za zbrinjavanje na otpad

POZOR!

Istrošene električne alate učinite neupotrebljivima prije zbrinjavanja:

- električne alate s napajanjem tako da uklonite mrežni kabel,
- električne alate s akumulatorom tako da uklonite akumulator.



Samo za EU-zemlje:

Električne alate ne bacajte u kućni otpad!

Sukladno Europskoj Direktivi 2012/19/EU o starim električnim i elektroničkim uređajima i preuzimanju u nacionalno pravo moraju se istrošeni električni alati skupljati odvojeno i reciklirati na ekološki prihvatljiv način.



Recikliranje umjesto zbrinjavanja.

Aparat, pribor i pakiranje treba vratiti u pogon za recikliranje. Plastični su dijelovi označeni u svrhu recikliranja prema vrsti.



POZORENJE!

Akumulatore/baterije ne bacajte u kućni otpad, u vatru ili u vodu. Istrošene akumulatore ne otvarajte.

Akumulatore/baterije treba sakupiti, reciklirati ili zbrinuti na ekološki prihvatljiv način.



Samo za EU-zemlje:

Sukladno europskoj smjernici 2006/66/EZ neispravne ili istrošene akubaterije moraju se odvojeno sakupljati i dovesti na ekološki prihvatljivo recikliranje.



NAPUTAK

O mogućnostima zbrinjavanja na otpad obavijestiti se kod stručnoga trgovca!

Isključenje iz jamstva

Proizvođač i njegov zastupnik ne jamče za štete te neostvarenu dobit uslijed prekida poslovne djelatnosti, koji je prouzročen proizvodom ili nemogućnošću uporabe proizvoda.

Proizvođač i njegov zastupnik ne jamče za štete, koje su prouzročene nestručnom uporabom ili u vezi s proizvodima drugih proizvođača.

Vsebina

Simboli, ki se uporabljajo v teh navodilih	131
Simboli na električnem orodju	131
Za vašo varnost	131
Tehnične specifikacije	133
Pregled	134
Navodila za uporabo	135
Vzdrževanje in nega	137
Podatki o odlaganju	137
Izjava o omejitvi odgovornosti	137

Simboli, ki se uporabljajo v teh navodilih

OPOZORILO!

Označuje grozečo nevarnost.
Če opozorila ne upoštevate, lahko povzročite smrt ali zelo hude poškodbe.

POZOR!

Označuje morebitno nevarno situacijo.
Če opozorila ne upoštevate, lahko povzročite rahle poškodbe ali materialno škodo.

OPOMBA

Označuje nasvete o uporabi in pomembne informacije.

Simboli na električnem orodju



Pred vklopom električnega orodja preberite navodila za uporabo!



Informacije o odlaganju stare naprave! (oglejte si stran 137)!



Ne glejte v vir svetlobe!



Upoštevajte minimalno razdaljo do vseh osvetljenih površin in predmetov. Če minimalne razdalje ne upoštevate, obstaja nevarnost pregrevanja osvetljenih predmetov!



Svetila za težke obratovalne razmere



Razred zaščite III
(zaščitna nizkonapetostna naprava)

Za vašo varnost

OPOZORILO!

Pred uporabo orodja preberite in upoštevajte:

- ta navodila za uporabo,
- trenutno veljavne obratovalne predpise in predpise za preprečevanje nesreč.

To orodje je naj sodobnejše in zasnovano v skladu s priznanimi varnostnimi predpisi. Kljub temu lahko orodje med uporabo ogrozi življenje in zdravje uporabnika ali tretje osebe ali pa se orodje ali drugi predmeti poškodujejo. Svetilo se lahko uporablja samo v skladu z namenom in v brezhibnem stanju. Napake, ki vplivajo na varnost, je treba takoj odpraviti.

Predvidena uporaba

Akumulatorski gradbeni LED-reflektor CL 5000 12/18 / CL 10000 12/18 je namenjen

- profesionalni uporabi v industriji in obrti,
- ciljani osvetlitvi delovnega območja,
- osvetlitvi prostorov.

Akumulatorski gradbeni LED-reflektor CL 5000 12/18 / CL 10000 12/18 ni namenjen

- osvetljevanju v cestnem prometu.

Varnostna navodila za akumulatorski gradbeni LED-reflektor

OPOZORILO!

Vsa varnostna opozorila in navodila v teh navodilih za uporabo je treba prebrati in upoštevati. V primeru neupoštevanja opozoril in navodil lahko pride do električnega udara, požara in/ali resnejših poškodb. Ta navodila skrbno shranite za kasnejšo uporabo.

- Akumulatorskega gradbenega LED-reflektorja ne uporabljajte v okolju, v katerem obstaja nevarnost eksplozije.

- **Ne glejte v svetlobni žarek in ga ne usmerjajte v ljudi ali živali. Tega ne počnite niti z velike razdalje.**
- **Ne pokrivajte glave svetila, medtem ko akumulatorski gradbeni LED-reflektor deluje.** Ta se med delovanjem segreje in lahko povzroči opekline, če jo pokrijete.
- **Akumulatorskega gradbenega LED-reflektorja ne uporabljajte v cestnem prometu.**
- **Pred izvajanjem kakršnih koli del na akumulatorskem gradbenem LED-reflektorju (npr. nameščanjem, vzdrževanjem itd.) in med prevozom in skladiščenjem odstranite akumulatorsko baterijo iz akumulatorskega gradbenega LED-reflektorja.**
- **Otroci akumulatorskega gradbenega LED-reflektorja ne smejo uporabljati.** Namenjen je profesionalni rabi. Otroci lahko svetlobni žarek nenamerno usmerijo vase ali v druge osebe.
- **Zaščitite akumulatorsko baterijo pred vročino, npr. tudi pred stalnim sončnim obsevanjem, ognjem, vodo in vlažnostjo.** Obstaja nevarnost eksplozije.
- **Če je akumulatorska baterija poškodovana ali če jo nepravilno uporabljate, lahko iz nje uhajajo pare.** Poskrbite za dovod svežega zraka in pri težavah poiščite zdravnika. Pare lahko povzročijo draženje dihalnih poti.
- **Ostri predmeti, kot so na primer nohi ali izvijač, ali zunanje delujoče sile lahko poškodujejo akumulatorsko baterijo.** Pride lahko do notranjega kratkega stika, zaradi katerega lahko akumulatorska baterija zgori, se osmоди, pregreje ali eksplodira.
- **Vir svetlobe v tem svetilu sme zamenjati le proizvajalec, njegova servisna služba ali druga ustrezno usposobljena oseba.**

Varnostna navodila za ravnanje z akumulatorskimi baterijami

- **Akumulatorske baterije ne odpirajte.** Nevarnost kratkega stika!
- **Zaščitite akumulatorsko baterijo pred vročino, npr. tudi pred stalnim sončnim obsevanjem, ognjem, vodo in vlažnostjo.** Obstaja nevarnost eksplozije.
- **Če je akumulatorska baterija poškodovana ali če jo nepravilno uporabljate, lahko iz nje uhajajo pare.** Poskrbite za dovod svežega zraka in pri težavah poiščite zdravnika. Pare lahko povzročijo draženje dihalnih poti.
- **V primeru napačne uporabe lahko iz akumulatorske baterije izteče tekočina. Izogibajte se kontaktu z njo. Pri naključnem kontaktu s kožo spirajte z vodo.** Če pride tekočina v oko, dodatno poiščite tudi zdravniško pomoč. Iztekajoča akumulatorska tekočina lahko povzroči draženje kože ali opekline.
- **Akumulatorske baterije FLEX uporabljajte le v kombinaciji z napravami FLEX in priborom FLEX.** Le tako je akumulatorska baterija zaščitena pred nevarno preobremenitvijo.
- **Akumulatorske baterije polnite samo v polnilnikih, ki jih priporoča proizvajalec.** Polnilnik, ki je namenjen določeni vrsti akumulatorskih baterij, se lahko vname, čegaboste uporabljali skupaj z drugačnimi akumulatorskimi baterijami.
- **Ostri predmeti, kot so na primer nohi ali izvijač, ali zunanje delujoče sile lahko poškodujejo akumulatorsko baterijo.** Pride lahko do notranjega kratkega stika, zaradi katerega lahko akumulatorska baterija zgori, se osmоди, pregreje ali eksplodira.

Tehnične specifikacije

	CL 5000 12/18		CL 10000 12/18
Vrsta naprave	akumulatorski gradbeni LED-reflektor		
Litij-ionska akumulatorska baterija	V/Ah	12/2,5 12/4,0 18/2,5 18/5,0 18/8,0	
Trajanje osvetlitve - 12/2,5 - 12/4,0 - 18/2,5 - 18/5,0 - 18/8,0	h/min	1h 25min -10% 2h -10% 1h 30min -10% 3h -10% 4h 45min -10%	1h 25min -10% 2h 20min -10% 40min -10% 1h 27min -10% 2h 10min -10%
Najv. skupni svetlobni tok (+18 V akumulatorska baterija)	lm	5000	10000
Teža (brez akumulatorske baterije)	kg	1,9	3,6
Velikost (DxŠxV)	mm	294x214x200	349x290x208
Montažna višina (le za uporabo v zaprtih prostorih)	m	≤3	
Varnostni razred		III / 	
IP Code		IP65 (brez akumulatorske baterije)	
IK Code		IK07	

Pregled

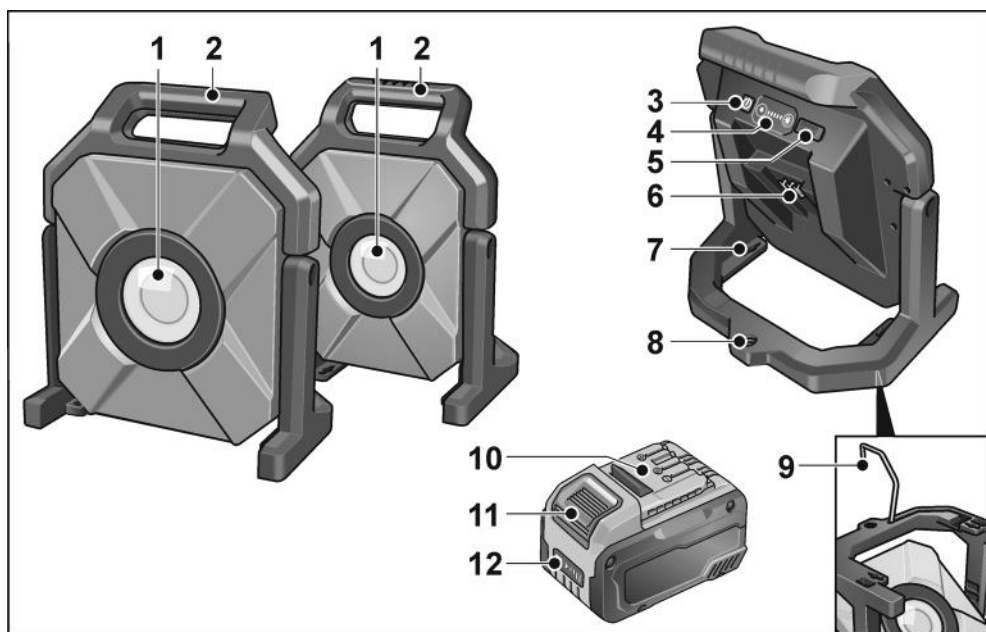

- | | | | |
|---|-----------------------------------------------------------|----|---------------------------------------------------|
| 1 | Zaščitno steklo glave svetilke | 7 | Izvrtnine za stenske nosilce |
| 2 | Ročaj | 8 | Navoji (5/8") za stojalo |
| 3 | Stikalo za vklop in izklop | 9 | Ogrodje s kavljem za pritrditev na steno |
| 4 | Tipki za nastavitev svetlosti
Nastavitev svetilne moči | 10 | Akumulatorska baterija |
| 5 | Priključek USB-C | 11 | Gumb za deblokado akumulatorske baterije |
| 6 | Reža za vstavljanje akumulatorske baterije | 12 | Prikaz stanja napoljenosti akumulatorske baterije |

Navodila za uporabo

OPOZORILO!

Pred izvajanjem kakršnih koli del na orodju izvlecite akumulatorsko baterijo.

Pred vklopom električnega orodja

Orodje in pribor odstranite iz embalaže in preverite, ali je pošiljka popolna in ali se je poškodovala med transportom.

Vstavljanje/menjava akumulatorske baterije

- Napolnjeno akumulatorsko baterijo potisnite v orodje do te točke, da se popolnoma zaskoči.



- Za odstranitev pritisnite gumb za sprostitvev (1.) in izvlecite akumulatorsko baterijo (2.).

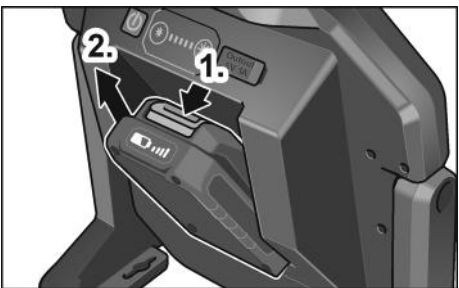

POZORI!!

Ce orodja dalj časa ne uporabljate, zaščitite kontakte akumulatorske baterije. Nepritrjeni kovinski deli lahko povzročijo kratek stik kontaktov, kar privede do nevarnosti eksplozije in požara!

Stanje napolnjenosti akumulatorske baterije

- S pritiskom na tipko lahko z LED-diod odčitate stanje napolnjenosti akumulatorskih baterij.

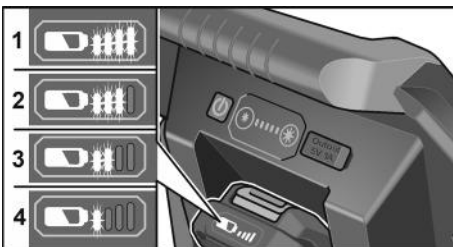

Prikaz ugasne po 5 sekundah.

Če utripa ena od LED-diod, je treba napolniti akumulatorsko baterijo. Če po pritisku na tipko ne sveti nobena LED-dioda, je akumulatorska baterija pokvarjena in jo je treba zamenjati.

Način ECO

Akumulatorski gradbeni LED-reflektor ima funkcijo opomnika za prazno baterijo. Potem ko trikrat utripne, se svetilo samodejno preklopi v način ECO s svetilno močjo 300 LM. Na voljo je dovolj časa za zamenjavo akumulatorske baterije.

V načinu ECO indikator svetlosti utripa.

- Če gumb za zmanjšanje svetlosti držite dlje časa, svetilo ročno preklopite v način ECO za najdaljši možni čas delovanja.
- Če je stanje baterije zadostno, lahko s pritiskom na katero koli tipko način ECO znova izklopite.

Vklop in izklop

- Akumulatorski gradbeni LED-reflektor vklopite oziroma izklopite s stikalom za vklop/izklop.



- Svetilno moč lahko spreminjate s pritiskom na tipko za nastavitev svetlosti.

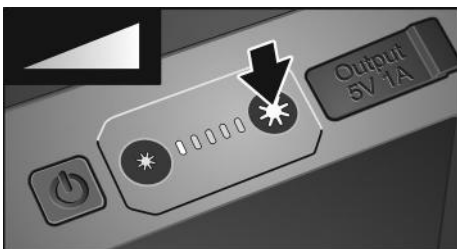

Priključek USB-C

Prek vgrajenega priključka USB-C lahko npr. polnite pametni telefon.



i OPOMBA

Če je svetilka izklopljena, se priključek USB-C po 2 urah samodejno izklopi.

Montaža

- Če želite akumulatorski gradbeni LED-reflektor z namestiti na steno, uporabite luknje za stenske nosilce.

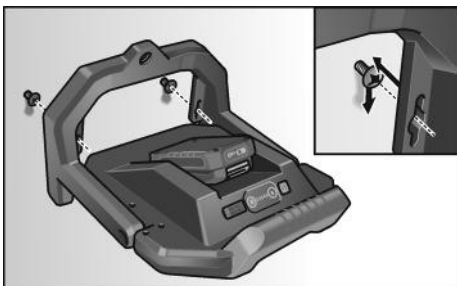

- Za pritrditev akumulatorskega gradbenega LED-reflektorja na stojalo uporabite navoj (5/8").

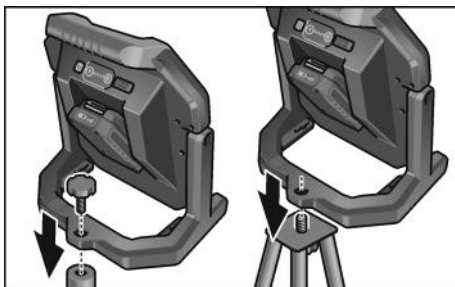

Funkcija kavlja

⚠ PREVIDNO!
Uporaba kavlja na lastno odgovornost!

i OPOMBA
Priporočamo, da akumulatorski gradbeni LED-reflektor postavite na varno podlago ali ga privijete na stabilno stojalo.

- Če želite akumulatorski gradbeni LED-reflektor obesiti, poklopite kavelj iz ogrodja (1.), zavrtite kavelj za 180° (2.) in obesite reflektor (3.).

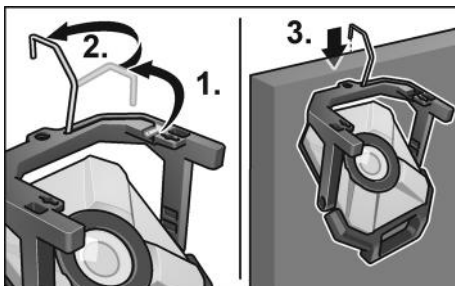

Funkcija nagiba

- Glavo svetila je mogoče nagniti navzgor za 90° in navzdol za 20°.

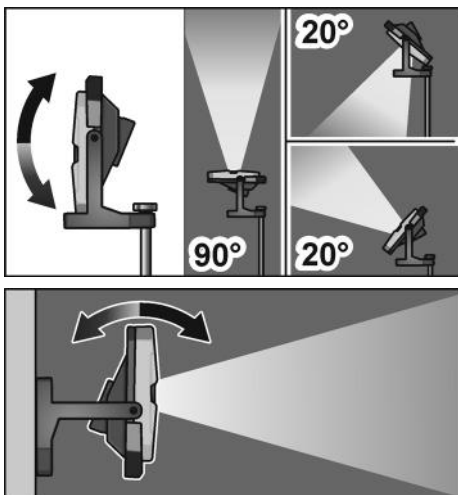

Vzdrževanje in nega

Čiščenje

⚠ OPOZORILO!

Pred izvajanjem kakršnih koli del na orodju izvlecite akumulatorsko baterijo.
Ne uporabljajte vode ali tekočih čistilnih sredstev.

- Umazanijo in prah z ohišja odstranite s čopičem ali suho krpo.

Popravila

Popravila lahko izvede samo pooblaščen servisni center za stranke.

Nadomestni deli in pripomočki

Eksplozijsko risbo in sezname nadomestnih delov najdete na naši spletni strani:
www.flex-tools.com

Podatki o odlaganju

⚠ OPOZORILO!

Odslužena električna orodja pred odstranitvijo onemogočite:

- električna orodja s kablom tako, da izvlečete napajalni kabel,
- akumulatorska električna orodja tako, da odstranite akumulatorsko baterijo.



Samo za države EU
Električni orodij ne odstranite med gospodinjske odpadke!

V skladu z Direktivo 2012/19/EU o odpadni električni in elektronski opremitvi ter njenim prenosom v nacionalno pravo je treba rabljena električna orodja zbrati ločeno in reciklirati na okolju prijazen način.



Recikliranje materialov namesto odstranjevanja odpadkov.

Orodje, pribor in embalažo je treba oddati v okolju prijazno recikliranje. Plastični deli so označeni, da boste lahko dele ustrezno ločili za recikliranje.



OPOZORILO!

Akumulatorskih baterij/baterij ne vrzite med gospodinjske odpadke, v ogenj ali v vodo.
Odsluženi akumulatorskih baterij ne odpirajte.
Akumulatorske baterije/baterije je treba zbirati, reciklirati in odstraniti na okolju prijazen način.



Samo za države EU:

V skladu z Direktivo 2006/66/ES morate okvarjene ali obrabljene akumulatorske baterije/baterije zbirati ločeno in jih okolju prijazno reciklirati.



OPOMBA

Glede možnosti odstranjevanja se obrnite na pooblaščenega prodajalca!

Izjava o omejitvi odgovornosti

Proizvajalec in njegov zastopnik nista odgovorna za kakršno koli škodo in izgubo dobička zaradi prekinitev poslovanja, ki je posledica izdelka ali nemogoče uporabe izdelka.

Proizvajalec in njegov zastopnik nista odgovorna za kakršno koli škodo, ki je nastala zaradi nepravilne uporabe električnega orodja ali njegove uporabe z izdelki drugih proizvajalcev.

Cuprins

Simboluri folosite	138
Simboluri pe aparat	138
Pentru siguranța Dvs.	138
Date tehnice	140
Dintr-o singură privire	141
Instrucțiune de utilizare	142
Întreținere și îngrijire	144
Indicații de salubritate	144
Excluderea răspunderii	145

Simboluri folosite

AVERTIZARE!

Înseamnă un pericol care amenință direct. În cazul în care nu se acordă atenție acestei indicații există amenințarea cu moartea sau răni grave.

ATENȚIE!

Înseamnă o posibilă situație periculoasă. În cazul în care nu se acordă atenție acestei indicații pot avea loc răni sau pagube materiale.

INDICAȚIE!

Înseamnă sfaturi utile de aplicare și informații importante.



Sistem de iluminare pentru lucrări dificile



Clasa de siguranță III (tensiune foarte joasă de siguranță)

Pentru siguranța Dvs.

AVERTIZARE!

Înainte de a utiliza aparatul, citiți și urmați indicațiile din:

- prezentul manual de utilizare,
- prescripțiile de utilizare aflate în vigoare în prezent și prevederile privind protecția împotriva accidentelor

Acest aparat este de ultimă generație și a fost fabricat în conformitate cu prevederile consacrate privind măsurile de siguranță. Totuși, în timpul utilizării, aparatul poate comporta pericole pentru integritatea corporală și pentru viața utilizatorului sau a terților; de asemenea, aparatul ori alte obiecte pot suferi deteriorări. Lampa poate fi utilizată numai conform destinației și trebuie să se afle într-o stare impecabilă. Deficiențele care afectează siguranța trebuie să fie remediate imediat.

Folosire conform destinației

Proiectorul cu LED-uri și acumulatori pentru construcții CL 5000 12/18 / CL 10000 12/18 este destinat

- utilizării în domeniile de industrie mare și mică,
- iluminării precise a spațiilor de lucru,
- iluminării încăperilor.

Proiectorul cu LED-uri și acumulatori pentru construcții CL 5000 12/18 / CL 10000 12/18 nu este adecvat

- iluminarea traficului.



Înainte de punerea în funcțiune citiți Instrucțiunea de utilizare!



Indicație de salubritate pentru aparatul vechi (vezi pagina 144)!



Nu priviți spre sursa de lumină!

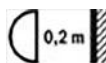

Păstrați distanța minimă față de suprafețele și obiectele iluminate. În cazul neatingerii distanței, există pericolul de supraîncălzire a obiectelor iluminate!

Instrucțiuni privind siguranța pentru proiectorul cu LED-uri și acumulatori pentru construcții

AVERTIZARE!

Toate instrucțiunile privind siguranța și indicațiile din cadrul acestui manual trebuie să fie citite și respectate. Nerespectarea avertismentelor și indicațiilor se poate solda cu electrocutări, incendii și/sau răniri grave. Păstrați acest manual în vederea consultării ulterioare.

- Nu lucrați cu proiectorul cu LED-uri și acumulatori pentru construcții în medii cu potențial exploziv.
- Nu orientați fasciculul luminos spre persoane sau animale și nu priviți spre fasciculul luminos nici chiar la distanțe mai mari.
- Nu acoperiți capul lămpii în timpul funcționării proiectorului cu LED-uri și acumulatori pentru construcții. În timpul funcționării, capul lămpii se încălzește și poate provoca arsuri din cauza acumulării de căldură.
- Nu utilizați în trafic proiectorul cu LED-uri și acumulatori pentru construcții.
- Înainte de efectuarea oricăror intervenții la proiectorul cu LED-uri și acumulatori (de exemplu, montare, întreținere etc.), precum și în timpul transportului și depozitării acestuia, scoateți acumulatorul din proiectorul cu LED-uri și acumulatori pentru construcții.
- Nu permiteți copiilor să utilizeze proiectorul cu LED-uri și acumulatori pentru construcții. Acesta este destinat utilizării profesionale. Copiii ar putea provoca involuntar orbirea proprie sau a altor persoane.
- **Feriți acumulatorul de căldură, de asemenea de radiații solare continue, foc, apă și umezeală.** Există pericol de explozie.
- În cazul deteriorării sau utilizării necorespunzătoare a acumulatorului se pot degaja vapori. Aerișiți cu aer proaspăt iar dacă vi se face rău consultați un medic. Vaporii pot irita căile respiratorii.
- În urma contactului cu obiecte ascuțite ca de exemplu cuie sau șurubelnițe sau prin acțiunea unor forțe exterioare asupra sa, acumulatorul se poate deteriora. Se poate produce un scurtcircuit intern în urma căruia acumulatorul să se aprindă, să scoată fum, să explodeze sau să se supraîncălzească.
- Sursa de lumină a sistemului de iluminare poate fi înlocuită numai de producător, în cadrul serviciului de asistență tehnică sau de către o altă persoană calificată.

Indicații de securitate privind lucrul cu acumulatorile

- Nu deschideți acumulatorul. Există pericol de scurtcircuit.
- Feriți acumulatorul de căldură, de asemenea de radiații solare continue, foc, apă și umezeală. Există pericol de explozie.
- În cazul deteriorării sau utilizării necorespunzătoare a acumulatorului se pot degaja vapori. Aerișiți cu aer proaspăt iar dacă vi se face rău consultați un medic. Vaporii pot irita căile respiratorii.
- În caz de utilizare greșită, din acumulator se poate scurge lichid. Evitați contactul cu acesta. În caz de contact accidental clătiți bine cu apă. Dacă lichidul vă intră în ochi, consultați și un medic. Lichidul scurs din acumulator poate duce la iritații ale pielii sau la arsuri.
- Utilizați acumulatorii FLEX numai în combinație cu mașinile FLEX și accesorii FLEX. Numai în acest mod acumulatorul este protejat împotriva suprasolicitării periculoase.
- **Încărcați acumulatorii numai în încărcătoarele recomandate de producător.** Dacă un încărcător destinat unui anumit tip de acumulator este folosit la încărcarea altor tipuri de acumulator decât cele prevăzute pentru el, există pericol de incendiu.
- În urma contactului cu obiecte ascuțite ca de exemplu cuie sau șurubelnițe sau prin acțiunea unor forțe exterioare asupra sa, acumulatorul se poate deteriora. Se poate produce un scurtcircuit intern în urma căruia acumulatorul să se aprindă, să scoată fum, să explodeze sau să se supraîncălzească.

Date tehnice

	CL 5000 12/18		CL 10000 12/18
Tipul aparatului	proiector cu LED-uri și acumulatori pentru construcții		
Acumulator litiu-ion	V/Ah	12/2,5 12/4,0 18/2,5 18/5,0 18/8,0	
Durata de iluminare - 12/2,5 - 12/4,0 - 18/2,5 - 18/5,0 - 18/8,0	h/min	1h 25min -10% 2h -10% 1h 30min -10% 3h -10% 4h 45min -10%	1h 25min -10% 2h 20min -10% 40min -10% 1h 27min -10% 2h 10min -10%
Flux luminos total max. (+ acumulator de 18 V)	lm	5000	10000
Masa (fără acumulator)	kg	1,9	3,6
Dimensiune (LxlxÎ)	mm	294x214x200	349x290x208
Înălțime de fixare (numai pentru utilizare în spații interioare)	m	≤3	
Clasa de protecție		III / 	
IP Code		IP65 (fără acumulator)	
IK Code		IK07	

Dintr-o singură privire

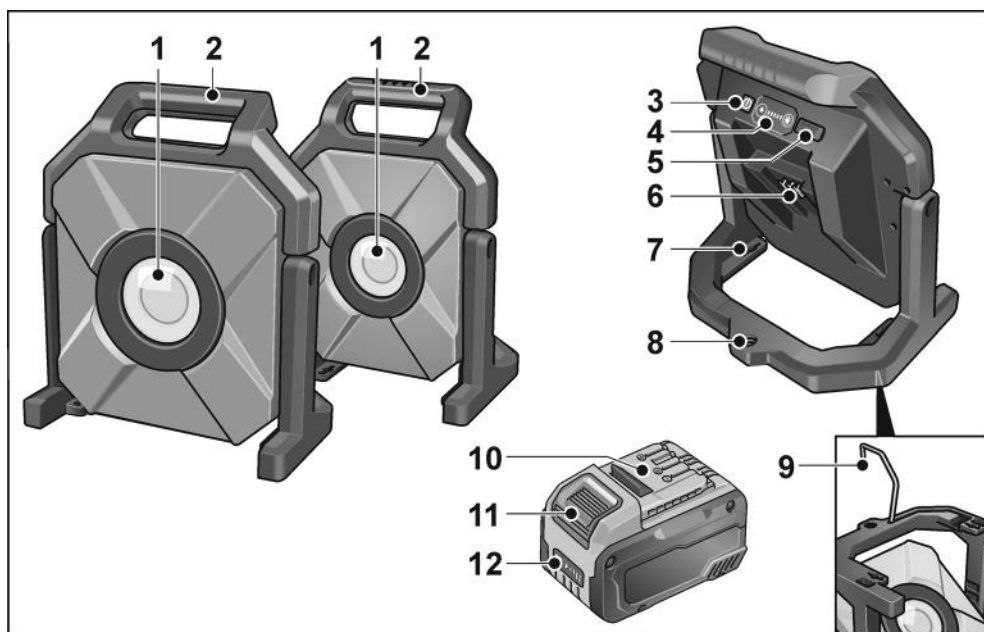

- | | | | |
|---|-------------------------------------------------------------|----|-------------------------------------------|
| 1 | Capul lămpii, cu sticlă de protecție | 7 | Orificii de fixare pe perete |
| 2 | Mâner | 8 | Filet (5/8") pentru stativ |
| 3 | Comutator de pornire/oprire | 9 | Cadru cu cârlige pentru montare pe perete |
| 4 | Taste pentru intensitatea luminii
Reglarea luminozității | 10 | Acumulator |
| 5 | Racord USB-C | 11 | Tastă de deblocare a acumulatorului |
| 6 | Locașul de inserare pentru acumulator | 12 | Indicator privind starea acumulatorului |

Instrucțiune de utilizare

⚠️ AVERTIZARE!

Înainte de efectuarea oricăror intervenții la aparat, extrageți acumulatorul din interiorul acestuia.

Înainte de punerea în funcțiune

Despachetați aparatul și accesoriile și verificați dacă pachetul de livrare este complet sau dacă s-au produs deteriorări în timpul transportului.

Introducerea/schimbarea acumulatorului

- Apăsați acumulatorul încărcat în aparat până când se blochează complet.

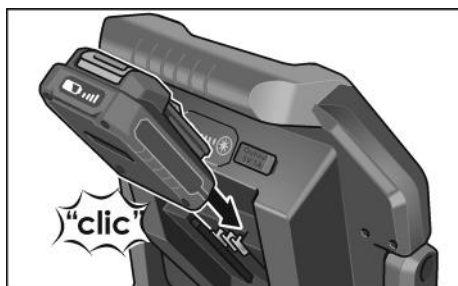

- Pentru extragere, apăsați tasta de deblocare (1.) și extrageți acumulatorul (2.).

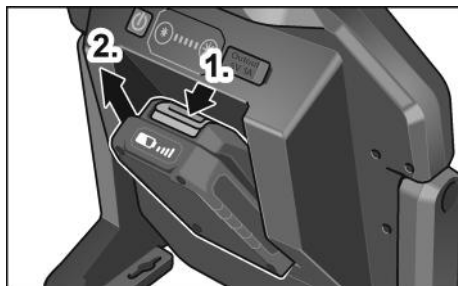

⚠️ ATENȚIE!

În caz de nefolosire, protejați contactele acumulatorului. Particulele metalice desprinse pot scurtcircuita contactele și apare pericol de explozie și de incendiu!

Starea de încărcare a acumulatorului

- Prin apăsarea tastei, cu ajutorul LED-urilor de la indicatorul pentru starea acumulatorului se poate verifica starea de încărcare.

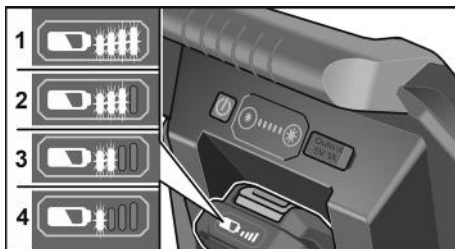

Afișajul se stinge după 5 secunde.

Dacă unul dintre LED-uri se aprinde intermitent, acumulatorul trebuie să fie încărcat. Dacă după apăsarea tastei nu se aprinde niciun LED, acumulatorul este defect și trebuie să fie înlocuit.

Modul ECO

Proiectoarele cu LED-uri și acumulatori pentru construcții sunt prevăzute cu o funcție de reamintire pentru nivelul scăzut de încărcare a bateriei. După aprinderea intermitentă de 3 ori, lampa comută automat în modul ECO cu o luminozitate de 300 LM. Rămâne suficient timp pentru înlocuirea acumulatorului.

În modul ECO, indicatorul luminozității se aprinde intermitent.

- Printr-o apăsare lungă a tastei de reducere a luminozității, lampa poate fi comutată manual în modul ECO pentru o durată de funcționare cât mai lungă.
- Prin apăsarea unei taste oarecare, modul ECO poate fi părăsit dacă nivelul de încărcare a acumulatorului este suficient.

Pornirea și oprirea

- Conectați, respectiv deconectați proiectorul cu LED-uri și acumulatori pentru construcții apăsând pe comutatorul de pornire/oprire.



- Luminozitatea poate fi modificată prin apăsarea tastelor de reglare a intensității luminii.

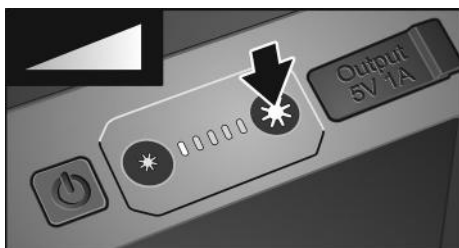

Racord USB-C

Racordul USB-C integrat permite încărcarea de smartphone-uri, de exemplu.



i **OBSERVAȚIE**

Când lampa este stinsă, racordul USB-C se dezactivează automat după 2 ore.

Montarea

- Pentru montarea pe perete a proiectoarei cu LED-uri și acumulatori pentru construcții, utilizați orificiile de fixare pe perete.

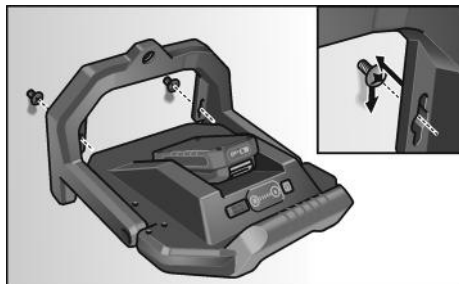

- Pentru montarea pe stativ a proiectoarei cu LED-uri și acumulatori pentru construcții, utilizați filetul (5/8").

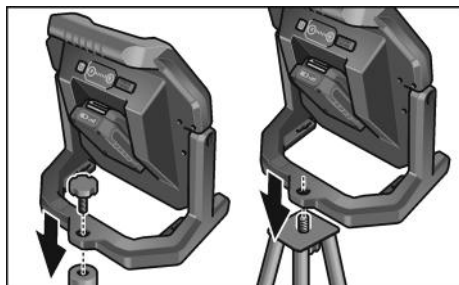

Funcția cârligului

⚠ ATENȚIE!
Utilizarea cârligului comportă pericole!

i OBSERVAȚIE
Vă recomandăm să așezați proiectorul cu LED-uri și acumulatori pentru construcții pe o suprafață sigură sau să-l înșurubați pe un stativ stabil.

- Pentru suspendarea proiecteurului cu LED-uri și acumulatori pentru construcții, deschideți prin rabatare cârligul din cadru (1.), rotiți-l la 180° (2.) și suspențați-l (3.).

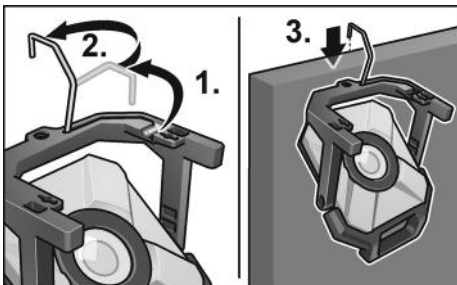

Funcția de rabatare

- Capul lămpii poate fi rabatat cu 90° în sus și cu 20° în jos.

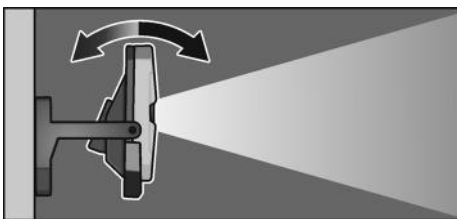
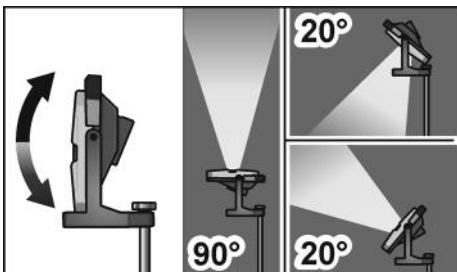

Întreținere și îngrijire

Curățare

⚠ AVERTIZARE!

Înainte de efectuarea oricăror intervenții la aparat, extrageți acumulatorul din interiorul acestuia.

Nu utilizați apă sau detergent lichid.

- Înlăturați murdăria și praful de pe carcasă cu o pensulă sau cu o cârpă uscată.

Reparații

Lăsați ca reparațiile să fie făcute exclusiv de un atelier de service pentru clienți autorizat de producător.

Piese de schimb și accesorii

Găsiți desene de ansamblu explodat și liste ale pieselor de schimb pe pagina noastră de internet: www.flex-tools.com

Indicații de salubritate

⚠ AVERTIZARE!

Aparatele electrice uzate trebuie scoase din uz înainte de a fi eliminate:

- aparatele electrice cu alimentare de la rețea - prin extragerea cablului de rețea,
- aparatele electrice cu acumulatori - prin extragerea acumulatorilor.

- ☒ Numai pentru țările EU:
- ☒ Nu eliminați aparatele electrice împreună cu deșeurile menajere!

Conform Directivei Europene 2012/19/UE privind deșeurile de echipamente electrice și electronice și prin transpunerea în legislația națională, aparatele electrice uzate trebuie să fie colectate separat și trebuie predate la un centru de reciclare ecologică.

♻ **Recuperarea materiilor prime în loc de eliminarea ca deșeu separat.**

Aparatul, accesoriile și ambalajul trebuie să fie depuse la un centru de revalorificare, în conformitate cu prescripțiile de mediu. Piese din plastic sunt marcate pentru reciclare pe categorii de material.

 AVERTIZARE!

Nu aruncați acumulatorii/bateriile la deșeurile menajere, în foc sau în apă. Nu deschideți acumulatorii/bateriile ieșite din uz.

Acumulatorii/bateriile trebuie să fie colectate, reciclate sau eliminate ca deșeu separat într-un mediu ambiant nepoluat.



Numai pentru țările EU:

Conform Directivei Europene 2006/66/CE, acumulatorii/bateriile

defecte sau consumate trebuie colectate separat și direcționate către o stație de reciclare ecologică.

 INDICAȚIE!

Informați-vă la comerciantul de specialitate despre posibilitățile de salubritate!

Excluderea răspunderii

Producătorul și reprezentantul său nu răspund pentru defecte și venitul nerealizat prin întreruperea activității, pe care le-a cauzat produsul sau o imposibilă utilizare a produsului. Producătorul și reprezentantul său nu răspund pentru pagube produse prin utilizare necorespunzătoare sau în legătură cu produse ale altor producători.

Съдържание

Използвани символи	146
Символи на уреда	146
За вашата сигурност	146
Технически данни	148
С един поглед	149
Упътване за експлоатация	150
Обслужване и поддръжка	152
Указания за изхвърляне	152
Изключване на отговорност	153

Използвани символи

ПРЕДУПРЕЖДЕНИЕ!

Обозначава непосредствено застрашаваща опасност. При неспазване на предупреждението ви застрашават смърт или тежки наранявания.

ВНИМАНИЕ!

Обозначава възможна опасна ситуация. При неспазване на предупреждението ви застрашават наранявания или материални щети.

УКАЗАНИЕ!

Обозначава съвети за използване и важна информация.

Символи на уреда



Преди пускане в експлоатация прочетете упътването за експлоатация!



Указания за изхвърляне на стари уреди (вижте страница 152)!



Не гледайте в източника на светлина!



Спазвайте минимално разстояние до всички осветявани повърхности и предмети. При скъсяване на разстоянието има опасност от прегревяне на осветените предмети!



Светлини за груба работа



Клас на защита III (защитно ниско напрежение)

За вашата сигурност



ПРЕДУПРЕЖДЕНИЕ!

Преди да използвате уреда, прочетете и спазвайте следното:

- настоящото упътване за употреба,
- актуално валидните правила за работа и правилата за предотвратяване на злополуки

Този уред е на най-съвременен техническо равнище и е конструиран в съответствие с признатите предписания за безопасност. Въпреки това уредът по време на употреба може да представлява опасност за живота и здравето на потребителя или на трети лица или уредът или други предмети могат да се повредят. Осветелното тяло може да се използва само по предназначение и в безупречно състояние. Дефекти, които влошават безопасността, трябва незабавно да се отстраняват.

Използване по предназначение

Захранваният с акумулаторна батерия LED строителен прожектор CL 5000 12/18 / CL 10000 12/18 е предназначен

- за занаятчийско използване в индустрията и занаятчийството,
- за целенасочено осветление на работното място,
- за осветяване на помещения.

Захранваният с акумулаторна батерия LED строителен прожектор CL 5000 12/18 / CL 10000 12/18 не е подходящ

- за осветление в уличното движение.

Указания за безопасност за захранван с акумулаторна батерия LED строителен прожектор

ПРЕДУПРЕЖДЕНИЕ!

Всички указания за безопасност и инструкции в настоящото ръководство трябва да се прочетат и да се следват.

Грешките при спазването на предупредителните указания и инструкциите могат да причинят електрически удар, пожар и/или тежки наранявания. Съхранявайте това ръководство добре за по-нататъшна употреба.

- Не работете със захранвания с акумулаторна батерия LED строителен прожектор в експлозивоопасна среда.
- Не насочвайте светлинния лъч към хора или животни и не поглеждайте в светлинния лъч дори и от голямо разстояние.
- Не покривайте осветителната глава докато захранвания с акумулаторна батерия LED строителен прожектор работи. Осветителната глава се загрява при работа и може да причини изгаряния, ако тази топлина не се разсее.
- Не използвайте захранвания с акумулаторна батерия LED строителен прожектор в уличното движение.
- Преди всякакви дейности по захранвания с акумулаторна батерия LED строителен прожектор (напр. монтаж, поддръжка и др.), както и при транспорт и съхранение изваждайте акумулаторната батерия от LED строителния прожектор.
- Не позволявайте на деца да използват захранвания с акумулаторна батерия LED строителен прожектор. Той е предвиден за професионална употреба. Децата могат неволно да заспят себе си или други хора.
- Предпазвайте акумулаторната батерия от високи температури, напр. вследствие на продължително излагане на директна слънчева светлина или огън, както и от вода и овлажняване. Съществува опасност от експлозия.

- При повреждане и неправилна експлоатация от акумулаторната батерия могат да се отделят пари. Проветрете помещението и, ако се почувствате неразположени, потърсете лекарска помощ. Парите могат да раздразнят дихателните пътища.
- За зареждането на акумулаторните батерии използвайте само зарядните устройства, препоръчвани от производителя. Когато използвате зарядни устройства за зареждане на неподходящи акумулаторни батерии, съществува опасност от възникване на пожар.
- Предмети с остри ръбове, напр. пирами или отвертки или силни механични въздействия могат да повредят акумулаторната батерия. Може да бъде предизвикано вътрешно късо съединение и акумулаторната батерия може да се запали, да запуши, да експлодира или да се прегрее.
- Включеният в тази светлина светлинен източник може да се заменя само от производителя или неговата клиентска служба, както и от подобно квалифицирано лице.

Указания за безопасност при боравене с акумулаторни батерии

- Не отваряйте акумулаторната батерия. Съществува опасност от възникване на късо съединение.
- Предпазвайте акумулаторната батерия от високи температури, напр. вследствие на продължително излагане на директна слънчева светлина или огън, както и от вода и овлажняване. Съществува опасност от експлозия.
- При повреждане и неправилна експлоатация от акумулаторната батерия могат да се отделят пари. Проветрете помещението и, ако се почувствате неразположени, потърсете лекарска помощ. Парите могат да раздразнят дихателните пътища.

- При неправилно използване от акумулаторна батерия от нея може да изтече електролит. Избягвайте контакта с него. Ако въпреки това на кожата Ви попадне електролит, изплакнете мястото обилно с вода. Ако електролит попадне в очите Ви, незабавно се обърнете за помощ към очен лекар. Електролитът може да предизвика изгаряния на кожата.
- Използвайте FLEX акумулаторните батерии само в комбинация с FLEX машини и FLEX принадлежности. Само така акумулаторната батерия е защитена от опасно претоварване.
- За зареждането на акумулаторните батерии използвайте само зарядните устройства, препоръчвани от производителя. Когато използвате зарядни устройства за зареждане на неподходящи акумулаторни батерии, съществува опасност от възникване на пожар.
- Предмети с остри ръбове, напр. пирони или отвертки или силни механични въздействия могат да повредят акумулаторната батерия. Може да бъде предизвикано вътрешно късо съединение и акумулаторната батерия може да се запали, да запуши, да експлодира или да се прегрее.

Технически данни

	CL 5000 12/18		CL 10000 12/18
Тип на уреда	захранван с акумулаторна батерия LED строителен прожектор		
Li-Ion-акумулаторна батерия	В/Ач	12/2,5 12/4,0 18/2,5 18/5,0 18/8,0	
Продължителност на осветяване - 12/2,5 - 12/4,0 - 18/2,5 - 18/5,0 - 18/8,0	ч/мин	1ч 25мин -10% 2ч -10% 1ч 30мин -10% 3ч -10% 4ч 45мин -10%	1ч 25мин -10% 2ч 20мин -10% 40мин -10% 1ч 27мин -10% 2ч 10мин -10%
Макс. общ светлинен поток (+18 V акумулаторна батерия)	лм	5000	10000
Тегло (без акумулаторна батерия)	кг	1,9	3,6
Размер (ШxВxГ)	мм	294x214x200	349x290x208
Височина на монтаж (да се използва само на закрито)	м	≤3	
Защитен клас		III / ⚡	
IP Code		IP65 (без акумулаторна батерия)	
IK Code		IK07	

С един поглед

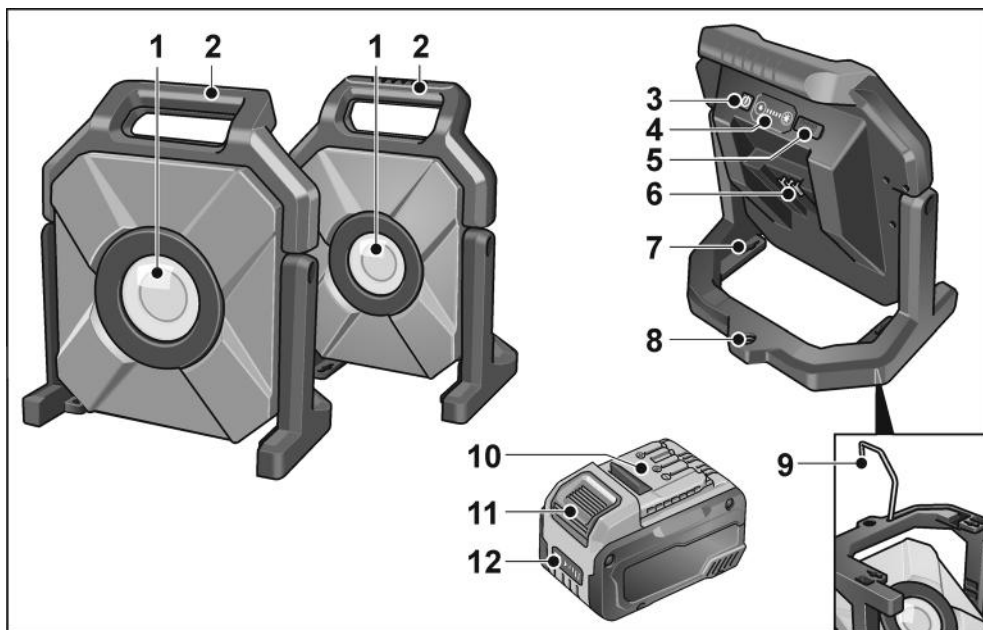

- | | | | |
|---|--------------------------------------------|----|----------------------------------------------------|
| 1 | Защитно стъкло осветителна глава | 7 | Отвори за закрепване в стена |
| 2 | Дръжка | 8 | Резба (5/8") за статив |
| 3 | Пусков ключ вкл./изкл. | 9 | Рамка с кука за закачане на стена |
| 4 | Бутони за интензивност на светлината | 10 | Акумулаторна батерия |
| | Настройка на силата на светене | 11 | Бутон за деблокиране на акумулаторната батерия |
| 5 | USB-C порт | 12 | Индикатор за състоянието на акумулаторната батерия |
| 6 | Отвор за вкарване на акумулаторната батери | | |

Упътване за експлоатация

⚠ ПРЕДУПРЕЖДЕНИЕ!

Преди всякакви дейности по уреда изтегляйте акумулаторната батерия.

Преди пускане в експлоатация

Разопакувайте уреда и принадлежностите и проверете за цялостност на доставката и за евентуални транспортни щети.

Поставяне/смяна на акумулаторната батерия

- Притиснете заредената акумулаторна батерия до пълно фиксиране в уреда.

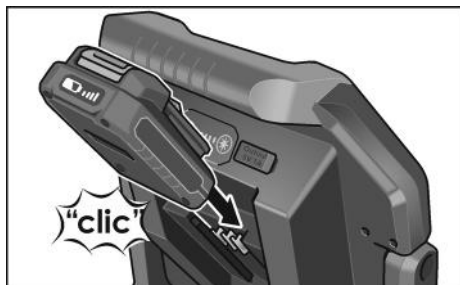

- За изваждане натиснете бутона за отключване (1.) и изтеглете акумулаторната батерия (2.).

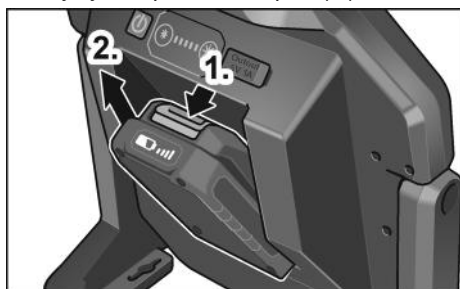

⚠ ВНИМАНИЕ!

При неизползване обезопасете контактите на акумулаторната батерия. Хлабавите метални части могат да закъсвят контактите, има опасност от експлозия и пожар!

Състояние на зареждане на акумулатора

- Чрез натискане на бутона по светодиодите на индикатора за състоянието на акумулаторната батерия може да се провери състоянието на зареждане.

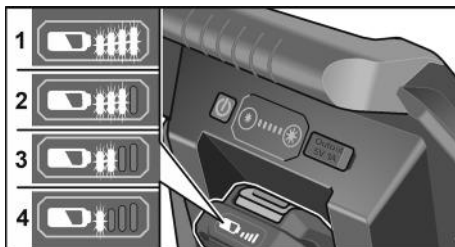

Индикаторът угасва след 5 секунди.

Ако един от светодиодите мига, акумулаторната батерия трябва да се зареди. Ако след натискането на бутона не светне светодиод, акумулаторната батерия е дефектна и трябва да се смени.

ECO режим

Захранваните с акумулаторна батерия LED строителни прожектори са снабдени с функция за напомняне за ниско ниво на заряд на батерията. След 3-кратно мигане прожекторът автоматично преминава в ECO режим със сила на светене от 300 LM. Остава достатъчно време, за да се смени акумулаторната батерия.

В ECO режим индикаторът за яркост мига.

- Чрез дълго натискане на бутона за намаляване на яркостта може прожекторът да се превключи за възможно най-дълго време на работа ръчно в ECO режим.
- Чрез натискане на произволен бутон може отново да се напусне ECO режима, доколкото нивото на акумулаторната батерия е достатъчно.

Включване и изключване

- Включете, респ. изключете захранвания с акумулаторна батерия LED строителен прожектор с натискане на пусковия прекъсвач.



- Чрез натискане на бутона за светлинна интензивност може да се променя силата на светене.

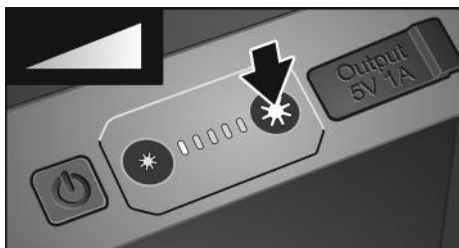

USB-C порт

С интегрирания USB-C порт може например да се зареждат смартфони.



i УКАЗАНИЕ

При изключена лампа USB-C свързването се деактивира автоматично след 2 h.

Монтаж

- За да монтирате захранвания с акумулаторна батерия LED строителен прожектор към стена използвайте отворите за стойка за стена.

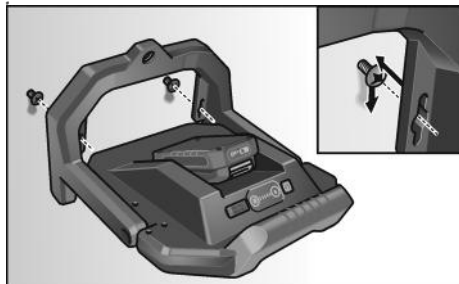

- За монтиране на захранвания с акумулаторна батерия LED строителен прожектор върху статив използвайте резбата (5/8").

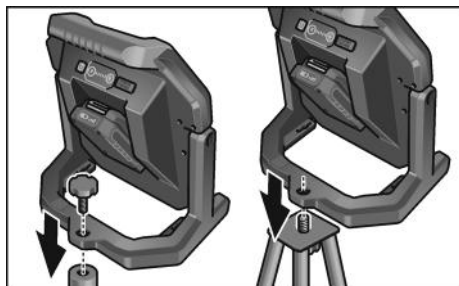

Функция на куката

! ВНИМАНИЕ!

Използването на куката е на собствен риск!

i УКАЗАНИЕ

Ние препоръчваме поставянето на захранвания с акумулаторна батерия LED строителен прожектор върху сигурна основа или завинтване върху стабилен статив.

- За закачане на захранвания с акумулаторна батерия LED строителен прожектор изкарайте куката от рамката (1.), завъртете на 180° (2.) и закачете (3.).

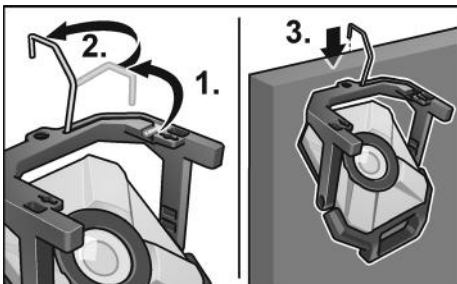

Функция за завъртане

- Осветителната глава може да се завърти на 90° нагоре и на 20° надолу.

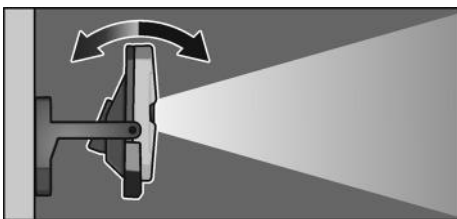
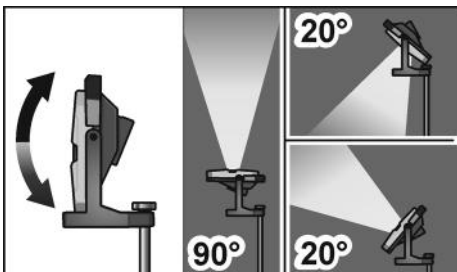

Обслужване и поддръжка

Почистване

ПРЕДУПРЕЖДЕНИЕ!

Преди всякакви дейности по уреда изтегляйте акумулаторната батерия. Не използвайте вода или течно почистващо средство.

- Отстранявайте мръсотията и прахта от корпуса с четчица или сух парцал.

Ремонти

Извършвайте ремонти само в оторизирани от производителя специализирани сервиси.

Резервни части и принадлежности

Сборни чертежи и списъци с резервни части можете да намерите на нашата уеб страница: www.flex-tools.com

Указания за изхвърляне

ПРЕДУПРЕЖДЕНИЕ!

Достигналите края на експлоатационния си живот електроуреди преди изхвърляне да се правят неизползваеми:

- захранваните от мрежата електроуреди чрез отстраняване на захранващия кабел,
- захранваните с акумулаторна батерия електроуреди чрез отстраняване на акумулаторната батерия.



Само за държави – членки на ЕС:
Не изхвърляйте електроуредите при битовите отпадъци!

Съгласно Европейска директива 2012/19/ЕС относно отпадъци от електрическо и електронно оборудване и приложението ѝ в националното законодателство използваните електроуреди трябва да се събират разделно и да се предават за екологична преработка.

 **Рециклиране на суровини вместо изхвърляне на отпадъци.**

Уредът, принадлежностите и опаковката трябва да се предадат за екологично рециклиране. За целите на правилното рециклиране пластмасовите части са обозначени.

 **ПРЕДУПРЕЖДЕНИЕ!**

Акумулаторните батерии да не се изхвърлят при битовите отпадъци и да не се хвърлят в огън или вода. Излезлите от експлоатация акумулаторни батерии да не се отварят.

Акумулаторните батерии трябва да се събират, рециклират или да се изхвърлят по екологичен начин.



Само за държави – членки на ЕС:
В съответствие с Директива 2006/66/ЕО акумулаторни или обикновени батерии, които не могат да се използват повече, трябва да се събират отделно и да бъдат подлагани на подходяща преработка за оползотворяване на съдържанието в тях суровини.

 **УКАЗАНИЕ!**

За възможностите за изхвърляне се осведомете при търговеца!

Изключване на отговорност

Производителят и неговите представители не отговарят за нанесени щети и пропуснати ползи поради прекратяване на работата, които са причинени от продукта или от невъзможността да се използва продукта.

Производителят и неговите представители не отговарят за щети, които са причинени от неправомерно използване или използване в комбинация с продукти на други производители.

Содержание

Используемые символы	154
Символы на приборе	154
Для Вашей безопасности	154
Технические данные	156
Краткий обзор	157
Инструкция по эксплуатации	158
Техобслуживание и уход	160
Указания по утилизации	160
Исключение ответственности	161

Используемые символы

ПРЕДУПРЕЖДЕНИЕ!

Обозначает непосредственно угрожающую опасность. Невыполнение этого указания может повлечь за собой тяжелые телесные повреждения или даже смерть.

ВНИМАНИЕ!

Обозначает возможность возникновения опасной ситуации. Невыполнение этого указания может повлечь за собой телесные повреждения или материальный ущерб.

ПРИМЕЧАНИЕ

Обозначает советы по использованию и важную информацию.

Символы на приборе



Перед вводом в эксплуатацию прочесть инструкцию по эксплуатации!



Указания по утилизации (см. стр 160)!



Не смотреть на источник света!



Соблюдайте минимальное расстояние до всех освещаемых поверхностей и предметов. При несоблюдении безопасной дистанции существует риск перегрева освещаемых объектов!



Лампы для работы в неблагоприятных условиях



Класс защиты III (безопасное сверхнизкое напряжение)

Для Вашей безопасности

ПРЕДУПРЕЖДЕНИЕ!

Перед использованием устройства прочитайте и соблюдайте:

- данное руководство по эксплуатации;
- действующие производственные предписания предписания по предупреждению несчастных случаев в их актуальной редакции.

Это устройство разработано в соответствии с современным уровнем развития техники и общепризнанными стандартами безопасности. Тем не менее, устройство может представлять опасность для жизни и здоровья пользователя или третьих лиц во время использования, либо возможно повреждение устройства или других предметов. Проектор можно использовать только по назначению и только в исправном состоянии. Дефекты, нарушающие безопасность эксплуатации, подлежат незамедлительному устранению.

Использование по назначению

Аккумуляторный светодиодный строительный прожектор CL 5000 12/18 / CL 10000 12/18 предназначен

- для промышленного использования на производстве и в ремесленных мастерских,
- для целенаправленного освещения рабочего места,
- для освещения помещений.

Аккумуляторный светодиодный строительный прожектор CL 5000 12/18 / CL 10000 12/18 не предназначен

- для освещения в дорожном движении.

Указания по технике безопасности при эксплуатации аккумуляторного светодиодного строительного прожектора

ПРЕДУПРЕЖДЕНИЕ!

Прочитайте все указания по технике безопасности и инструкции. Упущения при соблюдении указаний по технике безопасности и инструкций могут привести к поражению электрическим током, пожару и/или тяжелым травмам.

Храните все указания по технике безопасности и инструкции для использования в будущем.

- Не используйте аккумуляторный светодиодный строительный прожектор во взрывоопасной среде.
- Не направляйте световой луч на людей или животных и сами не смотрите в луч, даже с большого расстояния.
- Не накрывайте головную часть включенного прожектора во время его использования. Головная часть лампы нагревается во время работы и может вызвать ожоги, если это тепло будет скапливаться.
- Не используйте аккумуляторный светодиодный строительный прожектор при движении по дороге.
- Перед выполнением любых работ с аккумуляторным светодиодным строительным прожектором (например, при монтаже, обслуживании и т. д.), а также при транспортировке и хранении извлекайте из него аккумулятор.
- Не позволяйте детям пользоваться светодиодным строительным прожектором. Она предназначена для профессионального использования. Дети могут непреднамеренно ослепить себя или других людей.
- Защищайте аккумулятор от воздействия тепла, в т.ч. вследствие длительного воздействия солнечных лучей, а также от огня, воды и влажности. Существует опасность взрыва.

- При повреждении или неправильном обращении с аккумулятором не исключено появление паров электролита. Обеспечьте приток свежего воздуха, при недомогании обратитесь к врачу. Пары могут вызвать раздражение дыхательных путей.
- Острые предметы, как напр., гвоздь или отвертка, или внешнее воздействие сил могут повредить аккумулятор. Возможно внутреннее короткое замыкание и возгорание, дымление, взрыв или перегрев аккумулятора.
- Находящийся в этой лампе источник света может заменяться только производителем, его сервисной службой или лицом, имеющим аналогичную квалификацию.

Указания по технике безопасности при обращении с аккумуляторами

- Не вскрывайте аккумулятор. Существует опасность короткого замыкания.
- Защищайте аккумулятор от нагрева, в частности от прямых солнечных лучей, а также от огня, воды и влаги. Существует риск взрыва.
- При повреждении и неправильном обращении с аккумулятором возможно образование паров. Обеспечьте приток свежего воздуха, а в случае ухудшения самочувствия обратитесь к врачу. Пары могут раздражать дыхательные пути.
- При неправильном применении из аккумуляторов может вытечь жидкость. Избегайте контакта с ней. При случайном контакте смойте жидкость водой. При попадании жидкости в глаза немедленно обратитесь за помощью к врачу. Вытекшая аккумуляторная жидкость может привести к раздражению кожи или к ожогам.
- Используйте аккумуляторы FLEX только с машинами и принадлежностями FLEX. Лишь в этом случае обеспечивается защита аккумулятора от недопустимой перегрузки.

- **Заряжайте аккумуляторы только в рекомендуемых изготовителем зарядных устройствах.** Зарядное устройство, предназначенное для аккумуляторов определенного вида, может воспламениться, если его использовать для зарядки аккумуляторов других типов.
- **Воздействие острых предметов, например иглы или отвертки, а также внешней силы может повредить аккумулятор.** Это может привести к внутреннему короткому замыканию и возгоранию, дымлению, взрыву или перегреву аккумулятора.

Технические данные

	CL 5000 12/18		CL 10000 12/18
Тип машинки	аккумуляторный светодиодный строительный прожектор		
Литий-ионный аккумулятор	В/Ач	12/2,5 12/4,0 18/2,5 18/5,0 18/8,0	
Длительность освещения - 12/2,5 - 12/4,0 - 18/2,5 - 18/5,0 - 18/8,0	ч/мин	1ч 25мин -10% 2ч -10% 1ч 30мин -10% 3ч -10% 4ч 45мин -10%	1ч 25мин -10% 2ч 20мин -10% 40мин -10% 1ч 27мин -10% 2ч 10мин -10%
Макс. общий световой поток (аккумулятор +18 В)	лм	5000	10000
Вес (без аккумулятора)	кг	1,9	3,6
Размеры (ДхШхВ)	мм	294x214x200	349x290x208
Монтажная высота (использовать только внутри помещения)	м	≤3	
Класс защиты		III / 	
IP Code		IP65 (без аккумулятора)	
IK Code		IK07	

Краткий обзор

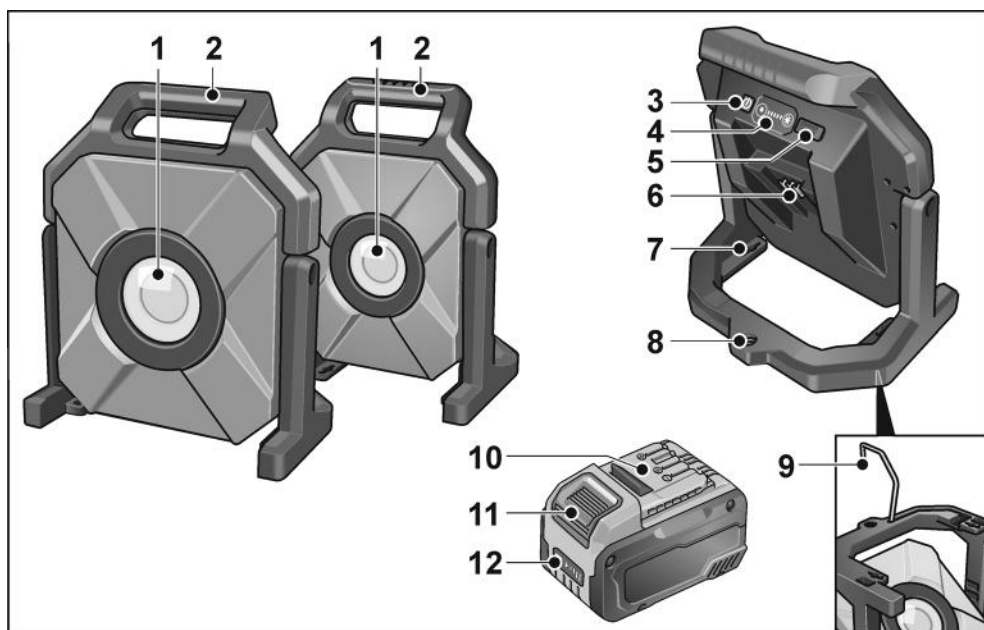

- | | | | |
|---|------------------------------------------------------------|----|--------------------------------------------|
| 1 | Защитное стекло головной части | 7 | Отверстия под болты для настенного монтажа |
| 2 | Ручка | 8 | Резьба (5/8") для установки на штатив |
| 3 | Включатель/выключатель | 9 | Стойка с крючком для настенного крепления |
| 4 | Кнопки регулировки яркости
Регулировка яркости свечения | 10 | Аккумулятор |
| 5 | Разъем USB-C | 11 | Кнопка разблокировки аккумулятора |
| 6 | 6Гнездо для установки аккумулятора | 12 | Индикатор уровня заряда аккумулятора |

Инструкция по эксплуатации

⚠ ПРЕДУПРЕЖДЕНИЕ!

Перед выполнением любых работ с устройством извлекайте из него аккумулятор.

Перед вводом в эксплуатацию

Распакуйте устройство и принадлежности и проверьте поставку на комплектность и отсутствие возможных транспортных повреждений.

Установка/замена аккумулятора

- Вставьте заряженный аккумулятор в устройство до фиксации.



- Для извлечения нажмите кнопку разблокировки (1.) и извлеките аккумулятор (2.).

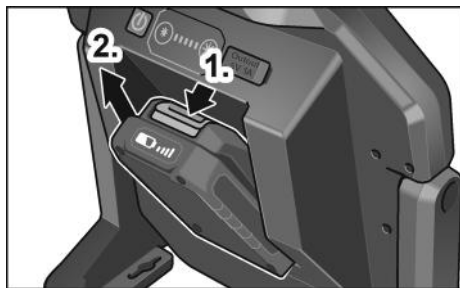

⚠ ВНИМАНИЕ!

При неиспользовании защищать контакты аккумулятора. Незакрепленные металлические предметы могут замкнуть контакты, существует опасность взрыва и пожара!

Уровень заряда аккумулятора

- При нажатии кнопки на светодиодном индикаторе можно посмотреть уровень заряда.

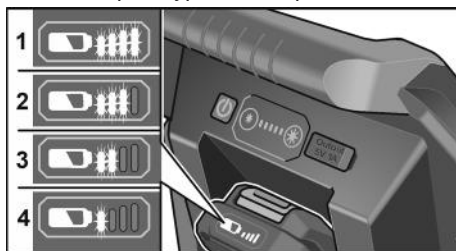

Индикатор погаснет через 5 секунд. Если один из светодиодов мигает, аккумулятор необходимо зарядить. Если после нажатия кнопки ни один из светодиодов не горит, аккумулятор неисправен и подлежит замене.

Режим ECO

Аккумуляторные светодиодные строительные прожекторы оснащены функцией сигнализации о низком уровне заряда. После 3-кратного мигания прожектор автоматически переключается в режим ECO с яркостью 300 лм. Остается достаточно времени для замены аккумулятора.

В режиме ECO мигает индикатор яркости.

- Путем длительного нажатия кнопки уменьшения яркости в целях увеличения времени работы прожектор можно переключить в режим ECO вручную.
- Путем нажатия любой кнопки можно снова выйти из режима ECO, если уровень заряда аккумулятора достаточный.

Включение и выключени

- Аккумуляторный светодиодный строительный прожектор включается/ выключается нажатием выключателя.



- Нажатием кнопок регулировки яркости можно изменять яркость свечения.

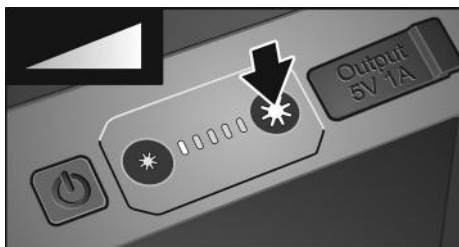

Разъем USB-C

От встроенного разъема USB-C можно, например, заряжать смартфон.



i УКАЗАНИЕ

Bei ausgeschalteter Lampe wird der USB-C Anschluss nach 2h automatisch deaktiviert.

Установка

- Для установки аккумуляторного светодиодного строительного прожектора на стене используйте отверстия в настенном креплении.

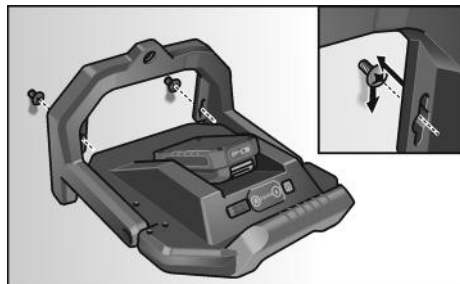

- Для установки аккумуляторного светодиодного строительного прожектора на штативе используйте резьбу (5/8").

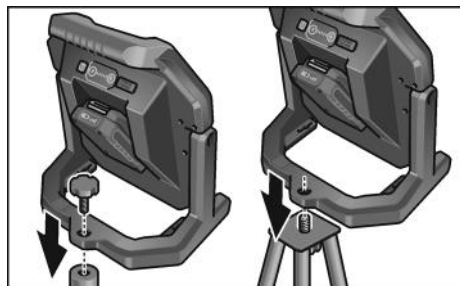

Функция крючка



ВНИМАНИЕ!

Использование крючка осуществляется на свой страх и риск!



УКАЗАНИЕ

Мы рекомендуем устанавливать аккумуляторный светодиодный строительный прожектор на надежное основание или навинчивать его на надежный штатив.

- Для навешивания аккумуляторного светодиодного строительного прожектора разложите крючок из стойки (1.), поверните на 180° (2.) и навесьте (3.).

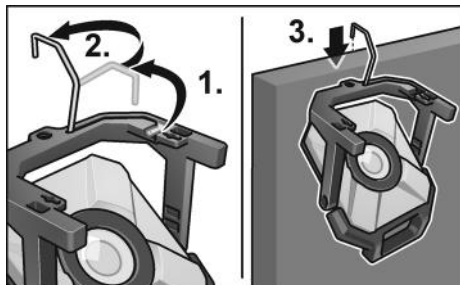

Функция поворота

- Головную часть прожектора можно отводить на 90° вверх и на 20° вниз.

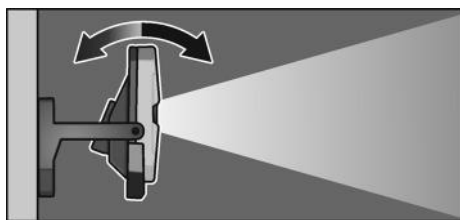
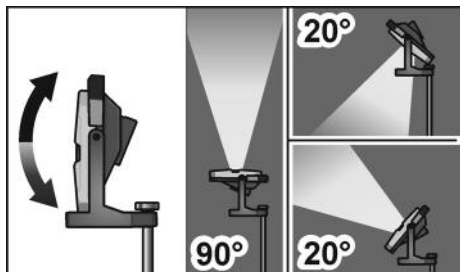

Техобслуживание и уход

Чистка

ПРЕДУПРЕЖДЕНИЕ!

Перед выполнением любых работ с устройством извлекайте из него аккумулятор.

Не пользоваться водой или жидкими чистящими средствами.

- Загрязнения и пыль следует смести с корпуса электроинструмента с помощью кисточки или сухой тряпки.

Ремонтные работы

Ремонтные работы должны проводиться исключительно в сервисной мастерской, авторизованной изготовителем.

Запасные части и принадлежности

Покомпонентное изображение и списки запасных частей Вы найдете на нашем сайте в Интернете: www.flex-tools.com

Указания по утилизации

ПРЕДУПРЕЖДЕНИЕ!

Перед утилизацией бывшие в использовании электроинструменты/электроустройства подлежат выводу из эксплуатации:

- сетевые электроустройства/электроинструменты — путем отделения сетевого кабеля;
- электроустройства/электроинструменты с аккумуляторным питанием — путем извлечения аккумулятора.



Только для стран ЕС:

Не утилизируйте электроустройства вместе с бытовыми отходами!

Согласно директиве ЕС 2012/19/EU об утилизации старых электрических и электронных приборов и гармонизированным национальным законам бывшие в использовании электроустройства должны собираться отдельно от прочих отходов и подвергаться экологически безопасной вторичной переработке.



Регенерация сырья вместо утилизации мусора.

Изделие, принадлежности и упаковка подлежат сбору для экологически целесообразного повторного использования. Пластмассовые элементы промаркированы в целях сортировки для повторного использования.



ПРЕДУПРЕЖДЕНИЕ!

Аккумуляторы/элементы питания нельзя выбрасывать вместе с бытовыми отходами, бросать их в огонь или воду. Отслужившие аккумуляторы нельзя разбирать.

Аккумуляторы/элементы питания следует собирать и перерабатывать или утилизировать экологически допустимым образом.



Только для стран, входящих в ЕС:
Вышедшие из строя или отработанные аккумуляторы/

батареи должны утилизироваться согласно указаниям, содержащимся в Директиве 2006/66/EG.



ПРИМЕЧАНИЕ

Информацию о возможных методах утилизации можно получить в специализированной торговле!

Исключение ответственности

Изготовитель и его представитель не несут ответственности за ущерб и потерянную прибыль, возникшие в результате прерывания промышленной деятельности, обусловленного изделием или невозможностью использования изделия.

Изготовитель и его представитель не несут ответственности за ущерб, возникший в результате использования изделия не по назначению или при его использовании с изделиями других изготовителей.

Sisukord

Kasutatud sümbolid	162
Sümbolid seadmel	162
Teie ohutuse heaks	162
Tehnilised andmed	164
Ülevaade	165
Kasutusjuhend	166
Hooldus ja korrashoid	168
Jäätmekäitlus	168
Vastutuse välistamine	168

Kasutatud sümbolid

HOIATUS!

Tähistab otseselt ähvardavat ohtu. Juhise eiramine võib lõppeda surmavalt või tekitada raskeid vigastusi.

ETTEVAATUST!

Tähistab ohtlikku olukorda. Juhise eiramine võib põhjustada vigastusi või tekitada materiaalselt kahju.

MÄRKUS

Tähistab olulist informatsiooni või nõuannet kasutajale.

Sümbolid seadmel



Enne kasutuselevõttu lugeda kasutusjuhendit!



Jäätmekäitlus (vaata lehekülge 168)!



Ärge vaadake valgusallikasse!



Hoida minimaalset vahekaugust valgustatud pindade ja esemetega. Minimaalsest väiksema vahekauguse korral on valgustatud esemete ülekuumenemisoht!



Valgustid karmideks tingimusteks



Kaitseklass III (kaitseväikepinge)

Teie ohutuse heaks

HOIATUS!

Enneseadme kasutamist lugege ja järgige:

- seda kasutusjuhendit,
 - hetkel kehtivat kasutuseeskirja ja õnnetuste ärarohimiseeskirja
- See seade on tehnika uusimal tasemel ja konstrueeriti kooskõlas üldtunnustatud ohutuseeskirjaga. Siiski võib seade selle kasutamisel ohustada kasutaja või kõrvaliste isikute elu ja tervist või võidakse vigastada seadet või muid esemeid. Valgustit tohib kasutada ainult otstarbele vastavalt ja valgusti laitmatu seisundi korral. Ohutust mõjutavad puudused tuleb viivitamatult kõrvaldada.

Otstarbekohane kasutamine

Akuga LED-töökohavalgusti CL 5000 12/18 / CL 10000 12/18 on ette nähtud

- professionaalseks kasutamiseks tööstuses ja käsitöösektoris,
- töökoha valgustamiseks,
- ruumide valgustamiseks.

Akuga LED-töökohavalgusti CL 5000 12/18 / CL 10000 12/18 ei sobi

- valgustamiseks liikluses.

Akuga LED-töökohavalgusti ohutussuunised

HOIATUS!

Lugege läbi kõik ohutusnõuded ja juhised. Hoiatavate juhiste ja õpetuste mittetäitmise tagajärjel võib tekkida elektrilöökk, puhkeda tulekahju ja/või tekkida rasked kehavigastused. Hoidke kõik ohutusnõuded ja juhised alles, et neid ka hiljem kasutada.

- Ärge töötage akuga LED-töökohavalgustiga plahvatusohtlikus keskkonnas.
- Ärge suunake valguskiirt inimeste ega loomade peale ega vaadake ise valguskiire sisse, ka mitte valgustist kaugemal olles.
- Ärge katke kinni töötava akuga LED-töökohavalgusti valgustipead. Valgusallikas läheb töötades kuumaks ja võib süttida, kui soojus koguneb katte alla.
- Ärge kasutage akuga LED-töökohavalgustit maanteeliikluses.
- Eemaldage kõigi akuga LED-töökohavalgusti juures tehtavate tööde (nt montaaž, hooldus jms) eel ning transpordi ja hoiustamise ajaks akuga LED-töökohavalgustist aku.
- Ärge laske lastel kasutada akuga LED-töökohavalgustit. See on ette nähtud professionaal-seks kasutamiseks. Lapsed võivad tahtmatult iseenast või teisi pimestada.
- Kaitske akut kuumuse, nt pideva päikesekiirguse, tule, vee ja niiskuse eest. Plahvatusoht!
- Aku kahjustamisel või asjatundmatul käsitlemisel võib akust eralduda aurusid. Minge värske õhu kätte, kaebuste korral pöörduge arsti poole. Aurud võivad põhjustada hingamisteede ärritusi.
- Teravad esemed (näiteks naelad, kruvikeerajad või löögid) võivad akut kahjustada. Võib tekkida sisemine lühis ja aku võib süttida, suitsema hakata, plahvatada või üle kuumeneda.
- Nende valgustite valgusallikat tohib vahetada ainult tootja või tema klienditeenindus või vastava kvalifikatsiooniga isik.

Ohutusnõuded akude käitlemisel

- Ärge avage akut! See võib tekitada lühise.
- Kaitske akut kuumuse (nt ka pikaaegse päikesekiirguse), tule, vee ja niiskuse eest. Plahvatusoht!
- Aku kahjustamise või väärkasutamise korral võivad väljuda aurud. Minge värske õhu kätte, kaebuste korral pöörduge arsti poole. Aurud võivad põhjustada hingamisteede ärritusi.
- Ebaõige kasutamise tagajärjel võib akust eralduda vedelikku. Vältige kokkupuudet vedelikuga! Juhuslikul kokkupuutel vedelikuga peske see veega maha. Vedeliku sattumisel silma pöörduge lisaks sellele ka arsti poole. Vedelik võib tekitada nahaärritusi või põletusi.
- Kasutage FLEXi akusid ainult koos FLEXi masinate ja FLEXi tarvikutega. Ainult nii on aku ohtliku ülekoormuse eest kaitstud.
- Laadige akusid ainult tootja soovitatud akulaadijaga! Kui akulaadijaga laetakse akusid, mis ei ole selle akulaadija jaoks ette nähtud, võib tekkida tulekahju.
- Teravad esemed (näiteks naelad või kruvikeerajad) või löögid võivad akut kahjustada. Võib tekkida sisemine lühis ja aku võib süttida, suitsema hakata, plahvatada või üle kuumeneda.

Tehnilised andmed

		CL 5000 12/18	CL 10000 12/18
Seadmetüüp		akuga LED-töökohavalgusti	
Liitiumioonaku	V/Ah	12/2,5 12/4,0 18/2,5 18/5,0 18/8,0	
Põlemisaeg - 12/2,5 - 12/4,0 - 18/2,5 - 18/5,0 - 18/8,0	h/min	1h 25min -10% 2h -10% 1h 30min -10% 3h -10% 4h 45min -10%	1h 25min -10% 2h 20min -10% 40min -10% 1h 27min -10% 2h 10min -10%
Max koguvalgusvoog (+ 18 V aku)	lm	5000	10000
Kaal (ilma akuta)	kg	1,9	3,6
Suurus (PxLxK)	mm	294x214x200	349x290x208
Paigalduskõrgus (kasutada ainult siseruumides)	m	≤3	
Kaitseklass		III / 	
IP Code		IP65 (ilma akuta)	
IK Code		IK07	

Ülevaade

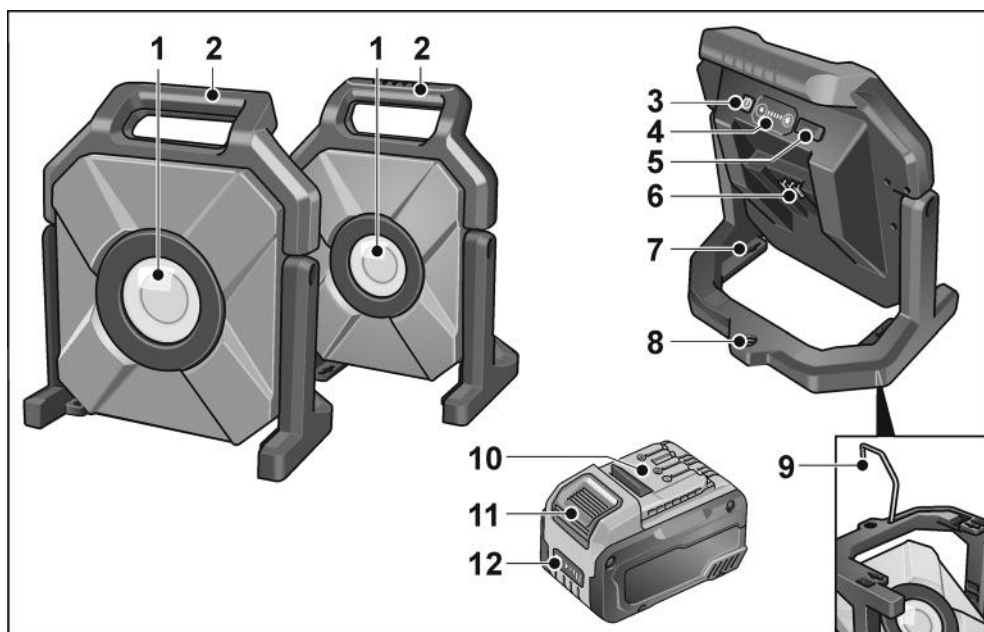

- | | | | |
|---|-------------------------|----|----------------------------------|
| 1 | Valgustipea kaitseklaas | 6 | Aku pesa |
| 2 | Käepide | 7 | Avad seinahoidiku jaoks |
| 3 | Sisse-/väljalüüti | 8 | Statiivi keere (5/8") |
| 4 | Valgustugevusnupud | 9 | Seinakinnitushaagiga raam |
| | Heleduse seadmine | 10 | Aku |
| 5 | USB-C ühendus | 11 | Aku lukustusest vabastamise nupp |
| | | 12 | Aku olekunäidik |

Kasutusjuhend

HOIATUS!

Kõigi seadme juures tehtavate tööde eel tõmmake aku välja.

Enne kasutuselevõttu

Pakkige seade ja lisavarustus lahti ning kontrollige tarne täielikkust ja võimalike transpordikahjustuste puudumist.

Aku paigaldamine/vahetamine

- Suruge laetud aku seadmesse kuni selle täieliku fikseerumiseni.



- Aku eemaldamiseks vajutage lukustuse vabastamispult (1.) ja tõmmake aku välja (2.).

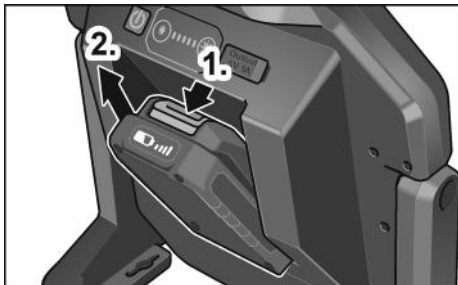

ETTEVAATUST!

Kasutusvälisel ajal kaitsta akukontakte. Metallosadega kokkupuutumisel võib tekkida lühis. Ettevaatust, plahvatus- ja tuleoht!

Aku laetuse aste

- Nupule vajutamisega saab aku laetuse astme näidu LEDide abil laetuse astet kontrollida.

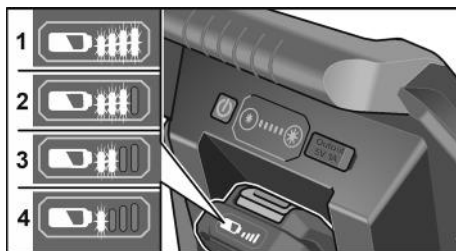

Näit kustub 5 sekundi pärast.

Kui üks LED vilgub, tuleb akut laadida. Kui pärast nupule vajutamist ükski LED ei põle, on aku defektne ja tuleb välja vahetada.

ECO-laad

Akuga LED-töökohavalgustid on varustatud aku madala laetuse taseme meeldetuletusfunktsiooniga. 3-kordse vilkumise järel lülitub valgusti automaatselt ECO-laadi valgusjõuga 300 lm. Aku vahetamiseks jääb piisavalt aega.

ECO-laadis vilgub heledusnäit.

- Heleduse langetamise nupu pika vajutusega saab valgusti selle võimalikult pikaks kasutuseaks käsitsi ECO-laadi lülitada.
- Suvalise nupu vajutamisega saab ECO-laadist jälle lahkuda, kui aku laetuse tase seda võimaldab.

Sisse- ja väljalülitamine

- Akuga LED-töökohavalgusti lülitatakse sisse või välja sisse-/väljalüliti vajutamisega.



- Valgusjõudu saab muuta valgustugevuse nuppusid vajutades.

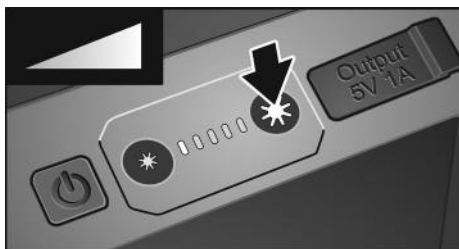

USB-C ühendus

Integreeritud USB-C ühendusega saab näiteks nutitelefoni laadida.



i SUUNIS

Kui lamp välja lülitada, inaktiveerub USB-C-ühendus 2 tunni pärast automaatselt.

Paigaldamine

- Akuga LED-töökohavalgusti seinale kinnitamiseks kasutage seinahoidikuavasid.

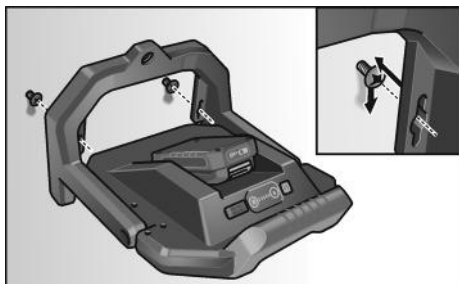

- Akuga LED-töökohavalgusti statiivile kinnitamiseks kasutage keeret (5/8“).

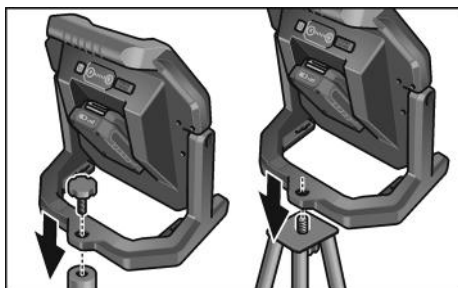

Konksufunktsioon

⚠ ETTEVAATUST!

Konksu kasutamine toimub omal vastutusel!

i SUUNIS

Soovitame asetada akuga LED-töökohavalgusti kindlale aluspinnale või kruvida stabiilsele statiivile.

- Akuga LED-töökohavalgusti riputamiseks pöörake konks raamist välja (1.), pöörake 180° (2.) ja riputage üles (3.).

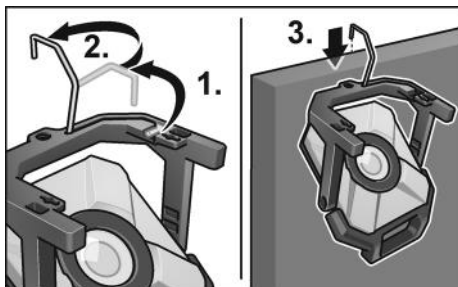

Pööramisfunktsioon

- Valgustipead saab 90° üles ja 20° all kallutada.

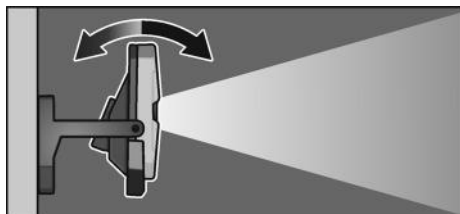
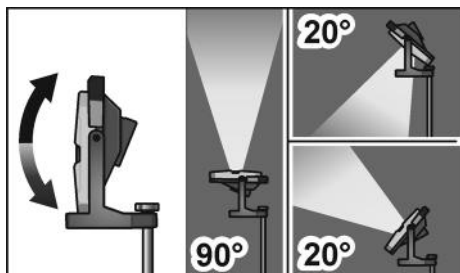

Hooldus ja korrashoid

Puhastamine

⚠ HOIATUS!

Kõigi seadme juures tehtavate tööde eel tõmmake aku välja.

Mitte kasutada vett ja vedelaid pesuvahendeid.

- Mustus ja tolm eemaldada korpusest pintsliga või kuiva lapiga.

Remonttööd

Remonttöid lasta teha ainult tootja poolt autoriseeritud klienditeeninduses.

Varuosad ja tarvikud

Joonised ja varuosade nimekirjad leiata meie kodulehelt: www.flex-tools.com

Jäätmekäitlus

⚠ HOIATUS!

Muutke tööea lõpetanud elektrilised seadmed enne jäätmekäitlust kasutuskõlbmatuks:

- võrgutoitega elektrilistelt seadmetelt võrgukaabli eemaldamisega,
- akutoitega elektrilistelt seadmetelt aku eemaldamisega.



Ainult EL riikidele:

Ärge visake elektrilisi riistu olmeprügi hulka!

Vastavalt Euroopa vanade elektri- ja elektroonikaseadmete direktiivile 2012/19/EL ja selle rakendustele siseriiklikes seadussätetes tuleb kasutatud elektrilised seadmed eraldi koguda ja keskkonda säästvalt taaskasutada.



Jäätmete taaskasutus prügilasse viimise asemel.

Suunake seade, tarvikud ja pakend keskkonnasäästlikku taaskasutusse. Jäätmete liigiti ringlussevõtuks on plastosad vastavalt tähistatud.



HOIATUS!

Ärge visake akusid/patareisid olmeprügisse, tulle ega vette. Ärge avage vanu akusid.

Akusid/patareisid tuleb korjata ning suunata ümbertöötlusse või hävitada keskkonnasäästlikult.



Ainult EL riikidele:

Direktiivi 2006/66/EÜ järgi kuuluvad defektsed või kasutatud akud/patareisid ümbertöötlusele.



MÄRKUS

Teavet jäätmekäitluse võimaluste kohta saate müüja käest!

Vastutuse välistamine

Tootja ja tema esindaja ei vastuta kahju ja töö katkemisest tingitud tulukaotuse eest, mille põhjustab toode või olukord, mis ei võimalda toodet kasutada.

Tootja ja tema esindaja ei vastuta kahju eest, mis on tekkinud asjatundmatu kasutamise või teiste tootjate toodete kasutamise tagajärjel.

Turinys

Naudojami simboliai	169
Simboliai ant įrankio	169
Jūsų saugumui	169
Techniniai duomenys	171
Bendras įrankio vaizdas	172
Nurodymai dirbant	173
Techninis aptarnavimas ir priežiūra ..	175
Nurodymai utilizuoti	175
Atsakomybės pašalinimas	175

Naudojami simboliai

ĮSPĖJIMAS!

Nurodo betarpiškai gresiantį pavojų.
Nesilaikant nurodymų, gresia žūtis
arba sunkūs sužalojimai.

ATSARGIAI!

Nurodo potencialiai pavojingą situaciją.
Nesilaikant nurodymų, gresia susižeidimo
arba materialinių nuostolių pavojus.

NURODYMAS

Nurodo patarimus, kaip dirbti įrankiu
ir svarbią informaciją.

Simboliai ant įrankio



Prieš eksploatavimą
perskaitykite naudojimo
instrukciją!



Nurodymai utilizuoti
(žr. 175 psl.)!



Nežiūrėkite į šviesos šaltinį!



Osservare una distanza minima
da tutte le superfici e gli oggetti
illuminati. In caso di mancata
osservanza della distanza
minima, sussiste il rischio di
surriscaldamento degli oggetti
illuminati!



Netolygaus darbo režimo žibintai



III apsaugos klasė
(saugioji įtampa)

Jūsų saugumui

ĮSPĖJIMAS!

Prima di utilizzare il dispositivo, leggere e osservare:

- queste istruzioni per l'uso,
 - le norme operative e le norme antinfortunistiche di volta in volta valide
- Questo dispositivo è conforme al più moderno livello della tecnica ed è stato progettato in conformità alle norme di sicurezza riconosciute. Ciononostante, durante il suo impiego, il dispositivo può comportare un pericolo per la vita e la salute dell'utilizzatore o di terzi oppure possono verificarsi danni del dispositivo stesso o di altri oggetti. Il dispositivo d'illuminazione deve essere utilizzato solo conformemente alla sua destinazione d'uso e in perfette condizioni. Difetti tali da compromettere la sicurezza devono essere immediatamente eliminati.*

Naudojimas pagal paskirtį

Il faro per edilizia a LED alimentato a batteria CL 5000 12/18 / CL 10000 12/18 è concepito

- profesionaliam naudojimui pramonės ir smulkaus verslo įmonėse,
 - tikslingai apšviesti darbo vietą,
 - patalpoms apšviesti.
- Il faro per edilizia a LED alimentato a batteria CL 5000 12/18 / CL 10000 12/18 non è idoneo
- apšvietimui kelių eisme.

Avvertenze di sicurezza per il faro per edilizia a LED alimentato a batteria

ISPĖJIMAS!

Perskaitykite visus saugos nurodymus ir instrukcijas. Jeigu saugos nurodymų ir instrukcijų nesilaikoma, galimi elektros šokas, gaisras ir/arba sunkios traumos. Visus saugos nurodymus ir instrukcijas saugokite ateičiai.

- Non lavorare con il faro per edilizia a LED alimentato a batteria in ambienti potenzialmente esplosivi.
- Šviesos spindulio nenukreipkite į žmones arba gyvūnus ir patys nežiūrėkite į šviesos spindulį, taip pat ir iš didesnio atstumo.
- Non coprire la testa luminosa quando il faro per edilizia a LED alimentato a batteria è in funzione. Veikdama lempos galvutė įkaista ir, jei šiluma kaupiasi, gali nudeginti.
- Non utilizzare il faro per edilizia a LED alimentato a batteria nel traffico stradale.
- Prima di eseguire qualsiasi intervento sul faro per edilizia a LED alimentato a batteria (ad es. montaggio, manutenzione, ecc.) e durante il trasporto e la conservazione, rimuovere la batteria dal faro.
- Impedire che il faro per edilizia a LED alimentato a batteria venga utilizzato da bambini. Ji skirta profesiniam naudojimui. Vaikai gali netyčia apakinti save arba kitus žmones.
- Saugokite akumuliatorių nuo karščio, pvz., taip pat ir nuo nuolatinių saulės spindulių, ugnies, vandens ir drėgmės. Kyla sprogimo pavojus.
- Jeigu akumuliatorius bus pažeistas arba netinkamai naudojamas, gali išsiskirti garai. Pasirūpinkite šviežiu oru ir, jei pasiutote blogai, kreipkitės į gydytoją. Garai gali dirginti kvėpavimo takus.
- Akumuliatorių gali apgadinti smailūs daiktai, pvz., vinys arba atsuktuvai, arba išorinės jėgos poveikis. Taip gali įvykti vidinis trumpasis jungimas ir akumuliatorius užsidegti, imti rūkti, susprogti arba perkaisti.

- Šiame žibinte esantį šviesos šaltinį keisti gali tik gamintojas, jo klientų aptarnavimo tarnyba arba panašios kvalifikacijos specialistas.

Saugos nurodymai naudojant akumuliatorių

- Neatidarykite akumuliatoriaus. Gali įvykti trumpasis jungimas.
- Saugokite akumuliatorių nuo karščio, pvz., taip pat nuo nuolatinės saulės apšvietos, ugnies, vandens ir drėgmės. Gali sprogti.
- Pažeidus akumuliatorių ir jį naudojant netinkamai gali pasklisti garų. Pasirūpinkite šviežiu oru ir, jei pasijutote blogai, kreipkitės į gydytoją. Garai gali dirginti kvėpavimo takus.
- Neteisingai naudojant baterijas gali iš jų išbėgti skystis. Nelieskite skysčio rankomis. Jeigu atsitiktinai prisilietėte, nedelsiant nuplaukite jas su vandeniu. Jeigu skystis pateks į akis, kreipkitės į gydytoją. Išbėgęs baterijų skystis gali išsauti odos sudirginimą arba nudegimą.
- Naudokite FLEX akumuliatorius tik kartu su FLEX įrenginiais ir FLEX priedais. Tik taip akumuliatorius apsaugomas nuo pavojingos perkrovos.
- Akumuliatorius kraukite tik krovimo prietaisuose, kuriuos siūlo gamintojas. Jei krovimo prietaise galima naudoti tik tam tikrus akumuliatorius, naudojant kitokius akumuliatorius gali kilti gaisras.
- Akumuliatorių gali apgadinti smailūs daiktai, pvz., vinys arba atsuktuvai, arba išorinės jėgos poveikis. Taip gali įvykti vidinis trumpasis jungimas ir akumuliatorius užsidegti, imti rūkti, susprogti arba perkaisti.

Techniniai duomenys

	CL 5000 12/18	CL 10000 12/18
Įrankio tipas	Faro per edilizia a LED alimentato a batteria	
Ličio jonų akumuliatorius	V/Ah	12/2,5 12/4,0 18/2,5 18/5,0 18/8,0
Švietimo trukmė - 12/2,5 - 12/4,0 - 18/2,5 - 18/5,0 - 18/8,0	h/min	1h 25min. -10% 2h -10% 1h 30min. -10% 3h -10% 4h 45min. -10%
Maks. bendras šviesos srautas (+18 V akumuliatorius)	lm	5000
Svoris (be akumuliatoriaus)	kg	1,9
Dydis (I x P x A)	mm	294x214x200
Montavimo aukštis (naudoti tik viduje)	m	≤3
Saugos klasė		III / 
IP Code		IP65 (be akumuliatoriaus)
IK Code		IK07

Bendras įrankio vaizdas

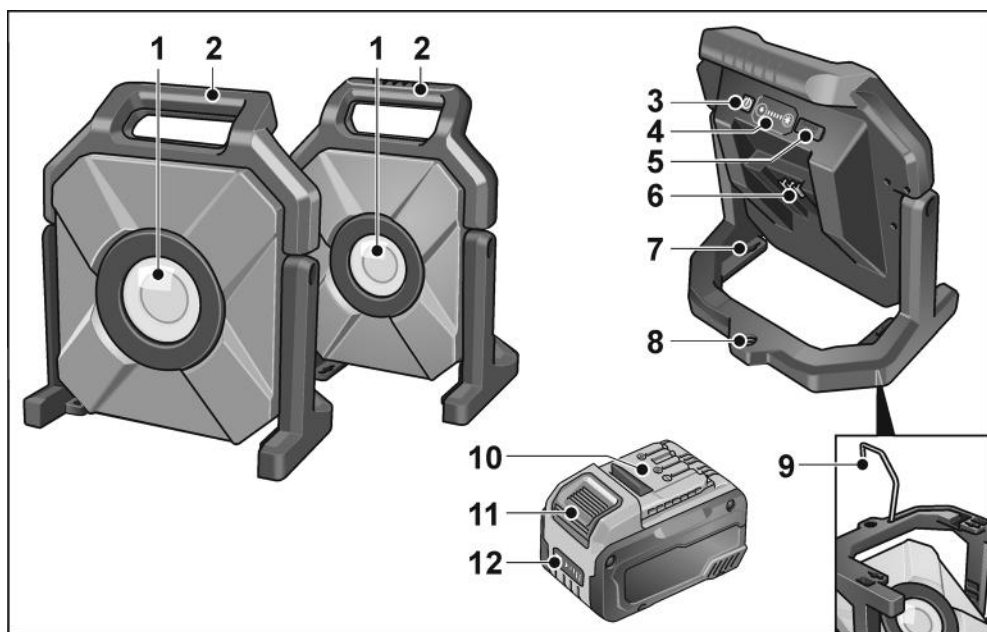

1 Lempos galvutės apsauginis stiklas

2 Rankena

3 Įjungimo/išjungimo jungikliui

4 Tasti per l'intensità della luce
Regolazione della luminosità

5 Attacco USB-C

6 Akumuliatoriaus įstatymo skyrius

7 Angos sieniniams laikikliams

8 Sriegiai (5/8") stovui

9 Telaio con gancio per supporto a parete

10 Akumulatoriaus

11 Akumuliatoriaus atfiksavimo mygtukas

12 Akumuliatoriaus įkrovimo būklės rodmuo

Nurodymai dirbant

ISPĖJIMASI!

Prima di effettuare qualsiasi intervento sul dispositivo, estrarre la batteria.

Prieš pirmą naudojimą

Disimballare il dispositivo e gli accessori e controllare la completezza della fornitura ed eventuali danni da trasporto.

Akumulatoriaus įstatymas / keitimas

- Spingere la batteria carica fino a farla scattare completamente nel dispositivo.

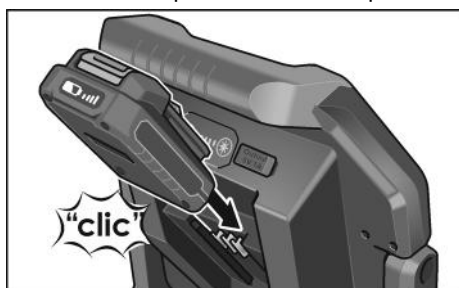

- Per la rimozione premere il tasto di sbloccaggio (1.) ed estrarre la batteria (2.).

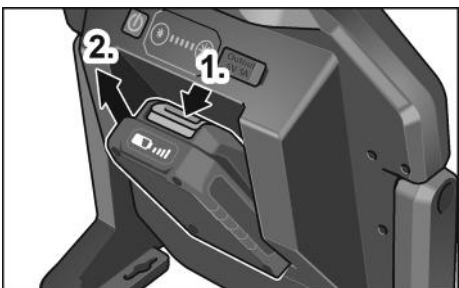

ATSARGIAI!

Kai nenaudojate, apsaugokite akumuliatoriaus kontaktus. Palaidos metalinės dalys gali užtrumpinti kontaktus, kyla sproginimo ir gaisro pavojus!

Akumulatoriaus įkrovimo būklė

- Paspaudus mygtuką, galima pagal akumuliatoriaus įkrovimo būklės indikatorius šviesos diodus patikrinti įkrovimo būklę.

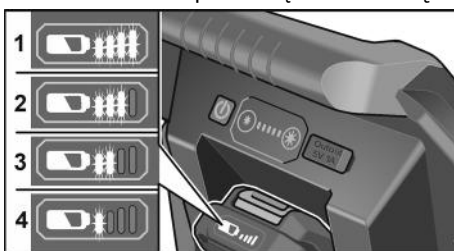

Indikatorius užgesa po 5 sekundžių.

Jei vienas iš šviesos diodų sumirksi, reikia akumuliatorių įkrauti. Jei paspaudus mygtuką nešviečia nė vienas šviesos diodas, vadinasi, akumuliatorius sugedo ir jį reikia pakeisti.

Modalità ECO

I fari per edilizia a LED alimentati a batteria sono dotati di una funzione di avvertimento di batteria scarica. Dopo aver lampeggiato 3 volte, il faro passa automaticamente alla modalità ECO con una luminosità di 300 LM. Rimane abbastanza tempo per cambiare la batteria.

In modalità ECO, l'indicatore di luminosità lampeggia.

- Premendo a lungo il pulsante di abbassamento della luminosità, è possibile commutare manualmente il faro in modalità ECO per ottenere la durata di funzionamento più lunga possibile.
- È possibile uscire nuovamente dalla modalità ECO premendo un pulsante qualsiasi, purché il livello della batteria sia sufficiente.

Įjungimas ir išjungimas

- Accendere o spegnere il faro per edilizia a LED alimentato a batteria premendo l'interruttore Acceso/Spento.



- L'intensità d'illuminazione può essere modificata premendo i pulsanti di luminosità.

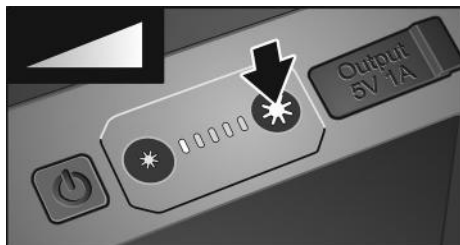

Attacco USB-C

Con l'attacco USB-C integrato è possibile ricaricare, ad esempio, gli smartphone.



i AVVERTENZA

Išjungus lempą, USB-C jungtis automatiškai išaktyvinama po 2 h.

Montavimas

- Per fissare ad una parete il faro per edilizia a LED, utilizzare i fori per fissaggio a parete.

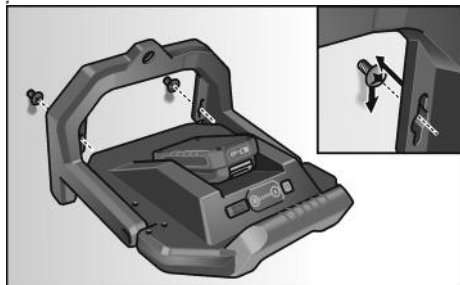

- Per montare il faro per edilizia a LED sullo stativo, utilizzare la filettatura (5/8").

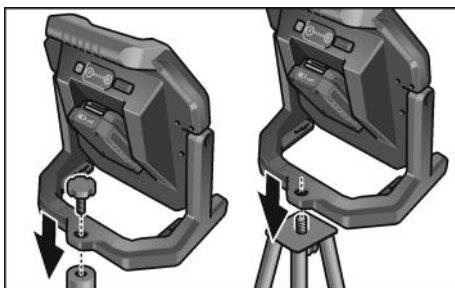

Funzione di aggancio

! PRUDENZA!

Il gancio viene utilizzato a proprio rischio e pericolo!

i AVVERTENZA

Si raccomanda di posizionare il faro per edilizia a LED alimentato a batteria su una superficie sicura o di avvitarlo ad un cavalletto stabile.

- Per fissare il faro per edilizia a LED, estrarre il gancio dal telaio (1.), ruotarlo di 180° (2.) e agganciarlo (3.).

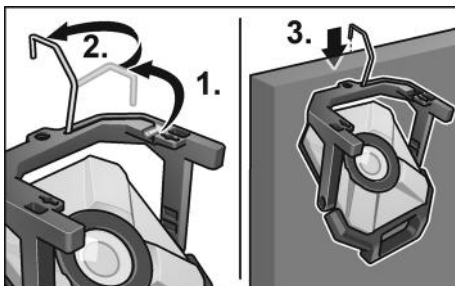

Funzione di ribaltamento

- La testa luminosa del dispositivo può essere inclinata di 90° verso l'alto e di 20° verso il basso.

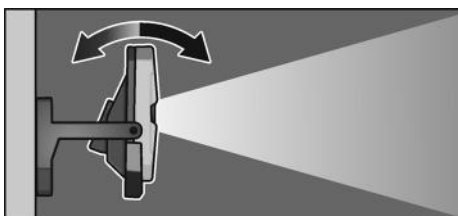
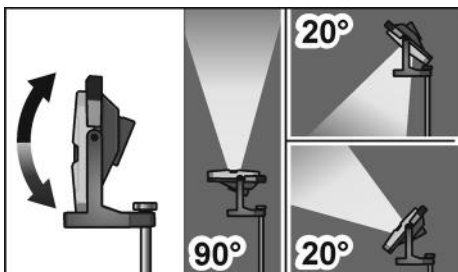

Techninis aptarnavimas ir priežiūra

Valymas

įSPĖJIMAS!

Prima di effettuare qualsiasi intervento sul dispositivo, estrarre la batteria.

Nenaudokite vandens arba skystų valiklių.

- Ant korpuso susikaupusius nešvarumus ir dulkes nuvalykite teptuku arba sausa pašluoste.

Remontas

Remontuoti atiduokite tik į gamintojo įgaliotas dirbtuves.

Atsarginės dalys, priedai ir reikmenys

Surinkimo brėžinius ir atsarginių dalių sąrašus rasite mūsų pagrindiniame puslapyje: www.flex-tools.com

Nurodymai utilizuoti

įSPĖJIMAS!

Prima dello smaltimento rendere inutilizzabili le apparecchiature elettriche dismesse:

- nel caso di apparecchi elettrici alimentati dalla rete elettrica, rimuovendo il cavo di rete,
- nel caso di apparecchi elettrici alimentati a batteria, rimuovendo la batteria.



Tik ES šalyse:

Non gettare apparecchiature elettriche nei rifiuti domestici!

Secondo la direttiva europea 2012/19/CE sui rifiuti di apparecchiature elettriche ed elettroniche e sua conversione nel diritto nazionale, gli elettrodomestici dismessi devono essere raccolti separatamente ed avviati ad un riciclaggio ecologico.



Antrinis žaliavų naudojimas vietoje atliekų tvarkymo.

Prietaisą, priedus ir pakuotę reikėtų atiduoti aplinką tausojančiam antriniam panaudojimui. Kad būtų galima tinkamai išrūšiuoti perdirbimui, plastikinės dalys yra paženklintos.



SPĖJIMAS!

Nemeskite akumuliatorių į buitines atliekas, ugnį arba vandenį. Atitarnavusių akumuliatorių neatidarykite.

Akumuliatorius reikia rinkti, pakartotinai panaudoti arba ekologiškai utilizuoti.



Tik ES šalyse:

Pagal 2006/66/EB direktyvą sugadintus arba sunaudotus akumuliatorius reikia pakartotinai panaudoti.



NURODYMAS

Informaciją apie utilizavimo galimybes gausite iš pardavėjo!

Atsakomybės pašalinimas

Gamintojas ir jo atstovai neatsako už nuostolius ir negautą pelną dėl darbinės veiklos nutraukimo, kurį sukėlė įrankis arba netinkamas įrankio naudojimas. Gamintojas ir jo atstovai neatsako už nuostolius, jeigu buvo naudojamas ne pagal paskirtį arba kartu su kitų gamintojų produktais.

Saturs

Izmantotie simboli	176
Simboli uz instrumenta	176
Jūsu drošībai	176
Tehniskā informācija	178
Īss apskats	179
Lietošanas noteikumi	180
Tehniskā apkope un kopšana	182
Norādījumi par likvidēšanu	182
Atbildības izslēgšana	182

Izmantotie simboli

BRĪDINĀJUMS!

Apzīmē tiešu draudošu bīstamību.
Šī norādījuma neievērošanas gadījumā draud nāve vai ļoti smagas traumas.

UZMANĪBU!

Apzīmē iespējamu bīstamu situāciju.
Šī norādījuma neievērošanas gadījumā draud traumas vai materiāli zaudējumi.

NORĀDĪJUMS

Apzīmē izmantošanas ieteikumus un svarīgu informāciju.

Simboli uz instrumenta



Pirms ekspluatācijas izlasiet lietošanas pamācību!



Norādījumi par likvidēšanu (sk. 182. lpp.)!



Neskatieties gaismas avotā!



Ievērojiet minimālo attālumu līdz apgaismotajām virsmām un priekšmetiem. Ja šis attālums ir mazāks par pieļaujamo, tad rodas apgaismoto priekšmetu pārkaršanas briesmas!



Smagiem darba apstākļiem paredzēti lukturi



III aizsardzības klase (aizsardzības mazspriegums)

Jūsu drošībai

BRĪDINĀJUMS!

Pirms ierīceslietošanas izlasiet un ievērojiet:

- šo lietošanas pamācību,
 - šobrīd spēkā esošos ekspluatācijas noteikumus un nelaimes gadījumu profilakses prasības
- Ierīce atbilst pašreizējam tehnikas līmenim un ir izstrādāta saskaņā ar atzītajiem drošības noteikumiem. Tomēr ierīces izmantošanas laikā var rasties briesmas lietotāja vai trešo personu veselībai vai dzīvībai, kā arī kaitējums ierīcei vai citām materiālām vērtībām. Gaismekli atļauts lietot tikai atbilstoši tā paredzētajam lietojumam un tikai nevainojamā tehniskajā stāvoklī. Trūkumi, kas var ietekmēt ierīces drošību, ir jānovērš bez kavēšanās.

Noteikumiem atbilstoša izmantošana

Celtniecības LED prožektors ar akumulatoru CL 5000 12/18 / CL 10000 12/18 ir paredzēts

- profesionālai izmantošanai rūpniecībā un amatniecībā,
- konkrētas darba vietas apgaismošanai,
- telpu apgaismošanai.

Celtniecības LED prožektors ar akumulatoru CL 5000 12/18 / CL 10000 12/18 nav paredzēts

- apgaismojumam ceļu satiksmē.

Drošības norādījumi par celtniecības LED prožektoru ar akumulatoru

BRĪDINĀJUMS!

Izlasiet visus drošības tehnikas noteikumus un norādījumus. Drošības tehnikas noteikumu un norādījumu neievērošanas gadījumā var tikt izraisītas elektrotraumas, ugunsgrēks un/vai smagi ievainojumi. Saglabājiet visus drošības tehnikas noteikumus un norādījumus nākotnei.

- Strādājiet ar celtniecības LED prožektoru ar akumulatoru tikai tādā vidē, kas nav sprādzienbīstama.
- Nevērsiet gaismas staru pret cilvēkiem vai dzīvniekiem un neskatieties tieši gaismas starā, arī ne no lielāka attāluma.
- Neapsedziet gaismas avotu, kad celtniecības LED prožektors ar akumulatoru darbojas. Luktura galva ekspluatācijas laikā sakarst un var izraisīt apdegumus, kad šis karstums sakrājas.
- Neizmantojiet celtniecības LED prožektoru ar akumulatoru ielu satiksmē.
- Pirms visiem darbiem ar celtniecības LED prožektoru ar akumulatoru (piemēram, montāža, apkope utt.), kā arī tad, kad ierīci transportējat un uzglabājat, izņemiet akumulatoru no celtniecības LED prožektora ar akumulatoru.
- Neļaujiet bērniem rīkoties ar celtniecības LED prožektoru ar akumulatoru. Tas paredzēts profesionālai lietošanai. Bērni var nejauši apzibināt sevi vai citas personas.
- Sargājiet akumulatoru no karstuma, piem., no saules staru iedarbības, uguns, ūdens un mitruma. Pastāv sprādziena bīstamība.
- Akumulatoru bojājumu vai nepareizas izmantošanas gadījumā var izdalīties tvaiki. Nodrošiniet svaigu gaisu un sūdzību gadījumā vērsieties pie ārsta. Tvaiki var kairināt elpceļus.
- Ar spiciem priekšmetiem, piemēram, naglām vai skrūvgriežiem vai ārējā spēka ietekmē var sabojāt var sabojāt akumulatoru. Iespējams iekšējais īssavienojums un akumulators var aizdegties, sākt kūpēt, eksplodēt vai pārkarst.
- Šajā luktūrī esošo gaismas avotu drīkst nomainīt tikai ražotājs vai tā klientu apkalpošanas dienests vai līdzīgi kvalificēta persona.

Drošības norādes par darbu ar akumulatoriem

- Neatveriet akumulatoru. Pastāv īsslēguma risks.
- Sargājiet akumulatoru no karstuma, piem., arī no ilgstošas saules staru iedarbības, kā arī liesmām, ūdens un mitruma. Pastāv eksplozijas risks.
- No bojāta vai nepareizi izmantota akumulatora var izplūst tvaiki. Nodrošiniet svaigu gaisu un sūdzību gadījumā vērsieties pie ārsta. Tvaiki var kairināt elpceļus.
- Nepareizas izmantošanas rezultātā no akumulatora var izlīst šķidrums. Izvairieties no saskaršanās ar to. Saskaroties ar šķidrumu aiz neuzmanības, noskalojiet to ar ūdeni. Ja šķidrums iekļūst acīs, tad papildus griezieties pie ārsta. Izplūdušais akumulatoru šķidrums var izraisīt ādas kairinājumus vai apdegumus.
- Lietojiet FLEX akumulatorus tikai ar FLEX darbarīkiem un FLEX piederumiem. Tikai tā varat pasargāt šos akumulatorus no bīstamas pārslodzes.
- Uzlādējiet akumulatorus tikai ražotāja ieteiktajās uzlādes ierīcēs. Uzlādes ierīce, kura piemērota tikai noteikta tipa akumulatoru uzlādei, var izraisīt uguns bīstamību, ja tiek izmantota kopā ar citiem akumulatoriem.
- Akumulatoru var sabojāt ar tādiem smailiem priekšmetiem kā naglām un skrūvgriežiem vai ārēja spēka iedarbībā. Iespējams iekšējais īssavienojums un akumulators var aizdegties, sākt kūpēt, eksplodēt vai pārkarst.

Tehniskā informācija

	CL 5000 12/18		CL 10000 12/18
Ierīces modelis	Celtniecības LED prožektors ar akumulatoru		
Litija jonu akumulators	V/Ah	12/2,5 12/4,0 18/2,5 18/5,0 18/8,0	
Degšanas ilgums - 12/2,5 - 12/4,0 - 18/2,5 - 18/5,0 - 18/8,0	h/min	1h 25min -10% 2h -10% 1h 30min -10% 3h -10% 4h 45min -10%	1h 25min -10% 2h 20min -10% 40min -10% 1h 27min -10% 2h 10min -10%
Maks. kopējā gaismas plūsma (+18 V akumulators)	lm	5000	10000
Svars (bez akumulatora)	kg	1,9	3,6
Izmēri (GxPxA)	mm	294x214x200	349x290x208
Montāžas augstums (izmantojot tikai iekštelpās)	m	≤3	
Aizsargklase		III / 	
IP Code		IP65 (bez akumulatora)	
IK Code		IK07	

Īss apskats

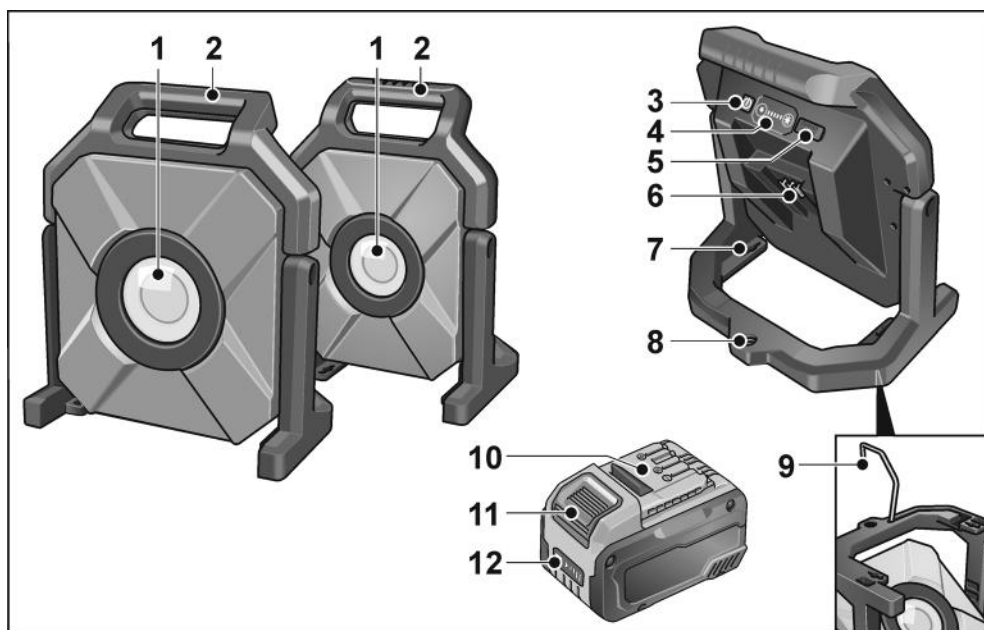

- | | | | |
|---|---------------------------------------------------|----|-----------------------------------|
| 1 | Aizsargstikla luktura galva | 7 | Sienas stiprinājumu urbumi |
| 2 | Rokturis | 8 | Staļīva vītne (5/8") |
| 3 | Ieslēgšanas/izslēgšanas slēdzim | 9 | Rāmis ar āķi sienas kronšteinam |
| 4 | Gaismas intensitātes poga
Spilgtuma regulēšana | 10 | Akumulators |
| 5 | USB-C pieslēgvietā | 11 | Akumulatora atbloķēšanas taustiņš |
| 6 | Akumulatora nodalījums | 12 | Akumulatora līmeņa indikators |

Lietošanas noteikumi

⚠ BRĪDINĀJUMS!

Pirms jebkuru darbu veikšanas ar ierīci izņemiet akumulatoru.

Pirms ekspluatācijas

Ierīce un tās piederumi jāizpako, tad jāpārbauda, vai komplektācija ir pilnīga un vai transportēšanas laikā nav radušies bojājumi.

Akumulatora ievietošana/maiņa

- Uzlādētu akumulatoru iebīdīet ierīcē, līdz tas fiksējas.

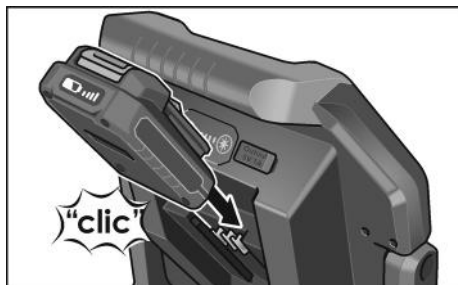

- Lai akumulatoru izņemtu, nospiediet atbloķēšanas taustiņu (1.) un izņemiet akumulatoru (2.).

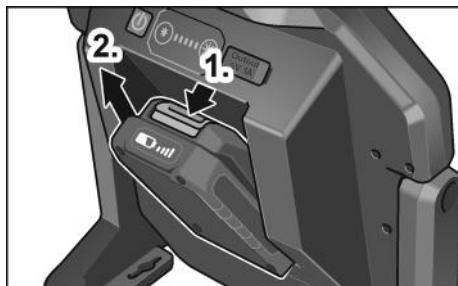

⚠ UZMANĪBUI!

Ja akumulators netiek lietots, sargājiet tā kontaktus. Vaļīgas metāla detaļas var radīt kontaktos issavienojumu, pastāv sprādziena un aizdegšanās risks!

Akumulatora uzlādes līmenis

- Nospiežot taustiņu, akumulatora uzlādes indikatorā ar LED diodēm var pārbaudīt uzlādes līmeni.

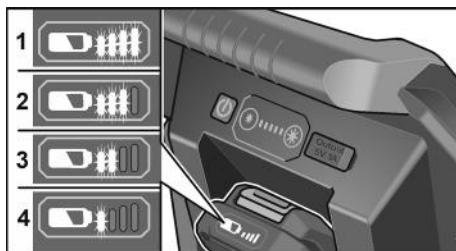

Rādījums nodzīst pēc 5 sekundēm.

Ja mirgo viena no LED diodēm, akumulators ir jāuzlādē. Ja pēc taustiņa nospiešanas neiedegas neviena LED diode, akumulatoram ir defekts, un tas ir jānomaina.

ECO režīms

Celtniecības LED prožektoram ar akumulatoru ir atgādinājuma funkcija par zemu akumulatora uzlādes līmeni. Pēc 3 reižu nomirgošanas prožektors automātiski pārslēdzas ECO režīmā ar 300 LM spilgtumu. Paliek pietiekami daudz laika, lai nomaiņītu akumulatoru.

ECO režīmā mirgo spilgtuma indikators.

- Ilgi turot nospiešanu samazināšanas pogu, ir iespējams prožektoru manuāli pārslēgt ECO režīmā uz ilgāku laiku.
- Nospiežot jebkuru pogu, ECO režīms izslēdzas, ja vien ir pietiekams akumulatora uzlādes līmenis.

Ieslēgšana un izslēgšana

- Ieslēdziet vai izslēdziet celtniecības LED prožektoru ar akumulatoru, nospiežot ieslēgšanas/izslēgšanas slēdzi.



- Nospiežot gaismas intensitātes pogu, var mainīt spilgtumu.

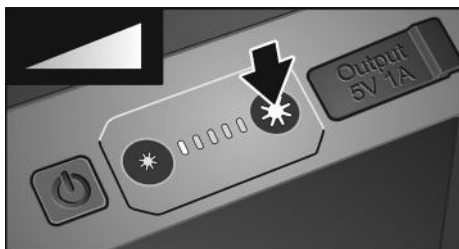

USB-C pieslēgvietā

Izmantojot iebūvēto USB-C pieslēgvietu, var uzlādēt, piemēram, viedtālruni.



i NORĀDE

Kad lampa ir izslēgta, USB-C pieslēgums tiek automātiski deaktivizēts pēc 2 h.

Montāža

- Lai piestiprinātu pie sienas celtniecības LED prožektoru ar akumulatoru, izmantojiet sienas kronšteina urbumus.

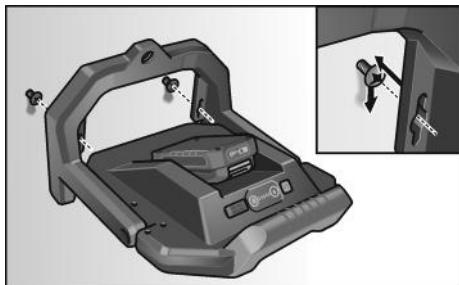

- Lai piestiprinātu uz statīva celtniecības LED prožektoru ar akumulatoru, izmantojiet vītņi (5/8").

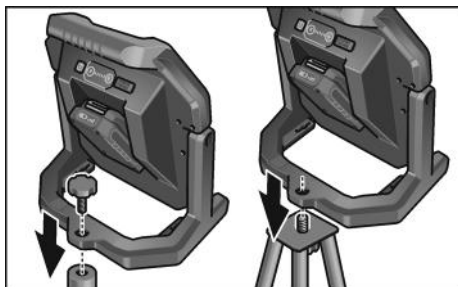

Āķa funkcija

⚠ UZMANĪBU!

Par āķa izmantošanu atbild tikai pats lietotājs!

i NORĀDE

Mēs iesakām celtniecības LED prožektoru ar akumulatoru novietot uz stingras pamatnes vai pieskrūvēt uz stabila statīva.

- Lai pakarinātu celtniecības LED prožektoru ar akumulatoru, atlokiet āķi no rāmja (1.), pagrieziet par 180° (2.) un pakariniet (3.).

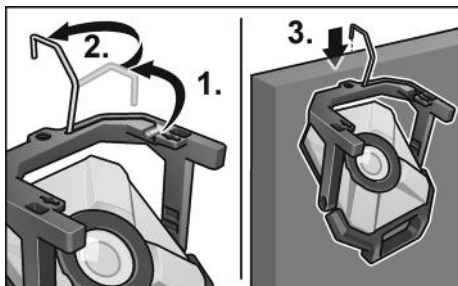

Grozīšanas funkcija

- GaismeĶļa galvu var pagriezt par 90° uz augšu un par 20° uz leju.

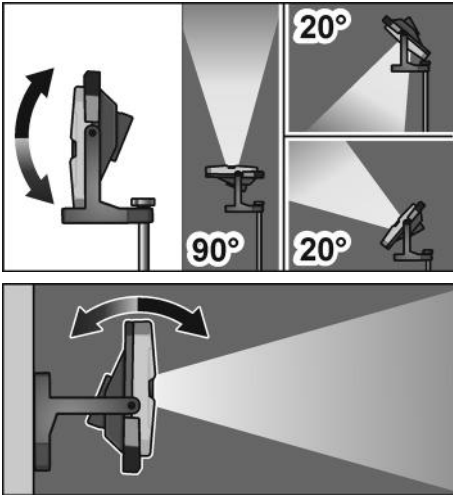

Tehniskā apkope un kopšana

Tīrīšana

BRĪDINĀJUMS!

Pirms jebkuru darbu veikšanas ar ierīci izņemiet akumulatoru.

Neizmantojiet ūdeni un šķidrās tīrīšanas līdzekļus.

- Notīriet no korpusa netīrumus un putekļus ar otu vai sausu lupatu.

Remontdarbi

Remontdarbus jāveic tikai ražotāja autorizētā klientu servisa darbnīcā.

Rezerves daļas un aprīkojums

Detalju izkārtojuma attēlus un rezerves daļu sarakstus Jūs atradīsiem mūsu mājas lapā:

www.flex-tools.com

Norādījumi par likvidēšanu

BRĪDINĀJUMS!

Nolietotas elektroierīces pirms utilizācijas padariet nelietojamas:

- tīklam pievienojamām elektroierīcēm noņemiet tīkla kabeli,
- akumulatora elektroierīcēm izņemiet akumulatoru.



Tikai ES valstīm:

Elektroierīces nedrīkst izmest sadzīves atkritumos!

Saskaņā ar Eiropas direktīvu 2012/19/ES par elektrisko un elektronisko ierīču utilizāciju un par šīs direktīvas ieviešanu dalībvalstu likumdošanā nolietotās elektroierīces ir jānomontē, jāsavāc un jānodod pārstrādei atbilstoši vides aizsardzības noteikumiem.



Izejvielu pārstrāde, nevis atkritumu iznīcināšana.

Instrumenti, aprīkojums un iepakojums jānodod videi nekaitīgai atsevišķai pārstrādei. Plastmasas detaļu materiāls ir marķēts, lai varētu pārstrādāt viena veida materiālus.

BRĪDINĀJUMS!

Nemetiet akumulatorus/baterijas māsājniecības atkritumos, ugunī vai ūdenī. Neatveriet nolietotus akumulatorus.

Akumulatori/baterijas ir jāsavāc, jāpārstrādā vai jāutilizē videi nekaitīgā veidā.



Tikai ES valstīm:

Saskaņā ar 2006/66/EK direktīvu bojātus vai nolietotus akumulatorus/ baterijas jāpārstrādā.



NORĀDĪJUMS

Informāciju par ierīces likvidēšanas iespējām var saņemt specializētājā veikalā.

Atbildības izslēgšana

Ražotājs un viņa pārstāvis nav atbildīgi par zaudējumiem un peļņas zudumiem uzņēmuma darbības pārtraukšanas gadījumā, kurš tika izraisīts ražojuma vai ražojuma neiespējamās izmantošanas dēļ.

Ražotājs un viņa vietnieks nav atbildīgi par materiālajiem zaudējumiem, kuri tika izraisīti, ierīci neprasmīgi izmantojot vai izmantojot to savienojumā ar citu ražotāju izstrādājumiem.

إعادة اكتساب المواد الخام بدلا من التخلص**من النفايات.**

الجهاز والملحقات التكميلية ومواد التغليف ينبغي أن يتم إعادة الانتفاع من موادها بصورة متوافقة مع المتطلبات البيئية. الأجزاء المصنوعة من لدائن اصطناعية مميزة بعلامة لغرض إعادة التدوير كنوع مادة صرف.

حذير!

البطاريات القابلة لإعادة الشحن/البطاريات يجب عدم التخلص منها من خلال إلقتها مع الحُلفات المنزلية، ويجب عدم وضعها في نار أو في ماء. يجب عدم فتح البطاريات القابلة للشحن المستهلكة.

البطاريات القابلة لإعادة الشحن/البطاريات يجب أن يتم تجميعها وإعادة تدويرها أو التخلص منها بصورة غير مضرّة بالبيئة.



فقط لدول الاتحاد الأوروبي:

حسب القاعدة التوجيهية الأوروبية 2006/66/EU فإن البطاريات القابلة لإعادة الشحن/البطاريات التالفة أو المستهلكة يلزم أن يتم إعادة تدويرها.

تنبيه!

يرجى منكم الاستعمال لدى التاجر التخصصي عن إمكانيات التخلص من الأجهزة المستهلكة!

إخلاء المسؤولية

صانع المنتج ومثله لا يتحملان أية مسؤولية عن أي ضرر وعن فوات كسب يتم التسبب فيه من خلال انقطاع مؤقت للعمل في المؤسسة يكون قد تم التسبب فيه من خلال المنتج أو من خلال عدم إمكانية استخدام المنتج.

صانع المنتج ومثله لا يتحملان أية مسؤولية عن أي ضرر يكون قد تم التسبب فيه من خلال الاستخدام بصورة غير صحيحة أو من خلال الاستخدام ارتباطا بمنتجات مصنوعة من قبل منتجين آخرين.

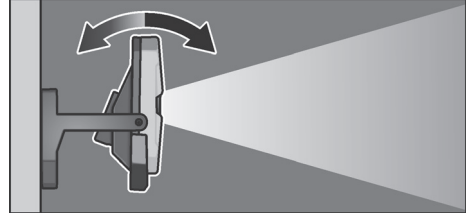
**الصيانة والعناية****التنظيف****حذير!**

اخلع البطارية قبل إجراء أي أعمال على الجهاز. لا تستخدم الماء أو المنظفات السائلة.

■ يتم إزالة الاتساخات والغبار من على الجسم الخارجي باستخدام فرشاة أو قطعة قماش جافة.

أعمال الإصلاح

يجب عدم إجراء أية أعمال إصلاح إلا من قبل إحدى ورش خدمة العملاء المعتمدة من قبل صانع المنتج.

قطع الغيار والملحقات التكميلية

للاطلاع على رسومات المنظر الممدد وقوائم قطع الغيار يرجى الرجوع إلى موقعنا في الإنترنت: www.flex-tools.com

تنبيه بشأن التخلص من المنتج المستهلك**حذير!**

اجعل الأجهزة الكهربائية القديمة غير قابلة للاستخدام قبل التخلص منها:

- بالنسبة للأجهزة الكهربائية العاملة بسلك يتم إزالة الكابيل الكهربائي.
- بالنسبة للأجهزة الكهربائية العاملة ببطارية يتم إزالة البطارية.

فقط لدول الاتحاد الأوروبي:



يجب عدم التخلص من أدوات العمل الكهربائية من خلال إلقتها مع الحُلفات المنزلية!

حسب القاعدة التوجيهية الأوروبية 2012/19/EU بشأن الأجهزة الكهربائية والإلكترونية المستهلكة وتطبيق هذه القاعدة التوجيهية في تشريعات قومية، فإن أدوات العمل الكهربائية يلزم تجميعها بصورة منفصلة والانتفاع من موادها بصورة متوافقة مع المتطلبات البيئية.

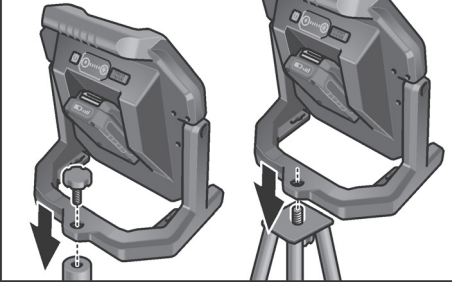

وظيفة الخنطاف

⚠️ **تحذير!**

يتم استخدام الخنطاف على مسؤوليتك الخاصة!

📌 **تنبيه!**

ونوصي بوضع كشاف موقع البناء LED العامل ببطارية على أرضية آمنة أو ربطه على حامل ثلاثي ثابت.

■ ولتعلق كشاف موقع البناء LED العامل ببطارية، افرد الخنطاف من الهيكل (1)، وأدربزاوية 180° (2) وقم بتعليقه (3).

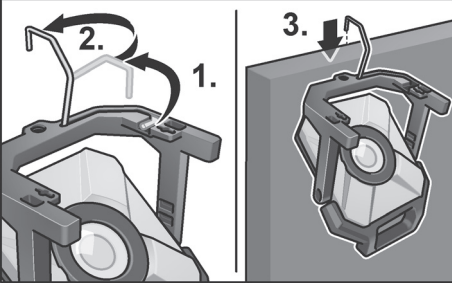

وظيفة الإدارة

■ يمكن إمالة رأس المصباح بزاوية 90° إلى الأعلى وبزاوية 20° إلى الأسفل.

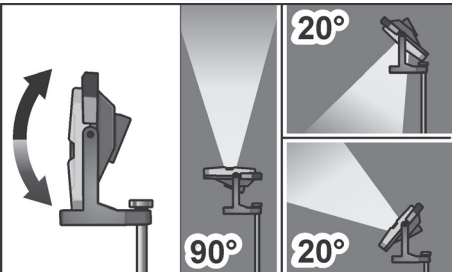

■ يمكنك تغيير شدة الإضاءة من خلال الضغط على زر كثافة الإضاءة.

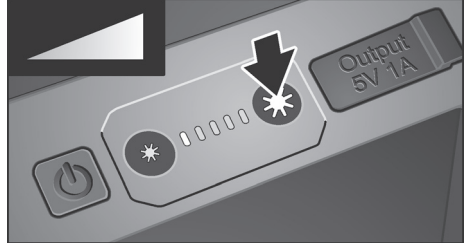

وصلة USB-C

■ يمكن مثلاً شحن هاتف ذكي باستخدام الوصلة USB-C المدججة.

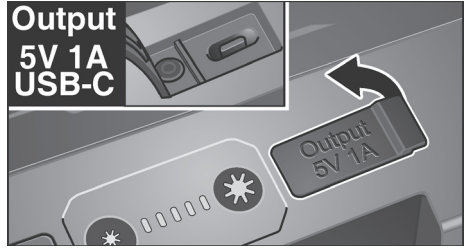

📌 **تنبيه!**

عندما تكون الللمبة مطفأة يتم إيقاف تفعيل وصلة USB-C أوتوماتيكياً بعد ساعتين.

التركيب

■ استخدم فتحات التعليق الحائطي لتركيب كشاف موقع البناء LED العامل ببطارية على الحائط.

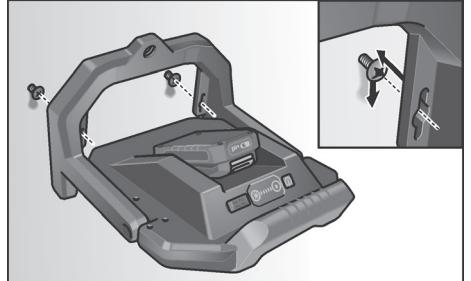

■ استخدم القلاووظ (مقاس 8/5 بوصة) لتركيب كشاف موقع البناء LED العامل ببطارية على حامل ثلاثي.

حالة شحن البطارية القابلة للشحن

- من خلال ضغط الزر يمكن مراجعة حالة الشحن على الميانات الضوئية LED الموجودة على البيان الضوئي لحالة شحن البطارية القابلة للشحن.

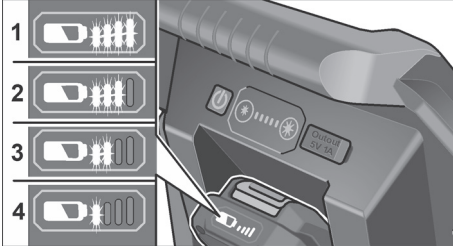

البيان الضوئي ينطفئ بعد 5 ثوانٍ.

عندما يومض أحد الميانات الضوئية LED، يكون من اللازم شحن البطارية القابلة للشحن. في حالة ما إذا لم يضيء أي واحد من الميانات الضوئية LED بعد الضغط على الزر عندئذ فإن البطارية القابلة للشحن تكون تالفة ويلزم استبدالها بأخرى سليمة.

الوضع ECO

كشافات موقع البناء LED العاملة ببطارية مجهزة بوظيفة للتذكير بانخفاض مستوى البطارية، وبعد الوميض ثلاث مرات ينتقل المصباح إلى الوضع ECO تلقائيًا مع شدة إضاءة تبلغ 300 لومن. ولا يزال هناك وقت كافٍ لتغيير البطارية.

يومض بيان درجة السطوع في الوضع ECO.

- ومن خلال الضغط لفترة طويلة على زر تقليل درجة السطوع، يمكن نقل المصباح إلى الوضع ECO يدويًا للحصول على أطول فترة تشغيل ممكنة.
- عند الضغط على أي زر، يمكن الخروج من الوضع ECO مرة أخرى إذا كان مستوى البطارية كافيًا.

التشغيل والإيقاف

- قم بتشغيل وإطفاء كشاف موقع البناء LED العامل ببطارية من خلال الضغط على مفتاح التشغيل/الإيقاف.

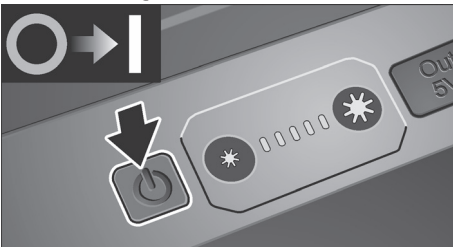

إرشادات الاستعمال

⚠️ تحذير!

اخلع البطارية قبل إجراء أي أعمال على الجهاز.

قبل البدء في التشغيل لأول مرة

أخرج الجهاز والملحقات من عبوة التغليف وتأكد من اكتمال الأجزاء الموردة وحقن من عدم وجود أضرار ناجمة عن النقل.

إدخال/تغيير البطارية القابلة للشحن

- أدخل البطارية المشحونة في الجهاز إلى أن تثبت بالكامل.

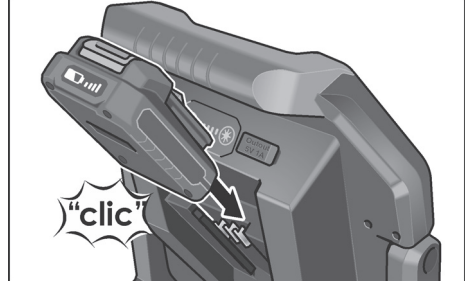

- للإخراج، اضغط على زر تحرير القفل (1) واخلع البطارية (2).

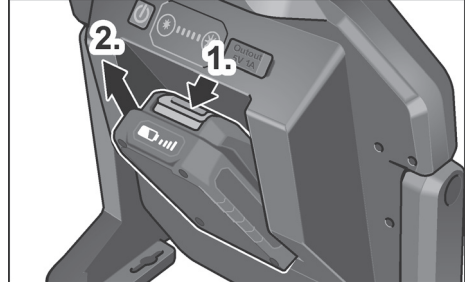

⚠️ احترس!

عند عدم الاستخدام يجب حماية مواضع تماس البطارية القابلة للشحن. الأجزاء المعدنية السائبة يمكن أن تتسبب في إحداث دائرة قصر في مواضع التماس، يوجد خطر حدوث انفجار وخطر حدوث حريق!

نظرة عامة

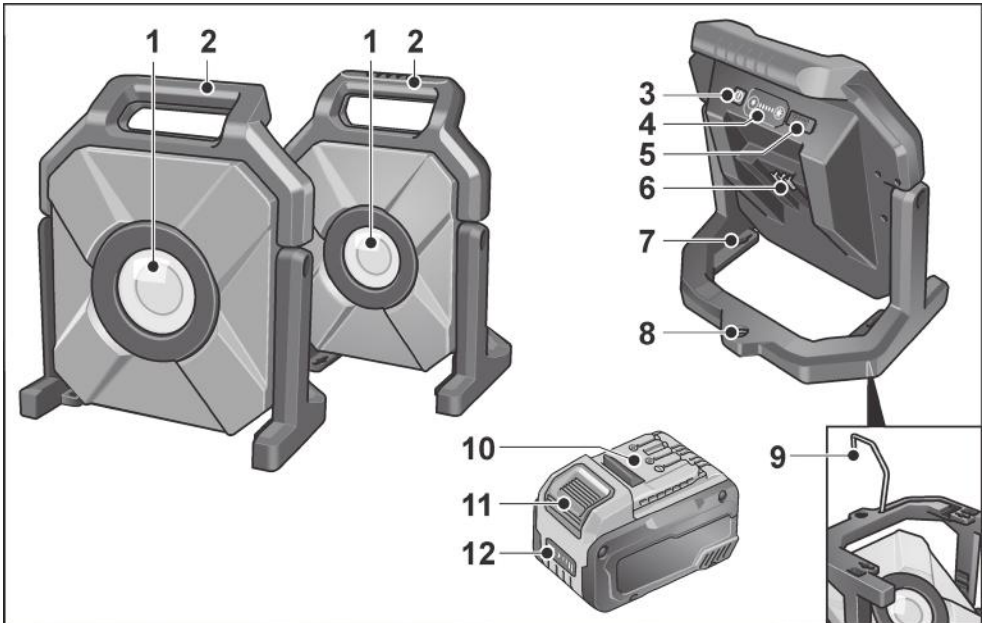

- 7 ثقب التثبيت بالحائط
 8 قلاووظ (8/5 بوصة) للحامل الثلاثي
 9 هيكل مزود بخطاف للتعليق الحائطي
 10 البطارية
 11 زر تحرير للبطارية القابلة للشحن
 12 البيان الضوئي لحالة شحن البطارية القابلة للشحن

- 1 زجاج حماية رأس الإضاءة
 2 المقبض
 3 مفتاح التشغيل والإيقاف
 4 أزرار كثافة الإضاءة
 5 ضبط شدة الضوء
 6 وصلة USB-C
 7 جوييف إدخال للبطارية القابلة للشحن

بيانات تقنية

CL 10000 12/18	CL 5000 12/18		
كشاف موقع البناء LED العامل ببطارية		طرز الجهاز	
2,5/12 4,0/12 2,5/18 5,0/18 8,0/18		فولت/ أمبير ساعة	بطارية أيونات الليثيوم
1 س 25 د -10٪ 2 س 20 د -10٪ -10٪ د 40 1 س 27 د -10٪ 2 س 10 د -10٪	1 س 25 د -10٪ 2 س -10٪ 1 س 30 د -10٪ 3 س -10٪ 4 س 45 د -10٪	س/د	مدة الإضاءة 2,5/12 - 4,0/12 - 2,5/18 - 5,0/18 - 8,0/18 -
10000	5000	لومن	أقصى تدفق كلي للضوء (بطارية +18 فلط)
3,6	1,9	كجم	الوزن (بدون بطارية)
208x290x349	200x214x294	مليمتر	المقاس (الطول×العرض×الارتفاع)
≤3		متر	ارتفاع التركيب (للاستخدام الداخلي فقط)
◆ / III		كجم	درجة الحماية
IP 65 (بدون بطارية)			IP Code
IK07			IK Code

- لا تسمح للأطفال باستخدام كشاف موقع البناء LED العامل ببطارية. فهو مخصص فقط للاستخدام المهني. يمكن للأطفال أن يعرضوا أنفسهم أو أشخاص آخرين للإضرار بدون قصد.
- يجب عدم استخدام جهاز الشحن إلا في غرف جافة. ويجب تجنب حدوث اتصال بسوائل ومطر تسرب ماء إلى داخل جهاز الشحن يزيد من مخاطرة حدوث صدمة كهربائية.
- يجب عدم وضع أية أشياء على جهاز الشحن. ويجب عدم وضع جهاز الشحن على أسطح لينة. يوجد خطر حدوث حريق.
- لا يجوز استبدال مصدر الضوء المركب داخل هذا المصباح إلا من قبل الجهة الصانعة أو خدمة العملاء التابعة لها أو شخص مؤهل بنفس القدر.

تنبيهات أمان وسلامة بشأن التعامل مع

البطاريات القابلة للشحن

- يجب عدم فتح البطارية القابلة للشحن. يوجد خطر حدوث دائرة قصر.
- يرجى منكم حماية البطارية القابلة للشحن من الحرارة. على سبيل المثال من خلال التعرض المستمر لأشعة الشمس، والنار والماء والرطوبة. يوجد خطر حدوث انفجار.
- عند حدوث تلف أو ضرر بالبطارية القابلة للشحن أو استخدامها بصورة غير صحيحة يمكن أن تتولد أبخرة. يتم عمل ما يلزم لتهوية المكان بهواء نقي. ويرجى منكم زيارة طبيب في حالة وجود متاعب. هذه الأبخرة يمكن أن تؤدي إلى تهيج مسالك التنفس.
- عند الاستخدام بصورة خاطئة يمكن أن يحدث ويتسرب سائل من البطارية القابلة للشحن. يرجى منكم تجنب حدوث اتصال مع هذا السائل. عند حدوث اتصال عرضي يتم تنظيف الموضع المعني بالشطف بماء. في حالة وصول السائل إلى داخل العينين يجب بصورة إضافية استشارة طبيب. سائل البطارية القابلة للشحن المتسرب للخارج يمكن أن يؤدي إلى إحداث تهيجات جلدية أو حروق.
- يُراعى استخدام بطاريات FLEX فقط مع ماكينات FLEX وملحقات FLEX. وبهذه الطريقة فقط تكون البطارية محمية من التحميل المفرط الخطير.
- يجب عدم شحن البطاريات القابلة للشحن إلا باستخدام أجهزة الشحن الموصى بها من قبل صانع الجهاز. من خلال جهاز شحن صالح لنوع معين من البطاريات القابلة للشحن يوجد خطر حدوث حريق عند استخدام مثل جهاز الشحن هذا مع أنواع أخرى من البطاريات القابلة للشحن.
- البطارية القابلة للشحن يمكن أن يلحق بها تلف أو ضرر من خلال الأشياء ذات الحواف المدببة مثل المسامير أو المفكات أو من خلال تعرضها لمفعول قوة خارجي. يمكن أن يحدث دائرة قصر داخلية وتشتعل البطارية القابلة للشحن أو ينبعث منها دخان أو أن تنفجر أو تسخن بصورة مفرطة.

من أجل أمانكم وسلامتكم

المحتويات



تحذير!

قبل استخدام الجهاز احرص على قراءة واتباع:

- دليل الاستعمال المرفق.
- لوائح التشغيل ولوائح الوقاية من الحوادث المعمول بها في الوقت الحالي

يتمتع هذا الجهاز بأحدث التقنيات وقد صُمم وفقاً للوائح السلامة المعترف بها، ومع ذلك، يمكن أن يُمثل الجهاز خطراً على حياة وصحة المستخدم والأشخاص الآخرين أو يتعرض الجهاز أو الأغراض الأخرى للضرر أثناء الاستخدام. يجب ألا يتم استخدام المصباح إلا طبقاً للتعليمات وفي حالة سليمة فنيًا. يجب إصلاح الأعطال التي تؤثر على السلامة على الفور.

الاستخدام المطابق للغرض المعد له الجهاز

- كشف موقع البناء LED العامل ببطارية CL 5000 12/18 / CL 10000 12/18
- للاستخدام التجاري في المصانع والورش،
- لإضاءة مكان العمل بشكل محدد،
- لإضاءة الغرف.
- كشف موقع البناء LED العامل ببطارية CL 5000 12/18 / CL 10000 12/18 غير مناسب
- للإضاءة في حركة المرور.

إرشادات الأمان المتعلقة بكشاف موقع البناء

LED العامل ببطارية



تحذير!

يجب قراءة واتباع كافة إرشادات وتعليمات السلامة الواردة في هذا الدليل. ارتكاب الأخطاء عند تطبيق الإرشادات التحذيرية والتعليمات قد يتسبب في حدوث صدمة كهربائية، حريق و/أو إصابات خطيرة. احتفظ بهذا الدليل بشكل جيد للاستخدام مستقبلاً.

- لا تستخدم كشاف موقع البناء LED العامل ببطارية في بيئة معرضة لخطر الانفجار.
- لا توجه الضوء على الأشخاص أو الحيوانات، ولا تنظر بعينيك مباشرة في شعاع الضوء، حتى ولو من مسافة بعيدة.
- لا تقم بتغطية رأس المصباح أثناء تشغيل كشاف موقع البناء LED العامل ببطارية. لأن رأس الإضاءة يسخن أثناء التشغيل ويمكن أن يتسبب في حدوث احتراقات إذا تراكمت السخونة.
- لا تستخدم كشاف موقع البناء LED العامل ببطارية في حركة المرور.
- أخرج البطارية من كشاف موقع البناء LED العامل ببطارية قبل إجراء أية أعمال عليه (مثل التركيب أو الصيانة وخلافه) وكذلك عند نقله وتخزينه.

- 1- ar الرموز المستخدمة في إرشادات التشغيل
- 1- ar الرموز الموجودة على الجهاز
- 1- ar من أجل أمانكم وسلامتكم
- 2- ar بيانات تقنية
- 3- ar نظرة عامة
- 4- ar إرشادات الاستعمال
- 7- ar الصيانة والعناية
- 7- ar تنبيه بشأن التخلص من المنتج المستهلك
- 7- ar إخلاء المسؤولية

الرموز المستخدمة في إرشادات التشغيل



تحذير!

يشير إلى خطر محدد بصورة مباشرة. عدم الالتزام باتباع التنبيه يمكن أن يؤدي إلى الموت أو إلى إحداث إصابات جسيمة جداً.



احترس!

يشير إلى موقف يحتمل أن يكون خطراً. عدم الالتزام باتباع التنبيه يمكن أن يؤدي إلى إحداث إصابات أو إلحاق ضرر أو تلف بأشياء.



تنبيه!

يشير إلى تلميحات مفيدة حول الاستخدام ومعلومات هامة.

الرموز الموجودة على الجهاز

للتقليل من خطر حدوث إصابات يجب قراءة إرشادات التشغيل!



تنبيه بشأن التخلص من الجهاز القديم (أنظر صفحة 7)!



لا تنظر في مجال الضوء!



التمزم بأدنى مسافة بين الأسطح والأجسام المضيئة، عند الانخفاض عن المسافة المقررة. ينشأ خطر تعرض الأجسام المضيئة للسخونة المفرطة!



مصباح للتشغيل الشاق



فئة الحماية III (الحماية من الجهد شديد الانخفاض)



FLEX-Elektrowerkzeuge GmbH
Bahnhofstr. 15
71711 Steinheim/Murr

Tel. +49 (0) 7144 828-0
Fax +49 (0) 7144 25899

info@flex-tools.com
www.flex-tools.com
