

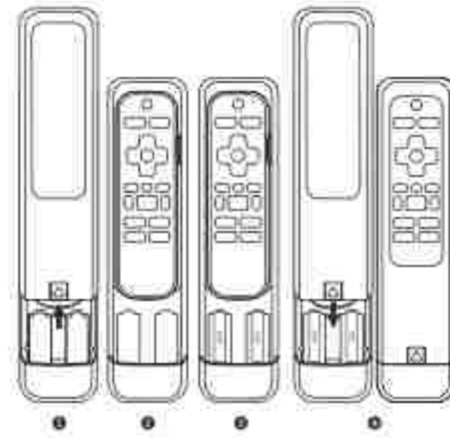

INSTALL STREAMING REMOTE



- Roku® Remote**
1. Press arrow on back of remote and slide cover upward to remove.
 2. Insert your Roku® remote in compartment.
 3. Insert 2 AA batteries, making sure to match the (+/+) polarity inside the compartment.
 4. Replace cover and slide it downward until it clicks into place.

Compatible with most Roku® streaming device remotes.

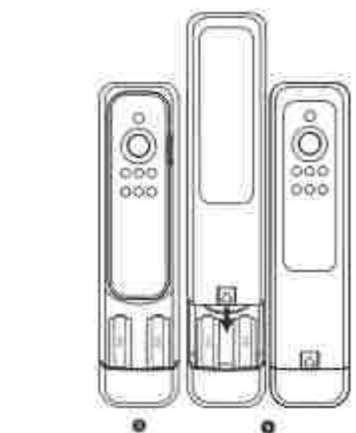
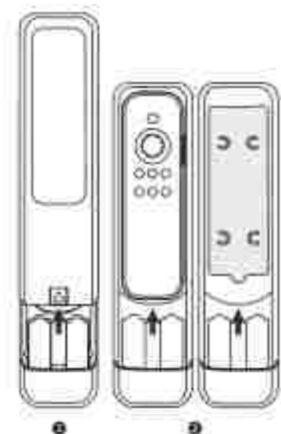

- Fire TV Remote**
1. Press arrow on back of remote and slide cover upward to remove.
 2. Insert your Fire TV remote into the compartment. If it does not fit securely, remove it from the compartment and snap the plastic insert into position, as shown. Then, place the remote on top of the insert. This should create a better fit.
 3. Insert 2 AA batteries, making sure to match the (+/+) polarity inside the compartment.
 4. Replace cover and slide it downward until it clicks into place.

Compatible with most Fire TV streaming device remotes.

Note: If your device is not operating properly, replace the batteries with new ones.

SETUP

- Battery Precautions**
- Do not mix old and new batteries.
 - Do not mix alkaline, standard carbon-zinc and/or rechargeable (Ni-Cd, Ni-MH, etc.) batteries.
 - Always remove old, weak or worn-out batteries promptly and recycle or dispose of them in accordance with local and national regulations.

Battery Saver
Your remote automatically turns off if the buttons are held down for more than 8 seconds. This will save your batteries should your remote get stuck in a place where the buttons remain depressed (e.g., between sofa cushions).

Code Saver
You have up to 10 minutes to change the batteries in your remote without losing the codes you have programmed.

TROUBLESHOOTING

- Remote does not operate your device**
- Make sure the batteries are fresh and installed correctly.
 - Aim the remote directly at your device and make sure there are no obstructions between the remote and the device.
 - Make sure you select the appropriate device on the remote you wish to control (TV for TV, AUD for audio, etc.).
 - Try programming the remote with a different code. See Direct Code Entry section.
 - Remote may not be compatible with your device.

- Remote does not operate some features of your device**
- Sometimes a particular code might operate a few features but not all. Try programming the remote with a different code from the Code List. See Direct Code Entry section.
 - Remote may not be able to operate all features of your device or button names may be different than that of your original remotes.

BUTTON FUNCTIONS

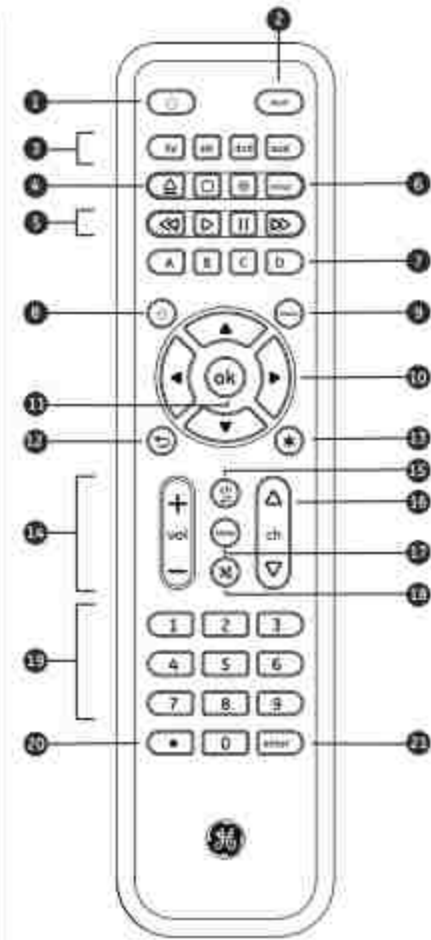

1. **Power** - Turn device ON/OFF
2. **Input** - Selects video input
3. **Device buttons** - Select the device to control
4. **DVD/Blu-ray™ open/close** - Opens or closes a DVD/Blu-ray player, or **Lists** features on cable/satellite receivers
5. **Record, play, stop, rewind, fast forward, pause**
6. **Setup** - Used to program the remote
7. **ABCD** - Access additional features for OVRs, cable and satellite receivers
8. **Home/Guide** - Access features on streaming devices, or **Guide** on cable/satellite receivers
9. **Menu** - Displays the on-screen menu
10. **Up/down/left/right menu navigation**
11. **OK** - Selects menu items for the controlled device
12. **Exit** - Exits on-screen menu
13. **Info (*)** - Displays on-screen content information
14. **Volume up/down**
15. **Previous channel** - Returns to the previously selected channel
16. **Channel up/down**
17. **Sleep** - Access sleep timer functions
18. **Mute** - Mutes sound
19. **Numbers** - For direct channel selection
20. **Dot (#)** - For direct entry of digital channels, e.g., 4.1
21. **Enter** - Some devices require enter to be pressed after channel selection

DIRECT CODE ENTRY

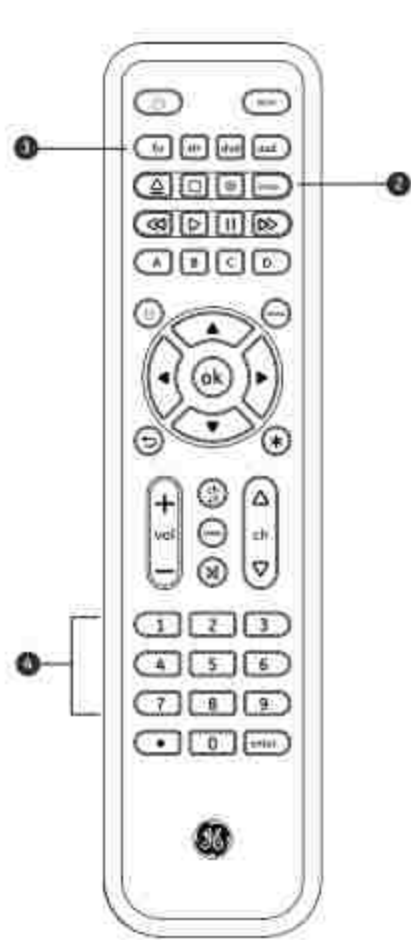

Direct code entry is recommended for quick and easy programming.

1. In the Code List included with your remote, circle the 4-digit codes for the type and brand of device you wish to control.
2. Press and hold down the **SETUP** button until the remote's red light turns on. Release the **SETUP** button. The red light will remain on.
3. Press and release the chosen device button (e.g., TV, DVD, AUD, etc.). The red light will blink once and remain on.
4. Enter the first 4-digit code circled in Step 1. The red light will turn off.
5. Point the remote at the device and test the buttons. If they don't work as expected, repeat Steps 2-5 with the next circled code.
6. Repeat the process for each device you wish to control.

- Programming Notes**
- Some codes may operate only a few device functions, so test other codes for more functionality.
 - Trouble finding a code? Program the remote using the auto code search method.
 - Keep your device codes for future reference.

AUTO CODE SEARCH

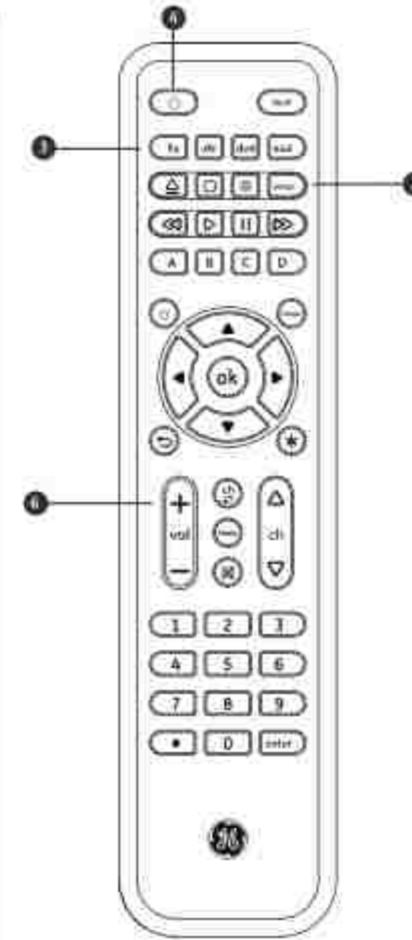

Auto code search cycles through all codes in the remote to find one for your device.

Before you begin, read through the steps below to familiarize yourself with the auto code search process.

1. Manually turn on the device you wish to control (use direct code entry method for devices without ON/OFF capability).
2. Press and hold down **SETUP** until the remote's red light turns on. Release the **SETUP** button. The red light will remain on.
3. Press and release the chosen device button (e.g., TV, DVD, AUD, etc.). The red light will blink once and remain on.
4. Point the remote at the device and press the **POWER** button. The red light will blink and then remain on after cycling through 10 codes.

- Did the device turn off?**
YES - Go to Step 5.
NO - Repeat Step 4 to test the next 10 codes.

5. Manually turn on the device.
6. Point the remote at the device and press the **VOL+** button. The red light will blink once and remain on.

- Did the device turn off?**
YES - Press and release the same device button pressed in Step 3. Then go to Step 7.
NO - Repeat Step 6 until the device turns off. Wait 3 seconds between each **VOL+** button press.

7. Use the remote to turn on the device. Test the remote's buttons. If they don't work as expected, repeat Steps 2-7.

8. Repeat the process for each device you wish to control.

CODE IDENTIFICATION

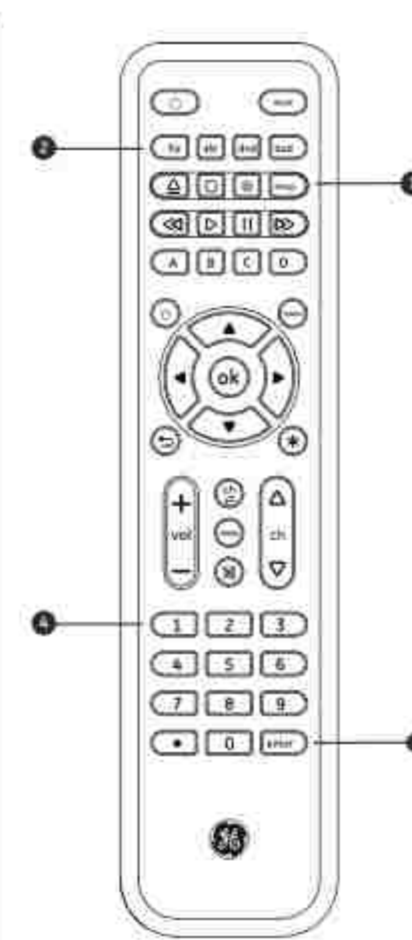

Code identification lets you retrieve the 4-digit code used to program each of your device buttons.

1. Press and hold down the **SETUP** button until the red light turns on, then release it. The red light will remain on.
2. Press the device button for the code you seek.
3. Press **ENTER**.
4. Press #1 and count how many times the red light blinks. This is the first digit in your code. Repeat the process by pressing #2, #3 and #4 for the remaining digits.
5. Press **ENTER** to exit this mode.

COMBO DEVICES

Some combo devices (e.g., TV/VCR, DVD/VCR, etc.) require use of a separate mode button for each part of the combo device. For example, if you have a TV/DVD combo, you might need to set up a TV code under the TV button and a separate DVD code under the DVD button to control each component.

RESET TO FACTORY SETTINGS

1. Press and hold the **SETUP** button until the red light stays on.
2. Press and release the **MUTE** button.
3. Press and release 0 (zero). The red light will blink twice.

MASTER VOLUME CONTROL

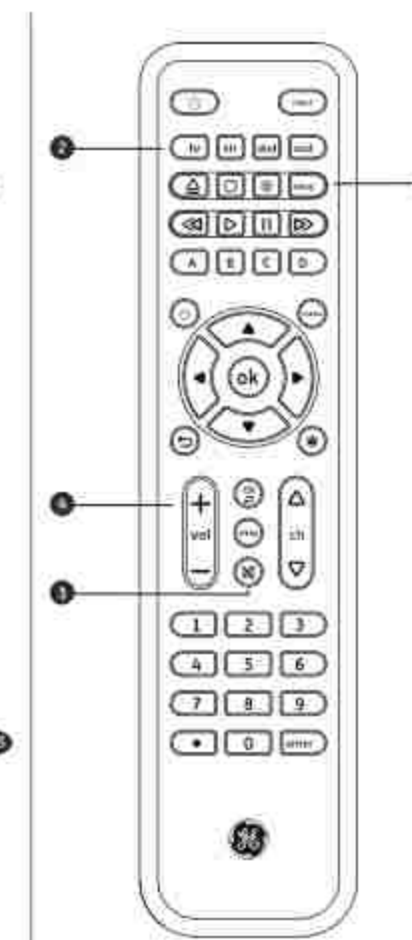

Master volume control lets you select an audio device to control the volume no matter which component you're operating.

- Enabling Master Volume Control**
1. Press and hold the **SETUP** button until the red light remains on.
 2. Press the device button for the audio component you wish to use.
 3. Press the **MUTE** button.
 4. Press the **VOL+** button. The red light will blink twice and turn off.

- Disabling Master Volume Control**
1. Press and hold the **SETUP** button until the red light remains on.
 2. Press the device button programmed for master volume control.
 3. Press the **MUTE** button.
 4. Press the **VOL+** button. The red light will blink twice and turn off.

See reverse for easy-to-follow instructions and exclusive deals.

Thank you for your purchase!

Instructions made easy



Read instructions or watch easy-to-follow video. Scan code or visit bjjasco.com/59046

Exclusive deals



For deals, register your purchase and to tell us how we're doing, simply scan the code or visit bjjasco.com/deals



Enhance your home entertainment experience at bjjasco.com/ce

Like our product? Leave a review on your favorite retailer website or amazon.com

Having problems? Let us know how we can help. Call 1-800-656-8483 between 7AM-8PM, M-F, Central Time.

FCC STATEMENT

Supplier Declaration of Conformity (Model # 59046)
Jasco Products Co., 10 E. Memorial Rd., Oklahoma City,
OK 73114, www.jasco.com

The device complies with Part 15 of the FCC rules. Operation is subject to the following two conditions: (1) this device may not cause harmful interference, and (2) this device must accept any interference received, including interference that may cause undesired operation.

FCC NOTE: The manufacturer is not responsible for any radio or TV interference caused by unauthorized modifications to this equipment. Such modifications could void the user's authority to operate the equipment.

NOTE: This equipment has been tested and found to comply with the limits for a Class B digital device, pursuant to Part 15 of the FCC Rules. These limits are designed to provide reasonable protection against harmful interference in a residential installation. This equipment generates, uses and can radiate radio frequency energy and, if not installed and used in accordance with the instructions, may cause harmful interference to radio communications. However, there is no guarantee that interference will not occur in a particular installation. If this equipment does cause harmful interference to radio or television reception, which can be determined by turning the equipment off and on, the user is encouraged to try to correct the interference by one or more of the following measures:

- Reorient or relocate the receiving antenna.
- Increase the separation between the equipment and receiver.
- Connect the equipment to an outlet on a circuit different from that to which the receiver is connected.
- Consult the dealer or an experienced radio/TV technician for help.

Instale el control remoto de streaming

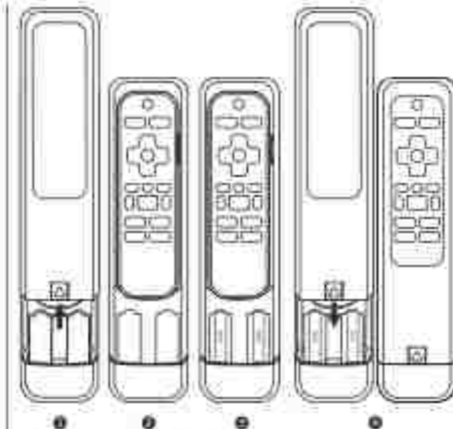

Control remoto de Roku®

1. Presione la flecha en la parte posterior del control remoto y deslice la tapa hacia arriba para retirarla.
2. Coloque el control remoto Roku® en el compartimento.
3. Inserte 2 pilas AA asegurándose de que coincidan con la polaridad (+/-) dentro del compartimento.
4. Vuelva a colocar la tapa y deslícela hacia abajo hasta que encaje en su lugar.

Compatible con la mayoría de los controles remotos de dispositivos de transmisión Roku.

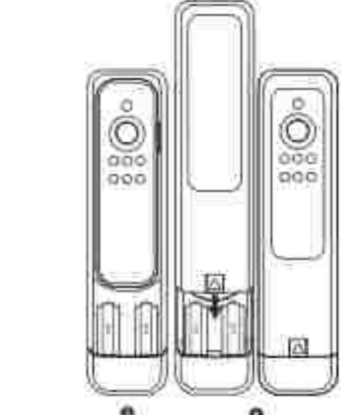
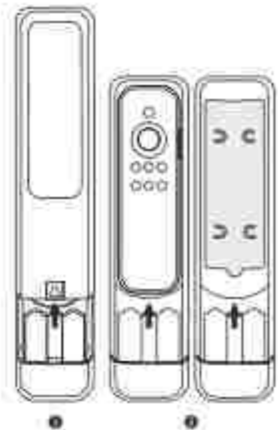

Control remoto de Fire TV

1. Presione la flecha en la parte posterior del control remoto y deslice la tapa hacia arriba para retirarla.
2. Inserte su control remoto de Fire TV en el compartimento. Si no encaja firmemente, saque el compartimento y colóquelo a presión en su posición de plástico en su posición, como se muestra. Luego, coloque el control remoto sobre el inserto. De este modo debería encajar mejor.
3. Inserte 2 pilas AA asegurándose de que coincidan con la polaridad (+/-) dentro del compartimento.
4. Vuelva a colocar la tapa y deslícela hacia abajo hasta que encaje en su lugar.

Compatible con la mayoría de los controles remotos de dispositivos de streaming Fire TV.

Nota: Si su control remoto no funciona correctamente, retire las pilas por otras nuevas.

Preparación

Precauciones con las pilas

- No coloque pilas nuevas con pilas viejas.
- No coloque una combinación de pilas alcalinas, estándar (carbón-zinc) o recargables (Ni-Cd, Ni-MH, etc.).
- Retire siempre las pilas viejas, con poca carga o agotadas de inmediato y recíclelas o deséchelas de acuerdo con las regulaciones locales y nacionales.

Ahorro de energía

Su control remoto se apaga automáticamente si los botones se mantienen presionados durante más de 8 segundos. Esto prolonga la vida útil de las pilas si su control remoto se coloca en un lugar donde los botones permanecen presionados (por ejemplo, entre los cojines del sofá).

Protector de códigos

Tiene hasta 10 minutos para cambiar las pilas en su control remoto sin perder los códigos que programó.

SOLUCIÓN DE PROBLEMAS

El control remoto no opera su dispositivo.

- Asegúrese de que las pilas sean nuevas y estén instaladas correctamente.

- Apunte el control remoto directamente a su dispositivo y asegúrese de que no haya obstrucciones entre el control remoto y el dispositivo.

- Asegúrese de seleccionar en el control remoto el dispositivo apropiado que desea controlar (TV para televisión, CBL para decodificador de cable, etc.).

- Intente programar el control remoto con un código diferente. Consulte la sección Entrada directa de código.

- El control remoto puede no ser compatible con su dispositivo.

El control remoto no opera algunas funciones de su dispositivo.

- A veces, un código en particular puede operar algunas funciones, pero no todas. Intente programar el control remoto con un código diferente de la Lista de códigos. Consulte la sección Entrada directa de código.

- El control remoto puede no ser capaz de operar todas las funciones de su dispositivo o los nombres de los botones pueden ser diferentes a los de sus controles remotos originales.

Funciones de los Botones

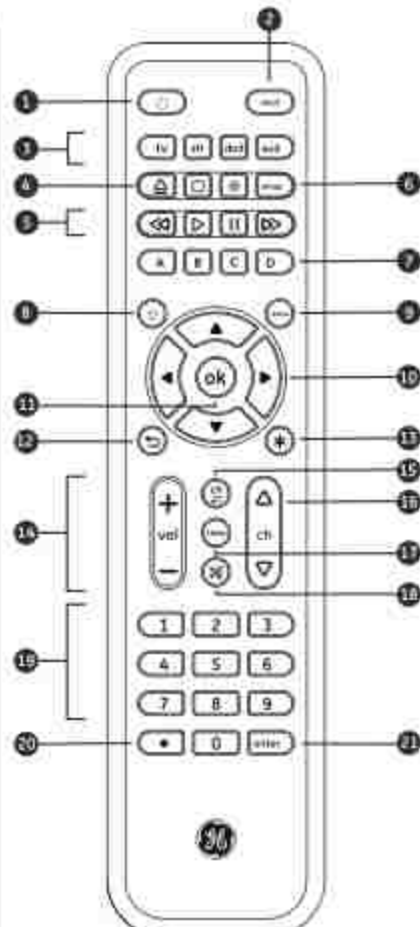

1. Encendido/Apagado - Enciende o apaga los dispositivos.
2. Input - Selecciona la entrada de video.
3. Botones de dispositivo - Selecciona el dispositivo que desea controlar.
4. Abrir/cerrar DVD/Blu-ray™ - Abre o cierra un reproductor de DVD/Blu-ray o muestra una lista de funciones en los receptores de cable o satélite.
5. Grabar, reproducir, detener, retroceder, avanzar rápido, pausa.
6. Setup - Sirve para programar el control remoto.
7. ABCD - Accede a funciones adicionales para DVR: receptores de cable y satélite.
8. Inicio/Guide - Accede a las funciones en los dispositivos de transmisión o a la GUIA en los receptores de cable y satélite.
9. Menu - Muestra el menú en pantalla.
10. Navegación hacia arriba, abajo, izquierda, derecha.
11. OK - Selecciona las opciones de menú del dispositivo controlado.
12. Salir - Sale de los menús en pantalla.
13. Información (i) - Muestra información de contenido en pantalla.
14. Subir/bajar el volumen.
15. Canal anterior - Vuelve al canal seleccionado previamente.
16. Subir/bajar canal.
17. Sleep - Accede a las funciones del temporizador de suspensión.
18. Silencio - Silencia el sonido.
19. Números - Para la selección directa de canales.
20. Punto (.) - Para la entrada directa de canales digitales, por ejemplo, 4.1.
21. Enter - Algunos dispositivos requieren que se presione ENTER después de seleccionar el canal.

Entrada directa de código

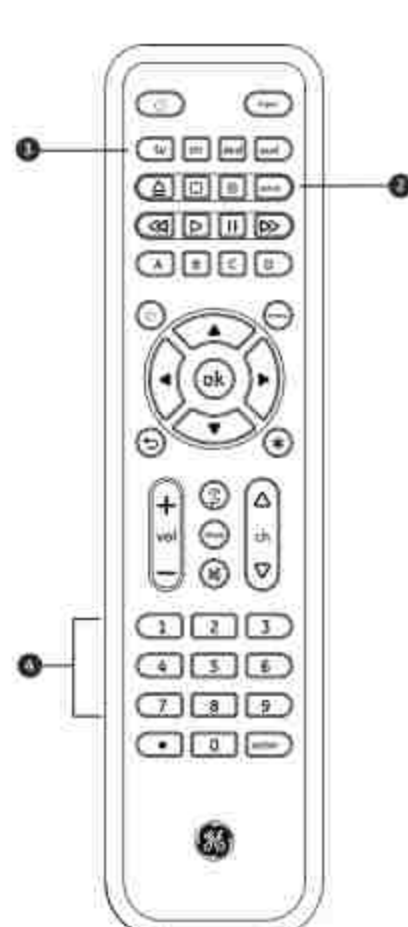

Se recomienda la **entrada directa de código** para una programación rápida y fácil.

1. En la Lista de Códigos (incluida con el control remoto), encuentre en un círculo los códigos de 4 dígitos para el tipo y la marca del dispositivo que desea controlar.
2. Mantenga presionado SETUP hasta que se ilumine de color rojo el botón de encendido del control remoto.
3. Presione y suelte el botón del dispositivo elegido (eg. TV, DVD, AUDIO, etc.). La luz roja parpadeará una vez y permanecerá encendida.
4. Ingrese el primer código de 4 dígitos que encontró en un círculo en el Paso 1. La luz roja se apagará.
5. Apunte el control remoto al dispositivo y pruebe los botones. Si no funcionan como esperaba, repita los pasos 2 a 5 con el siguiente código encerrado en un círculo.
6. Repita el proceso para cada dispositivo que desea controlar.

Notas sobre la programación

- Algunos códigos pueden operar solo unas pocas funciones del dispositivo, así que pruebe otros códigos para obtener acceso a más funcionalidades.
- ¿Problemas para encontrar un código? Programe el control remoto con el método de búsqueda automática de códigos.
- Guarde los códigos de su dispositivo para futuras consultas.

Búsqueda automática de códigos

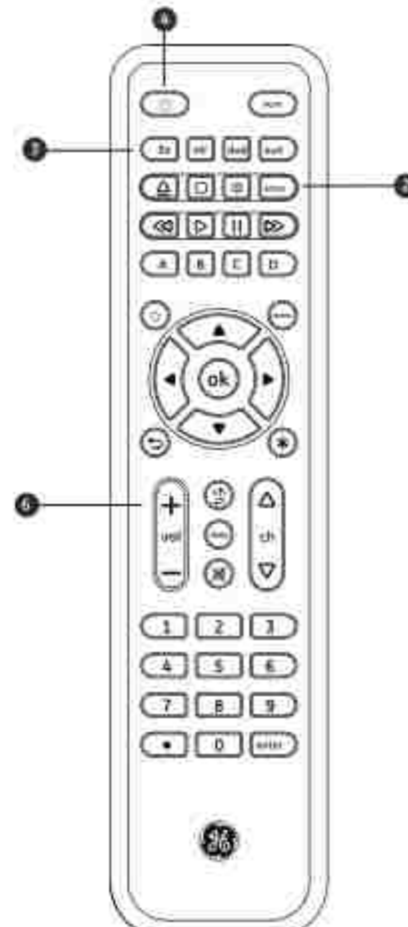

La **búsqueda automática de códigos** recorre todos los códigos del control remoto hasta encontrar uno para su dispositivo.

Antes de comenzar, lea los siguientes pasos para familiarizarse con el proceso de búsqueda automática de códigos.

1. Encienda manualmente el dispositivo que desea controlar. Utilice el método de entrada directa de código para dispositivos sin capacidad de ENCENDIDO/APAGADO.
2. Mantenga presionado SETUP hasta que se ilumine de color rojo el botón de encendido. La luz roja permanecerá encendida.
3. Presione y suelte el botón del dispositivo elegido (eg. TV, DVD, AUDIO, etc.). La luz roja parpadeará una vez y permanecerá encendida.
4. Apunte el control remoto al dispositivo y presione el botón de ENCENDIDO/APAGADO. La luz roja parpadeará y luego permanecerá encendida después de recorrer 10 códigos.

¿Se apagó el dispositivo?

- SI continúa al paso 5.
- NO: repita el paso 4 para probar los siguientes 10 códigos.

5. Encienda manualmente el dispositivo.

- Apunte el control remoto al dispositivo y presione VOL+. La luz roja parpadeará una vez y permanecerá encendida.

¿Se apagó el dispositivo?

- SI: presione y suelte el mismo botón del dispositivo que presionó en el paso 3. Luego, continúe al paso 7.
- NO: repita el paso 6 hasta que el dispositivo se apague. Espere 3 segundos entre cada pulsación del botón VOL+.

- 7. Use el control remoto para encender el dispositivo. Pruebe los botones del control remoto. Si no funcionan como esperaba, repita los pasos 2 a 7.

- 8. Repita el proceso para cada dispositivo que desea controlar.

Identificación de Códigos

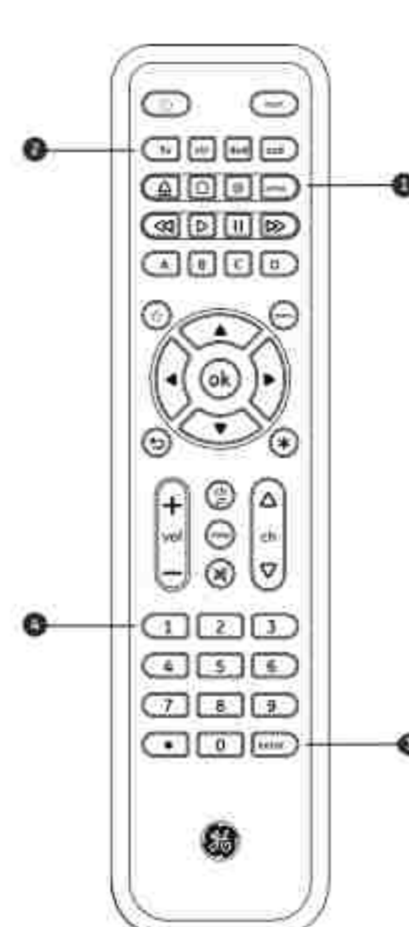

La **identificación de códigos** le permite recuperar el código de 4 dígitos utilizado para programar cada uno de los botones de su dispositivo.

1. Mantenga presionado SETUP hasta que se ilumine de color rojo el botón de encendido. Luego, suéltelo. La luz roja permanecerá encendida.

2. Presione el botón del dispositivo del código que busca.

3. Presione ENTER.

4. Presione el número 1 y cuente cuántas veces parpadeará la luz roja. Este es el primer dígito de su código. Repita el proceso presionando los números 2, 3 y 4 para los dígitos restantes.

5. Presione ENTER para salir de este modo.

DISPOSITIVOS COMBINADOS

Algunos dispositivos combinados (por ejemplo, TV/VCR, DVD/VCR, etc.) requieren el uso de un botón de modo distinto para cada componente del dispositivo combinado. Por ejemplo, si tiene un dispositivo combinado para TV/DVD, es posible que deba configurar un código de TV con el botón TV y un código de DVD distinto con el botón DVD para controlar cada componente.

RESTABLECER A LA CONFIGURACIÓN DE FÁBRICA

1. Mantenga presionado SETUP hasta que la luz roja se mantenga encendida.
2. Presione y suelte el botón de SILENCIO.
3. Presione y suelte el botón 0 (cerro). La luz roja parpadeará dos veces.

Control de Volumen Maestro

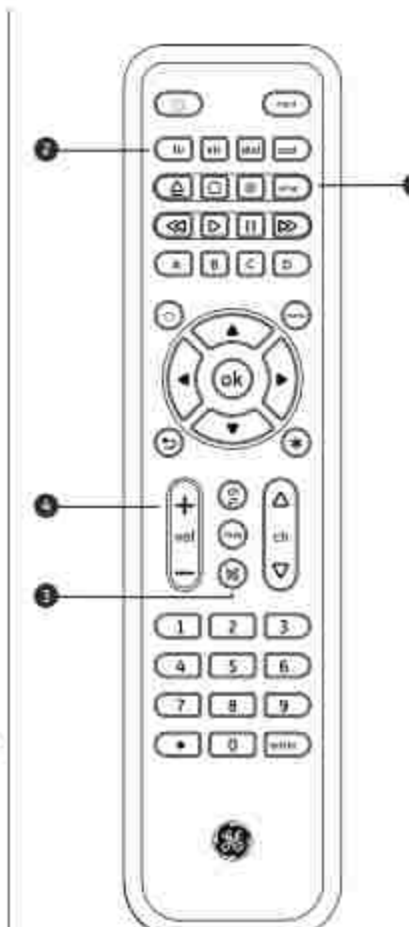

El **control de volumen maestro** le permite seleccionar un dispositivo de audio para controlar el volumen sin importar qué componente esté utilizando.

Habilitar el Control de volumen maestro

1. Mantenga presionado el botón SETUP hasta que se encienda la luz roja del control remoto.

2. Presione el botón del dispositivo del componente de audio que desea usar.

3. Presione el botón de SILENCIO.

4. Presione VOL+. La luz roja parpadeará dos veces y se apagará.

Deshabilitar el control de volumen maestro

1. Mantenga presionado el botón SETUP hasta que la luz roja permanezca encendida.

2. Presione el botón del dispositivo programado para el control de volumen maestro.

3. Presione el botón de SILENCIO.

4. Presione VOL-. La luz roja parpadeará dos veces y se apagará.

HECHO EN CHINA.
Es un marca comercial de General Electric Company con licencia otorgada a Jasco Products Company LLC, 10 E. Memorial Rd., Oklahoma City, OK 73114. Este producto de Jasco tiene una garantía de por vida limitada. Visite www.jasco.com para conocer los detalles de la garantía. (Preguntas? Comuníquese al 1-800-654-8483 entre las 7 a. M. y 8 p. M. de lunes a viernes, CT. Hora del control)

